

# Haier

HCW7819EWMP

HCW7819EHMP



Refrigerator

User Guide

Kühlschrank

Bedienungsanleitung

Réfrigérateur

Mode d'emploi

Frigorifero

Guida per l'utente

Frigorífico

Manual del usuario

Frigorífico

Guia do Utilizador

Koelvriescombinatie

Handleiding

Lodówka

Podręcznik użytkownika

Chladnička

Uživatelská příručka

Hűtőszekrény

Felhasználói útmutató

ΨΥΓΕΙΟ

ΟΔΗΓΙΕΣ ΧΡΗΣΗΣ

ХЛАДИЛНИК

РЪКОВОДСТВО НА ПОТРЕБИТЕЛЯ

Chladnička

Návod na použitie

EN

DE

FR

IT

ES

PT

NL

PL

CZ

HU

EL

BG

SK



**EN WARNING: Risk of fire/flammable material.** The symbol indicates there is a risk of fire since flammable materials are used. Take care to avoid causing a fire by igniting flammable material.

**DE WARNUNG: Brandgefahr/ brennbares Material.** Das Symbol weist auf Brandgefahr hin, da brennbare Materialien verwendet werden. Verhindern Sie die Entstehung von Bränden, die durch entflammbare Materialien verursacht werden.

**FR ATTENTION: Risque d'incendie ou de matières inflammables.**

Le symbole montre qu'il y'a le risque de matériaux inflammables sont utilisés. Prendre soin d'éviter de provoquer un incendie en ignorant des matières inflammables.

**IT ATTENZIONE: Rischio di incendio/materiale infiammabile.**

Il simbolo indica il rischio di incendio nel caso di utilizzo di materiali infiammabili. Fare attenzione ed evitare l'insorgere di incendi a causa della combustione di materiali infiammabili.

**ES ADVERTENCIA: Riesgo de incendio o material inflamable.**

El símbolo indica que existe riesgo de incendio, dado que se utilizan materiales inflamables. Se debe procurar evitar incendios mediante la combustión de materiales inflamables.

**PT ADVERTÊNCIA: Risco de incêndio/material inflamável.** O símbolo indica que existe um risco de incêndio uma vez que são usados materiais inflamáveis. Ter cuidado para evitar provocar um incêndio por acender material inflamável.

**NL WAARSCHUWING: Brandrisico / brandbaar materiaal.**

Het systeem geeft aan dat er een brandrisico bestaat aangezien brandbaar materiaal wordt gebruikt. Zorg ervoor dat er geen brand wordt veroorzaakt door brandbaar materiaal te ontsteken.

**PL OSTRZEŻENIE: Ryzyko pożaru/materiał łatwopalny.**

Symbol wskazuje, że istnieje ryzyko pożaru, ponieważ używane są materiały łatwopalne. Dbaj o to, aby uniknąć pożaru poprzez zapalenie łatwopalnego materiału.

**CZ VAROVÁNÍ: Nebezpečí Požáru/ Hořlavého Materiálu.**

Symbol označuje riziko požáru, protože byly použity hořlavé materiály. Dbejte na to, aby nedošlo ke vzniku požáru zapálením hořlavého materiálu.

**HU FIGYELEM: Tűz / gyúlékony anyag veszélye.** A szimbólum azt jelzi, hogy tűzveszély áll fenn, mivel gyúlékony anyagokat használnak. Ügyeljen arra, hogy ne tegyen rá tűzveszélyes gyúlékony anyagot.

**EL ΠΡΟΣΟΧΗ: Κίνδυνος φωτιάς/εύφλεκτο υλικό.** Το σύμβολο υποδεικνύει ότι υπάρχει κίνδυνος φωτιάς επειδή χρησιμοποιούνται εύφλεκτα υλικά. Προσέχετε να αποφεύγετε την πρόκληση φωτιάς από ανάφλεξη εύφλεκτου υλικού.

**BG ВНИМАНИЕ: Опасност от пожар / запалим материал.** Символът показва, че има риск от пожар, тъй като се използват запалими материали. Внимавайте да не се предизвика пожар чрез попадане на запалим материал.

**SK VAROVANIE: Nebezpečenstvo požiaru/ horľavý materiál.** Symbol označuje nebezpečenstvo požiaru, pretože sa používajú horľavé materiály. Dávajte pozor, aby ste zabránili vzniku požiaru vznietením horľavého materiálu.





User Manual

Refrigerator-Freezer

HCW7819EWMP  
HCW7819EHMP

EN

**Haier**

## Thank you for purchasing a Haier Product.

Please read these instructions carefully before using this appliance. The instructions contain important information which will help you get the best out of the appliance and ensure safe and proper installation, use and maintenance.

Keep this manual in a convenient place so you can always refer to it for the safe and proper use of the appliance.

If you sell the appliance, give it away, or leave it behind when you move house, make sure you also pass this manual so that the new owner can become familiar with the appliance and safety warnings.



### Legend

**Warning – Important Safety information**



General information and tips



Environmental information



### Disposal

Help protect the environment and human health. Put the packaging in applicable containers to recycle it. Help to recycle waste of electrical and electronic appliances. Do not dispose appliances marked with this symbol with the household waste. Return the product to your local recycling facility or contact your municipal office.



## WARNING!

### Risk of injury or suffocation!

Refrigerants and gases must be disposed of professionally. Ensure that the tubing of the refrigerant circuit is not damaged before being properly disposed of. Disconnect the appliance from the mains supply. Cut off the mains cable and dispose of it. Remove the trays and drawers as well as the door catch and seals, to prevent children and pets to get closed in the appliance.

Old appliances still have some residual value. An environmentally friendly method of disposal will ensure that valuable raw materials can be recovered and used again.

Cyclopentane, a flammable substance not harmful to ozone, is used as an expander for the insulating foam.

By ensuring this product is disposed of correctly, you will help prevent potential negative consequences for the environment and human health, which could otherwise be caused.

For more detailed information about recycling of this product, please contact your local council, your household waste disposal service or the shop where you purchased the product, handled by the professionals.

Safety information .....	4
Intended use.....	12
Product description.....	13
Control panel.....	15
Use .....	16
Equipment .....	26
Care and cleaning.....	29
Troubleshooting .....	31
Installation.....	34
Technical data .....	38
Customer service.....	40

## Accessories

Check the accessories and literature in accordance with this list:

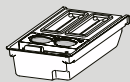

Ice maker with  
ice scoop

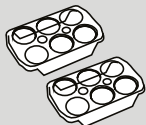

2 Egg trays



3 spacers



Energy-  
label



Warranty  
card



User  
manual



## WARNING!

### Before first use

- ▶ Make sure there is no transport damage.
- ▶ Remove all packaging and keep out of children's reach.
- ▶ Wait at least two hours (six hours for upright freezer) before installing the appliance in order to ensure the refrigerant circuit is fully efficient.
- ▶ Handle the appliance always with at least two persons because it is heavy.

### Installation

- ▶ The appliance should be placed in a well-ventilated place. Ensure a space of at least 10 cm above and around the appliance.
- ▶ **WARNING:** Keep ventilation openings, in the appliance enclosure or in the built-in structure, clear of obstruction.
- ▶ Never place the appliance in a damp area or location where it might be splashed with water. Clean and dry water splashes and stains with a soft clean cloth.
- ▶ Do not install the appliance in direct sunlight or in the near of heat sources (e.g. stoves, heaters).
- ▶ Install and level the appliance in an area suitable for its size and use.
- ▶ Make sure that the electrical information on the rating plate agrees with the power supply. If it does not, contact an electrician.
- ▶ The appliance is operated by a 220-240 VAC/50 Hz power supply. Abnormal voltage fluctuation may cause the appliance to fail to start, or damage to the temperature control or compressor, or there may be an abnormal noise when operating. In such case, an automatic regulator shall be mounted.
- ▶ Do not use multi-plug adapters and extension cables.
- ▶ **WARNING:** Do not locate multiple portable socket-outlets or portable power supplies at the rear of the appliance.
- ▶ **WARNING:** When positioning the appliance, ensure the supply cord is not trapped or damaged.
- ▶ Do not step on the power cable.



**WARNING!**

- ▶ Use a separate earthed socket for the power supply which is easy accessible. The appliance must be earthed.
- ▶ **Only for UK:** The appliance's power cable is fitted with 3-cord (grounding) plug that fits a standard 3-cord (grounded) socket. Never cut off or dismount the third pin (grounding). After the appliance is installed, the plug should be accessible.
- ▶ **WARNING:** Do not damage the refrigerant circuit.

**Daily use**

- ▶ This appliance can be used by children aged from 8 years and above and persons with reduced physical, sensory or mental capabilities or lack of experience and knowledge if they have been given supervision or instruction concerning use of the appliance in a safe way and understand the hazards involved.
- ▶ Children shall not play with the appliance.
- ▶ Children aged from 3 to 8 years are allowed to load and unload refrigerating appliances, but not allowed to clean and install the refrigerating appliances.
- ▶ Keep away children under 3 years of age from the appliance unless they are constantly supervised.
- ▶ Cleaning and user maintenance shall not be made by children without supervision.
- ▶ The appliance must be positioned so that the plug is accessible
- ▶ If coal gas or other inflammable gas is leaking into vicinity of the appliance, turn off the valve of the leaking gas, open the doors and windows and do not unplug the power cable of the refrigerator/freezer or any other appliance.
- ▶ Notice that the appliance is set for operation at the specific ambient range between 10 and 38°C. The appliance may not work properly if it is left for a long period at a temperature above or below the indicated range.
- ▶ Do not place unstable articles (heavy objects, containers filled with water) on top of the refrigerator/freezer, to avoid personal injury caused by falling or electric shock caused by contact with water.
- ▶ Do not pull on the door shelves. The door may be pulled slant, the bottle rack may be pulled away, or the appliance may topple.



## WARNING!

- ▶ Open and close the door only with the handles. The gap between the door and the cabinet is very narrow. Do not put your hands in these areas to avoid pinching your fingers. Open or close the refrigerator/freezer doors only when there are no children standing within the range of door movement.
- ▶ Never store bottled beer or beverages, liquids in bottles or cans (besides high percentage spirits) especially carbonated beverages in the freezer, as these will burst during freezing.
- ▶ Do not store explosive substances such as aerosol cans with a flammable propellant in this appliance.
- ▶ Do not store medicines, bacteria or chemical agents in the appliance. This appliance is a household appliance. It is not recommended to store materials that require strict temperatures.
- ▶ Check the condition of food if a warming in the freezer has taken place.
- ▶ Do not set unnecessarily low temperature in the refrigerator compartment. Minus temperatures may occur at high settings. Attention: Bottles can burst
- ▶ Do not touch frozen goods with wet hands (wear gloves). Especially do not eat ice lollies immediately after removal from the freezer compartment. There is the risk of freeze or the formation of frost blisters. FIRST aid: keep immediately under running cold water. Do not pull away!
- ▶ Do not touch the inside surface of the freezer storage compartment when in operation, especially with wet hands, as your hands may freeze onto the surface.
- ▶ Unplug the appliance in the event of a power interruption or before cleaning. Allow at least 7 minutes before restarting the appliance, as frequent starting may damage the compressor.
- ▶ **WARNING:** Do not use electrical appliances inside the food storage compartments of the appliance, unless they are of the type recommended by the manufacturer.

**WARNING!****Maintenance / cleaning**

- ▶ Make sure children are supervised if they carry out cleaning and maintenance.
- ▶ Disconnect the appliance from the electrical supply before undertaking any routine maintenance. Allow at least 7 minutes before restarting the appliance, as frequent starting may damage the compressor.
- ▶ Hold the plug, not the cable, when unplugging the appliance.
- ▶ Do not clean the appliance with hard brushes, wire brushes, detergent powder, petrol, amyl acetate, acetone and similar organic solutions, acid or alkaline solutions. Please clean with special refrigerator/freezer detergent to avoid damage. Eventually use warm water and baking soda solution - about a tablespoon of baking soda to a litre/quart of water. Rinse thoroughly with water and wipe dry. Do not use cleaning powders or other abrasive cleaners. Do not wash removable parts in a dishwasher.
- ▶ Do not scrape off frost and ice with sharp objects. Do not use sprays, electric heaters like heater, hair dryer, steam cleaners or other sources of heat in order to avoid damage to the plastic parts.
- ▶ **WARNING:** Do not use mechanical devices or other means to accelerate the defrosting process, other than those recommended by the manufacturer.
- ▶ If the supply cord is damaged, it must be replaced by the manufacturer, its service agent or similarly qualified persons in order to avoid a hazard.
- ▶ Do not try to repair, disassemble or modify the appliance by yourself. In case of repair please contact our customer service.
- ▶ If the illuminating lamps are damaged, it must be replaced by the manufacturer, its service agent or similarly qualified persons in order to avoid a hazard.
- ▶ Eliminate the dust on the back of the unit at least once in the year to avoid hazard by fire, as well as increased energy consumption.

- ▶ Do not spray or flush the appliance during cleaning.
- ▶ Do not use water spray or steam to clean the appliance.
- ▶ Do not clean the cold glass shelves or glass door with hot water. Sudden temperature change may cause the glass to break.
- ▶ If you leave your appliance out of use for an extended period, leave it open to prevent odour and unpleasant smells building up inside.

## Refrigerant gass information



### **WARNING!**

The appliance contains the flammable refrigerant ISOBUTANE (R600a). Make sure the refrigerant circuit is not damaged during transportation or installation. Leaking refrigerant may cause eye injuries or ignite. If a damage has occurred, keep away open fire sources, thoroughly ventilate the room, do **not** plug or unplug the power cords of the appliance or any other appliance. Inform the customer service.

In case of eyes get into contact with the refrigerant, rinse it immediately under running water and call immediately the eye specialist.

**WARNING:** The refrigeration system is under high pressure. Do not tamper with it. Since the flammable refrigerants are used, please, install, handle and service the appliance strictly according to the instruction and contact the professional agent or our after-sales service to dispose of the appliance.



### **WARNING!**

For refrigerators with ice-water function, please pay attention to the following warning:

For appliances not intended to be connected to the water supply:

**WARNING:** fill with potable water only.

For appliances intended to be connected to the water supply:

**WARNING:** connect to potable water supply only.

If you want to clean the water system, please refer to the User Manual. If you have any questions, please contact the after-sales service.

### Intended use

This appliance is intended to be used in household and similar applications such as

- staff kitchen areas in shops, offices and other working environments;
  - farm houses and by clients in hotels, motels and other residential type environments;
  - bed and breakfast type environments;
  - catering and similar non-retail applications.
- ▶ If the appliance is not used for an extended period of time, and you will use only the Holiday-function or the fridge off function for the refrigerator/freezer:
- Take out the food.
  - Unplug the power cord.
  - Empty and clean the water tank.
  - Clean the appliance as described above.
  - Keep the doors open to prevent the creation of bad odours inside.
- ▶ To ensure the safe preservation of foodstuffs or wine, please comply with this instruction to use.
- ▶ The appliance should be cleaned at least once every four weeks for good maintenance and to prevent stored food odours. Always keep the door gasket clean.
- (1.) Please scrub the interior and exterior of the refrigerator, including door gasket, door rack, glass shelves, boxes and so on, with a soft towel or sponge dipped in warm water (neutral detergent can be added).
  - (2.) If liquids are accidentally spilled, all contaminated components should be removed and placed under the running water. After washing, wipe and dry.
  - (3.) If there is spilled cream (such as the cream, melting ice cream), please remove all the contaminated parts, put them into the warm water at about 40 °C for a while, then rinse with the flow water, dry and place it back into the refrigerator/freezer.
  - (4.) In case some small part or component enters inside of the fridge (between the shelves or drawers), use small soft brush to release it. If you could not reach the part, please contact Haier service.

- ▶ To avoid contamination of food, please respect the following instructions:
  - Opening the door for long periods can cause a significant increase of the temperature in the compartments of the appliance.
  - Clean regularly surfaces that can come in contact with food and accessible drainage systems.
  - Clean water tanks if they have not been used for 48 h; flush the water system connected to a water supply if water has not been drawn for 5 days.
  - Store raw meat and fish in suitable containers in the refrigerator/freezer, so that it is not in contact with or drip onto other food. To ensure the safe preservation of foodstuffs, instant food and raw meat / fish shall be stored separately.
  - Two-star frozen-food compartments are suitable for storing pre-frozen food, storing or making ice cream and making ice cubes.
  - One-, two- and three-star compartments are not suitable for the freezing of fresh food.
  - If the refrigerating appliance is left empty for long periods, switch off, defrost, clean, dry, and leave the door open to prevent mould developing within the appliance.
- ▶ The details on the most appropriate part in the compartment of the appliance where specific types of food shall be stored, considering the distribution of temperature that can be present in the different compartments of the appliance are in the other part of the manual.

## Disposal



The  symbol on the product or on its packaging indicates that this product may not be treated as household waste. Instead it shall be handed over to the applicable collection point for the recycling of electrical and electronic equipment. By ensuring this product is disposed of correctly, you will help prevent potential negative consequences for the environment and human health, which could otherwise be caused by inappropriate waste handling of this product. For more detailed information about recycling of this product, please contact your local city office, your household waste disposal service or the shop where you purchased the product.

Since the flammable insulation blowing gases are used, please contact the professional agent or our after-sale service to dispose of the appliance.

## WARNING!

### Risk of injury of suffocation!

Refrigerants and gases must be disposed of professionally. Ensure that the tubing of the refrigerant circuit is not damaged before being properly disposed of. Disconnect the appliance from the mains supply. Cut off the mains cable and dispose of it. Remove the trays and drawers as well as the door catch and seals to prevent children and pets to get closed in the appliance.



## CAUTION!

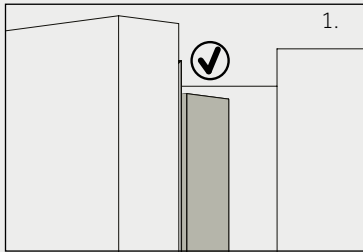

When you close the door, the vertical door strip on the left door should be bent inside (1).

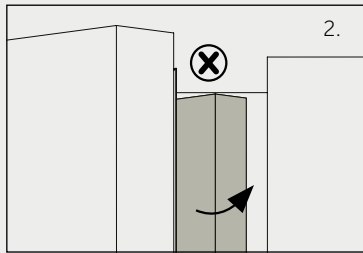

If you try to close the left door and the vertical door strip is unbent (2), you should bend it firstly, otherwise the door strip will hit the fixing shaft or right door. Thus a damage to the door slip or a leak will occur.

There is a heating thread inside the frame. The temperature of the surface will rise a little, which is normal and won't affect the function of appliance.

## Intended use

This appliance is intended for cooling and freezing food. It has been designed exclusively for use in household and similar applications such as staff kitchen areas in shops, offices and other working environments; farm houses and by clients in hotels, motels and other residential type environments as well as in bed-and-breakfast and catering business. It is not intended for commercial or industrial use. Changes or modifications to the device are not allowed. Unintended use may cause hazards and loss of warranty claims.

## Standards and directives

This product meets the requirements of all applicable EC directives with the corresponding harmonised standards, which provide for CE marking.





## Notice

Due to technical changes and different models, some of the illustrations in this manual may differ from your model.

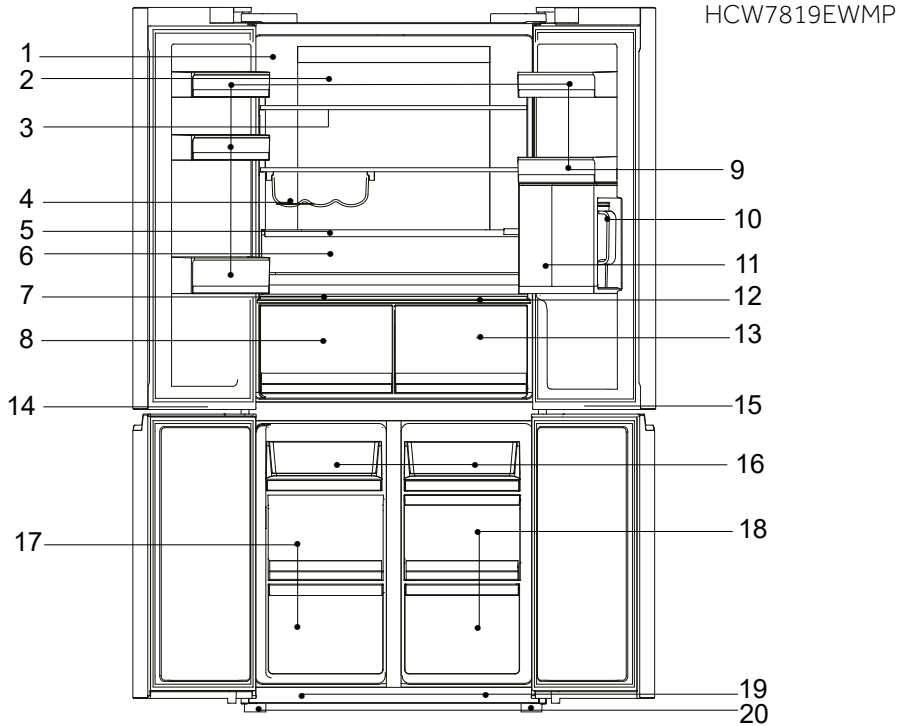

- |   |                                    |
|---|------------------------------------|
| 1 Rating plate                                | 13 MyZone drawer                   |
| 2 Back lamp and REF air duct                  | 14 Freezer compartment LED lamp    |
| 3 Glass shelf                                 | 15 SwitchZone compartment LED lamp |
| 4 Wine rack                                   | 16 Freezing tray                   |
| 5 Turning cover of Fruit and vegetable drawer | 17 Freezer box                     |
| 6 Fruit and vegetable drawer                  | 18 SwitchZone drawer               |
| 7 Panel of Humidity box                       | 19 Lamp switch                     |
| 8 HumidityZone                                | 20 Adjustable feet                 |
| 9 Door rack                                   |                                    |
| 10 Water kettle                               |                                    |
| 11 Kettle keeper                              |                                    |
| 12 Panel of MyZone drawer                     |                                    |



## Notice

Due to technical changes and different models, some of the illustrations in this manual may differ from your model.

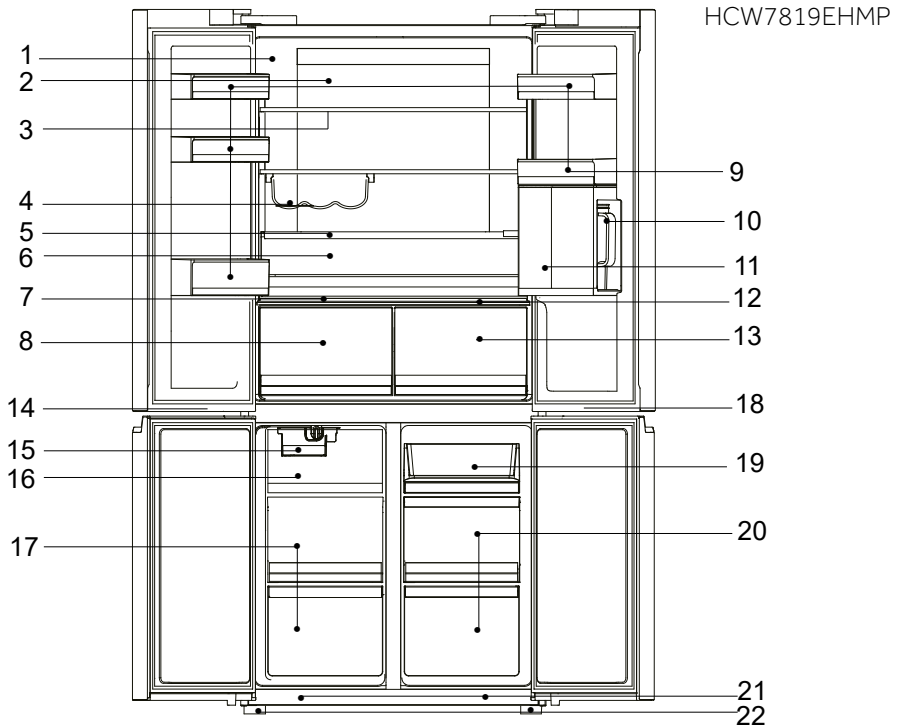

- |   |                                     |
|---|-------------------------------------|
| 1 Rating plate                                | 13 MyZone drawer                    |
| 2 Back lamp and REF air duct                  | 14 Freezer compartment LED lamp     |
| 3 Glass shelf                                 | 15 Ice maker                        |
| 4 Wine rack                                   | 16 Ice drawer                       |
| 5 Turning cover of Fruit and vegetable drawer | 17 Freezer box                      |
| 6 Fruit and vegetable drawer                  | 18 Switch Zone compartment LED lamp |
| 7 Panel of Humidity box                       | 19 Freezing tray                    |
| 8 Humidity Box                                | 20 SwitchZone drawer                |
| 9 Door rack                                   | 21 Lamp switch                      |
| 10 Water kettle                               | 22 Adjustable feet                  |
| 11 Kettle keeper                              |                                     |
| 12 Panel of MyZone drawer                     |                                     |

Control panel (Fig. 4)

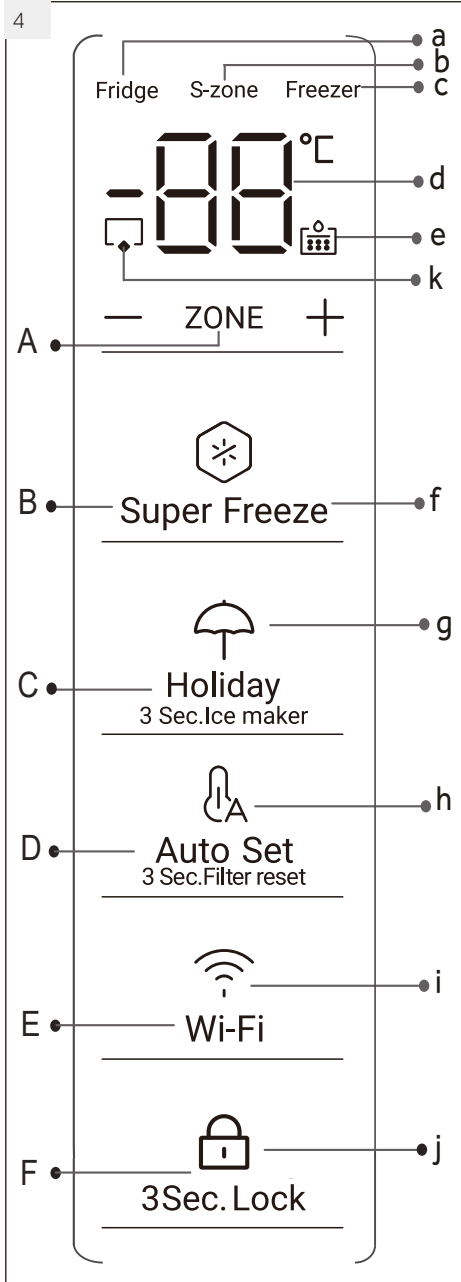

**Keys:**

- A Fridge&Switch&Freezer mode swithover
- B Super-Freeze function on/off
- C Holiday function on/off
- 3 Sec.Ice maker on/off (HCW7819EHMP)
- D Auto mode and water filter warning reset
- E Wi-Fi setting
- F Panel lock/unlock

**Indicators:**

- a Fridge compartment selected
- b Switch Zone selected
- c Freezer compartment selected
- d Temperature fridge & freezer compartment
- e Water filter changed warning
- f Super-Freeze function
- g Holiday function
- h Auto intelligence function
- i Wi-Fi function
- j Panel lock
- k Auto Ice maker (HCW7819EHMP)

## 5.1 Before first use

- ▶ Remove all packaging materials, keep them out of children`s reach and dispose them in an environmentally friendly manner.
- ▶ Clean the inside and outside of the appliance with water and a mild detergent before putting any food in it.
- ▶ After the appliance has been levelled and cleaned, wait for at least 2 hours before connecting it to the power supply. See Section INSTALLATION.
- ▶ Precool the compartments at high settings before loading with food. The functions Super-Freeze help to cool down the compartments quickly.
- ▶ The refrigerator temperature and freezer temperature are automatically set to 5° C and -18° C respectively. These are the recommended settings. If desired, you can change these temperatures manually. Please see MANUAL ADJUSTING MODE.

## 5.2 Sensor keys

The buttons on the control panel are sensor keys, which already respond when lightly touched with the finger.

## 5.3 Switch on /off the appliance

The appliance is in operation as soon as it is connected to the power supply.

When the appliance is powered on for the first time, the actual refrigerator and freezer temperatures ("a" and "b") are displayed. The display will flash. If the doors are closed it will switch off after 30 seconds. Maybe the panel lock is active.



### Notice: Presettings

- ▶ The appliance is preset to the recommended temperature of 5°C (refrigerator) and - 18°C (freezer). Under normal ambient condition you need not to set a temperature.
- ▶ The presetting function for the My Zone drawer is "Fruits and Vegetables". for the HumidityZone drawer "High humidity"
- ▶ When the appliance is switched on after disconnection from the main power supply, it may take up to 12 hours for the correct temperatures to be reached.

Empty the appliance before switching off. To switch off the appliance, pull the power cord out off the power socket.

## 5.4 Standby-mode

The display screen turns off automatically 30 seconds after pressing a key. The display will be automatically locked. It lights up automatically by touching any key or opening the door/drawer.

5.5

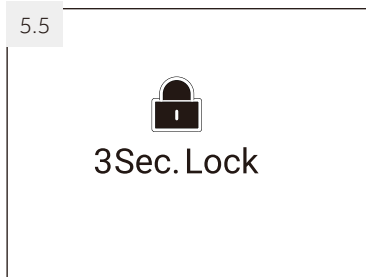

## 5.5 Lock/unlock panel



### Notice: Panel lock

The control panel is automatically blocked against activation if 30 seconds no key is touched. For any settings the control panel must be unlocked.

- ▶ Touch key "F" for 3 seconds to block all panel elements against activation (Fig. 5.5). The related indicator "f" is now displayed.
- ▶ For unlocking touch again the key.

## 5.6 Door/drawer opening alarm

When one of the refrigerator doors or one of the freezer drawers is opened for more than 1 minute, the door/drawer opening alarm will sound. The alarm can be silenced by closing the door/drawer. If the door/drawer is left open for more than 7 minutes, the light inside the refrigerator and control panel illumination will automatically switch off.

## 5.7 Select the working mode

You may need to select one of the following two ways to set the appliance:

5.7.1-1

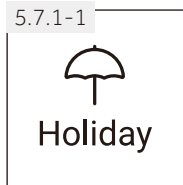

5.7.1-2

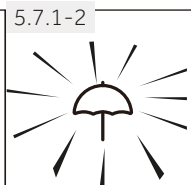

### 5.7.1 Holiday mode

1. Unlock the panel by touching key "F" if it is locked (Fig. 5.5).
2. Touch key "C" (Holiday) (Fig. 5.7.1-1).
3. Indicator "f" illuminates and the function is activated (Fig. 5.7.1-2).

By repeating the above steps or selecting an other function and this function can be switched off again.

4. Keeping touch key "C" for 3 seconds, indicator "k"(Auto ice maker) illuminates and the function is activated (HCW7819EHMP only).



### WARNING!

During the Holiday function no goods must be stored in the refrigerator compartment. The temperature of + 17 °C is too high for storing food. Just Freezer compartment will keep work.

### 5.7.2 Manual adjusting mode

If you want to manually adjust the temperature of the appliance in order to store a particular food, you can set the temperature via a temperature adjusting key:



### Notice: Conflict with other functions

The temperature cannot be adjusted, if any other function ( Super-Freezer, Holiday Auto set) is activated or the display is locked. The corresponding indicator will flash accompanying with a buzzer.

### 5.7.2.1 Adjust the temperature for fridge

1. Unlock the panel by touching key "F" if it is locked (Fig. 5.5).
2. Touch key "A" (ZONE) to select the fridge compartment, Indicator "a" illuminates and fridge compartment is activated (Fig. 5.7.2-1).  
The actual temperature in the fridge compartment is displayed (Fig. 5.7.2-2).

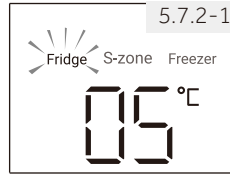

3. Touch sequentially key "+" or "-" until the desired value of temperature is flashing (Fig. 5.7.2-3).  
A signal will sound at each key touch. The temperature increases in sequences of 1°C from a minimum of 1°C to a maximum of 9°C. The optimum temperature in the fridge is 5 °C. Colder temperatures mean unnecessary energy consumption.
4. Touch any key except "+" and "-" to confirm, or the setting confirms automatically after 5 seconds. Displayed temperature stops flashing.

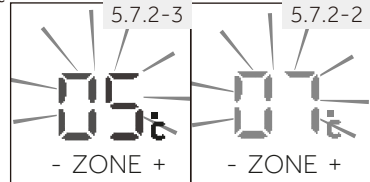

### 5.7.2.2 Adjust the temperature for freezer

1. Unlock the panel by touching key "F" if it is locked (Fig. 5.5).
2. Touch key "A" (ZONE) to select the freezer compartment, Indicator "a" illuminates and freezer compartment is activated (Fig. 5.7.2-4).  
The actual temperature in the freezer compartment is displayed (Fig. 5.7.2-6).

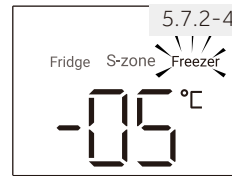

3. Touch sequentially key "b" (Freezer) until the desired value of temperature is flashing (Fig. 5.7.2-5).  
A signal will sound at each key press. The temperature increases in sequences of 1°C from -14°C to -24°C. The optimum temperature in the freezer is -18°C. Colder temperatures mean unnecessary energy consumption.
4. Touch any key except "+" or "-" (Freezer) to confirm, or the setting confirms automatically after 5 seconds. Displayed temperature stops flashing.

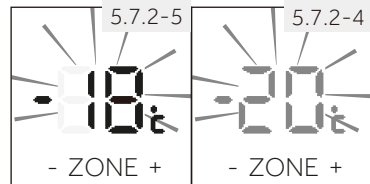

### 5.7.2.3 Adjust the temperature for switch zone

Touch key "A" (ZONE) to select S-Zone, and the temperature conversion of S-Zone can be realized by following the above steps in the same way (Fig. 5.7.2-6)

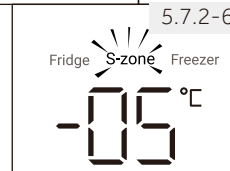

## Notice: Influences on temperatures

The indoor temperatures are influenced by the following factors:

- ▶ Ambient temperature
- ▶ Amount of stored foods
- ▶ Frequency of door opening
- ▶ Installation of the appliance

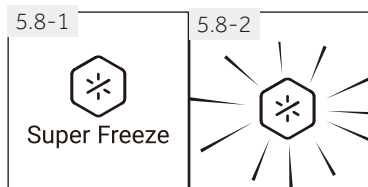

## 5.8 Super-Freeze function

Fresh food should be frozen as quickly as possible to the core. This preserved the best nutritional value, appearance and taste. The Super-Freeze function accelerates the freezing of fresh food and protects the goods already stored from undesirable warming. If you need to freeze a large amount of food once, it is recommended to set the Super-Freeze function on ahead for 24h before the usage of frozen room. When the function starts, the temperature is nearly  $-24^{\circ}\text{C}$  to  $-30^{\circ}\text{C}$ .

1. Unlock the panel by touching key "F" if it is locked (Fig. 5.5).
2. Touch key "B" (Super-Freeze) (Fig. 5.9.-1).
3. Indicator "f" illuminates and the function is activated (Fig. 5.9.-2).

By repeating the above steps or selecting an other function this function can be switched off again.



### Notice: Automatically switch off

The Super-Freeze function will automatically switch off after 50 hours. The appliance is then operated at the previously set temperature.

## 5.9 Auto set mode

If you do not have any special requirements, we recommend that you use Auto Set mode. In the mode, the appliance can automatically adjust the temperature setting according to the ambient temperature and temperature change in the appliance. This function is totally hand free.





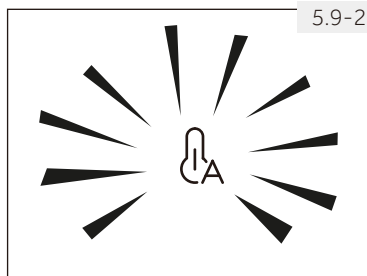
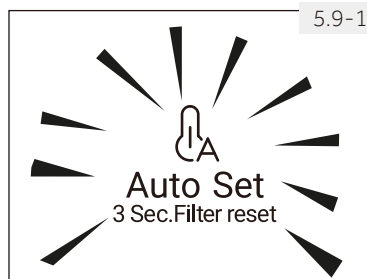

1. Unlock the panel by touching key "F" if it is locked (Fig. 5.5)
2. Touch key "D" (Fig. 5.9-1)
3. Indicator "h" illuminates and the function is activated (Fig. 5.9-2)

By repeating the above steps or selecting an other function this function can be switched off again.

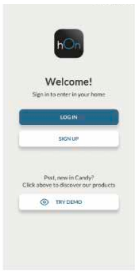

## 5.10 Wi-Fi mode setting

### IN APP PAIRING PROCEDURE

<p>Step 1</p> <ul style="list-style-type: none"> <li>Download the hOn app on the stores</li> </ul>	
   	
<p>Step 2</p> <p>Create your account on the hOn App or log in if you already have an account</p> 	<p>Step 3</p> <p>Follow pairing instructions in the hOn App</p> 

## 5.11 My Zone drawer

The fridge compartment is equipped with a MyZone drawer. In accordance with the food's storage demands, the most suitable function can be selected to get the optimal nutritional value of the foods. Following functions are available:

### 5.11.1 Function Cheese 🧀

The appliance provides the chamber for precious food with mild and dry fresh air via intelligent control, avoiding the damp and mustiness to effectively preserve the nutrition of the food for a long time. This function is suitable to store dry food with low water content like tea, coffee, dried fruit etc.

### 5.11.2 Function Fruits & Veg 🥕

This function is suitable to store fruits and vegetables like apples and carrots.

#### **i** Notice: Fruits & Veg function

Cold-sensitive fruits like pineapple, avocado, bananas, grapefruits and vegetables such as potatoes, aubergines, beans, cucumbers, zucchini and tomatoes and cheese should not be stored in the MyZone drawer.

### 5.11.3 Function 0 °C Fresh 🥩

This function sets the temperature in the My Zone drawer to 0 °C. Suitable to store of fresh food such as meat, fish, mussels or instant products. Most foods stay fresh at 0 °C, but not frozen.

#### **i** Notice: 0 °C Fresh

Due to different water contents of meat, some meat with more moisture will be frozen at temperatures lower than 0 °C. So "immediately cut" meat should be stored in My - Zone drawer, with temperatures min. 0°C.



### **i** Notice: MyZone drawer

- ▶ One of the three functions of the MyZone compartment must always be activated
- ▶ When you chose "0°C Fresh" or "Cheese" set the temperature of the refrigerating compartment in the middle level (5°C), in order to preserve your food in the optimal storage environment.

5.11.4-1

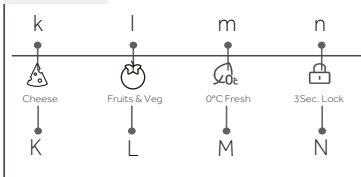

#### 5.11.4 Select function for MyZone drawer

The function can be selected by using the separate panel (Fig. 5.11.4-1) which is located at the drawer cover.

1. If indicator "n" illuminates the panel is locked and must be unlocked by touching key "N" (3 Sec. Lock) for 3 seconds (Fig. 5.11.4-2). A buzzer sounds and indicator "n" turns off (Fig. 5.11.4-3).
2. Touch corresponding key "K/L/M" of desired function. After a few seconds corresponding indicator "k/l/m" illuminates and the function is activated.
3. Lock the panel by touching key "N" (3Sec. Lock) for 3 seconds. A buzzer sounds and indicator "n" turns on (Fig. 5.11.4-3).

5.11.4-2

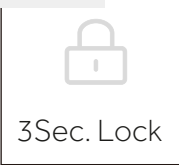

5.11.4-3



## 5.12 HumidityZone drawer

The fridge compartment is equipped with a HumidityZone drawer. Appropriate de-poly-thene module enhance the freshness preservation by removing the ripener. Following functions are available:

Function	Recommended food
Low Hum.	Dry fruit and other dry food with low water content like like butter, fats and oils, bread or chocolate.
Mid Hum.	Pears, grapes cherries etc.
High Hum.	Cabbage, mushrooms etc.

5.12.1

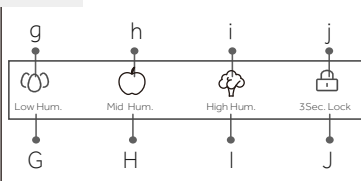

#### 5.12.1 Select function for HumidityZone drawer

The humidity in this drawer can be adjusted by using the separate humidity control panel (Fig. 5.12.1) which is located at the drawer cover.

The steps are the same as describe in chapter 5.11.4 but only by using the panel for HumidityZone.

### **i** Notice: Panel lock

The control panel of MyZone and HumidityZone drawer is automatically blocked against activation if door is open. For any settings the control panel must be unlocked.

### Before first use the Ice and Water function

Before first use, you need to flush water through the filter to remove impurities or trapped air in the water tank and filter system.

#### For Water

- Press the water dispenser pad to dispense 4L of water - wait for 4 minutes before dispensing again.
- Dispense 4L of water and then wait for another 4 minutes - There may be carbon residue dispensed together with water. This is not harmful and normal during the flushing process.
- Dispense another 4 L of water. - This prevents excessive dripping of water from your dispenser.
- There may be a few drips of water coming out of the dispenser for a few days after installation. This is to clear the remaining trapped air in the dispenser.
- Ensure your refrigerator has cooled for at least 2 hours before use.

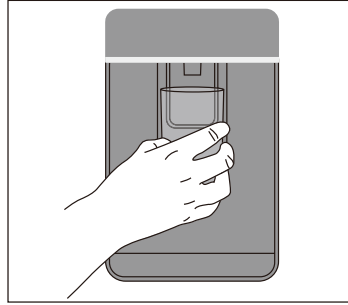

### Notice

The performance of your water filter will increase with use, reaching optimum performance after two to three full bins of water



#### Using water dispenser

Ensure you have followed the steps outlined in "Before you start using the ice and water function" prior to your first use of water dispenser.

#### Dispensing

Your water dispenser is designed for one-handed operation. To dispense water, gently press the dispensing pad with a glass or container away from the dispenser pad. Pressing hard against the dispensing pad will not increase the flow or dispense more water.



### WARNING!

To avoid damage to property or personal injury do not put hands, fingers or objects up the dispenser opening

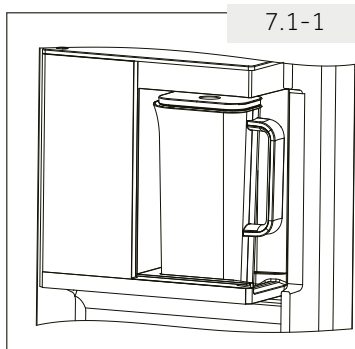

7.1-1

## 7. Water Kettle function introduction

This product is a fruit tea kettle with cold water, users need to open the top cover, and then add the fruit tea. Then the kettle is placed in the bracket to be automatically filled with water, and taken as needed to use (Fig.7.1-1). Only model HCW7819EHMP is available with automatic water refill.

(If there is no automatic water injection function, please manually put the water into the kettle)

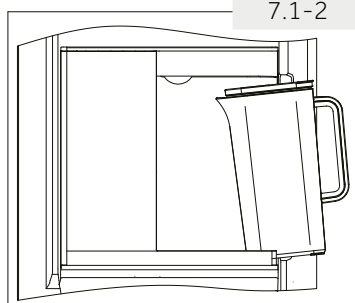

7.1-2

### 7.1 Use

7.1.1 From the handle side, lift up along the edge of the upper cover to open the upper cover;

7.1.2 Fruit slices or other tea products can be placed in the fruit tea leak;

7.1.3 When installing the fruit tea sifter and the lower cover, it can be disassembled by rotating according to the direction of the arrow and installed in reverse;

7.1.4 When the kettle need to be placed on the bracket, the spout downward slightly and put it in. (Fig.7.1-2)

7.1.5 When the kettle is taken out by the kettle bracket, lift the handle up and draw it out horizontally

### TIPS:

- ▶ Please turn the auto refill function on before using.
- ▶ Please turn the auto refill function off if not using in the longer period.
- ▶ Please clear up the water under the box of water jug regularly, otherwise it will cause the auto-refill function unavailable.
- ▶ The Auto-refill function will not work well if the water pressure is lower than 0.3-0.5Mpa
- ▶ The Auto-refill function will not work when cut off the water supply, take out the water jug and put back again will make the Auto-refill function rework when water supply.

## TIPS:

- ▶ Please take off the packing film of water jug before power on the product
- ▶ Do not fill the drinks that over 60°C in the water jug.
- ▶ Follow the instructions to unpack the tea leak
- ▶ Please ensure the water jug set the right position, otherwise it may cause the function fail or water overflow.
- ▶ Please ensure the auto fill function have turned on before using it (HCW7819EHMP)
- ▶ The tea bag or coffee bag can be placed in the water jug, turn off the auto fill function when fill the beverage in the jug.
- ▶ Please finish the tea in 24h, otherwise it may cause the deterioration.
- ▶ Please turn off the auto fill function and clean the jug if not using it during the longer period.
- ▶ Please clear up the water under the box of water jug regularly, otherwise it will cause the auto-refill function unavailable (HCW7819EHMP).
- ▶ The Auto-refill function will not work well if the water pressure is lower than 0.3-0.5Mpa
- ▶ The Auto-refill function will not work when cut off the water supply, take out the water jug and put back again will make the Auto-refill function rework when water supply



## Notice

1. The temperature of filling drinks in the kettle should not exceed 60 °C .
2. If there is more splashing water in the bracket, please wipe it gently in time, otherwise it may affect the automatic water filling function.
3. Make sure the kettle is installed in place. Otherwise, the automatic water injection function may fail or water overflow !
4. Missing to rotate and disassemble fruit tea according to the direction indicated by the arrow.
5. Drink the tea in the kettle within 24 hours, and too much time will easily cause deterioration
6. The kettle should be cleaned in time if it is filled with tea or not used for a long time
7. The kettle can be filled with just water without adding fruit or tea.

**7.2 Clean**

- 7.2.1 Take off the cover;
  - 7.2.2 Divide the lid into upper lid, lower lid and fruit tea leak.
  - 7.2.3 Clean the kettle and its parts with a soft sponge dipped in water.
  - 7.2.4 Use a diluted dishware cleaner to remove stubborn stains.
- Rinse with water after stains are removed.



## Notice

- ▶ The temperature of clean water cannot exceed 60 °C ;
- ▶ Do not use dishwasher for cleaning;

## Tips on storing fresh food

### Storing into the refrigerator compartment

- ▶ Keep your fridge temperature below 5°C.
- ▶ Hot food must be cooled to room temperature before storing in the appliance.
- ▶ Foods stored in the refrigerator should be washed and dried before storing
- ▶ Food to be stored should be properly sealed to avoid odour or taste alterations.
- ▶ Do not store excessive quantities of food. Leave spaces between foods to allow cold air flowing around them, for a better and more homogeneous cooling.
- ▶ Foods eaten daily should be stored at the front of the shelf.
- ▶ Leave a gap between foods and the inner walls, allowing air flowing. In special way don't store foods against the rear wall: foods could freeze against rear wall. Avoid direct contact of food (especially oily or acidic food) with the inner liner, as oil/acid can erode the inner liner. Clean away oily/acid dirt whenever it is found.
- ▶ Defreeze frozen food in the fridge storage compartment. This way, you can use the frozen food to decrease the temperature in the compartment and save energy.
- ▶ The ageing process of fruit and vegetables such as courgettes, melons, papaya, banana, pineapple, etc. can be accelerated in the refrigerator. Therefore, it is not advisable to store them in the refrigerator. However, the ripening of strongly green fruits can be promoted for a certain period. Onions, garlic, ginger and other root vegetables should also be stored at room temperature.
- ▶ Unpleasant odours inside the fridge are a sign that something has spilled and cleaning is required. See CARE AND CLEANING.
- ▶ Different foods should be placed in different areas according to their properties:



### Notice

- ▶ Please keep the distance more than 10 mm between the food placed and air duct or sensors to ensure the cooling effect.

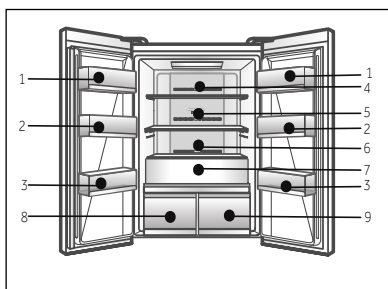

- 1 Butter, cheese, eggs, spices, etc.
- 2 Eggs, canned food, spices, etc
- 3 Drinks and bottled foods.
- 4 Pickled foods, canned food, etc.
- 5 Meat products, snack foods, etc.
- 6 Pasta, milk, tofu, dairy, etc
- 7 Fruit, vegetables, salad, etc
- 8 Humidity Box

▶  : Butter, fats, oils, chocolate etc.

▶  : Pears, grapes cherries etc.

▶  : Cabbage, mushrooms etc.

### 9 My zone

▶  : tea, coffee, dried fruit etc.

▶  : Apples, carrots etc.

▶  : Rraw fresh food

### Storage into the freezer compartment

- ▶ Keep the freezer temperature at -18°C.
- ▶ 24 hours before freezing switch on the Power-freeze function; -for small quantities of food 4-6 hours are sufficient.
- ▶ Hot food must be cooled to room temperature before storing in the freezer compartment.
- ▶ Food cut into small portions will freeze faster and be easier to defrost and cook. The recommended weight for each portion is less than 2.5 kg
- ▶ It is better to pack food before putting it into the freezer. The outside of the packaging must be dry to avoid bags sticking together. Packaging materials should be odour-free, airtight, non-poisonous and nontoxic.
- ▶ In order to avoid expiration of storage periods, please note the freezing date, time limit and name of the food on the packaging according to the storage periods of different foods.
- ▶ **WARNING!:** Acid, alkali and salt etc. could erode the internal surface of the freezer. Do not place the food having these substances (e.g. sea fish) directly on the internal surface. Salt water in the freezer should be cleaned up immediately.
- ▶ Do not exceed the food storage times recommended by the manufacturers. Only take the required amount of food out of the freezer.
- ▶ Consume defrosted food quickly. Defrosted food cannot be re-frozen unless it is first cooked, otherwise it may be less edible.
- ▶ Do not load excessive quantities of fresh food in the freezer compartment. Refer to the freezing capacity of the freezer – See TECHNICAL DATA or data at the type plate.
- ▶ Food can be stored in the freezer at a temperature of at least -18°C for 2 to 12 months, depending on its properties (e.g., meat: 3-12 months, vegetables: 6-12 months)
- ▶ When freezing fresh food, avoid bringing it in contact with already frozen food. Risk of thawing!

When storing commercially frozen foods, please follow these guidelines:

- ▶ Always follow manufacturers' guidelines for the length of time you should store food for. Do not exceed these guidelines!
- ▶ Try to keep the length of time between purchase and storage as short as possible to preserve food quality.
- ▶ Buy frozen foods, which have been stored at a temperature of -18 °C or below.
- ▶ Avoid buying food which has ice or frost on the packaging – This indicates that the products might have been partially defrosted and refrozen at some point – temperature rises affect the quality of food.



#### Notice

- ▶ Please keep the distance more than 10 mm between the food placed and air duct to ensure the cooling effect.

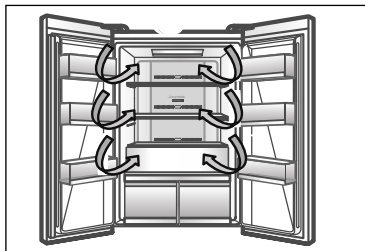

### Multi-air-flow

The refrigerator is equipped with a multi-air-flow system, with which cool air flows are located on every shelf level. This helps to maintain a uniform temperature to ensure that your food is kept fresher for longer.

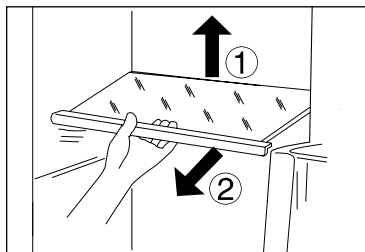

### Adjustable shelves

The height of the shelves can be adjusted to fit your storage needs.

1. To relocate a shelf, remove it first by uplifting its hind edge (1) and pulling it out (2).
2. To reinstall it, put it on the lugs on both sides and push it to the most rearward position until the rear of the shelf is fixed inside the slots in the sides



### Notice:

Ensure that all ends of a shelf are level.

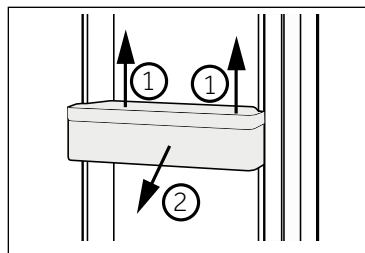

### Removable door racks

The door racks can be removed for cleaning:

Place hands on each side of the rack, lift it upwards (1) and pull it out (2).

In order to insert the door rack, the above steps are carried out in reverse order.

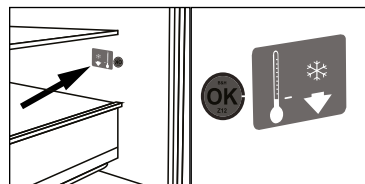

### OPTIONAL: OK-temperature indicator

The OK-temperature indicator can be used to determine temperatures below +4°C. Gradually reduce the temperature if the sign does not indicate "OK".



### Notice:

When the appliance is switched on, it may take up to 12 hours for the correct temperatures to be reached.

## Removable freezer drawer

To remove the drawer out, pull out to the maximum extent (1), lift and remove (2).

In order to insert the drawer, the above steps are carried out in reverse order.

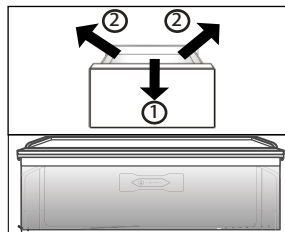

## Fruit and vegetable drawer

Storage zone for fruit and vegetables to keep them fresh and healthy.



### Notice: Fruits and vegetable drawer

Cold-sensitive fruits like pineapple, avocado, bananas, grapefruits and vegetables such as potatoes, aubergines, beans, cucumbers, zucchini and tomatoes and cheese should not be stored in the fruits and vegetable drawer.

## Humidity Box and MyZone drawer

For use and setting of the Humidity Box and MyZone drawer please check section USE.

To remove the drawer out:

1. Pull out (1) to the maximum extent (Fig. 7.5).
2. Lift (2) to separate the drawer from the rail and remove. It can be mounted in reverse order.

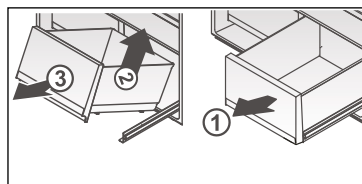

## The Light

The LED interior light comes on when the door is opened. The performance of the lights is not affected by any of the appliances other settings.



### Energy saving tips

- ▶ Make sure the appliance is properly ventilated (see INSTALLATION).
- ▶ Do not install the appliance in direct sunlight or in the near of heat sources (e.g. stoves, heaters).
- ▶ Avoid unnecessarily low temperature in the appliance. The energy consumption increases the lower the temperature in the appliance is set.
- ▶ Functions like SUPER-FREEZE or SUPER-COOL consume more energy.
- ▶ Allow warm food to cool down before placing it in the appliance.
- ▶ Open the appliance door as little and as briefly as possible.
- ▶ Do not overfill the appliance to avoid obstructing the air flow.
- ▶ Avoid air within the food packaging.
- ▶ Keep door seals clean so that the door always closes correctly.
- ▶ Defreeze frozen food in the fridge storage compartment.
- ▶ The most energy-saving configuration requires the appliance keep drawers, food box and shelves etc. on factory-fresh condition, and food should be placed as far as possible without blocking the outlets of the air duct.



**Notice:**

The erection sequence is the reverse of the removal sequence.

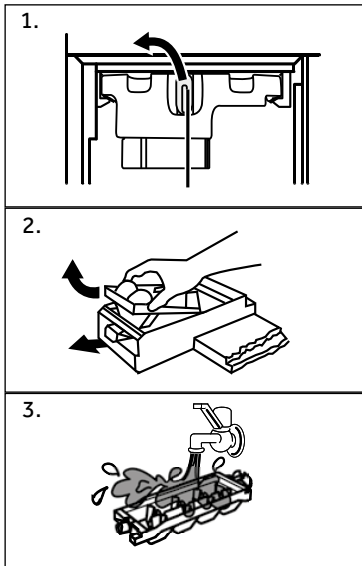
**Cleaning ice maker**

1. Open the left freezing door. Turn the fixing knob of the ice making box to the left, hold the handle of the ice making box and slowly pull out the ice maker.
2. Turn the ice maker box over, pull out the white knob of the ice maker, and take out the auto ice-making box.
3. Clean the ice maker and install them in the order of disassembly after cleaning.



## WARNING!

Disconnect the appliance from the power supply before cleaning.

### Cleaning

Clean the appliance when only little or no food is stored.

The appliance should be cleaned every four weeks for good maintenance and to prevent bad stored food odors.



## WARNING!

- ▶ Do not clean the appliance with hard brushes, wire brushes, detergent powder, petrol, amyl acetate, acetone and similar organic solutions, acid or alkaline solutions. Please clean with special refrigerator detergent to avoid damage.
  - ▶ Do not spray or flush the appliance during cleaning.
  - ▶ Do not use water spray or steam to clean the appliance.
  - ▶ Do not clean the cold glass shelves with hot water. Sudden temperature change may cause the glass to break.
  - ▶ Do not touch the inside surface of the freezer storage compartment, especially with wet hands, as your hands may freeze onto the surface.
  - ▶ In case of heating check the condition of frozen goods.
- ▶ Always keep the door gasket clean.
  - ▶ Clean the inside and housing of the appliance with a sponge dampened in warm water and neutral detergent.
    1. Please scrub the interior and exterior of the refrigerator, including door sealing, door rack, glass shelves, boxes and so on, with a soft towel or sponge dipped in warm water (you may add neutral detergent into the warm water).
    2. If there is liquid spilled, remove all the contaminated parts, directly rinse with the flow water, dry and place it back into the fridge.
    3. If there is spilled cream (such as the cream, melting ice cream), please remove all the contaminated parts, put into the warm water with about 40 °C for some time, then rinse with the flow water, dry and place it back into the fridge.
    4. In case some small part or component gets stucked inside of the fridge (between shelves or drawers), use small soft brush to release it. If you could not reach the part, please contact Haier service.
  - ▶ Rinse and dry with soft cloth.
  - ▶ Do not clean any of the parts of the appliance in a dishwasher.
  - ▶ Allow at least 7 minutes before restarting the appliance as frequent starting may damage the compressor.

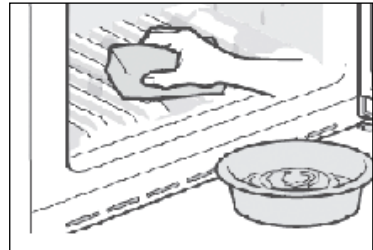

### Defrosting

The defrosting of the refrigerator and the freezer compartment are done automatically; no manual operation is needed.

## Replacing the LED-lamps

**WARNING!**

Do not replace the LED lamp yourself, it must only be replaced by either the manufacturer or the authorised service agent.

The lamp adopts LED as its light source, featuring low energy consumption and long service life. If there is any abnormality, please contact the customer service. See CUSTOMER SERVICE.

Parameters of the lamp:

Refrigerator compartment: 12 V max 2 W

Freezer compartment: 12 V max 0,5 W

## Non-use for a longer period

If the appliance is not used for an extended period of time, and you will not use only the Holiday-function or the fridge off function for the refrigerator:

- ▶ Take out the food.
- ▶ Unplug the power cord.
- ▶ Empty and clean the watertank
- ▶ Clean the appliance as described above.
- ▶ Keep the doors open to prevent the creation of bad odours inside.

**Notice**

Turn the appliance off only if strictly necessary.

## Moving the appliance

1. Remove all food and unplug the appliance.
2. Secure shelves and other moveable parts in the fridge and the freezer with adhesive tape.
3. Do not tilt the refrigerator more than 45° to avoid damaging the refrigerating system.

**WARNING!**

- ▶ Do not lift the appliance by its handles.
- ▶ Never place the appliance horizontally on the ground.

Many occurring problems could be solved by yourself without specific expertise. In case of a problem please check all shown possibilities and follow below instructions before you contact an after sales service. See CUSTOMER SERVICE.



## WARNING!

- ▶ Before maintenance, deactivate the appliance and disconnect the mains plug from the mains socket.
- ▶ Electrical equipment should be serviced only by qualified electrical experts, because improper repairs can cause considerable consequential damages.
- ▶ A damaged supply should only be replaced by the manufacturer, its service agent or similarly qualified persons in order to avoid a hazard.

Problem	Possible Cause	Possible Solution
The compressor does not work.	<ul style="list-style-type: none"> <li>• Mains plug is not connected in the mains socket.</li> <li>• The appliance is in the defrosting cycle</li> </ul>	<ul style="list-style-type: none"> <li>• Connect the mains plug.</li> <li>• This is normal for an automatic defrosting</li> </ul>
The appliance runs frequently or runs for a too long period of time.	<ul style="list-style-type: none"> <li>• The indoor or outdoor temperature is too high.</li> <li>• The appliance has been off power for a period of time.</li> <li>• A door/drawer of the appliance is not tightly closed.</li> <li>• The door/drawer has been opened too frequently or for too long.</li> <li>• The temperature setting for the freezer compartment is too low.</li> <li>• The door/drawer gasket is dirty, worn, cracked or mismatched.</li> <li>• The required air circulation is not guaranteed.</li> </ul>	<ul style="list-style-type: none"> <li>• In this case, it is normal for the appliance to run longer.</li> <li>• Normally, it takes 8 to 12 hours for the appliance to cool down completely.</li> <li>• Close the door/drawer and ensure the appliance is located on a level ground and there is no food or container jarring the door.</li> <li>• Do not open the door/drawer too frequently.</li> <li>• Set the temperature higher until a satisfactory refrigerator temperature is obtained. It takes 24 hours for the refrigerator temperature to become stable.</li> <li>• Clean the door/drawer gasket or replace them by the customer service.</li> <li>• Ensure adequate ventilation.</li> </ul>
The inside of the refrigerator is dirty and/or smells.	<ul style="list-style-type: none"> <li>• The inside of the refrigerator needs cleaning.</li> <li>• Food of strong odour is stored in the refrigerator.</li> </ul>	<ul style="list-style-type: none"> <li>• Clean the inside of the refrigerator.</li> <li>• Wrap the food thoroughly..</li> </ul>

Problem	Possible Cause	Possible Solution
It is not cold enough inside the appliance.	<ul style="list-style-type: none"> <li>The temperature is set too high.</li> <li>Too warm goods has been stored.</li> <li>Too much food has been stored at one time.</li> <li>The goods are too close to each other.</li> <li>A door/drawer of the appliance is not tightly closed.</li> <li>The door/drawer has been opened too frequently or for too long.</li> </ul>	<ul style="list-style-type: none"> <li>Reset the temperature.</li> <li>Always cool down goods before storing them.</li> <li>Always store small quantities of food.</li> <li>Leave a gap between several foods allowing air flowing.</li> <li>Close the door/drawer.</li> <li>Do not open the door/drawer too frequently.</li> </ul>
It is too cold inside the appliance.	<ul style="list-style-type: none"> <li>The temperature is set too low.</li> <li>The Power-Freeze function is activated or is running too long.</li> </ul>	<ul style="list-style-type: none"> <li>Reset the temperature.</li> <li>Switch off the Power- Freeze function</li> </ul>
Moisture formation on the inside of the refrigerator compartment.	<ul style="list-style-type: none"> <li>The climate is too warm and too damp.</li> <li>A door/drawer of the appliance is not tightly closed.</li> <li>The door/drawer has been opened too frequently or for too long.</li> <li>Food containers or liquids are left open.</li> </ul>	<ul style="list-style-type: none"> <li>Increase the temperature.</li> <li>Close the door/drawer.</li> <li>Do not open the door/drawer too frequently.</li> <li>Let hot foods cool to room temperature and cover foods and liquids.</li> </ul>
Moisture accumulates on the refrigerators outside surface or between the doors/door and drawer.	<ul style="list-style-type: none"> <li>The climate is too warm and too damp.</li> <li>The door/drawer is not closed tightly. The cold air in the appliance and the warm air outside it condensates.</li> </ul>	<ul style="list-style-type: none"> <li>This is normal in damp climate and will change when the humidity decreases.</li> <li>Ensure that the door/drawer is tightly shut.</li> </ul>
Strong ice and frost in the freezer compartment.	<ul style="list-style-type: none"> <li>The goods were not adequately packaged.</li> <li>A door/drawer of the appliance is not tightly closed.</li> <li>The door/drawer has been opened too frequently or for too long.</li> <li>The door/drawer gasket is dirty, worn, cracked or mismatched.</li> <li>Something on the inside prevents the door/drawer to close properly.</li> </ul>	<ul style="list-style-type: none"> <li>Always pack the goods well.</li> <li>Close the door/drawer.</li> <li>Do not open the door/drawer too frequently.</li> <li>Clean the door/drawer gasket or replace them by new ones.</li> <li>Reposition the shelves, door racks, or internal containers to allow the door/drawer to close.</li> </ul>
The sides of the cabinet and door strip get warm.	<ul style="list-style-type: none"> <li>-</li> </ul>	<ul style="list-style-type: none"> <li>This is normal.</li> </ul>

Problem	Possible Cause	Possible Solution
The appliance makes abnormal sounds.	<ul style="list-style-type: none"> <li>The appliance is not located on level ground.</li> <li>The appliance touches some object around it.</li> </ul>	<ul style="list-style-type: none"> <li>Adjust the feet to level the appliance.</li> <li>Remove objects around the appliance.</li> </ul>
A slight sound is to be heard similar to that of flowing water.	<ul style="list-style-type: none"> <li>-</li> </ul>	<ul style="list-style-type: none"> <li>This is normal.</li> </ul>
You will hear an alarm beep.	<ul style="list-style-type: none"> <li>The fridge storage compartment door is open.</li> </ul>	<ul style="list-style-type: none"> <li>Close the door or silence the alarm manually.</li> </ul>
You will hear a faint hum.	<ul style="list-style-type: none"> <li>The anti-condensation system is working</li> </ul>	<ul style="list-style-type: none"> <li>This prevents condensation and is normal</li> </ul>
The interior lighting or cooling system does not work.	<ul style="list-style-type: none"> <li>Mains plug is not connected in the mains socket.</li> <li>The power supply is not intact.</li> <li>The LED-lamp is out of order.</li> </ul>	<ul style="list-style-type: none"> <li>Connect the mains plug.</li> <li>Check the electrical supply to the room. Call the local electricity company!</li> <li>Please call the service for changing the lamp.</li> </ul>

To contact the technical assistance, visit our website: <https://corporate.haier-europe.com/en/>. Under the section "website", choose the brand of your product and your country. You will be redirected to the specific website where you can find the telephone number and form to contact the technical assistance.

## Power interruption

In the event of a power cut, food should remain safely cold for about 12 hours. Follow these tips during a prolonged power interruption, especially in summer:

- ▶ Open the door/drawer as few times as possible.
- ▶ Do not put additional food into the appliance during a power interruption.
- ▶ If prior notice of a power interruption is given and the interruption duration is longer than 12 hours, make some ice and put it in a container in the top of the refrigerator compartment.
- ▶ An inspection of the goods is required immediately after the interruption.
- ▶ As temperature in the refrigerator will rise during a power interruption or other failure, the storage period and edible quality of food will be reduced. Any food that defrosts should be either consumed, or cooked and refrozen (where suitable) soon afterwards in order to prevent health risks.

## Memory function during power interruption

After restoration of power the appliance continues with the settings that were set before the power failure.

## Unpacking

**WARNING!**

- ▶ The appliance is heavy. Always handle with at least two persons.
  - ▶ Keep all packaging materials out of children's reach and dispose them in an environmentally friendly manner.
- ▶ Take the appliance out of the packaging.
  - ▶ Remove all packaging materials.

## Environmental conditions

The room temperature should always be between 10° C and 43° C, since it can influence the temperature inside the appliance and its energy consumption. Do not install the appliance near other heat-emitting appliances (ovens, refrigerators) without isolation.

**Space requirement**

Required space when door is opened:

D1= 600

D2= 885

D3= 1034

D4= 50

W1= 830

W2= 1424

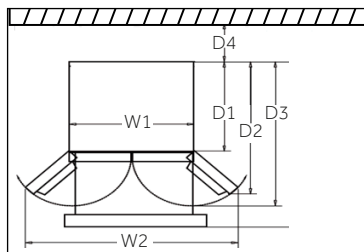
**Ventilation cross-section**

To achieve sufficient ventilation of the appliance for safety reasons, the information of the required ventilation cross sections must be observed.

This refrigerating appliance is not intended to be used as a built-in appliance.

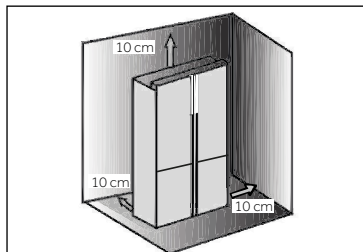
**Aligning the appliance**

The appliance should be placed on a flat and solid surface.

1. Tilt the appliance slightly backwards.
2. Set the feet to the desired level.

Make sure the distance to the wall on the hinge side is at least 100 mm for the door to open properly. z

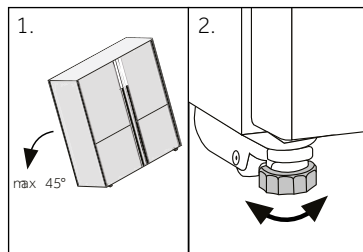

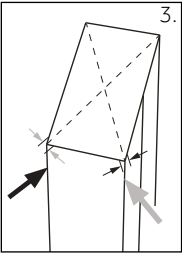

3. The stability can be checked by alternately bumping on the diagonals. The slightly swaying should be the same in both directions. Otherwise the frame can warp; possible leaking door seals are the result. A low tendency to the rear facilitates the closing of the door.

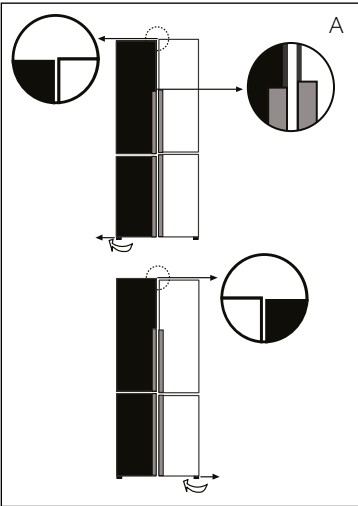

## Fine tuning of the doors

If the doors are not in one level, this mismatch can be remedied by following:

### A) Using adjustable foot

Rotate the adjustable foot according to the direction of arrow to turn up or down the foot.

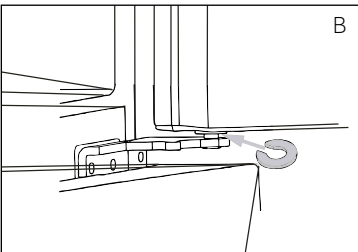

### B) Using spacers

- ▶ Open the upper door and lift it.
- ▶ Carefully clip the spacer (enclosed in the accessory bag) in the white plastic ring of the middle hinge by hand or using tools like pliers. Do not scratch or bruise the door.



## Notice

In the future use of refrigerator, doors uneven phenomenon may occur to the weight of stored food. Then please adjust according to the above methods.



### Waiting time

To the maintenance-free lubrication oil is located in the capsule of the compressor. This oil can get through the closed pipe system during slanting transport. Before connecting the appliance to the power supply you have to wait 2-5 hours so that the oil runs back into the capsule.

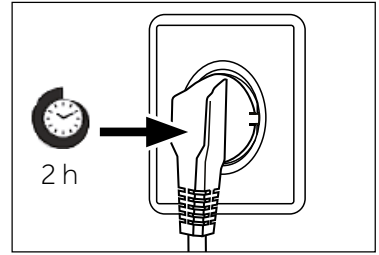

### Electrical connection

Before each connection check if:

- ▶ power supply, socket and fusing are appropriate to the rating plate.
- ▶ the power socket is earthed and no multi-plug or extension.
- ▶ the power plug and socket are strictly according.

Connect the plug to a properly installed household socket.



### WARNING!

To avoid risks a damaged power cord must be replaced by the customer service (see warranty card).



## WARNING!

- ▶ Only connect to drinking water supply. The water filter only filters impurities in the water and makes ice clean and hygienic. It cannot sterilize or destroy germs or other harmful substances.
- ▶ Too high water pressure in the hose can damage the appliance. Install a pressure reducer when the water pressure in the hose exceeds 0.6 MPa.
- ▶ Before connection, check whether the water is clean and clear.



## Notice: Water connection

- ▶ Pressure of the cold water has to be 0.15-0.6 MPa.
- ▶ The maximum permitted length of water hose is 8 metres. Longer hoses will affect the ice cubes and cold water content.
- ▶ Ambient temperature has to be 0°C minimum.
- ▶ Keep the water hose away from heat sources.

1. Cut the pipe into two pieces with the required length to connect the filter (A) with the appliance (B1) and the water tap (B2) (Fig. 10.8-1). Make sure to get a square cut by using a sharp knife.

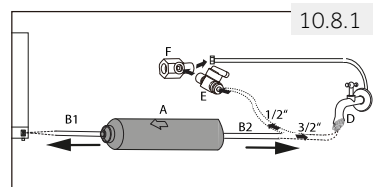

2. Insert pipe (B1) approx. 12 mm deep into the mounting fixture of the water filter (A) (Fig. 10.8-2). Take care to install the filter in the correct direction. The dart shows the direction of water flow.
3. Secure the pipe with a locking clip (C) according to Fig. 10.8-3.
4. Repeat step 2 and 3 with the pipe (B2) on the other side of the filter
5. Connect the end of pipe (B2) to one of the adapters "D" or "E and F" which suits to the water main (Fig. 10.8-4).

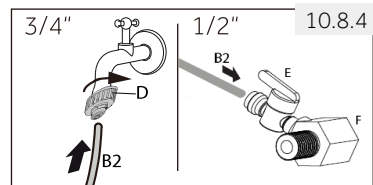
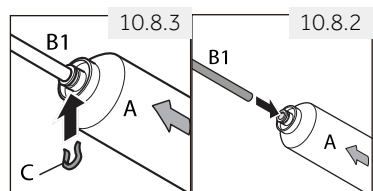

6. Connect the end of B1 to the valve assembly at the back of appliance (Fig. 10.8-5).
7. Open the water tap to check if the system is leak free and flush the pipe.

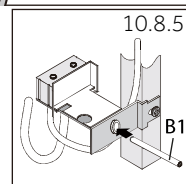

## WARNING!

- ▶ Ensure always that the connections are firm, dry and leak free!
- ▶ Take care the hose never to be crushed, kinked, or twisted

## Product fiche according to regulation EU No. 2019/2016

Brand	Haier	
Model name / identifier	HCW7819EWMP	HCW7819EHMP
Category of the household refrigerating appliance <sup>(1)</sup>	7	
Energy efficiency class	E	
Energy consumption <sup>(2)</sup>	296kWh/annum	296kWh/annum
Total net capacity of whole refrigerator compartment	358 L	358 L
of which chill compartment	41 L	41 L
of which wine storage compartment	-	-
of which cellar-temperature compartment	-	-
of which fresh food storage compartment	317 L	317 L
Total number of wine bottles <sup>(3)</sup>	-	-
Total capacity of variable temperature compartment	89 L	89 L
Total capacity of freezer compartment	88 L	88 L
Star coding <sup>(4)</sup>	✱ ✱ ✱ ✱	
Design temperature of "other compartments" <sup>(5)</sup>	-	-
Lowest storage temperature of wine compartment	-	-
Frost-free	•	•
Temperature rise time	12 h	12 h
Freezing capacity <sup>(6)</sup>	11kg /24h	11kg /24h
Climate rating <sup>(7)</sup>	SN.N . ST	SN.N . ST
Noise emission class and airborne acoustical noise emissions (db(A)re 1pW)	C(38)	C(38)
Type of appliance	Freestanding	

## Explanations:

- Yes, featured

(1) Household refrigeration categories:

Category=Designation

1=Refrigerator with one or more storage compartments for fresh food, 2=Refrigerator with cellar-temperature zone, cellar-temperature compartment refrigerator and wine cabinet, 3=Refrigerator with cold storage zone and refrigerator with a zero star compartment, 4=Refrigerator with a one-star compartment, 5=Refrigerator with a two-star compartment, 6=Refrigerator with a three-star compartment, 7=Fridge-freezer, 8=Freezer, 9=Chest freezer, 10=Multi-purpose refrigerators and other refrigerators

- (2) Based on the results of the standards conformance test over 24 hours. The actual consumption depends on the use and the location of the appliance.
- (3) The rated capacity is quoted as the number of standard 0.75 l bottles that can be stored in the appliance in accordance with the manufacturer's instructions.
- (4) \* = compartment -6°C or less; \*\*\* = frozen-food compartment -18°C or less; \*\*\*\* = food freezer compartment -18°C or less with a minimum freezing capacity.
- (5) 'Other compartment' means a compartment, other than a wine storage compartment, intended for the storage of particular foodstuffs at a temperature warmer than +14 °C.
- (6) The freezing capacity is achievable for the quantity given according to type of appliance only after switching to permanent operation and cannot be repeated within 24 hours. Please observe the operating instructions.
- (7) Climate rating SN: This appliance is intended for use in an ambient temperature of between +10°C and +32°C

Climate rating N: This appliance is intended for use in an ambient temperature of between + 16°C and +32°C

Climate rating ST: This appliance is intended for use in an ambient temperature of between + 16°C and +38°C

Climate rating T: This appliance is intended for use in an ambient temperature of between + 16°C and +43°C

## Additional technical data

Total volume (L)	535
Voltage / Frequency	220-240V ~ / 50Hz
Input current (A)	1,8
Main fuse (A)	16
Coolant/amount	R600a/67g
Dimensions (H/W/D in mm)	1925 / 830 / 669

## Customer Service

We recommend our Haier Customer Service and the use of original spare parts.

If you have a problem with your appliance, please first check section TROUBLESHOOTING. If you cannot find a solution there, please contact

- ▶ your local dealer or
- ▶ our European Call Service-Center (see listed phone numbers below) or
- ▶ the Service & Support area at [www.haier.com](http://www.haier.com) where you can activate the service claim and also find FAQs.

To contact our Service, ensure that you have the following data available.

The information can be found on the rating plate.

Model \_\_\_\_\_ Serial No. \_\_\_\_\_

Also check the Warranty Card supplied with the product in case of warranty.

European Call Service-Center		
Country*	Phone number	Costs
<b>Haier Italy (IT)</b>	199 100 912	
<b>Haier Spain (ES)</b>	902 509 123	
<b>Haier Germany (DE)</b>	0180 5 39 39 99	<ul style="list-style-type: none"> <li>• 14 Ct/Min Landline</li> <li>• max 42 Ct/Min Mobile</li> </ul>
<b>Haier Austria (AT)</b>	0820 001 205	<ul style="list-style-type: none"> <li>• 14,53 Ct/Min Landline</li> <li>• max 20 Ct/Min all others</li> </ul>
<b>Haier United Kingdom (UK)</b>	0333 003 8122	
<b>Haier France (FR)</b>	0980 406 409	

\* For other countries please refer to [www.haier.com](http://www.haier.com)

Haier Europe Trading S.r.l

Branch UK

Westgate House, Westgate, Ealing

London, W5 1YY

### AVAILABILITY OF SPARE PARTS

"Thermostats, temperature sensors, printed circuit boards and light sources are available for a minimum period of seven years after placing the last unit of the model on the market. Door handles, door hinges, trays and baskets for a minimum period of seven years and door gaskets for a minimum period of 10 year, after placing the last unit of the model on the market".

### GUARANTEE

Minimum guarantee is: 2 years for EU Countries, 3 years for Turkey, 1 year for UK, 1 year for Russia, 3 years for Sweden, 2 years for Serbia, 5 years for Norway, 1 year for Morocco, 6 months for Algeria, Tunisia no legal warranty required.

For further information about the product, please consult <https://eprel.ec.europa.eu/> or scan the QR on the energy label supplied with the appliance.

HCW7819\_V01\_EN

**Haier**



Benutzerhandbuch

Kühl-Gefrierkombination

HCW7819EWMP

HCW7819EHMP

**Haier**

DE

## Vielen Dank für den Kauf eines Haier-Produkts.

Bitte lesen Sie diese Anweisungen sorgfältig durch, bevor Sie dieses Gerät benutzen. Die Anleitung enthält wichtige Informationen, die Ihnen helfen, das Gerät optimal zu nutzen und eine sichere und ordnungsgemäße Installation, Verwendung und Wartung zu gewährleisten.

Bewahren Sie diese Anleitung an einem geeigneten Ort auf, damit Sie jederzeit für die sichere und ordnungsgemäße Verwendung des Geräts darauf zurückgreifen können.

Wenn Sie das Gerät verkaufen, weggeben oder bei einem Umzug zurücklassen, vergewissern Sie sich, dass diese Anleitung auch beigelegt wird, damit sich der neue Besitzer mit dem Gerät und den Sicherheitshinweisen vertraut machen kann.



### Legende

#### Warnung - Wichtige Sicherheitsinformationen



Allgemeine Informationen und Tipps



Umweltinformationen

#### Entsorgung



Tragen Sie zum Schutz der Umwelt und der menschlichen Gesundheit bei. Die Verpackung zum Recyceln in die entsprechenden Behälter entsorgen. Unterstützen Sie das Recycling von Elektro- und Elektronik-Altgeräten. Entsorgen Sie Geräte, die mit diesem Symbol gekennzeichnet sind, nicht mit dem Hausmüll. Geben Sie das Produkt an Ihre lokale Recyclinganlage zurück oder wenden Sie sich an Ihre Stadtverwaltung.



## WARNUNG!

### Verletzungs- oder Erstickungsgefahr!

Kältemittel und Gase müssen fachgerecht entsorgt werden. Überprüfen Sie, dass der Schlauch des Kühlkreislaufs nicht beschädigt wird, bevor er ordnungsgemäß entsorgt wird. Trennen Sie das Gerät von der Stromversorgung. Trennen Sie das Netzkabel und entsorgen Sie es. Entfernen Sie die Bleche und Schubladen sowie die Türöffnung und Dichtungen, um zu verhindern, dass Kinder und Haustiere im Gerät eingeschlossen werden.

Altgeräte haben noch einen gewissen Restwert. Eine umweltfreundliche Entsorgungsmethode gewährleistet, dass wertvolle Rohstoffe wieder verwertet und wiederverwendet werden können.

Cyclopentan ist eine entzündliche für Ozon nicht schädliche Substanz, die als Treibmittel im Isolierschaum verwendet wird.

Indem Sie sicherstellen, dass dieses Produkt ordnungsgemäß entsorgt wird, tragen Sie dazu bei, mögliche negative Folgen für die Umwelt und die menschliche Gesundheit zu vermeiden, die andernfalls verursacht werden könnten.

Für weitere Informationen über das Recycling dieses Produkts wenden Sie sich bitte an Ihre örtlich zuständige Behörde, Ihr Müllabfuhrunternehmen oder an das Geschäft, in dem Sie das Produkt erworben haben und das von Fachleuten geführt wird.



Sicherheitsinformationen.....	4
Sicherheitstipps.....	7
Bestimmungsgemäße Verwendung .....	12
Produktbeschreibung .....	13
Bedienfeld .....	15
Nutzung.....	16
Ausrüstung .....	27
Pflege und Reinigung .....	30
Fehlerbehebung .....	32
Installation.....	35
Technische Daten .....	39
Kundenservice .....	41

## Zubehör

Überprüfen Sie Zubehör und Dokumentation gemäß dieser Liste:



Eismaschine mit  
Eisportionierer

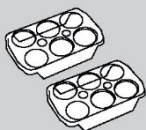

2 Eierablagen



3 Abstandshalter



Energie-  
Kenn-  
zeichnung



Garantie-  
karte



Benutzer-  
handbuch

**WARNUNG!****Vor der ersten Inbetriebnahme**

- ▶ Vergewissern Sie sich, dass keine Transportschäden vorliegen.
- ▶ Entfernen Sie alle Verpackungsteile und bewahren Sie sie außerhalb der Reichweite von Kindern auf.
- ▶ Warten Sie vor dem Einschalten des Geräts mindestens zwei (bei einem Tiefkühlschrank sechs) Stunden, damit der Kühlkreislauf auch effektiv arbeitet.
- ▶ Das Gerät immer mit mindestens zwei Personen transportieren, da es schwer ist.

**Installation**

- ▶ Das Gerät sollte an einem gut belüfteten Ort aufgestellt werden. Idealerweise müssen mindestens 10 cm rund um das Gerät frei bleiben.
- ▶ **WARNUNG:** Lüftungsschlitze am Gehäuse des Geräts oder in der Einbauöffnung freihalten.
- ▶ Stellen Sie das Gerät niemals in einem feuchten Bereich oder an einem Ort auf, wo es mit Wasser nassgespritzt werden könnte. Reinigen Sie Wasserspritzer und Flecken mit einem weichen, sauberen Tuch.
- ▶ Stellen Sie das Gerät nicht in direktem Sonnenlicht oder in der Nähe von Hitzequellen (z. B. Herden, Heizungen) auf.
- ▶ Installieren und richten Sie das Gerät in einem Bereich ein, der für seine Größe und Verwendung geeignet ist.
- ▶ Stellen Sie sicher, dass die elektrischen Informationen auf dem Typenschild der Stromversorgung entsprechen. Ist dies nicht der Fall, wenden Sie sich an einen Elektriker.
- ▶ Das Gerät wird über eine 220-240 V Wechselspannung/50 Hz betrieben. Unnormale Spannungsschwankungen könnten dazu führen, dass das Gerät nicht angeht, der Temperaturregler oder Kompressor beschädigt wird, oder dass während des Betriebs ein unnormales Geräusch auftritt. In einem solchen Fall ist ein automatischer Regler anzubringen.
- ▶ Verwenden Sie keine Mehrfachsteckadapter und Verlängerungskabel.
- ▶ **WARNUNG:** Keine Mehrfachsteckdosen oder Verlängerungen hinter dem Gerät platzieren.
- ▶ **WARNUNG:** Beim Aufstellen des Geräts darauf achten, dass das Stromkabel nicht eingeklemmt oder beschädigt wird.
- ▶ Nicht auf das Netzkabel treten

**WARNUNG!**

- ▶ Verwenden Sie eine separate, geerdete Steckdose für eine leicht zugängliche Stromversorgung. Das Gerät muss geerdet werden.
- ▶ **Nur für Großbritannien:** Das Gerätenetzkabel ist mit einem 3-adrigen Stecker (Erdungsstecker) ausgestattet, der in eine 3-adrige Norm-Buchse (geerdet) passt. Den dritten Stift (Erdung) auf keinen Fall kappen oder entfernen. Das Gerät muss so installiert werden, dass der Stecker erreichbar ist.
- ▶ **WARNUNG:** Den Kühlkreislauf nicht beschädigen.

**Täglicher Gebrauch**

- ▶ Dieses Gerät kann von Kindern ab 8 Jahren und Personen mit eingeschränkten körperlichen, sensorischen oder geistigen Fähigkeiten oder mangelnder Erfahrung und mangelndem Wissen benutzt werden, wenn diese in die sichere Bedienung des Geräts eingewiesen wurden oder beaufsichtigt werden.
- ▶ Kinder dürfen nicht mit dem Gerät spielen.
- ▶ Kinder im Alter von 3 bis 8 Jahren dürfen Kühlgeräte be- und entladen, aber die Kühlgeräte nicht reinigen und installieren.
- ▶ Kinder unter 3 Jahren vom Gerät fernhalten, es sei denn, sie werden ständig beaufsichtigt.
- ▶ Reinigung und Pflege darf nicht von Kindern ohne Aufsicht erfolgen.
- ▶ Das Gerät sollte so positioniert sein, dass der Stecker frei zugänglich ist.
- ▶ Wenn Kohlegas oder ein anderes brennbares Gas in die Nähe des Geräts gelangt, drehen Sie das Ventil des austretenden Gases ab, öffnen Sie die Türen und Fenster und ziehen Sie nicht den Netzstecker des Kühlschranks/Gefrierschranks oder eines anderen Haushaltgeräts.
- ▶ Beachten Sie, dass das Gerät für den Betrieb im spezifischen Umgebungstemperaturbereich zwischen 10 und 38°C eingestellt ist. Das Gerät kann nicht richtig funktionieren, wenn es längere Zeit bei einer Temperatur über oder unter dem angegebenen Bereich verbleibt.
- ▶ Stellen Sie keine instabilen Gegenstände (schwere Gegenstände, mit Wasser gefüllte Behälter) auf den Kühl-/Gefrierschrank, um Verletzungen durch Herunterfallen oder Stromschläge durch Kontakt mit Wasser zu vermeiden.
- ▶ Ziehen Sie nicht an den Türfächern. Die Tür kann schief verzogen werden, das Flaschenregal kann herausgezogen werden, oder das Gerät kann umkippen.

**WARNUNG!**

- ▶ Die Tür nur mit den Griffen öffnen und schließen. Der Spalt zwischen Tür und Schrank ist sehr schmal. Stecken Sie nicht Ihre Hände in diese Bereiche, um zu vermeiden, dass Sie Ihre Finger eingeklemmt werden. Die Kühl-/Gefrierschrankschüren nur dann öffnen oder schließen, wenn keine Kinder im Bewegungsbereich der Tür stehen.
- ▶ Lagern Sie niemals Flaschenbier, Getränke oder Flüssigkeiten in Flaschen oder Dosen (außer hochprozentige Spirituosen), insbesondere kohlenensäurehaltige Getränke, im Gefrierschrank, da diese beim Einfrieren platzen können.
- ▶ Keine explosiven Substanzen mit entzündlichen Treibgasen, wie Sprühdosen, in diesem Gerät lagern.
- ▶ Keine Arzneimittel, Bakterien oder Chemikalien im Gerät lagern. Dieses Gerät ist ein Haushaltsgerät. Es wird davon abgeraten, Materialien zu lagern, die extreme Temperaturen erfordern.
- ▶ Überprüfen Sie den Zustand der Lebensmittel, wenn die Temperatur im Gefrierschrank angestiegen ist.
- ▶ Keine unnötig niedrigen Temperaturen im Kühlschrankschrank einstellen. Bei hohen Einstellungen kann es zu Mindertemperaturen kommen. Achtung: Flaschen können platzen
- ▶ Berühren Sie Gefriergut nicht mit nassen Händen (Handschuhe tragen). Verzehren Sie insbesondere Eis am Stiel nicht sofort nach der Entnahme aus dem Gefrierfach. Es besteht die Gefahr des Erfrierens oder der Bildung von Frostblasen an Mund und Zunge. ERSTE HILFE: Sofort unter fließend kaltes Wasser halten. Nicht mit Gewalt abziehen!
- ▶ Berühren Sie nicht die Innenfläche des Gefrierschranks, insbesondere nicht mit nassen Händen, da Ihre Hände an der Oberfläche festfrieren könnten.
- ▶ Ziehen Sie den Gerätestecker aus der Steckdose, falls die Stromversorgung unterbrochen wird oder bevor Sie das Gerät reinigen. Warten Sie vor dem Neustart mindestens 7 Minuten, da durch häufiges Einschalten der Kompressor beschädigt werden kann.
- ▶ **WARNUNG:** Im Inneren des Haushaltsgeräts keine elektrischen Geräte benutzen, es sei denn, sie sind vom Hersteller empfohlen.

**WARNUNG!****Wartung / Reinigung**

- ▶ Kinder müssen beaufsichtigt werden, wenn sie das Gerät reinigen und warten.
- ▶ Trennen Sie das Gerät von der Stromversorgung, bevor Sie eine routinemäßige Wartung durchführen. Warten Sie vor dem Neustart mindestens 7 Minuten, da durch häufiges Einschalten der Kompressor beschädigt werden kann.
- ▶ Fassen Sie beim Herausziehen des Gerätesteckers aus der Steckdose, den Stecker und nicht das Kabel an.
- ▶ Reinigen Sie das Gerät nicht mit harten Bürsten, Drahtbürsten, Reinigungspulver, Benzin, Amylacetat, Aceton und ähnlichen organischen Lösungen, Säure oder Alkalilösungen. Bitte reinigen Sie das Gerät mit einem speziellen Reinigungsmittel für Kühl-/Gefriergeräte, um Beschädigungen zu vermeiden. Verwenden Sie ggf. warmes Wasser und eine Natronlösung - etwa einen Esslöffel Backnatron auf einen Liter/Winkel Wasser. Gründlich mit Wasser abspülen und trocken reiben. Verwenden Sie keine Reinigungspulver oder anderen Scheuermittel. Waschen Sie herausnehmbare Teile nicht in der Geschirrspülmaschine.
- ▶ Kratzen Sie Frost und Eis nicht mit scharfkantigen Gegenständen ab. Verwenden Sie keine Sprays, elektrische Heizgeräte, Haartrockner zum Abtauen oder Dampfreiniger im Gerät, um Beschädigungen der Kunststoffteile zu vermeiden.
- ▶ **WARNUNG:** Keine mechanischen oder sonstigen Hilfsmittel verwenden, um den Abtauvorgang zu beschleunigen, es sei denn, dies ist vom Hersteller so empfohlen.
- ▶ Wenn das Stromkabel beschädigt ist, muss es vom Hersteller oder von seinem Service-Mitarbeiter, oder einer gleichwertig qualifizierten Person ausgetauscht werden, um jegliches Risiko zu vermeiden.
- ▶ Versuchen Sie nicht, das Gerät selbst zu reparieren, zu zerlegen oder zu verändern. Bei Reparaturen wenden Sie sich bitte an unseren Kundenservice.
- ▶ Wenn die Lampen beschädigt sind, müssen sie vom Hersteller, von seinem Service-Mitarbeiter, oder einer gleichwertig qualifizierten Person ausgetauscht werden, um jegliches Risiko zu vermeiden.
- ▶ Entfernen Sie den Staub auf der Geräterückseite mindestens einmal im Jahr, um Brandgefahr und einen erhöhten Energieverbrauch

zu vermeiden.

- ▶ Das Gerät während der Reinigung nicht besprühen oder spülen.
- ▶ Das Gerät nicht mit Wasser oder Dampf reinigen.
- ▶ Die kalten Einlegeböden aus Glas oder die Glastüre nicht mit heißem Wasser reinigen. Plötzliche Temperaturschwankungen können dazu führen, dass das Glas zerspringt.
- ▶ Wenn Sie das Gerät längere Zeit nicht benutzen, lassen Sie es offen, um zu verhindern, dass sich unangenehme Gerüche im Inneren bilden.

### Angaben zu Kältemittelgasen



#### **WARNUNG!**

Das Gerät enthält das entzündliche Kältemittel ISOBUTAN (R600a). Stellen Sie sicher, dass der Kühlkreislauf während des Transports oder der Installation nicht beschädigt wird. Auslaufendes Kältemittel kann Augenverletzungen verursachen oder sich entzünden. Falls Schäden aufgetreten sind, halten Sie sich von offenen Brandquellen fern, lüften Sie den Raum gründlich, stecken Sie die Netzkabel des Geräts oder eines anderen Geräts **nicht** ein oder aus. Informieren Sie den Kundendienst.

Falls die Augen mit dem Kältemittel in Kontakt kommen, sofort unter fließendem Wasser ausspülen und den Augenarzt verständigen.

**WARNUNG:** Das Kühlsystem steht unter hohem Druck. Nicht daran manipulieren. Da entzündliche Kältemittel verwendet werden, bitte das Gerät entsprechend der Anweisung installieren, handhaben und warten. Wenden Sie sich an den Fachtechniker oder unseren Kundenservice, um das Gerät zu entsorgen.



#### **WARNUNG!**

Bei Kühlschränken mit Eis-Wasser-Funktion beachten Sie bitte den folgenden Warnhinweis:

Für Geräte, die nicht an die Wasserversorgung angeschlossen werden sollen:

**WARNUNG:** Nur mit Trinkwasser füllen.

Für Geräte, die an die Wasserversorgung angeschlossen werden sollen:

**WARNUNG:** Nur an die Trinkwasserversorgung anschließen.

Wenn Sie das Wassersystem reinigen möchten, lesen Sie zuerst im Benutzerhandbuch nach. Wenn Sie Fragen haben, wenden Sie sich an den Kundenservice.

### **Bestimmungsgemäße Verwendung**

Dieses Gerät ist ausschließlich für den Hausgebrauch und vergleichbare Verwendungen bestimmt.

- Personalküchen in Geschäften, Büros und anderen Arbeitsumgebungen,
  - in landwirtschaftlichen Betrieben, für die Nutzung durch Gäste von Hotels, Pensionen und ähnlichen Unterkünften,
  - Bed & Breakfast (B&B),
  - Catering-Dienste und ähnliche, nicht kommerzielle Zwecke.
- Wenn das Gerät über einen längeren Zeitraum nicht benutzt wird und Sie nur die Urlaubsfunktion oder die Funktion „Kühlschrank aus“ für den Kühl-/Gefrierschrank verwenden:
- Lebensmittel herausnehmen.
  - Das Netzkabel abziehen.
  - Leeren und reinigen Sie den Wassertank sorgfältig.
  - Reinigen Sie das Gerät wie oben beschrieben.
  - Lassen Sie die Türen auf, um zu verhindern, dass schlechter Geruch entsteht.
- Um eine sichere Konservierung der Lebensmittel zu gewährleisten, halten Sie sich bitte an diese Gebrauchsanweisung.
- Das Gerät sollte mindestens alle vier Wochen gereinigt werden, um eine gute Wartung zu gewährleisten und um schlechte Gerüche von gelagerten Lebensmitteln zu vermeiden. Die Türdichtung immer sauber halten.
- (1.) Säubern Sie den Kühlschrank außen und innen, einschließlich Türdichtung, Türablage, Glasablagen, Schubladen usw., gründlich mit einem weichen Geschirrtuch oder Schwamm mit warmem Wasser (eventuell mit etwas neutralem Reinigungsmittel).
  - (2.) Wenn versehentlich Flüssigkeiten verschüttet werden, sollten alle betroffenen Teile entfernt und unter fließendem Wasser abgewaschen werden. Nach dem Waschen abwischen und abtrocknen.
  - (3.) Bei verschütteten Milchprodukten (z. B. Sahne, schmelzendes Eis) entfernen Sie die verunreinigten Teile, legen Sie sie für eine Weile in ca. 40°C warmes Wasser, spülen Sie sie dann unter fließendem Wasser ab, trocknen Sie sie ab, und setzen Sie sie wieder in den Kühlschrank/Gefrierschrank ein.

- (4.) Falls ein kleines Teil oder Krümel in das Innere des Kühlschranks (zwischen die Ablagen oder Schubladen) gelangt, lösen Sie die Verunreinigung mit einer weichen Zahnbürste. Wenn Sie die Verunreinigung nicht entfernen konnten, wenden Sie sich an den Haier-Kundenservice.
- ▶ Um eine Verunreinigung der Lebensmittel zu vermeiden, beachten Sie die folgenden Hinweise:
    - Das längere Öffnen der Tür kann zu einem bedeutenden Temperaturanstieg in den Kühlfächern des Geräts führen.
    - Die mit den Lebensmitteln in Berührung kommenden Oberflächen und zugänglichen Ablaufsysteme müssen regelmäßig gereinigt werden.
    - Reinigen Sie die Wassertanks, wenn sie 48 Stunden lang nicht benutzt wurden. Spülen Sie den an eine Wasserleitung angeschlossenen Wasserkreislauf, wenn fünf Tage lang kein Wasser entnommen wurde.
    - Bewahren Sie rohes Fleisch und Fisch in geeigneten Behältern im Kühl-/Gefrierschrank auf, damit es nicht mit anderen Lebensmitteln in Berührung kommt oder Flüssigkeit auf diese tropft. Um die sichere Konservierung von Lebensmitteln zu gewährleisten, sind Fertiggerichte und rohes Fleisch/Fisch getrennt zu lagern.
    - Zwei-Sterne-Gefrierfächer eignen sich zur Aufbewahrung von vorgefrorenen Lebensmitteln, zur Lagerung oder Herstellung von Speiseeis und zur Herstellung von Eiswürfeln.
    - Ein-, Zwei- und Drei-Sterne-Fächer sind nicht zum Einfrieren von frischen Lebensmitteln geeignet.
    - Wenn das Kühlgerät längere Zeit leer bleibt, schalten Sie es aus, tauen Sie es ab, reinigen und trocknen Sie es, und lassen Sie die Tür offen, um zu verhindern, dass sich im Innenraum Schimmel bildet.
  - ▶ Einzelheiten über die Gerätebereiche, die je nach Temperaturverteilung in den verschiedenen Fächern am besten für die Lagerung bestimmter Lebensmittel geeignet sind, finden Sie im anderen Teil der Anleitung.



## Entsorgung



Das  Symbol auf dem Produkt oder auf der Verpackung weist darauf hin, dass es nicht als Hausmüll behandelt werden darf. Stattdessen sollte es an die zuständige Sammelstelle für das Recycling von Elektro- und Elektronik-Altgeräten übergeben werden. Bitte stellen Sie sicher, dass das Produkt nach seiner Außerbetriebnahme ordnungsgemäß entsorgt wird. Damit tragen Sie dazu bei, gesundheits- und umweltschädigende Auswirkungen zu verhindern, die eine nicht korrekte Entsorgung am Ende der Nutzungsdauer zur Folge haben könnte. Für weitere Informationen über das Recycling dieses Produkts wenden Sie sich bitte an Ihre örtlich zuständige Behörde, Ihr Müllabfuhrunternehmen oder an das Geschäft, in dem Sie das Produkt erworben haben.

Da brennbare Isolationsblasgase verwendet werden, wenden Sie sich bitte an den Fachtechniker oder unseren Kundendienst, um das Gerät zu entsorgen.

## WARNUNG!

### Erstickungsgefahr!

Kältemittel und Gase müssen fachgerecht entsorgt werden. Überprüfen Sie, dass der Schlauch des Kühlkreislaufs nicht beschädigt wird, bevor er ordnungsgemäß entsorgt wird. Trennen Sie das Gerät von der Stromversorgung. Trennen Sie das Netzkabel und entsorgen Sie es. Entfernen Sie die Bleche und Schubladen sowie die Türöffnung und Dichtungen, um zu verhindern, dass Kinder und Haustiere im Gerät eingeschlossen werden.

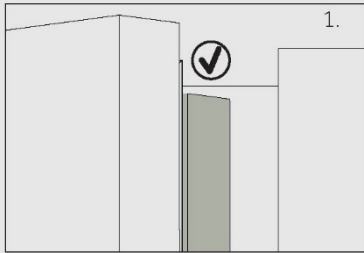
**VORSICHT!**

Beim Schließen der Türe sollte die vertikale Türleiste an der linken Tür nach innen gebogen sein (1).

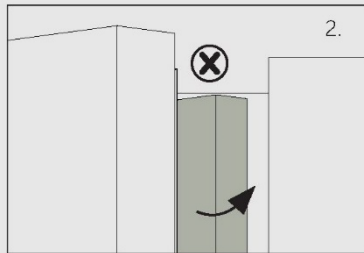

Wenn Sie versuchen, die linke Tür zu schließen und die vertikale Türleiste ist nicht gebogen (2), sollten Sie sie zuerst zurechtbiegen, da sie sonst gegen die Befestigung oder die rechte Tür stößt. Dadurch kommt es zu einer Beschädigung des Türanslags oder zu einer Undichtigkeit.

Im Inneren des Rahmens befindet sich ein Heizfaden. Die Temperatur der Oberfläche steigt ein wenig an, was normal ist und die Funktion des Geräts nicht beeinträchtigt.

## Bestimmungsgemäße Verwendung

Dieses Gerät ist zum Kühlen und Gefrieren von Lebensmitteln bestimmt. Es ist ausschließlich für den Einsatz in Haushalten und ähnlichen Bereichen konzipiert, wie z. B. in Personalküchen in Geschäften, Büros und anderen Arbeitsumgebungen, auf Bauernhöfen und in Hotels, Motels und anderen wohnähnlichen Umgebungen sowie im Bed-and-Breakfasts und fürs Catering. Das Gerät ist nicht für die kommerzielle oder industrielle Nutzung bestimmt. Änderungen oder Anpassungen am Gerät sind nicht erlaubt. Eine unsachgemäße Verwendung kann zu Gefahren und zum Verlust von Garantieansprüchen führen.

## Normen und Richtlinien **CE**

Dieses Produkt erfüllt die Anforderungen aller geltenden EG-Richtlinien mit den entsprechenden harmonisierten Normen, die eine CE-Kennzeichnung vorsehen.



## Hinweis

Aufgrund von technischen Änderungen und unterschiedlichen Modellen können einige der Abbildungen in dieser Anleitung von Ihrem Modell abweichen.

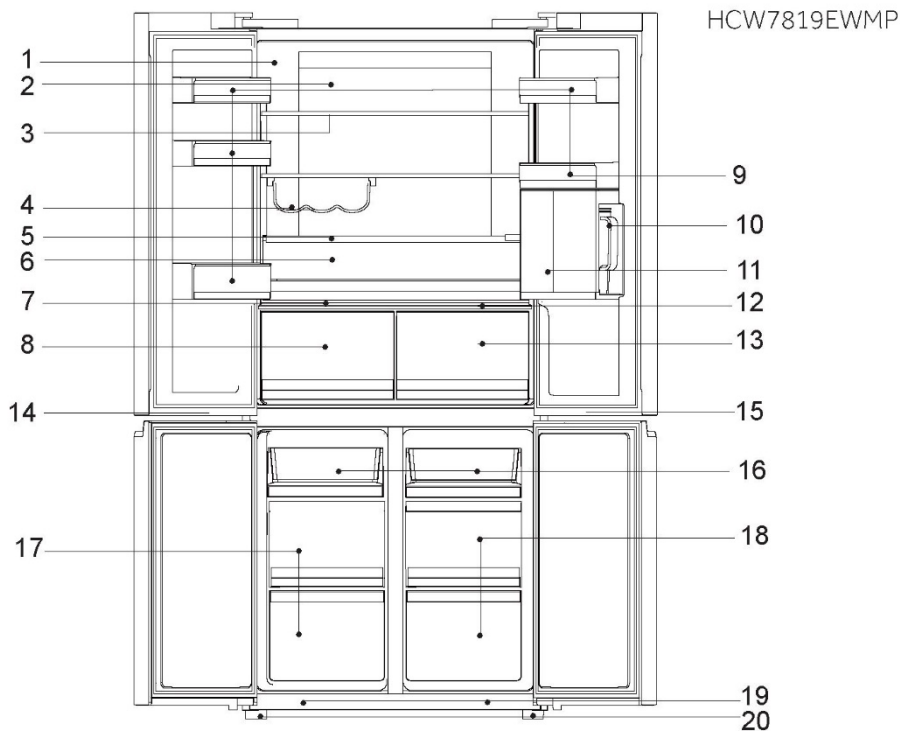

- |  |                                |
|--|--------------------------------|
| 1 Typenschild                                      | 13 MyZone-Schublade            |
| 2 Hintere Leuchte und Luftkanal des Kühlschranks   | 14 LED-Leuchte Gefrierfach     |
| 3 Einlegeboden aus Glas                            | 15 SwitchZone-Fach LED-Leuchte |
| 4 Weinregal  | 16 Gefrierschale               |
| 5 Drehbare Abdeckung der Obst- und Gemüseschublade | 17 Gefrierfach                 |
| 6 Obst- und Gemüseschublade                        | 18 SwitchZone-Schublade        |
| 7 Platte der Humidity Box                          | 19 Lampenschalter              |
| 8 HumidityZone                                     | 20 Verstellbare FüÙe           |
| 9 Türfach  |                                |
| 10 Wasserbehälter                                  |                                |
| 11 Einsatz des Wasserbehälters                     |                                |
| 12 Platte der MyZone-Schublade                     |                                |



## Hinweis

Aufgrund von technischen Änderungen und unterschiedlichen Modellen können einige der Abbildungen in dieser Anleitung von Ihrem Modell abweichen.

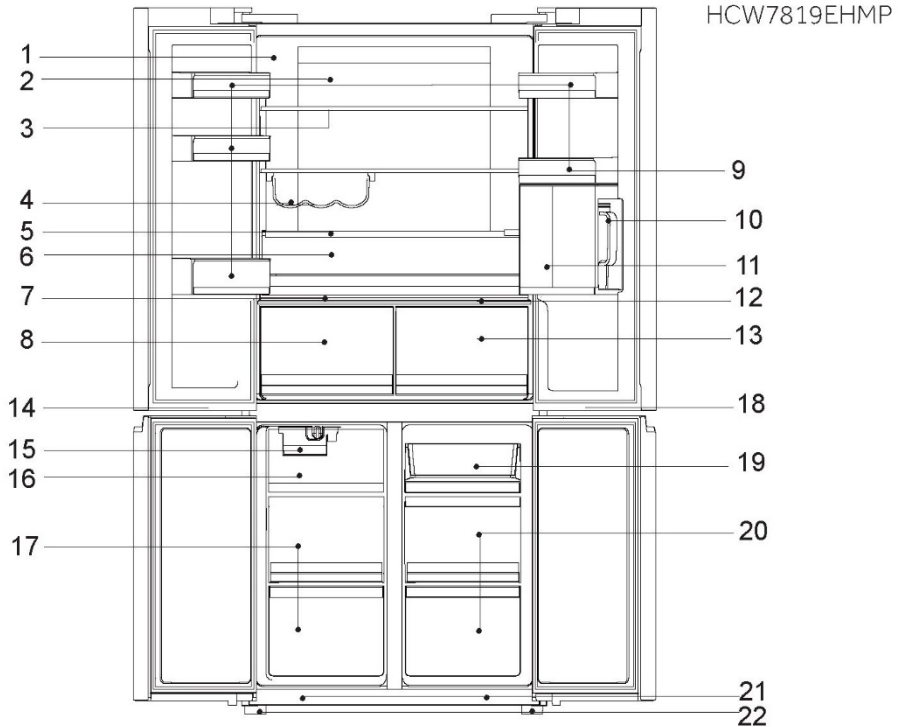

- |  |                                 |
|--|---------------------------------|
| 1 Typenschild                                      | 13 MyZone-Schublade             |
| 2 Hintere Leuchte und Luftkanal des Kühlschranks   | 14 LED-Leuchte Gefrierfach      |
| 3 Einlegeboden aus Glas                            | 15 Eismaschine                  |
| 4 Weinregal  | 16 Eiswürfelschubfach           |
| 5 Drehbare Abdeckung der Obst- und Gemüseschublade | 17 Gefrierfach                  |
| 6 Obst- und Gemüseschublade                        | 18 Switch Zone-Fach LED-Leuchte |
| 7 Platte der Humidity Box                          | 19 Gefrierschale                |
| 8 Humidity Box                                     | 20 SwitchZone-Schublade         |
| 9 Türfach  | 21 Lampenschalter               |
| 10 Wasserbehälter                                  | 22 Verstellbare FüÙe            |
| 11 Einsatz des Wasserbehälters                     |                                 |
| 12 Platte der MyZone-Schublade                     |                                 |

## Bedienfeld (Abb. 4)

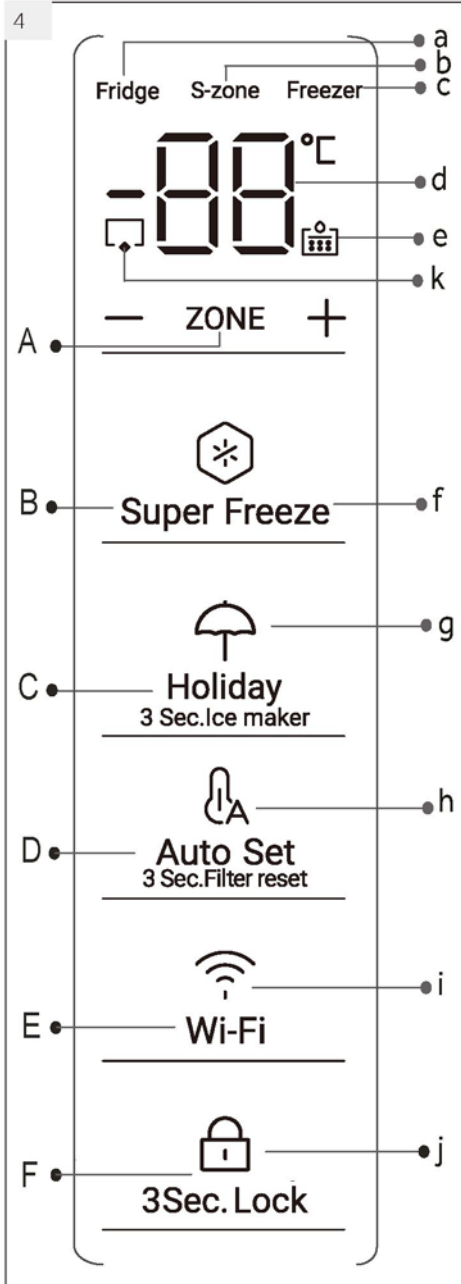

### Tasten:

- A Modusauswahl Kühlschrank Switch Gefrierfach
- B Super Freeze-Funktion ein/aus
- C Urlaubsfunktion ein/aus  
3 Sek. Eiswürfelzubereiter ein/aus (HCW7819EHMP)
- D Auto-Modus und Wasserfilterwarnung zurücksetzen
- E WLAN-Einstellung
- F Bedienfeld verriegeln/entriegeln

### Anzeigen:

- a Kühlfach ausgewählt
- b Switch Zone ausgewählt
- c Gefrierfach ausgewählt
- d Temperatur Kühl- und Gefrierfach
- e Warnung Wasserfilter gewechselt
- f Super-Freeze-Funktion
- g Urlaubsfunktion
- h Auto-Set-Funktion
- i WLAN-Funktion
- j Bedienfeldsperrung
- k Automatischer Eiswürfelzubereiter (HCW7819EHMP)

## 5.1 Vor der ersten Inbetriebnahme

- ▶ Entfernen Sie sämtliches Verpackungsmaterial, bewahren Sie es außerhalb der Reichweite von Kindern auf und entsorgen Sie es umweltfreundlich.
- ▶ Reinigen Sie das Gerät innen und außen mit Wasser und einem milden Reinigungsmittel, bevor Sie Lebensmittel hineinlegen.
- ▶ Warten Sie nach dem Nivellieren und Reinigen mindestens 2 Stunden, bevor Sie das Gerät an die Stromversorgung anschließen. Siehe Abschnitt INSTALLATION.
- ▶ Kühlen Sie die Fächer auf hoher Stufe vor, bevor Sie die Lebensmittel einlegen. Mit den Super-Freeze-Funktionen lassen sich die Fächer schneller abkühlen.
- ▶ Kühl- und Gefriertemperatur werden automatisch auf 5°C bzw. -18°C eingestellt. Dies sind die empfohlenen Einstellungen. Falls gewünscht, können Sie diese Temperatur manuell ändern. Siehe MANUELLER EINSTELLMODUS.

## 5.2 Sensortasten

Die Tasten auf dem Bedienfeld sind Sensortasten, die schon bei leichter Berührung mit dem Finger ansprechen.

## 5.3 Gerät ein-/ausschalten

Das Gerät ist sofort in Betrieb, wenn es an die Stromversorgung angeschlossen wird.

Wenn das Gerät zum ersten Mal eingeschaltet wird, werden die aktuellen Kühl- und Gefrierfachtemperaturen („a“ und „b“) angezeigt. Die Anzeige blinkt. Sind die Türen geschlossen, schaltet sich das Display nach 30 Sekunden aus. Vielleicht ist die Bedienfeldsperre aktiv.



### Hinweis: Voreinstellungen

- ▶ Das Gerät ist auf die empfohlene Temperatur von 5°C (Kühlschrank) und -18°C (Gefrierschrank) voreingestellt. Unter normalen Umgebungsbedingungen müssen Sie keine Temperatur einstellen.
- ▶ Die Voreinstellungsfunktion für die My Zone-Schublade ist „Fruits and Vegetables“ und für die HumidityZone-Schublade „High humidity“.
- ▶ Wenn das Gerät, nachdem es von der Hauptstromversorgung getrennt wurde, eingeschaltet wird, kann es bis zu 12 Stunden dauern, bis die richtigen Temperaturen erreicht sind.

Räumen Sie das Gerät vor dem Ausschalten aus. Schalten Sie das Gerät aus, indem Sie den Netzstecker aus der Steckdose ziehen.

## 5.4 Standby-Modus

Der Bildschirm schaltet sich 30 Sekunden nach dem Drücken einer Taste automatisch aus. Das Display wird automatisch gesperrt. Es leuchtet automatisch auf, wenn eine beliebige Taste berührt oder die Tür/Schublade geöffnet wird.

5.5

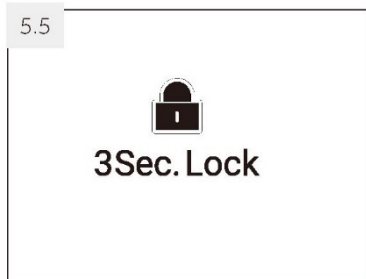

## 5.5 Bedienfeld verriegeln/entsperren



### Hinweis: Bedienfeldsperre

Das Bedienfeld wird automatisch gegen die Aktivierung gesperrt, wenn 30 Sekunden lang keine Taste berührt wird. Für alle Einstellungen muss das Bedienfeld entriegelt sein.

- ▶ Berühren Sie die Taste „F“ 3 Sekunden lang, um alle Bedienelemente gegen Aktivierung zu sperren (Abb. 5.5). Es erscheint die Anzeige „f“.
- ▶ Zum Entriegeln berühren Sie erneut die Taste.

## 5.6 Tür-/Schubladenöffnungsalarm

Wenn eine der Kühlschranktüren oder eine der Gefrierschubladen länger als eine Minute geöffnet wird, ertönt der Tür-/Schubladenöffnungsalarm. Der Alarm kann durch Schließen der Tür/Schublade ausgeschaltet werden. Wenn die Tür/Schublade länger als 7 Minuten geöffnet bleibt, schaltet sich das Licht im Inneren des Kühlschranks und die Beleuchtung des Bedienfelds automatisch aus.

## 5.7 Auswahl des Arbeitsmodus

Eventuell möchten Sie das Gerät auf einen der beiden folgenden Modi einstellen:

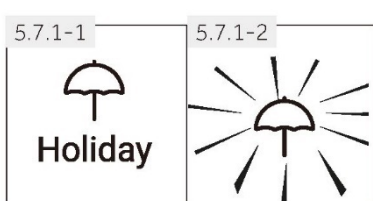

### 5.7.1 Urlaubsmodus

1. Entriegeln Sie das gesperrte Bedienfeld, indem Sie die Taste „F“ berühren (Abb. 5.5).
2. Berühren Sie die Taste „C“ (Urlaub) (Abb. 5.7.1-1).
3. Die Anzeige „f“ leuchtet und die Funktion ist aktiviert (Abb. 5.7.1-2).

Durch Wiederholung der obigen Schritte oder Auswahl einer anderen Funktion kann diese Funktion wieder ausgeschaltet werden.

4. Wenn Sie die Taste „C“ 3 Sekunden lang gedrückt halten, leuchtet die Anzeige „k“ (Automatischer Eiswürfelzubereiter) auf und die Funktion wird aktiviert (nur HCW7819EHMP).



### WARNUNG!

Während der Urlaubsfunktion aktiv ist, dürfen keine Waren im Kühlfach gelagert werden. Die Temperatur von + 17°C ist für die Lagerung von Lebensmitteln zu hoch. Nur das Gefrierfach läuft weiter.

### 5.7.2 Manueller Einstellmodus

Wenn Sie die Temperatur des Geräts manuell einstellen möchten, um ein bestimmtes Lebensmittel zu lagern, können Sie sie über die Temperatureinstelltaste ändern:



### Hinweis: Konflikt mit anderen Funktionen

Die Temperatur kann nicht eingestellt werden, wenn eine andere Funktion (Super-Freeze, Holiday Auto Set) aktiviert oder das Display gesperrt ist. Die entsprechende Anzeige blinkt, begleitet von einem Signalton.

### 5.7.2.1 Einstellen der Temperatur für den Kühlschrank

1. Entriegeln Sie das gesperrte Bedienfeld, indem Sie die Taste „F“ berühren (Abb. 5.5).
2. Berühren Sie die Taste „A“ (ZONE), um das Kühlfach auszuwählen. Die Anzeige „a“ leuchtet und das Kühlfach ist aktiviert (Abb. 5.7.2-1).  
Die aktuelle Temperatur im Kühlfach wird angezeigt (Abb. 5.7.2-2).
3. Berühren Sie nacheinander die Tasten „+“ oder „-“, bis der gewünschte Temperaturwert blinkt (Abb. 5.7.2-3).  
Bei jeder Tastenberührung ertönt ein Signal.  
Die Temperatur steigt in 1°C-Schritten von mindestens 1°C auf maximal 9°C. Die optimale Temperatur im Kühlschrank beträgt 5°C. Kältere Temperaturen bedeuten unnötigen Energieverbrauch.
4. Berühren Sie zur Bestätigung eine beliebige Taste außer „+“ und „-“, oder die Einstellung wird nach 5 Sekunden automatisch bestätigt. Die angezeigte Temperatur hört auf zu blinken.

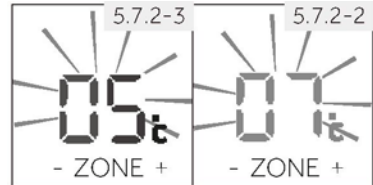
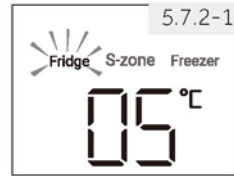

### 5.7.2.2 Einstellen der Temperatur für den Gefrierschrank

1. Entriegeln Sie das gesperrte Bedienfeld, indem Sie die Taste „F“ berühren (Abb. 5.5).
2. Berühren Sie die Taste „A“ (ZONE), um das Gefrierfach auszuwählen. Die Anzeige „a“ leuchtet und das Gefrierfach ist aktiviert (Abb. 5.7.2-4).  
Die aktuelle Temperatur im Gefrierfach wird angezeigt (Abb. 5.7.2-6).
3. Berühren Sie die Taste „b“ (Gefrierfach), bis der gewünschte Temperaturwert blinkt (Abb. 5.7.2-5).  
Bei jeder Tastenberührung ertönt ein Signal.  
Die Temperatur steigt in 1°C-Schritten von -14°C auf -24°C. Die optimale Temperatur im Gefrierschrank beträgt -18°C. Kältere Temperaturen bedeuten unnötigen Energieverbrauch.
4. Berühren Sie zur Bestätigung eine beliebige Taste außer „+“ oder „-“ (Gefrierfach), oder die Einstellung wird nach 5 Sekunden automatisch bestätigt.  
Die angezeigte Temperatur hört auf zu blinken.

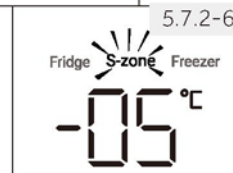
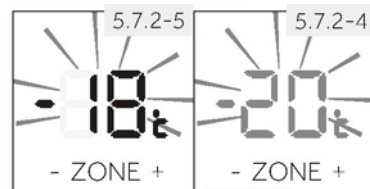

### 5.7.2.3 Einstellen der Temperatur für die Switch Zone

Berühren Sie die Taste „A“ (ZONE), um die S-Zone auszuwählen. Die Temperatur der S-Zone kann durch Befolgen der oben genannten Schritte auf die gleiche Weise geändert werden (Abb. 5.7.2-6).



## Hinweis: Auswirkungen auf die Temperaturen

Die Innentemperaturen werden durch folgende Faktoren beeinflusst:

- ▶ Umgebungstemperatur
- ▶ Häufigkeit der Türöffnung
- ▶ Menge der gelagerten Lebensmittel
- ▶ Geräteinstallation



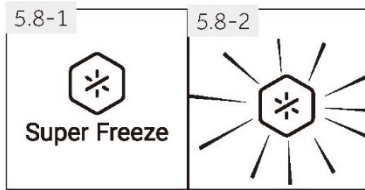

## 5.8 Super-Freeze-Funktion

FrISChe Lebensmittel sollten so schnell wie möglich bis zum Kern eingefroren werden. So bleiben der beste Nährwert, das Aussehen und der Geschmack erhalten. Die Super Freeze-Funktion beschleunigt das Einfrieren frischer Lebensmittel und schützt die bereits gelagerte Ware vor unerwünschter Erwärmung. Wenn Sie einmal eine große Menge an Lebensmitteln einfrieren müssen, empfiehlt es sich, die Super-Freeze-Funktion bereits 24 Stunden vorher zu aktivieren. Wenn die Funktion aktiviert ist, erreicht die Temperatur  $-24^{\circ}\text{C}$  bis  $-30^{\circ}\text{C}$ .

1. Entriegeln Sie das gesperrte Bedienfeld, indem Sie die Taste „F“ berühren (Abb. 5.5).
2. Berühren Sie die Taste „B“ (Super-Freeze) (Abb. 5.9.-1).
3. Die Anzeige „f“ leuchtet und die Funktion ist aktiviert (Abb. 5.9.-2).

Durch Wiederholung der obigen Schritte oder Auswahl einer anderen Funktion kann diese Funktion wieder ausgeschaltet werden.



### Hinweis: Automatisches Ausschalten

Die Super-Freeze-Funktion schaltet sich nach 50 Stunden automatisch ab. Das Gerät wird dann mit der zuvor eingestellten Temperatur betrieben.

## 5.9 Auto-Set-Modus

Wenn Sie keine besonderen Anforderungen haben, empfehlen wir Ihnen, den Auto-Set-Modus zu verwenden. In diesem Modus kann das Gerät die Temperatureinstellung automatisch entsprechend der Umgebungstemperatur und der Temperaturänderung im Gerät anpassen. Diese Funktion erfordert keine manuelle Bedienung.

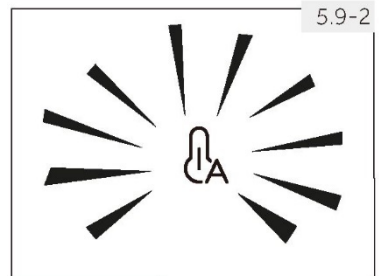
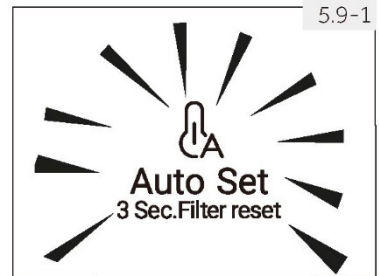

1. Entriegeln Sie das gesperrte Bedienfeld, indem Sie die Taste „F“ berühren (Abb. 5.5).
2. Berühren Sie die Taste „D“ (Abb.5.9-1).
3. Anzeige „h“ leuchtet und die Funktion ist aktiviert (Abb.5.9-2).

Durch Wiederholung der obigen Schritte oder Auswahl einer anderen Funktion kann diese Funktion wieder ausgeschaltet werden.



## 5.10 WLAN-Moduseinstellung

### KOPPELUNGSVORGANG IN DER APP

<p>Schritt 1 • Laden Sie die hOn-App aus den Stores herunter.</p> 	
<p>Schritt 2 • Erstellen Sie Ihr Konto in der hOn-App oder melden Sie sich an, wenn Sie bereits ein Konto haben.</p> 	<p>Schritt 3 • Folgen Sie den Kopplungsanweisungen in der hOn-App.</p> 

## 5.11 My Zone Schublade

Der Kühlschrank ist mit einer MyZone-Schublade ausgestattet. In Übereinstimmung mit den Anforderungen der Lebensmittel an die Lagerung kann die am besten geeignete Funktion ausgewählt werden, um den optimalen Nährwert der Lebensmittel zu erhalten. Folgende Funktionen sind verfügbar:

### 5.11.1 Funktion Cheese

Das Gerät versorgt das Fach für teure Lebensmittel über eine intelligente Steuerung mit milder und trockener Frischluft und vermeidet so Feuchtigkeit und Muffigkeit, um die Nährstoffe der Lebensmittel lange zu erhalten. Diese Funktion eignet sich für die Lagerung von trockenen Lebensmitteln mit geringem Wassergehalt wie Tee, Kaffee, Trockenfrüchte usw.

### 5.11.2 Funktion Fruits & Veg

Diese Funktion ist geeignet, um Obst und Gemüse wie Äpfel und Karotten zu lagern.



#### Hinweis: Funktion Fruits & Veg

Kälteempfindliche Früchte wie Ananas, Avocado, Bananen, Grapefruits und Gemüse wie Kartoffeln, Auberginen, Bohnen, Gurken, Zucchini und Tomaten sowie Käse sollten nicht in der MyZone-Schublade gelagert werden.

### 5.11.3 Funktion 0°C Fresh

Diese Funktion setzt die Temperatur in der My Zone-Schublade auf 0°C. Geeignet für die Lagerung von frischen Lebensmitteln wie Fleisch, Fisch, Muscheln oder Fertiggerichten. Die meisten Lebensmittel bleiben bei 0°C frisch, aber nicht gefroren.



#### Hinweis: 0 °C Fresh

Aufgrund des unterschiedlichen Wassergehalts von Fleisch werden einige Fleischsorten mit mehr Feuchtigkeit bei Temperaturen unter 0°C eingefroren. Daher sollte frisch aufgeschnittenes Fleisch in der My Zone-Schublade bei Temperaturen von mindestens 0°C gelagert werden.

**i** Hinweis: MyZone-Schublade

- ▶ Eine der drei Funktionen des MyZone-Fachs muss immer aktiviert sein.
- ▶ Wenn Sie „0°C Fresh“ oder „Cheese“ ausgewählt haben, stellen Sie die Temperatur des Kühlfachs auf die mittlere Stufe (5°C) ein, um Ihre Lebensmittel in der optimalen Lagerumgebung aufzubewahren.

5.11.4-1

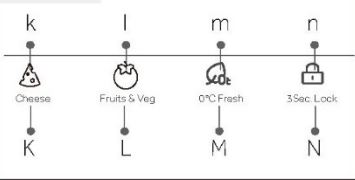

5.11.4 Auswahl der Funktion für MyZone-Schublade

Die Funktion kann über das separate Bedienfeld (Abb. 5.11.4-1), das sich an der Schubladenabdeckung befindet, ausgewählt werden.

1. Wenn die Anzeige „n“ leuchtet, ist das Bedienfeld gesperrt und muss durch drei Sekunden langes Berühren der Taste „N“ (3 Sec. Lock) entsperrt werden (Abb. 5.11.4-2). Ein Summer ertönt und die Anzeige „n“ erlischt (Abb. 5.11.4-2).
2. Berühren Sie die entsprechende Taste „K/L/M“ der gewünschten Funktion. Nach einigen Sekunden leuchtet die entsprechende Anzeige „k/l/m“ auf und die Funktion ist aktiviert.
3. Sperren Sie das Bedienfeld durch drei sekündiges Berühren der Taste „N“ (3Sec. Lock). Ein Summer ertönt und die Anzeige „n“ erscheint (Abb. 5.11.4-3).

5.11.4-2

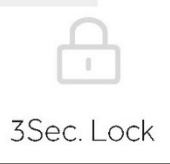

5.11.4-3



5.12 HumidityZone-Schublade

Der Kühlschrank ist mit einer HumidityZone-Schublade ausgestattet. Entsprechende De-Polyethylen-Module verbessern den Frischeerhalt durch Entfernen des Reifungsmittels. Folgende Funktionen sind verfügbar:

Funktion	Empfohlene Lebensmittel
Low Hum.	Trockenobst und andere trockene Lebensmittel mit geringem Wassergehalt wie z. B. Butter, Fette und Öle, Brot oder Schokolade.
Mid Hum.	Birnen, Trauben, Kirschen usw.
High Hum.	Kohl, Champignons usw.

5.12.1

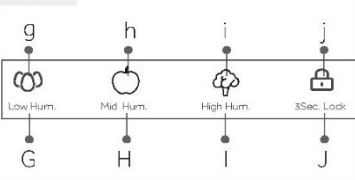

5.12.1 Funktionsauswahl für HumidityZone-Schublade

Die Luftfeuchtigkeit in dieser Schublade kann über das separate Bedienfeld (Abb. 5.12.1) eingestellt werden, das sich an der Schubladenabdeckung befindet.

Die Schritte sind dieselben wie in Kapitel 5.11.4 beschrieben, jedoch nur unter Verwendung des Bedienfelds für die HumidityZone.

**i** Hinweis: Bedienfeldsperre

Das Bedienfeld der MyZone- und HumidityZone-Schublade wird bei geöffneter Tür automatisch gegen Aktivierung gesperrt. Für alle Einstellungen muss das Bedienfeld entriegelt sein.

## Vor der ersten Verwendung der Funktion für Eiswürfel und Wasser

Vor der ersten Inbetriebnahme müssen Sie einmal Wasser durch den Filter laufen lassen, um Verunreinigungen oder Lufteinschlüsse im Wassertank und Filtersystem herauszuspülen.

### Für Wasser

- Drücken Sie gegen den Wasserspender, um 4 L Wasser auszugeben - warten Sie 4 Minuten, bevor Sie erneut Wasser ausgeben.
- Zapfen Sie 4 L Wasser ab und warten Sie dann weitere 4 Minuten - Es können Kohlenstoffreste zusammen mit dem Wasser ausgegeben werden. Dies ist nicht schädlich und während des Spülvorgangs normal.
- Geben Sie weitere 4 L Wasser aus. - Dies verhindert ein übermäßiges Nachtropfen von Wasser aus Ihrem Spender.
- Es kann sein, dass einige Tage nach der Installation ein paar Tropfen Wasser aus dem Spender kommen. Dies dient dazu, die restliche eingeschlossene Luft im Spender auszulassen.
- Stellen Sie sicher, dass Ihr Kühlschrank vor der Verwendung mindestens 2 Stunden lang gekühlt hat.



### Hinweis

Die Leistung Ihres Wasserfilters nimmt mit dem Gebrauch zu und erreicht die optimale Leistung nach zwei bis drei vollen Wasserbehältern.



#### Wasserspender verwenden

Vergewissern Sie sich, dass Sie vor der ersten Benutzung des Wasserspenders die Schritte unter „Vor der ersten Verwendung der Funktion für Eiswürfel und Wasser“ befolgt haben.

#### Wasser zapfen

Ihr Wasserspender ist für die Einhandbedienung ausgelegt. Um Wasser auszugeben, drücken Sie mit einem Glas oder Behälter vorsichtig gegen den Spender. Wenn Sie fest gegen den Spender drücken, wird der Durchfluss nicht erhöht und es wird nicht mehr Wasser ausgegeben.



### WARNUNG!

Um Sach- oder Personenschäden zu vermeiden, stecken Sie keine Hände, Finger oder Gegenstände in die Spenderöffnung.

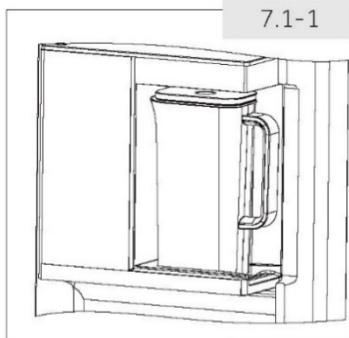

7.1-1

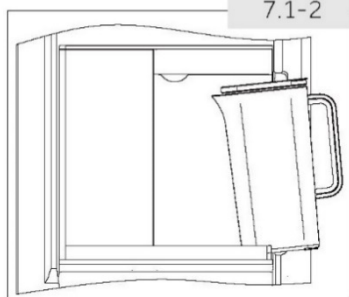

7.1-2

## 7. Einführung in die Funktion des Wasserbehälters

Dieses Produkt ist ein Wasserbehälter für Früchtetee mit kaltem Wasser. Benutzer öffnen den Deckel, und füllen dann den Früchtetee ein.

Dann wird der Wasserbehälter in die Halterung gestellt, um automatisch mit Wasser gefüllt zu werden und nach Bedarf entnommen zu werden (Abb.7.1-1).

Nur das Modell HCW7819EHMP ist mit automatischer Wassernachfüllung erhältlich.

(Wenn es keine automatische Wasserzufuhr gibt, füllen Sie das Wasser manuell in den Wasserbehälter.)

### 7.1 Nutzung

7.1.1 Öffnen Sie den oberen Deckel von der Griffseite aus.

7.1.2 In das Teesieb können Fruchtscheiben oder Teemischungen gelegt werden.

7.1.3 Das Früchteteesieb und der untere Deckel können durch Drehen in Pfeilrichtung abgenommen und in umgekehrter Reihenfolge wieder befestigt werden.

7.1.4 Den Wasserbehälter so auf die Halterung setzen, dass der Auslauf leicht schräg nach unten zeigt und einsetzen (Abb.7.1-2).

7.1.5 Beim Herausnehmen des Wasserbehälters aus der Halterung, am Griff waagrecht herausziehen.

#### TIPPS:

- ▶ Schalten Sie vor Gebrauch das automatische Nachfüllen ein.
- ▶ Schalten Sie vor längerem Nichtgebrauch das automatische Nachfüllen aus.
- ▶ Wischen Sie Wasser unter dem Kasten der Wasserkanne regelmäßig auf, da anderenfalls das automatische Nachfüllen nicht funktioniert.
- ▶ Das automatische Nachfüllen funktioniert nicht gut, wenn der Wasserdruck unter 0,3-0,5 MPa beträgt.
- ▶ Das automatische Nachfüllen funktioniert nicht, wenn kein Wasser da ist. Nehmen Sie die Wasserkanne heraus und setzen Sie sie erneut ein, damit das automatische Nachfüllen bei aufgedrehtem Wasser wieder funktioniert.

## TIPPS:

- ▶ Ziehen Sie vor dem Einschalten des Produkts die Verpackungsfolie von der Wasserkanne ab.
- ▶ Keine Getränke mit einer Temperatur von über 60°C in die Wasserkanne füllen.
- ▶ Befolgen Sie die Anweisungen zum Auspacken des Teesiebs.
- ▶ Prüfen Sie, ob die Wasserkanne auch richtig sitzt, da dies anderenfalls zu einer Fehlfunktion oder dazu führen kann, dass Wasser überläuft.
- ▶ Prüfen Sie vor Gebrauch, ob das automatische Nachfüllen eingeschaltet ist. (HCW7819EHMP)
- ▶ Der Tee- oder Kaffeebeutel kann direkt in die Wasserkanne gegeben werden. Schalten Sie während des Einfüllens des Getränks das automatische Nachfüllen aus.
- ▶ Trinken Sie den Tee innerhalb von 24 Stunden, da er danach schlecht werden kann.
- ▶ Schalten Sie das automatische Nachfüllen aus und säubern Sie die Kanne, wenn sie längere Zeit nicht genutzt wird.
- ▶ Wischen Sie Wasser unter dem Kasten der Wasserkanne regelmäßig auf, da anderenfalls das automatische Nachfüllen nicht funktioniert (HCW7819EHMP).
- ▶ Das automatische Nachfüllen funktioniert nicht gut, wenn der Wasserdruck unter 0,3-0,5 MPa beträgt.
- ▶ Das automatische Nachfüllen funktioniert nicht, wenn kein Wasser da ist. Nehmen Sie die Wasserkanne heraus und setzen Sie sie erneut ein, damit das automatische Nachfüllen bei aufgedrehtem Wasser wieder funktioniert.



## Hinweis

1. Die Temperatur der eingefüllten Getränke im Wasserbehälter sollte 60°C nicht überschreiten.
2. Wenn sich Spritzwasser in der Halterung befindet, wischen Sie es rechtzeitig vorsichtig trocken, da sonst die automatische Wasserfüllfunktion beeinträchtigt werden kann.
3. Vergewissern Sie sich, dass der Wasserbehälter richtig sitzt. Andernfalls kann die automatische Wasserfüllfunktion fehlschlagen oder Wasser überlaufen.
4. Achten Sie beim Ausbau des Früchteteesiebs darauf, es in Pfeilrichtung herauszudrehen und zu zerlegen.
5. Trinken Sie den Tee im Wasserbehälter innerhalb von 24 Stunden, da sich seine Qualität mit der Zeit verschlechtert.
6. Der Wasserbehälter sollte zeitnah gereinigt werden, wenn er mit Tee gefüllt war oder längere Zeit nicht benutzt wurde.
7. Der Wasserbehälter kann auch nur mit Wasser, ohne Früchte oder Tee, befüllt werden.

## 7.2 Reinigung

7.2.1 Deckel abnehmen.

7.2.2 Deckel in obere Abdeckung, Deckelunterseite und Früchteteesieb trennen.

7.2.3 Den Wasserbehälter und seine Teile mit einem weichen, in Wasser getauchten Schwamm reinigen.

7.2.4 Entfernen Sie hartnäckige Verschmutzungen mit verdünntem Spülmittel.

Spülen Sie mit Wasser nach, nachdem die Flecken entfernt wurden.



## Hinweis

- ▶ Die Temperatur des sauberen Wassers darf 60°C nicht überschreiten.
- ▶ Nicht im Geschirrspüler reinigen.

## Tipps zum Lagern frischer Lebensmittel





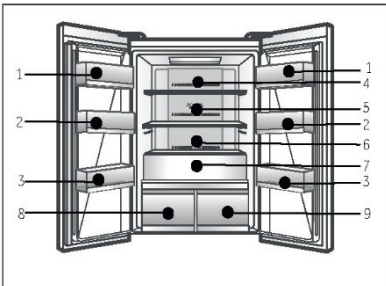

## Aufbewahrung im Kühlschrank

- ▶ Halten Sie die Temperatur Ihres Kühlschranks unter 5°C.
- ▶ Heiße Lebensmittel vor der Lagerung im Kühlschrank auf Raumtemperatur abkühlen lassen.
- ▶ Lebensmittel sollten vor der Lagerung im Kühlschrank gewaschen und abgetrocknet werden.
- ▶ Die zu lagernden Lebensmittel sollten gut verschlossen sein, um Geruchs- oder Geschmacksveränderungen zu vermeiden.
- ▶ Lagern Sie keine übermäßigen Mengen an Lebensmitteln. Lassen Sie Zwischenräume zwischen den Lebensmitteln, damit die kalte Luft zirkulieren kann, um eine bessere und gleichmäßigere Kühlung zu erreichen.
- ▶ Lebensmittel, die täglich verzehrt werden, sollten im vorderen Teil des Regals gelagert werden.
- ▶ Lassen Sie Platz zwischen den Lebensmitteln und den Innenwänden, damit die Luft zirkulieren kann. Lagern Sie Lebensmittel insbesondere nicht an der Rückwand, da sie dort festfrieren könnten. Vermeiden Sie den direkten Kontakt von Lebensmitteln (insbesondere bei öligen oder säurehaltigen Lebensmitteln) mit der Innenauskleidung, da Öl/Säure diese angreifen kann. Reinigen Sie ölige/saure Verschmutzungen sofort, wenn Sie sie sehen.
- ▶ Tauen Sie gefrorene Lebensmittel im Vorratsfach des Kühlschranks auf. Auf diese Weise können Sie das Gefriergut verwenden, um die Temperatur im Fach zu senken und Energie zu sparen.
- ▶ Die Reifung von Obst und Gemüse wie Zucchini, Melonen, Papaya, Banane, Ananas usw. kann im Kühlschrank beschleunigt werden. Daher sollten sie nicht im Kühlschrank aufbewahrt werden. Die Reifung von noch grünem Obst kann im Kühlschrank jedoch auch beschleunigt werden. Zwiebeln, Knoblauch, Ingwer und anderes Wurzelgemüse sollte ebenfalls bei Raumtemperatur gelagert werden.
- ▶ Unangenehme Gerüche im Inneren des Kühlschranks sind ein Zeichen dafür, dass etwas verschüttet wurde und gesäubert werden muss. Siehe PFLEGE UND REINIGUNG.
- ▶ Verschiedene Lebensmittel sollten entsprechend ihrer Eigenschaften an verschiedenen Stellen eingeräumt werden:

 Hinweis

- ▶ Lassen Sie mehr als 10 mm Abstand zwischen den Lebensmitteln und dem Luftkanal oder den Sensoren, um die Kühlwirkung zu gewährleisten.



- 1 Butter, Käse, Eier, Gewürze usw.
- 2 Eier, Konserven, Gewürze usw.
- 3 Getränke und Lebensmittel in Flaschen.
- 4 Eingelegte Lebensmittel, Konserven usw.
- 5 Fleischprodukte, Snacks usw.
- 6 Nudeln, Milch, Tofu, Milchprodukte usw.
- 7 Obst, Gemüse, Salat usw.
- 8 Humidity Box
  - ▶  : Butter, Fett, Öl, Schokolade usw.
  - ▶  : Birnen, Trauben, Kirschen usw.
  - ▶  : Kohl, Champignons usw.
- 9 My Zone
  - ▶  : Tee, Kaffee, Trockenfrüchte usw.
  - ▶  : Äpfel, Karotten usw.
  - ▶  : Rohe, frische Lebensmittel

## Einlagerung im Gefrierfach

- ▶ Halten Sie die Gefriertemperatur bei  $-18^{\circ}\text{C}$ .
- ▶ 24 Stunden vor dem Einfrieren die Power-Freeze-Funktion einschalten; -bei kleinen Mengen an Lebensmitteln reichen 4-6 Stunden.
- ▶ Heiße Lebensmittel vor der Lagerung im Gefrierschrank auf Raumtemperatur abkühlen lassen.
- ▶ In kleine Portionen geschnittene Lebensmittel frieren schneller ein und lassen sich leichter auftauen und garen. Das empfohlene Gewicht für jede Portion beträgt höchstens 2,5 kg.
- ▶ Lebensmittel verpacken, bevor Sie sie in den Gefrierschrank legen. Die Außenseite der Verpackung muss trocken sein, damit die Gefrierbeutel nicht aneinander kleben. Verpackungsmaterialien sollten geruchsfrei, luftdicht, lebensmittelecht und ungiftig sein.
- ▶ Damit das Verfallsdatum nicht abläuft, notieren Sie sich das Einfrierdatum, das Verfallsdatum und den Namen des Lebensmittels auf der Verpackung. Unterschiedliche Lebensmittel können unterschiedlich lange gelagert werden.
- ▶ **WARNUNG!** Säuren, Laugen und Salze usw. könnten die Innenfläche des Gefriergeräts erodieren. Legen Sie die Lebensmittel, die diese Stoffe enthalten (z. B. Seefisch), nicht direkt auf die Innenfläche. Ausgetropftes Salzwasser im Gefrierschrank sollte sofort beseitigt werden.
- ▶ Überschreiten Sie nicht die von den Herstellern empfohlene Haltbarkeitsdauer der Lebensmittel. Nehmen Sie nur die benötigte Menge an Lebensmitteln aus dem Gefrierschrank.
- ▶ Verbrauchen Sie aufgetaute Lebensmittel schnell. Aufgetaute Lebensmittel können nicht wieder eingefroren werden, es sei denn, sie wurden erneut durchgegart. Ansonsten können sie ungenießbar sein.
- ▶ Legen Sie keine übermäßigen Mengen an frischen Lebensmitteln in das Gefrierfach. Informieren Sie sich über die Gefrierkapazität des Tiefkühlgeräts. - Siehe TECHNISCHE DATEN oder Daten auf dem Typenschild.
- ▶ Lebensmittel können im Gefrierschrank bei einer Temperatur von mindestens  $-18^{\circ}\text{C}$  je nach Beschaffenheit 2 bis 12 Monate gelagert werden (z. B. Fleisch: 3-12 Monate, Gemüse: 6-12 Monate)
- ▶ Vermeiden Sie beim Einfrieren frischer Lebensmittel den Kontakt mit bereits gefrorenen Lebensmitteln. Es besteht die Gefahr, dass diese auftauen!

Beachten Sie bei der Lagerung von handelsüblicher Tiefkühlware diese Richtlinien:

- ▶ Befolgen Sie immer die Richtlinien der Hersteller, wie lange die Lebensmittel aufbewahrt werden können. Überschreiten Sie diese Empfehlung nicht!
- ▶ Versuchen Sie, die Zeitspanne zwischen Einkauf und Lagerung so kurz wie möglich zu halten, um die Lebensmittelqualität zu erhalten.
- ▶ Kaufen Sie Tiefkühlkost, die bei einer Temperatur von  $-18^{\circ}\text{C}$  oder darunter gelagert wurde.
- ▶ Vermeiden Sie den Kauf von Lebensmitteln, die Eis oder Reif auf der Verpackung haben. Dies deutet darauf hin, dass die Produkte möglicherweise teilweise aufgetaut und irgendwann wieder eingefroren wurden. Temperaturerhöhungen beeinträchtigen die Qualität der Lebensmittel.



## Hinweis

- ▶ Lassen Sie mehr als 10 mm Abstand zwischen den Lebensmitteln und dem Luftkanal, um die Kühlwirkung zu gewährleisten.



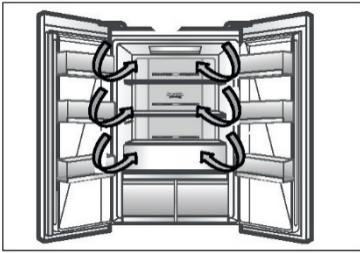

### Mehrfach-Luftstrom

Der Kühlschrank ist mit einem Mehrfach-Luftstrom-System ausgestattet, bei dem auf jeder Regalebene kühle Luftströme zirkulieren. Dadurch wird eine gleichmäßige Temperatur aufrechterhalten, um sicherzustellen, dass Ihre Lebensmittel länger frisch bleiben.

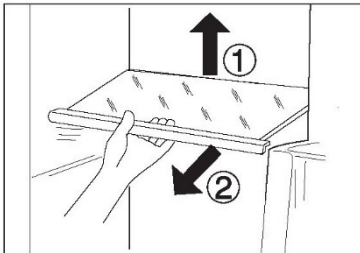

### Verstellbare Einlegeböden

Die Höhe der Einlegeböden kann an Ihren Lagerbedarf angepasst werden.

1. Um einen Einlegeboden zu versetzen, heben Sie ihn an der Hinterkante an (1) und ziehen Sie ihn heraus (2).
2. Um ihn wieder einzubauen, setzen Sie ihn auf die Träger an beiden Seiten und schieben Sie ihn ganz nach hinten, bis die Rückseite des Regalbodens in den Schlitzen an den Seiten steckt.



### Hinweis:

Prüfen Sie, ob alle Seiten des Regalbodens waagrecht sind.

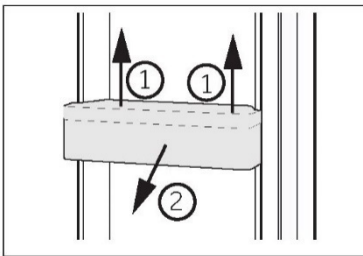

### Abnehmbare Türfächer

Die Türablagen können zur Reinigung herausgenommen werden:

Halten Sie dazu die Ablage mit beiden Händen fest, heben Sie sie nach oben (1) und ziehen Sie sie heraus (2).

Um die Ablage wieder einzusetzen, werden die oben genannten Schritte in umgekehrter Reihenfolge durchgeführt.

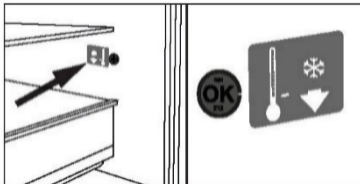

### OPTIONAL: OK-Temperaturanzeige

Mit der OK-Temperaturanzeige können Sie Temperaturen unter +4°C ermitteln. Senken Sie die Temperatur schrittweise, wenn das Zeichen nicht „OK“ anzeigt.



### Hinweis:

Wenn das Gerät eingeschaltet wird, kann es bis zu 12 Stunden dauern, bis die richtigen Temperaturen erreicht sind.

### Herausnehmbare Tiefkühlschublade

Um die Schublade herauszunehmen, diese bis zum Anschlag herausziehen (1), anheben und herausnehmen (2).

Um die Schublade wieder einzusetzen, werden die oben genannten Schritte in umgekehrter Reihenfolge durchgeführt.

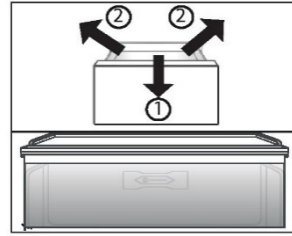

### Obst- und Gemüseschublade

Kühlbereich für frisches Obst und Gemüse, dessen Nährstoffe längstmöglich erhalten bleiben.



### Hinweis: Obst- und Gemüseschublade

Kälteempfindliche Früchte wie Ananas, Avocado, Bananen, Grapefruits und Gemüse wie Kartoffeln, Auberginen, Bohnen, Gurken, Zucchini und Tomaten sowie Käse sollten nicht in der Obst und Gemüse-Schublade gelagert werden.

### Humidity Box und MyZone-Schublade

Zur Verwendung und Einstellung der Humidity Box und der MyZone-Schublade lesen Sie den Abschnitt VERWENDUNG.

So nehmen Sie die Schublade heraus:

1. Ziehen Sie sie (1) bis zum Anschlag heraus (Abb. 7.5).
2. Heben Sie sie (2) von der Führungsschiene hoch und heraus. Sie kann in umgekehrter Reihenfolge wieder eingesetzt werden.

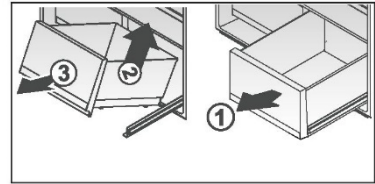

### Das Licht

Die LED-Innenbeleuchtung leuchtet, wenn die Tür geöffnet wird. Die Leistung der LEDs wird durch keine der anderen Geräteeinstellungen beeinflusst.



### Energiespartipps

- ▶ Stellen Sie sicher, dass das Gerät ordnungsgemäß belüftet ist (siehe INSTALLATION).
- ▶ Stellen Sie das Gerät nicht in direktem Sonnenlicht oder in der Nähe von Hitzequellen (z. B. Herden, Heizungen) auf.
- ▶ Vermeiden Sie unnötig niedrige Temperaturen im Gerät. Je niedriger die im Gerät eingestellte Temperatur, umso höher der Energieverbrauch.
- ▶ Funktionen wie SUPER-FREEZE oder SUPER-COOL verbrauchen mehr Energie.
- ▶ Lassen Sie warme Mahlzeiten abkühlen, bevor Sie diese in den Kühlschrank stellen.
- ▶ Öffnen Sie die Gerätetür so wenig und so kurz wie möglich.
- ▶ Achten Sie darauf, das Gerät nicht zu überladen, um den Luftstrom nicht zu behindern.
- ▶ Vermeiden Sie Luft innerhalb der Lebensmittelverpackung.
- ▶ Halten Sie Türdichtungen sauber, damit die Tür immer richtig schließt.
- ▶ Tauen Sie gefrorene Lebensmittel im Vorratsfach des Kühlschranks auf.
- ▶ Die energiesparendste Konfiguration erfordert, dass das Gerät Schubladen, Lebensmittelboxen und Regalböden usw. in fabriksauberem Zustand enthält, und die Lebensmittel sollten so weit wie möglich von den Auslässen des Luftkanals eingeräumt werden.

**Hinweis:**

Der Einbau erfolgt in umgekehrter Reihenfolge wie der Ausbau.

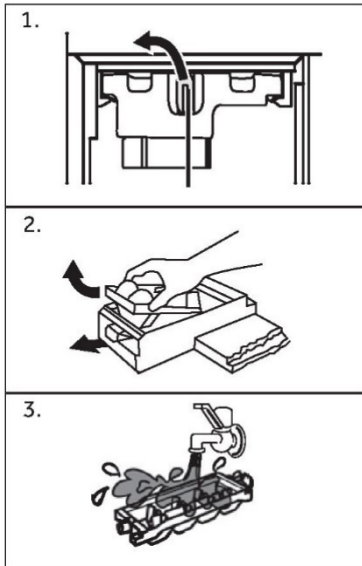
**Reinigung des Eiswürfelzubereiters**

1. Öffnen Sie die linke Gefrierschranktür. Drehen Sie die Halterung des Eiswürfelzubereiters nach links und ziehen Sie ihn langsam am Griff heraus.
2. Drehen Sie den Behälter um, ziehen Sie den weißen Knopf des Eiswürfelzubereiters heraus und nehmen Sie das Eiswürfelfach heraus.
3. Reinigen Sie den Eiswürfelzubereiter und bauen Sie ihn nach der Reinigung in der umgekehrten Reihenfolge wieder ein.



## WARNUNG!

Trennen Sie das Gerät vor der Reinigung von der Stromversorgung.

### Reinigung

Reinigen Sie das Gerät, wenn nur wenig oder keine Lebensmittel gelagert werden.

Das Gerät sollte alle vier Wochen gereinigt werden, um eine gute Wartung zu gewährleisten und um schlechte Gerüche von gelagerten Lebensmitteln zu vermeiden.



## WARNUNG!

- ▶ Reinigen Sie das Gerät nicht mit harten Bürsten, Drahtbürsten, Reinigungspulver, Benzin, Amylacetat, Aceton und ähnlichen organischen Lösungen, Säure oder Alkalilösungen. Bitte reinigen Sie das Gerät mit einem speziellen Reinigungsmittel für Kühlgeräte, um Beschädigungen zu vermeiden.
- ▶ Das Gerät während der Reinigung nicht besprühen oder spülen.
- ▶ Das Gerät nicht mit Wasser oder Dampf reinigen.
- ▶ Die kalten Einlegeböden aus Glas nicht mit heißem Wasser reinigen. Plötzliche Temperaturschwankungen können dazu führen, dass das Glas zerspringt.
- ▶ Berühren Sie nicht die Innenfläche des Gefrierschranks, insbesondere nicht mit nassen Händen, da Ihre Hände an der Oberfläche festfrieren könnten.
- ▶ Überprüfen Sie bei eventuellem Temperaturanstieg den Zustand des Gefrierzugs.

- ▶ Die Türdichtung immer sauber halten.

- ▶ Reinigen Sie das Innere und das Gehäuse des Gerätes mit einem Schwamm, der mit warmem Wasser und einem neutralen Reinigungsmittel angefeuchtet wurde.

1. Säubern Sie den Kühlschrank außen und innen, einschließlich Türdichtungen, Türablage, Glasablagen, Schubladen usw., gründlich mit einem weichen Geschirrtuch oder Schwamm mit warmem Wasser (eventuell mit etwas neutralem Reinigungsmittel im Wasser).
  2. Wenn Flüssigkeit verschüttet wurde, nehmen Sie alle verschmutzten Teile heraus, spülen Sie sie unter fließendem Wasser ab, trocknen Sie sie ab und setzen Sie sie wieder in den Kühlschrank.
  3. Bei verschütteten Milchprodukten (z. B. Sahne, schmelzendes Eis) entfernen Sie die verunreinigten Teile, legen Sie sie für eine Weile in ca. 40°C warmes Wasser, spülen Sie sie dann unter fließendem Wasser ab, trocknen Sie sie ab, und setzen Sie sie wieder in den Kühlschrank ein.
  4. Falls ein kleines Teil oder Krümel im Inneren des Kühlschranks (zwischen die Ablagen oder Schubladen) festsitzen, lösen Sie die Verunreinigung mit einer weichen Zahnbürste. Wenn Sie die Verunreinigung nicht entfernen konnten, wenden Sie sich an den Haier-Kundenservice.
- ▶ Wischen Sie den Kühlschrank mit einem feuchten Tuch gründlich aus und trocknen Sie ihn mit einem weichen Tuch ab.
  - ▶ Reinigen Sie Geräteteile nicht in einer Geschirrspülmaschine.
  - ▶ Warten Sie vor dem Neustart mindestens 7 Minuten, da durch häufiges Einschalten der Kompressor beschädigt werden kann.

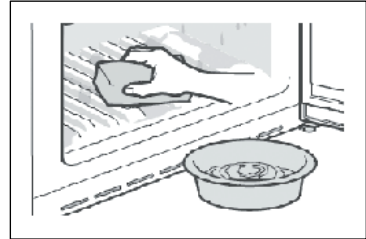

### Abtauen

Das Abtauen des Kühl- und Gefrierschranks erfolgt automatisch, es ist keine manuelle Tätigkeit erforderlich.

## Austausch der LED-Leuchten



### WARNUNG!

Wechseln Sie die LED nicht selbst. Sie darf nur vom Hersteller oder von einem autorisierten Service-Mitarbeiter ausgetauscht werden.

Die Leuchte nutzt als Lichtquelle eine LED mit geringem Energieverbrauch und langer Lebensdauer. Bei Anomalien wenden Sie sich bitte an den Kundenservice. Siehe KUNDENSERVICE. Parameter der Leuchte:

Kühlschrank: 12 V max 2 W

Gefrierschrank: 12 V max 0,5 W

## Nichtverwendung für einen längeren Zeitraum

Wenn das Gerät über einen längeren Zeitraum nicht benutzt wird und Sie nur die Urlaubsfunktion oder die Funktion „Kühlschrank aus“ für den Kühlschrank verwenden:

- ▶ Lebensmittel herausnehmen.
- ▶ Das Netzkabel abziehen.
- ▶ Entleeren und reinigen Sie den Wassertank.
- ▶ Reinigen Sie das Gerät wie oben beschrieben.
- ▶ Lassen Sie die Türen auf, um zu verhindern, dass schlechter Geruch entsteht.



### Hinweis

Schalten Sie das Gerät nur aus, wenn es unbedingt nötig ist.

## Verstellen des Gerätes

1. Nehmen Sie alle Lebensmittel heraus und ziehen Sie den Gerätestecker.
2. Fixieren Sie die Einlegeböden und andere bewegliche Teile im Kühlschrank mit Klebeband.
3. Den Kühlschrank um maximal 45° kippen, um eine Beschädigung des Kühlsystems zu vermeiden.



### WARNUNG!

- ▶ Heben Sie das Gerät nicht an seinen Griffen an.
- ▶ Stellen Sie das Gerät niemals waagrecht auf den Boden.

Viele auftretende Probleme können von Ihnen selbst ohne spezifische Fachkenntnisse gelöst werden. Bei Problemen prüfen Sie bitte alle angezeigten Möglichkeiten und befolgen Sie die nachstehenden Anweisungen, bevor Sie einen Kundenservice kontaktieren. Siehe KUNDENSERVICE.



## WARNUNG!

- ▶ Das Gerät vor der Wartung deaktivieren und den Netzstecker aus der Steckdose ziehen.
- ▶ Elektrische Geräte sollten nur von qualifizierten Fachelektrikern repariert werden, da unsachgemäße Reparaturen erhebliche Folgeschäden verursachen können.
- ▶ Eine beschädigte Lieferung sollte nur vom Hersteller, von seinem Service-Mitarbeiter oder einer gleichwertig qualifizierten Person ausgetauscht werden, um jegliches Risiko zu vermeiden.

Problem	Mögliche Ursachen	Mögliche Behebung
Der Kompressor funktioniert nicht.	<ul style="list-style-type: none"> <li>• Der Netzstecker ist nicht an die Steckdose angeschlossen.</li> <li>• Das Gerät befindet sich im Abtauzyklus.</li> </ul>	<ul style="list-style-type: none"> <li>• Netzstecker anschließen.</li> <li>• Dies ist normal für eine automatische Abtauung.</li> </ul>
Das Gerät läuft häufig oder zu lange.	<ul style="list-style-type: none"> <li>• Die Innen- oder Außentemperatur ist zu hoch.</li> <li>• Das Gerät wurde über einen längeren Zeitraum ausgeschaltet.</li> <li>• Eine Tür/Schublade wurde nicht richtig geschlossen.</li> <li>• Die Tür/Schublade wurde zu häufig oder zu lange geöffnet.</li> <li>• Die Temperatur für den Gefrierschrank ist zu niedrig.</li> <li>• Die Tür-/Schubladendichtungen sind verschmutzt, verschlissen, gerissen oder verrutscht.</li> <li>• Die erforderliche Luftzirkulation ist nicht gewährleistet.</li> </ul>	<ul style="list-style-type: none"> <li>• In diesem Fall ist es normal, dass das Gerät länger läuft.</li> <li>• Normalerweise dauert es 8 bis 12 Stunden, bis das Gerät vollständig abgekühlt ist.</li> <li>• Tür/Schublade schließen und sicherstellen, dass das Gerät auf einem ebenem Untergrund steht und dass keine Lebensmittel oder Behälter gegen die Tür stoßen.</li> <li>• Tür/Schublade nicht zu häufig öffnen.</li> <li>• Stellen Sie die Temperatur höher ein, bis eine zufriedenstellende Kühlschranktemperatur erreicht ist. Es dauert 24 Stunden, bis sich die Kühlschranktemperatur stabilisiert hat.</li> <li>• Die Tür-/Schubladendichtungen reinigen oder vom Kundenservice ersetzen lassen.</li> <li>• Für ausreichende Belüftung sorgen.</li> </ul>
Das Innere des Kühlschranks ist schmutzig und/oder übelriechend.	<ul style="list-style-type: none"> <li>• Das Innere des Kühlschranks muss gereinigt werden.</li> <li>• Lebensmittel mit starkem Geruch werden im Kühlschrank gelagert.</li> </ul>	<ul style="list-style-type: none"> <li>• Das Innere des Kühlschranks reinigen.</li> <li>• Packen Sie die Lebensmittel sorgfältig ein.</li> </ul>

Problem	Mögliche Ursachen	Mögliche Behebung
Das Innere des Geräts ist nicht kalt genug.	<ul style="list-style-type: none"> <li>• Temperatur zu hoch eingestellt.</li> <li>• Es wurden zu warme Lebensmittel eingelagert.</li> <li>• Es wurden zu viele Lebensmittel auf einmal hineingelegt.</li> <li>• Die Lebensmittel liegen zu dicht beieinander.</li> <li>• Eine Tür/Schublade wurde nicht richtig geschlossen.</li> <li>• Die Tür/Schublade wurde zu häufig oder zu lange geöffnet.</li> </ul>	<ul style="list-style-type: none"> <li>• Temperatur zurücksetzen.</li> <li>• Lassen Sie die Lebensmittel immer abkühlen, bevor Sie sie hineinlegen.</li> <li>• Legen Sie nur kleinere Mengen an Lebensmitteln neu hinein.</li> <li>• Lassen Sie zwischen mehreren Lebensmitteln einen Abstand, damit die Luft zirkulieren kann.</li> <li>• Tür/Schublade schließen.</li> <li>• Tür/Schublade nicht zu häufig öffnen.</li> </ul>
Das Innere des Geräts ist zu kalt.	<ul style="list-style-type: none"> <li>• Temperatur zu niedrig eingestellt.</li> <li>• Die Power-Freeze-Funktion ist aktiviert oder läuft zu lange.</li> </ul>	<ul style="list-style-type: none"> <li>• Temperatur zurücksetzen.</li> <li>• Schalten Sie die Power-Freeze-Funktion aus</li> </ul>
Feuchtigkeitsbildung im Innern des Kühlfachs.	<ul style="list-style-type: none"> <li>• Das Klima ist zu warm und zu feucht.</li> <li>• Eine Tür/Schublade wurde nicht richtig geschlossen.</li> <li>• Die Tür/Schublade wurde zu häufig oder zu lange geöffnet.</li> <li>• Lebensmittelbehälter oder Flüssigkeiten werden offen gelassen.</li> </ul>	<ul style="list-style-type: none"> <li>• Temperatur erhöhen.</li> <li>• Tür/Schublade schließen.</li> <li>• Tür/Schublade nicht zu häufig öffnen.</li> <li>• Heiße Speisen auf Raumtemperatur abkühlen lassen und Speisen und Flüssigkeiten abdecken.</li> </ul>
Feuchtigkeit sammelt sich außen am Kühlschrank oder zwischen der oder den Türen und der Schublade.	<ul style="list-style-type: none"> <li>• Das Klima ist zu warm und zu feucht.</li> <li>• Tür/Schublade nicht richtig geschlossen. Die kalte Luft im Gerät und die warme Außenluft kondensieren.</li> </ul>	<ul style="list-style-type: none"> <li>• Das ist bei feuchtem Klima normal und ändert sich, wenn die Feuchtigkeit abnimmt.</li> <li>• Prüfen Sie, ob die Tür/Schublade fest geschlossen ist.</li> </ul>
Starke Eisbildung und Frost im Gefrierfach.	<ul style="list-style-type: none"> <li>• Die Lebensmittel sind nicht angemessen verpackt.</li> <li>• Eine Tür/Schublade wurde nicht richtig geschlossen.</li> <li>• Die Tür/Schublade wurde zu häufig oder zu lange geöffnet.</li> <li>• Die Tür-/Schubladendichtungen sind verschmutzt, verschlissen, gerissen oder verrutscht.</li> <li>• Etwas im Inneren verhindert, dass die Tür/Schublade richtig schließt.</li> </ul>	<ul style="list-style-type: none"> <li>• Verpacken Sie die Lebensmittel immer gut.</li> <li>• Tür/Schublade schließen.</li> <li>• Tür/Schublade nicht zu häufig öffnen.</li> <li>• Die Tür-/Schubladendichtungen reinigen oder austauschen.</li> <li>• Versetzen Sie die Einlegeböden, Türfächer oder Behälter so, dass die Tür/Schublade richtig schließt.</li> </ul>
Die Seitenwände des Geräts und die Türleiste werden warm.	<ul style="list-style-type: none"> <li>• -</li> </ul>	<ul style="list-style-type: none"> <li>• Das ist normal.</li> </ul>

Problem	Mögliche Ursachen	Mögliche Behebung
Das Gerät macht unnormale Geräusche.	<ul style="list-style-type: none"> <li>• Das Gerät befindet sich nicht auf einem ebenen Untergrund.</li> <li>• Das Gerät berührt einige Gegenstände um es herum.</li> </ul>	<ul style="list-style-type: none"> <li>• Füße einstellen, um das Gerät in die Waage zu bringen.</li> <li>• Die Gegenstände um das Gerät herum entfernen.</li> </ul>
Es ist ein leichtes Geräusch zu hören, ähnlich wie dem von fließendem Wasser.	<ul style="list-style-type: none"> <li>• -</li> </ul>	<ul style="list-style-type: none"> <li>• Das ist normal.</li> </ul>
Sie hören einen Signalton.	<ul style="list-style-type: none"> <li>• Die Kühlschranktür ist offen.</li> </ul>	<ul style="list-style-type: none"> <li>• Schließen Sie die Tür oder schalten Sie den Alarm manuell aus.</li> </ul>
Sie hören ein schwaches Brummen.	<ul style="list-style-type: none"> <li>• Das Antikondensationssystem arbeitet.</li> </ul>	<ul style="list-style-type: none"> <li>• Dies verhindert Kondensation und ist normal.</li> </ul>
Die Innenbeleuchtung oder das Kühlsystem funktioniert nicht.	<ul style="list-style-type: none"> <li>• Der Netzstecker ist nicht an die Steckdose angeschlossen.</li> <li>• Die Stromversorgung ist nicht intakt.</li> <li>• Die LED-Leuchte ist defekt.</li> </ul>	<ul style="list-style-type: none"> <li>• Netzstecker anschließen.</li> <li>• Die Stromversorgung des Raums überprüfen. Den örtlichen Stromversorger anrufen!</li> <li>• Rufen Sie den Kundenservice an, um die Leuchte auszutauschen.</li> </ul>

Um den technischen Kundendienst zu kontaktieren, besuchen Sie unsere Website: <https://corporate.haier-europe.com/en/> Wählen Sie im Abschnitt „Website“ die Marke Ihres Produkts und Ihr Land aus. Sie werden auf die entsprechende Website weitergeleitet, auf der Sie die Telefonnummer und das Formular zur Kontaktaufnahme mit dem technischen Kundendienst finden.

## Stromunterbrechung

Bei Stromausfall sollten die gelagerten Lebensmittel noch 12 Stunden lang frisch gekühlt bleiben. Beachten Sie diese Tipps bei einer längeren Stromunterbrechung, insbesondere im Sommer:

- ▶ Öffnen Sie die Tür/Schublade so selten wie möglich.
- ▶ Legen Sie während eines Stromausfalls keine weiteren Lebensmittel in das Gerät.
- ▶ Wenn der Stromausfall vorher angekündigt wurde und die Unterbrechungsdauer länger als 12 Stunden ist, frieren Sie im Voraus ein paar Eiswürfel oder Kühlakkus ein, und legen Sie diese beim Stromausfall oben in das Kühlfach.
- ▶ Prüfen Sie nach dem Stromausfall direkt, ob die Lebensmittel verdorben sind.
- ▶ Da die Temperatur im Kühlschrank während einer Stromunterbrechung oder eines anderen Fehlers ansteigt, werden die Haltbarkeit und die Qualität der Lebensmittel reduziert. Auftaute Lebensmittel sollten entweder verzehrt oder gekocht und (sofern geeignet) gleich danach wieder eingefroren werden, um Gesundheitsrisiken zu vermeiden.

## Speicherfunktion bei Stromunterbrechung

Nach Wiederherstellung der Stromversorgung fährt das Gerät mit den Einstellungen fort, die vor dem Stromausfall eingestellt waren.



## Auspacken



### WARNUNG!

- ▶ Das Gerät ist schwer. Transportieren oder bewegen Sie es immer mit mindestens zwei Personen.
- ▶ Bewahren Sie sämtliches Packungsmaterial außerhalb der Reichweite von Kindern auf und entsorgen Sie es umweltfreundlich.
- ▶ Nehmen Sie das Gerät aus der Verpackung.
- ▶ Entfernen Sie alle Verpackungsmaterialien.

## Umgebungsbedingungen

Die Raumtemperatur sollte immer zwischen 10 °C und 43 °C liegen, da sie einen Einfluss auf die Temperatur im Inneren des Geräts und den Energieverbrauch hat. Das Gerät nicht in der Nähe anderer wärmeemittierender Geräte (Ofen, Kühlschränke) installieren.

### Platzbedarf

Erforderlicher Abstand bei geöffneter Türe:

D1= 600

D2= 885

D3=1034

D4= 50

W1= 830

W2= 1424

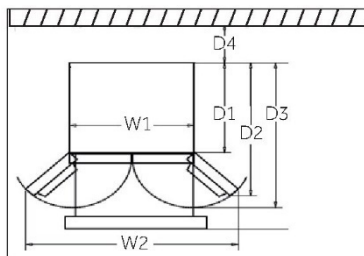

### Platzbedarf für ausreichende Belüftung

Damit eine ausreichende Belüftung des Geräts gewährleistet wird, dürfen die Hinweise zum ausreichenden Platzbedarf aus Sicherheitsgründen nicht missachtet werden.

Dieses Kühlgerät ist nicht zur Verwendung als Einbaugerät bestimmt.

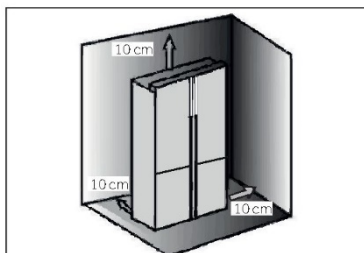

### Geräteausrichtung

Das Gerät sollte auf einer flachen und festen Oberfläche aufgestellt werden.

1. Das Gerät leicht nach hinten neigen.
2. Stellfüße auf die gewünschte Höhe justieren.

Stellen Sie sicher, dass der Abstand zur Wand auf der Scharnierseite mindestens 100 mm beträgt, damit sich die Tür richtig öffnen lässt.

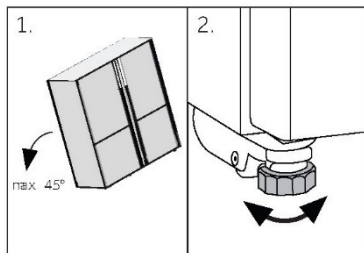

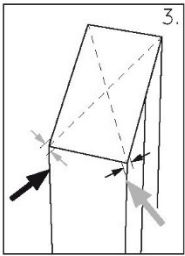

3. Die Stabilität kann durch abwechselndes Anschlagen gegen die Diagonalen überprüft werden. Das leichte Schwanken sollte in beide Richtungen gleich sein. Andernfalls kann sich der Rahmen verziehen; mögliche undichte Türdichtungen sind die Folge. Eine geringe Neigung nach hinten erleichtert das Schließen. Der Türrahmen kann sich verziehen; mögliche undichte Türdichtungen sind die Folge. Eine geringe Neigung nach hinten erleichtert das Schließen der Tür.

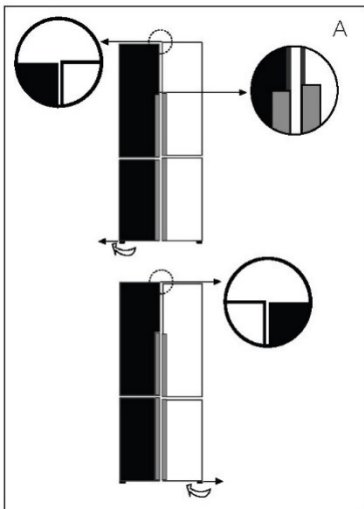

## Feinabstimmung der Türen

Wenn die Türen nicht in Waage sind, kann diese wie folgt behoben werden:

- A) Durch Justieren der Standfüße

Drehen Sie den Stellfuß entsprechend der Pfeilrichtung, um ihn nach oben oder unten zu justieren.

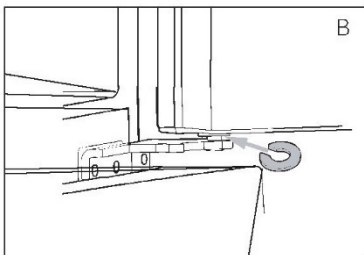

- B) Verwendung von Abstandshaltern

- ▶ Öffnen Sie die obere Tür und heben Sie sie an.
- ▶ Klipsen Sie den Abstandshalter (im Zubehörbeutel beiliegend) vorsichtig mit der Hand oder mit Werkzeugen wie einer Zange auf den weißen Kunststoffring des mittleren Scharniers. Die Tür darf nicht zerkratzt oder gequetscht werden.



## Hinweis

Bei der zukünftigen Verwendung des Kühlschranks kann sich das Gewicht der gelagerten Lebensmittel ungleichmäßig auf die Türen einwirken. Dann stellen Sie diese nach den oben genannten Methoden ein.

## Wartezeit

Das wartungsfreie Schmieröl befindet sich in der Kapsel des Kompressors. Dieses Öl kann beim Transport durch das geschlossene Rohrsystem gelangen, wenn das Gerät gekippt wird. Warten Sie 2-5 Stunden, bevor Sie das Gerät an die Stromversorgung anschließen, damit das Öl wieder in die Kapsel zurückfließt.

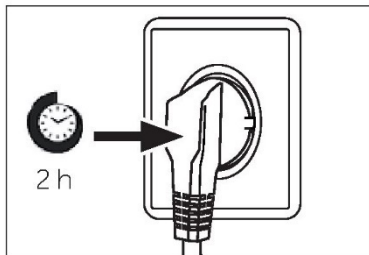

## Elektrischer Anschluss

Überprüfen Sie vor jeder Verbindung, dass:

- ▶ die Stromversorgung, Steckdose und Sicherung den Angaben auf dem Typenschild entsprechen.
- ▶ die Steckdose geerdet ist und kein Mehrfachstecker oder Verlängerungskabel vorhanden ist.
- ▶ Netzstecker und Steckdose richtig zusammenpassen.

Schließen Sie den Stecker an eine ordnungsgemäß installierte Haushaltssteckdose an.



### WARNUNG!

Um Gefahren zu vermeiden, muss ein beschädigtes Netzkabel vom Kundenservice ausgetauscht werden (siehe Garantiekarte).



## WARNUNG!

- ▶ Nur an die Trinkwasserversorgung anschließen. Der Wasserfilter filtert nur Verunreinigungen im Wasser und macht Eis sauber und hygienisch. Er kann nicht sterilisieren oder Keime oder andere schädliche Substanzen abtöten.
- ▶ Ein zu hoher Wasserdruck im Schlauch kann das Gerät beschädigen. Installieren Sie einen Druckminderer, wenn der Wasserdruck im Anschlussschlauch 0,6 MPa überschreitet.
- ▶ Prüfen Sie vor dem Anschluss, ob das Wasser sauber und klar ist.



## Hinweis: Wasseranschluss

- ▶ Der Druck des Kaltwassers muss 0,15-0,6 MPa betragen.
- ▶ Die maximal zulässige Länge des Wasserschlauchs beträgt 8 Meter. Längere Schläuche beeinflussen die Eiswürfel und den Kaltwassergehalt.
- ▶ Die Umgebungstemperatur muss mindestens 0°C betragen.
- ▶ Halten Sie den Wasserschlauch von Wärmequellen fern.

1. Schneiden Sie die Leitung in zwei Stücke mit der erforderlichen Länge, um den Filter (A) mit dem Gerät (B1) und dem Wasserhahn (B2) zu verbinden (Abb. 10.8-1). Achten Sie darauf, dass Sie mit einem scharfen Messer einen rechtwinkligen Schnitt machen.

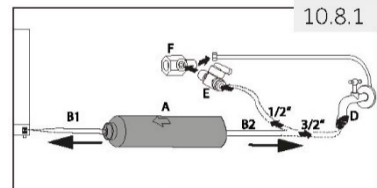

2. Stecken Sie Leitung (B1) ca. 12 mm tief in die Montagevorrichtung des Wasserfilters (A) (Abb. 10.8-2). Achten Sie darauf, den Filter in der richtigen Richtung einzubauen. Der Pfeil zeigt die Fließrichtung des Wassers an.
3. Befestigen Sie die Leitung mit einer Sicherungsschelle (C) gemäß Abb. 10.8-3.
4. Wiederholen Sie Schritt 2 und 3 mit Leitung (B2) auf der anderen Seite des Filters.
5. Schließen Sie das Ende der Leitung (B2) an einen der Adapter „D“ oder „E und F“ an, der zur Wasserleitung **passt** (Abb. 10.8-4).

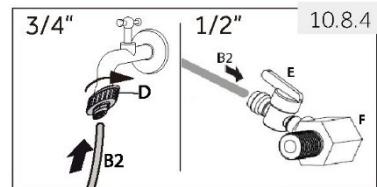
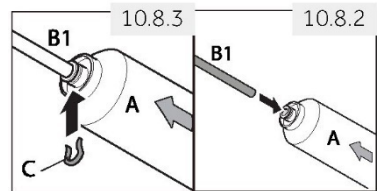

6. Schließen Sie das Ende von B1 an die Ventilbaugruppe auf der Rückseite des Geräts an (Abb. 10.8-5).
7. Öffnen Sie den Wasserhahn, um zu prüfen, ob das System keine Leckage aufweist, und spülen Sie die Leitung.

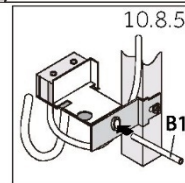

## WARNUNG!

- ▶ Achten Sie immer darauf, dass die Anschlüsse fest, trocken und dicht sind!
- ▶ Achten Sie darauf, dass der Schlauch nicht gequetscht, geknickt oder verdreht wird.

## Produktdatenblatt gemäß EU-Nr. 2019/2016

Marke	Haier	
	Modellname / Kennung	HCW7819EWMP
Kategorie des Haushaltskühlgeräts <sup>(1)</sup>	7	
Energieeffizienzklasse	E	
Energieverbrauch <sup>(2)</sup>	296kWh/Jahr	296kWh/Jahr
Gesamt-Nettoinhalt des gesamten Kühlfachs	358 L	358 L
davon Gefrierfach	41 L	41 L
davon Weinablagefach	-	-
davon Keller-Temperaturfach	-	-
davon Lagerfach für frische Lebensmittel	317 L	317 L
Gesamtzahl der Weinflaschen <sup>(3)</sup>	-	-
Gesamtkapazität des Fachs mit variabler Temperatur	89 L	89 L
Gesamtkapazität des Gefrierfachs	88 L	88 L
Sterne-Codierung <sup>(4)</sup>	✱***	
Auslegungstemperatur von „anderen Fächern“ <sup>(5)</sup>	-	-
Niedrigste Lagertemperatur des Weinfachs	-	-
Frostfrei	•	•
Temperaturanstiegszeit	12 h	12 h
Gefrierleistung <sup>(6)</sup>	11kg /24h	11kg /24h
Klima-Bewertung <sup>(7)</sup>	SN.N.ST	SN.N.ST
Geräuschemissionsklasse und Luftschallemissionen (db(A)re 1pW)	C(38)	C(38)
Gerätetyp	Freistehend	

## Erläuterungen:

• Ja, vorhanden

(1) Haushaltskühlgeräte Kategorien:

Kategorie=Bestimmung

1=Kühlschrank mit einem oder mehreren Vorratsfächern für frische Lebensmittel, 2=Kühlschrank mit Keller-Temperaturzone, Keller-Temperaturfach und Weintemperierfach, 3=Kühlschrank mit Kaltlagerzone und Kühlschrank mit Null-Sterne-Fach, 4=Kühlschrank mit einem Ein-Sterne-Fach, 5=Kühlschrank mit einem Zwei-Sterne-Fach, 6=Kühlschrank mit einem Drei-Sterne-Fach, 7=Kühl-Gefrierschrank, 8=Gefrierschrank, 9=Gefriertruhe, 10=Mehrzweck-Kühlschränke und sonstige Kühlschränke

(2) Basierend auf den Ergebnissen des Normenkonformitätstests über 24 Stunden. Der tatsächliche Verbrauch hängt von der Verwendung und dem Standort des Geräts ab.

(3) Die Nennkapazität wird als die Anzahl der Standard 0,75 l-Flaschen angegeben, die gemäß den Herstellerangaben im Gerät gelagert werden können.

(4) \* = Fach -6°C oder weniger; \*\*\* = Gefrierfach -18°C oder weniger; \*\*\*\* = Gefrierfach für Lebensmittel -18°C oder weniger mit einer Mindestgefrierkapazität.

(5) Ein „Anderes Fach“ ist ein Fach, das kein Weinlagerfach ist und für die Lagerung von bestimmten Lebensmitteln bei einer Temperatur von mehr als +14 °C bestimmt ist.

(6) Die Gefrierleistung ist für die je nach Geräteart angegebene Menge erst nach Umschaltung auf Dauerbetrieb erreichbar und kann nicht innerhalb von 24 Stunden wiederholt werden. Beachten Sie die Betriebsanleitung.

(7) Klima-Bewertung SN: Dieses Gerät ist für die Verwendung bei einer Umgebungstemperatur zwischen +10°C und +32°C ausgelegt.

Klima-Bewertung N: Dieses Gerät ist für die Verwendung bei einer Umgebungstemperatur zwischen +16°C und +32°C ausgelegt.

Klima-Bewertung ST: Dieses Gerät ist für die Verwendung bei einer Umgebungstemperatur zwischen +16°C und +38°C ausgelegt.

Klima-Bewertung T: Dieses Gerät ist für die Verwendung bei einer Umgebungstemperatur zwischen +16°C und +43°C ausgelegt.

## Zusätzliche technische Daten

Gesamtvolumen (L)	535
Spannung / Frequenz	220-240V -/ 50Hz
Eingangsstrom (A)	1,8
Hauptsicherung (A)	16
Kühlmittel/Menge	R600a/67g
Abmessungen (H/B/T in mm)	1925 / 830 / 669

## Kundenservice

Wir empfehlen unseren Haier Kundenservice und die Verwendung von Original-Ersatzteilen. Wenn Sie Probleme mit dem Gerät haben, lesen Sie bitte zuerst den Abschnitt „FEHLERBEHEBUNG“. Wenn Sie dort keine Lösung finden, wenden Sie sich bitte an

- ▶ Ihren Händler vor Ort oder
- ▶ an unser European Call Service-Center (siehe unten aufgeführte Telefonnummern) oder
- ▶ an den Service und Support unter [www.haier.com](http://www.haier.com), wo Sie den Serviceanspruch aktivieren können und auch FAQs finden.

Um unseren Service zu kontaktieren, stellen Sie sicher, dass Sie die folgenden Daten zur Hand haben. Die Informationen finden Sie auf dem Typenschild.

Modell \_\_\_\_\_ Seriennummer \_\_\_\_\_

Prüfen Sie im Garantiefall auch die mit dem Produkt mitgelieferte Garantiekarte.

Europäisches Call-Service-Center		
Land*	Telefonnummer	Kosten
<b>Haier Italien (IT)</b>	199 100 912	
<b>Haier Spanien (ES)</b>	902 509 123	
<b>Haier Deutschland (DE)</b>	0180 5 39 39 99	<ul style="list-style-type: none"> <li>• 14 Ct/Min Festnetz</li> <li>• max 42 Ct/Min Mobil</li> </ul>
<b>Haier Österreich (AT)</b>	0820 001 205	<ul style="list-style-type: none"> <li>• 14,53 Ct/Min Festnetz</li> <li>• max 20 Ct/Min alle anderen</li> </ul>
<b>Haier Vereinigtes Königreich (UK)</b>	0333 003 8122	
<b>Haier Frankreich (FR)</b>	0980 406 409	

\* Weitere Informationen finden Sie unter [www.haier.com](http://www.haier.com).

Haier Europe Trading SRL

Niederlassung UK

Westgate House, Westgate, Ealing

London, W5 1YY

## VERFÜGBARKEIT VON ERSATZTEILEN

„Thermostate, Temperatursensoren, Leiterplatten und Leuchtmittel sind für einen Zeitraum von mindestens sieben Jahren nach Inverkehrbringen des letzten Gerätes des Modells erhältlich. Türgriffe, Türscharniere, Auszüge und Schubladen für eine Mindestdauer von sieben Jahren und Türdichtungen für eine Mindestdauer von 10 Jahren, nachdem das letzte Gerät des Modells in Verkehr gebracht wurde.“

## GARANTIE

Die Mindestgarantie beträgt: 2 Jahre für EU-Länder, 3 Jahre für die Türkei, 1 Jahr für Großbritannien, 1 Jahr für Russland, 3 Jahre für Schweden, 2 Jahre für Serbien, 5 Jahre für Norwegen, 1 Jahr für Marokko, 6 Monate für Algerien, Tunesien keine gesetzliche Gewährleistung erforderlich.

Weitere Informationen zum Produkt finden Sie unter <https://eprel.ec.europa.eu/> oder scannen Sie den QR-Code auf dem Energielabel, das dem Gerät beiliegt.

HCW7819\_V01\_DE

**Haier**





Manuel d'utilisation

Réfrigérateur-congélateur

HCW7819EWMP

HCW7819EHMP

**Haier**

FR

## Merci d'avoir acheté un produit Haier.

Veillez lire attentivement ces instructions avant d'utiliser cet appareil. Les instructions contiennent des informations importantes qui vous aideront à tirer le meilleur parti de l'appareil et à assurer l'installation, l'utilisation et l'entretien sûrs et appropriés de celui-ci.

Conservez ce manuel dans un endroit pratique afin que vous puissiez toujours vous référer à celui-ci pour une utilisation sûre et appropriée de l'appareil.

Si vous vendez l'appareil, si vous le donnez ou si vous le laissez derrière vous lorsque vous déménagez, assurez-vous que vous transmettez également ce manuel pour que le nouveau propriétaire puisse se familiariser avec l'appareil et les consignes de sécurité.



### Légende

#### Avertissement - Informations importantes sur la sécurité



Informations générales et conseils



Informations environnementales



#### Mise au rebut

Contribuez à protéger l'environnement et la santé humaine. Jetez l'emballage dans les bacs correspondants pour le recycler. Aidez à recycler les déchets d'appareils électriques et électroniques. Ne jetez pas les appareils marqués de ce symbole avec les déchets ménagers. Ramenez le produit à votre déchetterie locale ou contactez votre bureau municipal.



## AVERTISSEMENT !

### Risque de blessure ou de suffocation !

Les frigorigènes et les gaz doivent être éliminés professionnellement. Assurez-vous que le tube du circuit réfrigérant n'est pas endommagé avant d'être correctement éliminé. Débranchez l'appareil du secteur. Coupez le câble d'alimentation et jetez-le. Retirez les clayettes et les tiroirs ainsi que le verrou et les joints de la porte, afin d'éviter que les enfants et les animaux domestiques ne se retrouvent enfermés dans l'appareil.

Les anciens appareils ont encore une valeur résiduelle. Une méthode de mise au rebut respectueuse de l'environnement permettra de récupérer et de réutiliser les matières premières de valeur.

Le cyclopentane, une substance inflammable non toxique pour l'ozone, est utilisé pour former la mousse isolante.

En veillant à ce que ce produit soit éliminé correctement, vous éviterez les effets négatifs potentiels sur l'environnement et la santé humaine, qui pourraient sinon être causés.

Pour plus d'informations sur le recyclage de ce produit, veuillez contacter votre conseil local, votre service d'élimination des déchets ménagers ou le magasin où vous avez acheté le produit, manipulé par les professionnels.

Informations sur la sécurité.....	4
Conseils de sécurité.....	7
Utilisation prévue.....	12
Description du produit.....	13
Panneau de commande.....	15
Utilisation.....	16
Matériel.....	27
Entretien et nettoyage.....	30
Dépannage.....	32
Installation.....	35
Données techniques.....	39
Service clientèle.....	41

## Accessoires

Vérifiez les accessoires et la littérature conformément à cette liste :



Machine à glaçons  
avec cuillère à  
glace

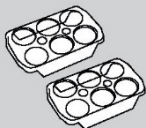

2 casiers à œufs



3 entretoises



Étiquette  
énergétique



Carte de  
garantie



Manuel  
d'utilisation



## AVERTISSEMENT !

### Avant la première utilisation

- ▶ Assurez-vous qu'il n'a pas été endommagé pendant le transport.
- ▶ Retirez tous les emballages et gardez-les hors de portée des enfants.
- ▶ Attendez au moins deux heures (six heures pour un congélateur 1 porte) avant d'installer l'appareil, afin de vous assurer que le circuit réfrigérant fonctionne parfaitement.
- ▶ Manipulez toujours l'appareil avec au moins deux personnes parce qu'il est lourd.

### Installation

- ▶ L'appareil doit être placé dans un endroit bien ventilé. Garantisiez un espace d'au moins 10 cm au-dessus et autour de l'appareil.
- ▶ **AVERTISSEMENT :** Gardez les ouvertures de ventilation, dans le bâti de l'appareil ou dans la structure intégrée, exemptes d'obstruction.
- ▶ Ne placez jamais l'appareil dans un endroit humide ou un endroit où il pourrait être éclaboussé d'eau. Nettoyez et séchez les éclaboussures d'eau et les taches avec un chiffon doux et propre.
- ▶ N'installez pas l'appareil en plein soleil ou à proximité de sources de chaleur (par ex. cuisinières, chauffages).
- ▶ Installez et mettez à niveau l'appareil dans une zone adaptée à sa taille et à son utilisation.
- ▶ Assurez-vous que les informations électriques figurant sur la plaque signalétique sont conformes à l'alimentation électrique. Si ce n'est pas le cas, contactez un électricien.
- ▶ L'appareil est alimenté par une alimentation de 220-240 VCA/50 Hz. Les variations anormales de tension peuvent provoquer l'arrêt de l'appareil ou endommager le régulateur de température ou le compresseur, ou il peut y avoir un bruit anormal lors du fonctionnement. Dans ce cas, un régulateur automatique doit être monté.
- ▶ N'utilisez pas d'adaptateurs multiprises ni de rallonges.
- ▶ **AVERTISSEMENT :** Ne placez pas des systèmes multiprises portatifs ou des alimentations portatives à l'arrière de l'appareil.
- ▶ **AVERTISSEMENT :** Lors du positionnement de l'appareil, vérifiez que le cordon d'alimentation n'est pas coincé ou abîmé.
- ▶ Ne marchez pas sur le câble d'alimentation.

**AVERTISSEMENT !**

- ▶ Utilisez une prise de terre séparée pour l'alimentation électrique qui est facile d'accès. L'appareil doit être mis à la terre.
- ▶ **Uniquement pour le Royaume-Uni :** Le câble d'alimentation de l'appareil est équipé d'une fiche 3 pôles (de mise à la terre) qui s'adapte à une prise standard 3 pôles (de mise à la terre). Ne coupez jamais ou ne démontez jamais la troisième broche (mise à la terre). Une fois l'appareil installé, la fiche doit être accessible.
- ▶ **AVERTISSEMENT :** N'endommagez pas le circuit réfrigérant.

**Utilisation quotidienne**

- ▶ Cet appareil peut être utilisé par les enfants de plus de 8 ans et les personnes ayant des capacités physiques, sensorielles ou mentales réduites ou un manque d'expérience et de connaissances, s'ils ont été supervisés ou si on leur a appris à utiliser l'appareil en toute sécurité et qu'ils comprennent les risques courus.
- ▶ Les enfants ne doivent pas jouer avec l'appareil.
- ▶ Les enfants âgés de 3 à 8 ans sont autorisés à remplir et vider les appareils de réfrigération, mais ne sont pas autorisés à nettoyer et à installer les appareils de réfrigération.
- ▶ Gardez les enfants âgés de moins de 3 ans à l'écart de l'appareil à moins qu'ils ne soient constamment surveillés.
- ▶ Le nettoyage et l'entretien ne doivent pas être effectués par des enfants sans surveillance.
- ▶ L'appareil doit être positionné de manière à ce que la fiche soit accessible.
- ▶ Si du gaz de ville ou tout autre gaz inflammable fuit à proximité de l'appareil, fermez la vanne du gaz qui fuit, ouvrez les portes et les fenêtres et ne débranchez pas le câble d'alimentation du réfrigérateur-congélateur ou de tout autre appareil.
- ▶ Notez que l'appareil est réglé pour fonctionner dans la plage ambiante spécifique entre 10 et 38 °C. L'appareil ne peut pas fonctionner correctement s'il est laissé pendant une longue période à une température supérieure ou inférieure à la plage indiquée.
- ▶ Ne placez pas d'objets instables (objets lourds, récipients remplis d'eau) sur le dessus du réfrigérateur/congélateur, pour éviter les blessures corporelles causées par une chute ou une électrocution causée par le contact avec de l'eau.
- ▶ Ne tirez pas sur les balconnets. La porte peut être tirée en biais, le porte-bouteilles peut être retiré ou l'appareil risque de basculer.



## AVERTISSEMENT !

- ▶ Ouvrez et fermez la porte uniquement avec les poignées. L'écart entre la porte et l'armoire est très étroit. Ne mettez pas vos mains dans ces zones pour éviter de vous pincer les doigts. Ouvrez ou fermez les portes du réfrigérateur/congélateur uniquement lorsqu'il n'y a pas d'enfants dans le rayon de mouvement de la porte.
- ▶ Ne conservez jamais les boissons ou les bières en bouteille, les liquides dans des bouteilles ou des canettes (en dehors des spiritueux avec un degré d'alcool très élevé), en particulier les boissons gazeuses, dans le congélateur car ceux-ci pourraient exploser durant la congélation.
- ▶ Ne rangez pas des substances explosives comme des bombes d'aérosol contenant un combustible inflammable dans cet appareil.
- ▶ Ne conservez pas de médicaments, de bactéries ou d'agents chimiques dans l'appareil. Cet appareil est un appareil électroménager. Il n'est pas recommandé pour stocker des produits qui nécessitent des températures strictes.
- ▶ Vérifiez l'état des aliments si l'intérieur du congélateur s'est réchauffé.
- ▶ Ne réglez pas une température inutilement basse dans le compartiment du réfrigérateur. Des températures inférieures peuvent se produire à des réglages élevés. Attention : Les bouteilles peuvent éclater
- ▶ Ne touchez pas les produits surgelés avec les mains mouillées (portez des gants). Ne mangez surtout pas les glaces à eau juste après les avoir sorties du compartiment congélateur. Vous risquez de vous blesser ou de vous brûler à cause du froid. Premiers secours : mettez immédiatement sous l'eau froide. Ne retirez pas !
- ▶ Ne touchez pas la surface intérieure du compartiment congélateur lorsqu'il est en fonctionnement, en particulier avec les mains mouillées, car vos mains peuvent geler sur la surface.
- ▶ Débranchez l'appareil en cas de coupure de courant ou avant de le nettoyer. Attendez au moins 7 minutes avant de redémarrer l'appareil, car le démarrage fréquent risque d'endommager le compresseur.
- ▶ **AVERTISSEMENT :** Ne pas utiliser d'appareils électriques à l'intérieur des compartiments de conservation des aliments de l'appareil, sauf s'ils correspondent aux modèles recommandés par le fabricant.

**AVERTISSEMENT !****Entretien/nettoyage**

- ▶ Veillez à superviser les enfants s'ils effectuent le nettoyage et l'entretien.
- ▶ Débranchez l'appareil du secteur avant d'effectuer tout entretien courant. Attendez au moins 7 minutes avant de redémarrer l'appareil, car le démarrage fréquent risque d'endommager le compresseur.
- ▶ Tenez la fiche, pas le câble, lorsque vous débranchez l'appareil.
- ▶ Ne nettoyez pas l'appareil à l'aide de brosses dures, de brosses métalliques, de détergents en poudre, d'essence, d'acétate d'amyle, d'acétone et de solutions organiques similaires, d'acides ou de solutions alcalines. Nettoyez-le avec un détergent spécial pour réfrigérateur/ congélateur afin d'éviter de l'endommager. Enfin, utilisez de l'eau tiède et une solution de bicarbonate de soude : environ une cuillère à soupe de bicarbonate de soude pour un litre/quart d'eau. Rincez abondamment à l'eau et essuyez. N'utilisez pas de poudres de nettoyage ou d'autres nettoyeurs abrasifs. Ne lavez pas les pièces amovibles au lave-vaisselle.
- ▶ Ne raclez pas le givre et la glace avec des objets tranchants. N'utilisez pas de pulvérisateurs ni de réchauffeurs électriques comme des nettoyeurs à vapeur, des sèche-cheveux ou d'autres sources de chaleur pour éviter d'endommager les pièces en plastique.
- ▶ **AVERTISSEMENT :** N'utilisez pas des dispositifs mécaniques ou d'autres moyens pour accélérer le processus de dégivrage, hormis ceux recommandés par le fabricant.
- ▶ Si le cordon d'alimentation est endommagé, faites-le remplacer par le fabricant, le service après-vente ou un électricien qualifié pour éviter tout risque d'accident.
- ▶ N'essayez pas de réparer, démonter ou modifier l'appareil vous-même. En cas de réparation, veuillez contacter notre service clientèle.
- ▶ Si les lampes d'éclairage sont endommagées, elles doivent être remplacées par le fabricant, son service de maintenance ou des personnes de qualification similaire afin d'éviter tout danger.
- ▶ Éliminez la poussière à l'arrière de l'appareil au moins une fois par an pour éviter tout risque d'incendie, ainsi que l'augmentation de la consommation d'énergie.

- ▶ Ne pulvérisez pas et ne rincez pas l'appareil pendant le nettoyage.
- ▶ N'utilisez pas de jet d'eau ou de vapeur pour nettoyer l'appareil.
- ▶ Ne nettoyez pas les clayettes froides en verre ou la porte vitrée à l'eau chaude. Un changement soudain de température peut casser le verre.
- ▶ Si vous laissez votre appareil hors d'usage pendant une période prolongée, laissez-le ouvert pour éviter que des odeurs désagréables se forment à l'intérieur.

## Informations sur les gaz réfrigérants



### AVERTISSEMENT !

L'appareil contient l'ISOBUTANE réfrigérant inflammable (R600a). Assurez-vous que le circuit du réfrigérant n'est pas endommagé pendant le transport ou l'installation. Les fuites de frigorigène peuvent provoquer des blessures oculaires ou s'enflammer. Si un dommage s'est produit, gardez les sources de feu ouvert à l'écart, aérez complètement la pièce, ne branchez **pas** ou ne débranchez pas les cordons d'alimentation de l'appareil ou de tout autre appareil. Informez le service à la clientèle.

En cas de contact du réfrigérant avec les yeux, rincez-les immédiatement à l'eau courante et appelez immédiatement un oculiste.

**AVERTISSEMENT :** Le système de réfrigération est sous haute pression. Ne le modifiez pas. Étant donné que des réfrigérants inflammables sont utilisés, veuillez installer, manipuler et entretenir l'appareil en suivant strictement les instructions et contactez l'agent professionnel ou notre service après-vente pour mettre l'appareil au rebut.



### AVERTISSEMENT !

Pour les réfrigérateurs équipés d'une fonction eau glacée, veuillez faire attention à l'avertissement suivant :

Pour les appareils non destinés à être raccordés à l'alimentation en eau :

**AVERTISSEMENT :** remplissez d'eau potable uniquement.

Pour les appareils destinés à être raccordés à l'alimentation en eau :

**AVERTISSEMENT :** raccordez uniquement à l'alimentation en eau potable. Si vous souhaitez nettoyer le système d'eau, reportez-vous au manuel d'utilisation. Si vous avez des questions, veuillez contacter le service après-vente.



### Utilisation prévue

Cet appareil est conçu pour être utilisé dans une habitation et pour des applications similaires telles que

- coins-cuisine du personnel dans des magasins, bureaux et autres environnements de travail ;
- habitations rurales et par des clients dans des hôtels, motels et autres environnements de type résidentiel ;
- environnements de type chambres d'hôtes ou B&B ;
- restauration et applications similaires non dédiées à la vente au détail.

► Si l'appareil n'est pas utilisé pendant une période prolongée et que vous utiliserez uniquement la fonction Vacances ou la fonction Réfrigérateur éteint pour le réfrigérateur/congélateur :

- Sortez les aliments.
- Débranchez le cordon d'alimentation.
- Videz et nettoyez le réservoir d'eau.
- Nettoyez l'appareil selon les instructions ci-dessus.
- Gardez les portes ouvertes pour éviter la formation de mauvaises odeurs à l'intérieur.

► Pour assurer une conservation sûre des aliments et du vin, veuillez respecter cette notice d'utilisation.

► L'appareil doit être nettoyé au moins une fois par mois pour un bon entretien et pour éviter les mauvaises odeurs des aliments conservés à l'intérieur. Gardez toujours le joint de la porte propre.

(1.) Veuillez frotter l'intérieur et l'extérieur du réfrigérateur, y compris le joint de porte, le porte-bouteille, les clayettes en verre, les boîtes, etc., avec un torchon doux ou une éponge imbibée d'eau chaude (vous pouvez ajouter un détergent neutre).

(2.) Si des liquides sont renversés accidentellement, tous les éléments contaminés doivent être enlevés et placés sous l'eau courante. Après le lavage, essuyez-les et séchez-les.

(3.) S'il y a de la crème (par exemple de la crème, de la crème glacée qui fond), retirez toutes les parties contaminées, placez-les dans de l'eau chaude à 40 °C pendant un certain temps, puis rincez-les à l'eau courante, séchez-les et remettez-les dans le réfrigérateur/congélateur.

(4.) Si une petite partie ou un élément pénètre à l'intérieur du réfrigérateur (entre les clayettes ou les tiroirs), utilisez une petite brosse souple pour l'éliminer. Si vous ne pouvez pas atteindre la pièce, veuillez contacter le service clientèle Haier.

- ▶ Pour éviter la contamination des aliments, veuillez respecter les instructions suivantes :
  - L'ouverture prolongée de la porte peut entraîner une augmentation significative de la température dans les compartiments de l'appareil.
  - Nettoyez régulièrement les surfaces pouvant se retrouver au contact des aliments et les systèmes d'écoulement accessibles.
  - Nettoyez les réservoirs d'eau s'ils n'ont pas été utilisés pendant 48 h ; rincez le système d'eau raccordé à l'arrivée d'eau si l'eau n'a pas été tirée pendant 5 jours.
  - Conservez au réfrigérateur/congélateur la viande et le poisson crus dans des récipients adaptés, afin qu'ils ne se retrouvent pas au contact d'autres aliments et qu'ils ne s'égouttent pas dessus. Pour assurer la conservation en toute sécurité des aliments, les aliments instantanés et la viande/le poisson crus doivent être stockés séparément.
  - Les compartiments pour produits surgelés à deux étoiles sont adaptés pour conserver les aliments pré-surgelés, conserver ou préparer des glaces et fabriquer des glaçons.
  - Les compartiments à une, deux et trois étoiles ne sont pas adaptés pour surgeler les aliments frais.
  - Si l'appareil de réfrigération reste vide pendant de longues périodes, éteignez-le, dégivrez-le, nettoyez-le, séchez-le et laissez la porte ouverte pour prévenir la formation de moisissure à l'intérieur de l'appareil.
- ▶ Les détails de la partie la plus appropriée dans le compartiment de l'appareil où des types spécifiques d'aliments doivent être stockés, compte tenu de la répartition de la température pouvant être présente dans les différents compartiments de l'appareil, se trouvent dans l'autre partie du manuel.

## Mise au rebut



Le symbole  figurant sur le produit ou sur son emballage indique qu'il ne doit pas être traité comme des ordures ménagères. Vous devez l'apporter à un centre de tri pour le recyclage des produits électriques et électroniques. En éliminant correctement cet appareil, vous évitez toutes les conséquences négatives pour l'environnement et la santé humaine, susceptibles de se présenter si cet appareil n'est pas éliminé correctement. Pour plus d'informations sur le recyclage de ce produit, veuillez contacter votre mairie, votre service de collecte des ordures ménagères ou le magasin où vous avez acheté le produit.

Étant donné que des gaz de soufflage d'isolation inflammables sont utilisés, veuillez contacter l'agent professionnel ou notre service après-vente pour la mise au rebut de l'appareil.

## AVERTISSEMENT !

### Risque de blessures ou de suffocation !

Les frigorigènes et les gaz doivent être éliminés professionnellement. Assurez-vous que le tube du circuit réfrigérant n'est pas endommagé avant d'être correctement éliminé. Débranchez l'appareil du secteur. Coupez le câble d'alimentation et jetez-le. Retirez les clayettes et les tiroirs ainsi que le verrou et les joints de la porte afin d'éviter que les enfants et les animaux domestiques ne se retrouvent enfermés dans l'appareil.



## ATTENTION !

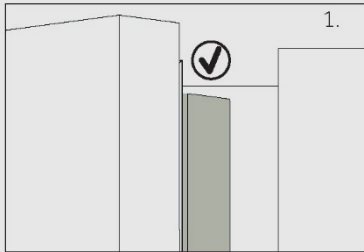

Lorsque vous fermez la porte, la bande verticale de la porte gauche doit être pliée à l'intérieur (1).

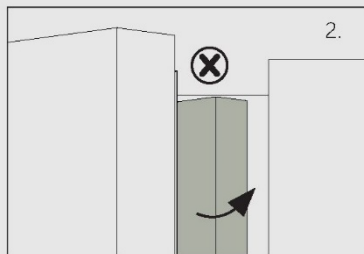

Si vous essayez de fermer la porte gauche et que la bande de la porte verticale n'est pas pliée (2), vous devriez la plier d'abord, sinon la bande de la porte frappera la tige de fixation ou la porte droite. Ainsi, il y aura un dommage au niveau de la bande de la porte ou une fuite se produira.

Il y a un filament chauffant à l'intérieur du châssis. La température de la surface augmentera légèrement, ce qui est normal et n'affectera pas le fonctionnement de l'appareil.

## Utilisation prévue

Cet appareil est destiné à réfrigérer et à congeler les aliments. Il a été conçu exclusivement pour une utilisation dans les habitations et des applications similaires telles que les espaces de cuisine dans les magasins, bureaux et autres environnements de travail ; les habitations rurales et par les clients dans les hôtels, motels et autres environnements de type résidentiel, ainsi que dans les chambres d'hôtes ou B&B et activités de restauration. Il n'est pas destiné à un usage commercial ou industriel. Les changements ou modifications apportés à l'appareil ne sont pas autorisés. Une utilisation non prévue peut entraîner des risques et la perte de garantie.

## Normes et directives **CE**

Ce produit satisfait aux exigences de toutes les directives CE applicables avec les normes harmonisées correspondantes, qui prévoient le marquage CE.



### Remarque

En raison des changements techniques et de différents modèles, certaines des illustrations de ce manuel peuvent différer de votre modèle.

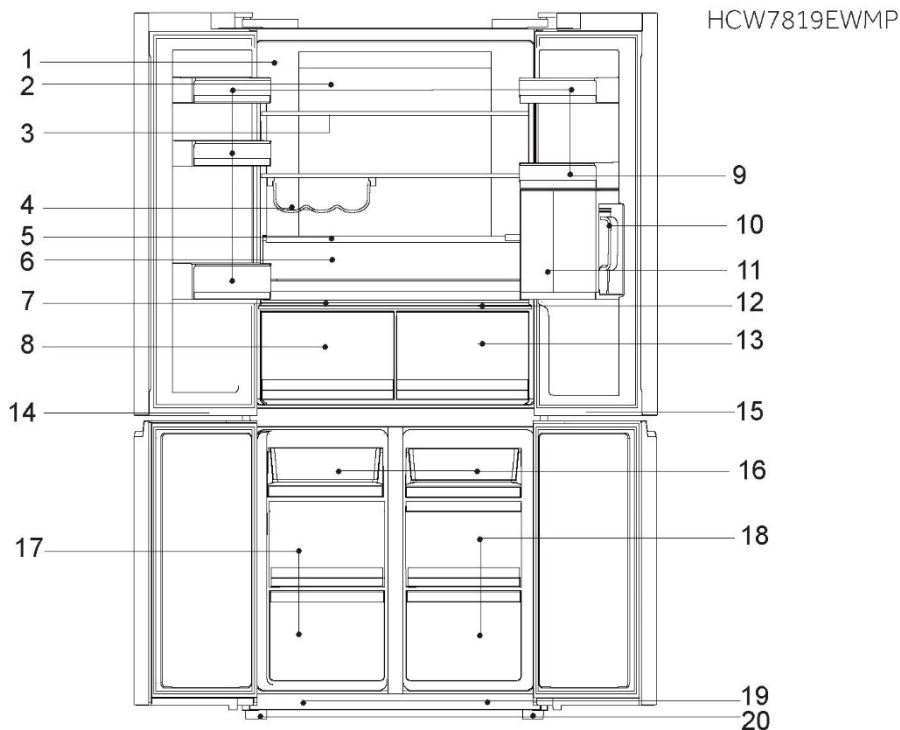

- |    |   |    |                                       |
|----|---|----|---------------------------------------|
| 1  | Plaque signalétique                           | 13 | Tiroir MyZone                         |
| 2  | Lampe arrière et conduit d'air REF            | 14 | Lampe LED du compartiment congélateur |
| 3  | Clayette en verre                             | 15 | Lampe LED du compartiment SwitchZone  |
| 4  | Porte-bouteilles                              | 16 | Plateau de congélation                |
| 5  | Couvercle tournant du bac à fruits et légumes | 17 | Congélateur                           |
| 6  | Bac à fruits et légumes                       | 18 | Tiroir SwitchZone                     |
| 7  | Panneau de la Humidity Box                    | 19 | Interrupteur pour lampe               |
| 8  | HumidityZone                                  | 20 | Pieds réglables                       |
| 9  | Balconnet de porte                            |    |                                       |
| 10 | Carafe à eau                                  |    |                                       |
| 11 | Fixation de la carafe                         |    |                                       |
| 12 | Panneau du tiroir MyZone                      |    |                                       |



## Remarque

En raison des changements techniques et de différents modèles, certaines des illustrations de ce manuel peuvent différer de votre modèle.

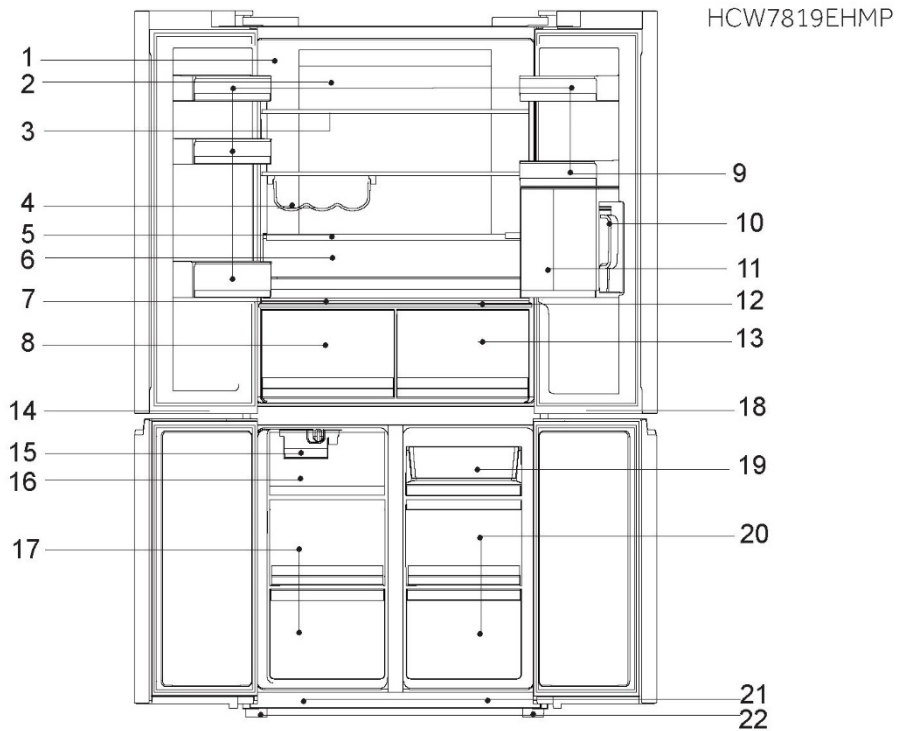

- |    |   |    |                                       |
|----|---|----|---------------------------------------|
| 1  | Plaque signalétique                           | 13 | Tiroir MyZone                         |
| 2  | Lampe arrière et conduit d'air REF            | 14 | Lampe LED du compartiment congélateur |
| 3  | Clayette en verre                             | 15 | Machine à glaçons                     |
| 4  | Porte-bouteilles                              | 16 | Tiroir à glaçons                      |
| 5  | Couvercle tournant du bac à fruits et légumes | 17 | Congélateur                           |
| 6  | Bac à fruits et légumes                       | 18 | Lampe LED du compartiment Switch Zone |
| 7  | Panneau de la Humidity Box                    | 19 | Plateau de congélation                |
| 8  | Humidity Box                                  | 20 | Tiroir SwitchZone                     |
| 9  | Balconnet de porte                            | 21 | Interrupteur pour lampe               |
| 10 | Carafe à eau                                  | 22 | Pieds réglables                       |
| 11 | Fixation de la carafe                         |    |                                       |
| 12 | Panneau du tiroir MyZone                      |    |                                       |

Panneau de commande (Fig. 4)

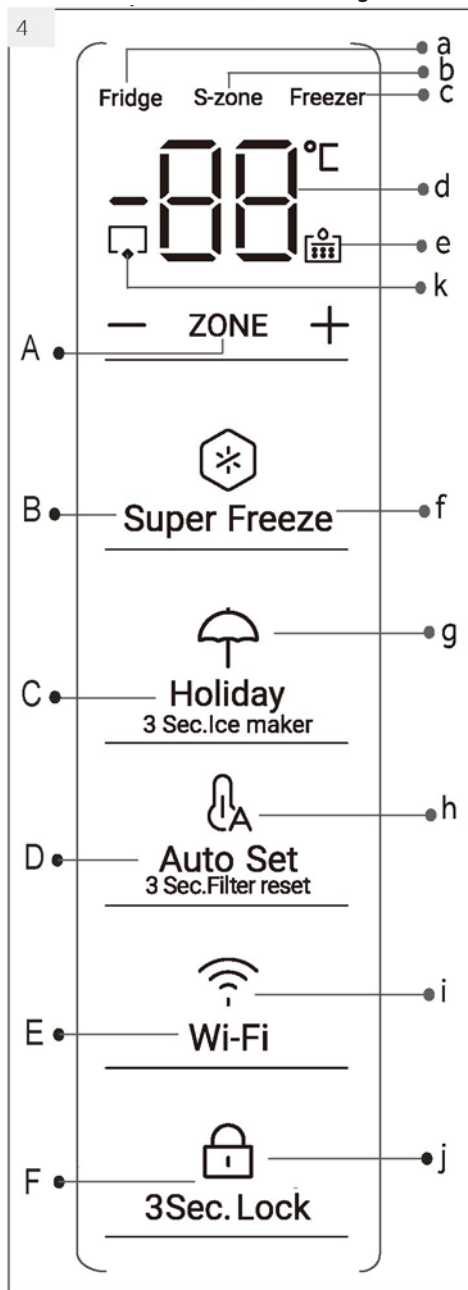
**Touches :**

- A Basculement du mode réfrigérateur & Switch & congélateur
- B Marche/arrêt de la fonction Super congélation
- C Marche/arrêt de la fonction Vacances 3 s. Marche/arrêt de la machine à glace (HCW7819EHMP)
- D Réinitialisation avertissement pour le mode automatique et le filtre à eau
- E Réglage du Wi-Fi
- F Verrouillage/déverrouillage du panneau

**Indicateurs :**

- a Compartiment réfrigérateur sélectionné
- b Switch Zone sélectionnée
- c Compartiment congélateur sélectionné
- d Température du compartiment réfrigérateur et congélateur
- e Avertissement de changement du filtre à eau
- f Fonction Super congélation
- g Fonction Vacances
- h Fonction Réglage automatique
- i Fonction Wi-Fi
- j Verrouillage du panneau
- k Machine à glace automatique (HCW7819EHMP)

## 5.1 Avant la première utilisation

- ▶ Retirez tous les emballages, gardez-les hors de la portée des enfants, puis jetez-les d'une manière respectueuse de l'environnement.
- ▶ Nettoyez l'intérieur et l'extérieur de l'appareil avec de l'eau et un détergent doux avant d'y mettre des aliments.
- ▶ Une fois l'appareil à plat et nettoyé, attendez au moins 2 heures avant de le brancher à l'alimentation électrique. Voir la section INSTALLATION.
- ▶ Pré-réfrigérez les compartiments à des réglages élevés avant de les remplir d'aliments. Les fonctions Super congélation permettent de refroidir rapidement les compartiments.
- ▶ La température du réfrigérateur et celle du congélateur sont réglées automatiquement sur 5 °C et -18 °C respectivement. Ce sont les paramètres recommandés. Si vous le souhaitez, vous pouvez modifier ces températures manuellement. Veuillez consulter le MODE RÉGLAGE MANUEL.

## 5.2 Touches tactiles

Les boutons du panneau de commande sont des touches tactiles qui réagissent dès que le doigt les touche légèrement.

## 5.3 Allumez/éteignez l'appareil

L'appareil fonctionne dès qu'il est branché sur l'alimentation électrique.

Lorsque vous allumez l'appareil pour la première fois, les températures réelles du réfrigérateur et du congélateur ("a" et "b") s'affichent. L'écran clignote. Si les portes sont fermées, l'écran s'éteint au bout de 30 secondes. Le verrouillage du panneau est peut-être actif.



### Remarque : Préréglages

- ▶ L'appareil est réglé à la température recommandée de 5 °C (réfrigérateur) et de -18 °C (congélateur). Dans des conditions ambiantes normales, vous n'avez pas besoin de régler la température.
- ▶ La fonction de préréglage du tiroir My Zone est « Fruits and Vegetables », pour le tiroir HumidityZone, le préréglage est « High humidity ».
- ▶ Lorsque l'appareil est allumé après avoir été débranché de l'alimentation secteur, il peut falloir jusqu'à 12 heures pour que les températures correctes soient atteintes.

Videz l'appareil avant de l'éteindre. Pour éteindre l'appareil, tirez le cordon d'alimentation pour le sortir de la prise d'alimentation.

## 5.4 Mode veille

L'écran s'éteint automatiquement 30 secondes après que vous ayez appuyé sur une touche. L'écran est verrouillé automatiquement. Il s'allume automatiquement lorsque vous touchez n'importe quelle touche ou lorsque vous ouvrez la porte/le tiroir.



5.5

**3Sec. Lock**

## 5.5 Verrouillage/Déverrouillage du panneau



**Remarque :** Verrouillage du panneau

Le panneau de commande est automatiquement bloqué contre l'activation si aucune touche n'est touchée pendant 30 secondes. Pour tous les réglages, le panneau de commande doit être déverrouillé.

- ▶ Appuyez sur la touche F pendant 3 secondes pour bloquer tous les éléments du panneau contre l'activation (fig. 5.5). Le voyant « f » correspondant s'affiche maintenant.
- ▶ Pour déverrouiller, appuyez à nouveau sur la touche.

## 5.6 Alarme d'ouverture de porte/tiroir

Lorsque l'une des portes du réfrigérateur ou l'un des tiroirs du congélateur est ouvert pendant plus d'une minute, l'alarme d'ouverture de porte/tiroir retentit. L'alarme peut être interrompue en fermant la porte/le tiroir. Si la porte/le tiroir reste ouvert(e) pendant plus de 7 minutes, la lumière à l'intérieur du réfrigérateur et l'éclairage du panneau de commande s'éteignent automatiquement.

## 5.7 Sélectionnez le mode de fonctionnement

Vous devrez peut-être sélectionner l'une des deux manières suivantes pour régler l'appareil :

5.7.1-1

**Holiday**

5.7.1-2



5.7.1 Mode Vacances

1. Déverrouillez le panneau en appuyant sur la touche F s'il est verrouillé (fig. 5.5)
2. Appuyez sur la touche C (Vacances) (fig. 5.7.1-1).
3. Le voyant « f » s'allume et la fonction est activée (fig. 5.7.1-2).

En répétant les étapes ci-dessus ou en sélectionnant une autre fonction, cette fonction peut être éteinte à nouveau.

4. En maintenant la touche C enfoncée pendant 3 secondes, le voyant « k » (machine à glaçons automatique) s'allume et la fonction est activée (HCW7819EHMP seulement).



**AVERTISSEMENT !**

En mode Vacances, aucun produit ne doit être stocké dans le compartiment réfrigérateur. La température de + 17 °C est trop élevée pour conserver les aliments. Seul le compartiment congélateur continue de fonctionner.

### 5.7.2 Mode de réglage manuel

Si vous souhaitez régler manuellement la température de l'appareil afin de conserver un aliment particulier, vous pouvez régler la température à l'aide d'une touche de réglage de la température :



**Remarque : Conflit avec d'autres fonctions**

La température ne peut pas être réglée, si une autre fonction (Super congélation, Vacances, Réglage automatique) est activée ou si l'affichage est verrouillé. Le voyant correspondant clignote avec un signal sonore.

## 5.7.2.1 Réglez la température du réfrigérateur

1. Déverrouillez le panneau en appuyant sur la touche F s'il est verrouillé (fig. 5.5)
2. Appuyez sur la touche A (ZONE) pour sélectionner le compartiment réfrigérateur, le voyant « a » s'allume et le compartiment réfrigérateur est activé (fig. 5.7.2-1). La température réelle du compartiment réfrigérateur s'affiche (fig. 5.7.2-2).



3. Appuyez à plusieurs reprises sur la touche « + » ou « - » jusqu'à ce que la valeur souhaitée clignote (fig. 5.7.2-3). Un signal sonore retentit à chaque fois que vous appuyez sur la touche. La température augmente par palier de 1 °C d'un minimum de 1 °C jusqu'à un maximum de 9 °C. La température optimale dans le réfrigérateur est de 5 °C. Les températures plus froides signifient une consommation d'énergie inutile.

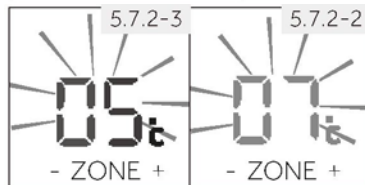

4. Appuyez sur n'importe quelle touche sauf « + » et « - » pour confirmer, ou le réglage se confirme automatiquement au bout de 5 secondes. La température affichée cesse de clignoter.

## 5.7.2.2 Réglez la température du congélateur

1. Déverrouillez le panneau en appuyant sur la touche F s'il est verrouillé (fig. 5.5)
2. Appuyez sur la touche A (ZONE) pour sélectionner le compartiment congélateur, le voyant « a » s'allume et le compartiment congélateur est activé (fig. 5.7.2-4). La température réelle du compartiment congélateur s'affiche (fig. 5.7.2-6).



3. Appuyez à plusieurs reprises sur la touche « b » (congélateur) jusqu'à ce que la valeur souhaitée clignote (fig. 5.7.2-5).

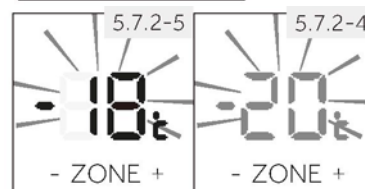

Un signal sonore retentit à chaque fois que vous appuyez sur la touche. La température augmente par palier de 1 °C de -14 °C à -24 °C. La température optimale du congélateur est de -18 °C.

Les températures plus froides signifient une consommation d'énergie inutile.

4. Appuyez sur n'importe quelle touche sauf « + » ou « - » (congélateur) pour confirmer, ou le réglage se confirme automatiquement au bout de 5 secondes.



La température affichée cesse de clignoter.

## 5.7.2.3 Réglez la température de la Switch Zone

Appuyez sur la touche A (ZONE) pour sélectionner S-Zone, et la conversion de la température de S-Zone peut être réalisée en suivant les étapes ci-dessus de la même manière (fig. 5.7.2-6)



### Remarque : Influence sur les températures

Les températures intérieures sont influencées par les facteurs suivants :

- ▶ Température ambiante
- ▶ Quantité d'aliments stockés
- ▶ Fréquence d'ouverture de la porte
- ▶ Installation de l'appareil

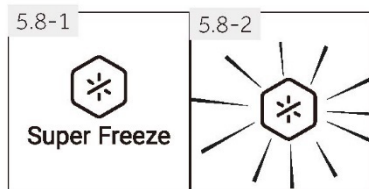

## 5.8 Fonction Super congélation

Les aliments frais doivent être congelés le plus rapidement possible au cœur. Cela permet de préserver la meilleure valeur nutritive, l'aspect et le goût. La fonction Super congélation accélère la congélation des aliments frais et évite un réchauffement indésirable des produits déjà entreposés. Si vous avez besoin de congeler une grande quantité d'aliments en une fois, il est recommandé de régler la fonction Super congélation à l'avance pendant 24h avant d'utiliser la chambre congelée. Lorsque la fonction démarre, la température est proche de  $-24^{\circ}\text{C}$  à  $-30^{\circ}\text{C}$ .

1. Déverrouillez le panneau en appuyant sur la touche F s'il est verrouillé (fig. 5.5)
2. Appuyez sur la touche B (Super congélation) (fig. 5.9.-1).
3. Le voyant « f » s'allume et la fonction est activée (fig. 5.9.-2).

En répétant les étapes ci-dessus ou en sélectionnant une autre fonction, cette fonction peut être éteinte à nouveau.



### Remarque : Arrêt automatique

La fonction Super congélation s'éteint automatiquement au bout de 50 heures. L'appareil est ensuite utilisé à la température réglée auparavant.

## 5.9 Mode réglage automatique

Si vous n'avez pas d'exigences particulières, nous vous recommandons d'utiliser le mode réglage automatique. Dans ce mode, l'appareil peut automatiquement ajuster le réglage de la température en fonction de la température ambiante et du changement de température de l'appareil. Cette fonction ne nécessite aucune intervention manuelle.

1. Déverrouillez le panneau en appuyant sur la touche F s'il est verrouillé (fig. 5.5).
2. Appuyez sur la touche D (fig. 5.9-1)
3. Le voyant « h » s'allume et la fonction est activée (fig. 5.9-2).

En répétant les étapes ci-dessus ou en sélectionnant une autre fonction, cette fonction peut être éteinte à nouveau.

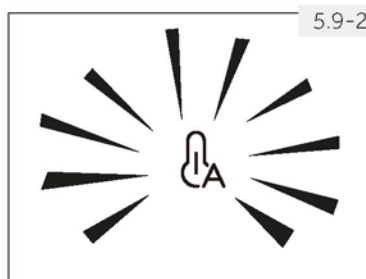
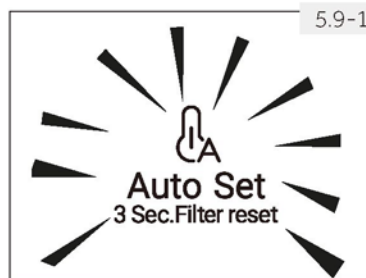

## 5.10 Réglage du mode Wi-Fi

### PROCÉDURE D'APPAIRAGE DANS L'APPLICATION

<p>Étape 1 • Téléchargez l'application hOn dans les stores</p> 	
<p>Étape 2 Créez votre compte sur l'application hOn ou connectez-vous si vous possédez déjà un compte</p> 	<p>Étape 3 Suivez les instructions d'appairage dans l'application hOn</p> 

## 5.11 Tiroir My Zone

Le compartiment réfrigérateur est équipé d'un tiroir MyZone. Conformément aux exigences de conservation des aliments, la fonction la plus appropriée peut être sélectionnée pour obtenir la valeur nutritive optimale des aliments. Les fonctions suivantes sont disponibles :

### 5.11.1 Fonction Cheese

L'appareil fournit de l'air frais doux et sec à la chambre conçue pour des aliments délicats, via un contrôle intelligent, évitant ainsi l'humidité et l'odeur de renfermé pour préserver efficacement les qualités nutritionnelles des aliments pendant longtemps. Cette fonction permet de conserver des aliments secs à faible teneur en eau comme le thé, le café, les fruits secs, etc.

### 5.11.2 Fonction Fruits & Veg

Cette fonction convient à la conservation des fruits et légumes comme les pommes et les carottes.



Remarque : Fonction Fruits & Veg

Les fruits sensibles au froid comme l'ananas, l'avocat, les bananes, les pamplemousses et les légumes tels que les pommes de terre, les aubergines, les haricots, les concombres, les courgettes et les tomates et le fromage ne doivent pas être conservés dans le tiroir MyZone.

### 5.11.3 Fonction 0°C Fresh

Cette fonction règle la température dans le tiroir My Zone à 0°C. Convient pour conserver des aliments frais tels que la viande, le poisson, les moules ou les produits instantanés. La plupart des aliments restent frais à 0°C, mais non congelés.



Remarque : 0°C Fresh

En raison des différentes teneurs en eau de la viande, certaines viandes contenant plus d'humidité seront congelées à des températures inférieures à 0°C. Ainsi, la viande « coupée immédiatement » doit être conservée dans le tiroir My Zone, avec des températures min. de 0°C.

### Remarque : Tiroir MyZone

- L'une des trois fonctions du compartiment MyZone doit toujours être activée
- Lorsque vous choisissez « 0°C Fresh » ou « Cheese », réglez la température du compartiment de réfrigération au niveau intermédiaire (5 °C), afin de préserver vos aliments dans un environnement de conservation optimal.

5.11.4-1

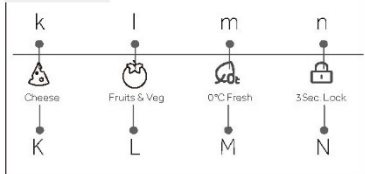

#### 5.11.4 Sélectionnez la fonction du tiroir MyZone

La fonction peut être sélectionnée à l'aide du panneau séparé (fig. 5.11.4-1) situé sur le couvercle du tiroir.

1. Si le voyant « n » s'allume, le panneau est verrouillé et doit être déverrouillé en appuyant sur la touche N (3 Sec. Lock) pendant 3 secondes (fig. 5.11.4-2). Un signal sonore retentit et le voyant « n » s'éteint (fig. 5.11.4-2).
2. Appuyez sur la touche correspondante K/L/M de la fonction souhaitée. Au bout de quelques secondes, le voyant correspondant « k/l/m » s'allume et la fonction est activée.
3. Verrouillez le panneau en appuyant sur la touche N (3Sec. Lock) pendant 3 secondes. Un signal sonore retentit et le voyant « n » s'allume (fig. 5.11.4-3).

5.11.4-2





5.11.4-3



## 5.12 Tiroir HumidityZone

Le compartiment réfrigérateur est équipé d'un tiroir HumidityZone. Le module de dépolythène approprié améliore la conservation de la fraîcheur en enlevant l'agent de mûrissement.

Les fonctions suivantes sont disponibles :

Fonction	Aliments recommandés
Low Hum. 	Fruits secs et autres aliments secs à faible teneur en eau comme le beurre, les graisses et les huiles, le pain ou le chocolat.
Mid Hum. 	Poires, raisin, cerises, etc.
High Hum. 	Chou, champignons, etc.

5.12.1

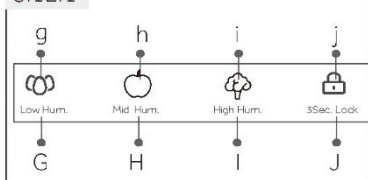

#### 5.12.1 Sélectionnez la fonction pour le tiroir HumidityZone

L'humidité de ce tiroir peut être réglée à l'aide du panneau de commande de l'humidité séparé (fig. 5.12.1) situé sur le couvercle du tiroir.

Les étapes sont les mêmes que celles décrites au chapitre 5.11.4, mais uniquement en utilisant le panneau pour HumidityZone.



### Remarque : Verrouillage du panneau

Le panneau de commande du tiroir MyZone et du tiroir HumidityZone est automatiquement bloqué pour éviter qu'il ne s'active si la porte est ouverte. Pour tous les réglages, le panneau de commande doit être déverrouillé.

## Avant la première utilisation de la fonction Glaçons et Eau

Avant la première utilisation, vous devez faire passer de l'eau à travers le filtre pour éliminer les impuretés ou l'air emprisonné dans le réservoir d'eau et le système de filtration.



### Pour l'eau

- Appuyez sur la gâchette du distributeur d'eau pour distribuer 4 l d'eau - attendez 4 minutes avant de la distribuer à nouveau.
- Distribuez 4 l d'eau puis attendez 4 minutes supplémentaires - Il peut y avoir des résidus de carbone distribués avec l'eau. Ce n'est pas dangereux et c'est normal pendant le rinçage.
- Distribuez encore 4 l d'eau. - Cela évite que trop d'eau s'égoutte de votre distributeur.
- Il peut y avoir quelques gouttes d'eau sortant du distributeur pendant quelques jours après l'installation. Il s'agit de nettoyer l'air emprisonné restant dans le distributeur.
- Assurez-vous que votre réfrigérateur a refroidi au moins 2 heures avant de l'utiliser.



### Remarque

Les performances de votre filtre à eau vont augmenter avec l'utilisation, atteignant une performance optimale après deux à trois bacs pleins d'eau



### Utilisation du distributeur d'eau

Assurez-vous d'avoir suivi les étapes décrites dans le paragraphe « Avant de commencer à utiliser la fonction Glaçons et Eau » avant d'utiliser pour la première fois le distributeur d'eau.

#### Distribution

Votre distributeur d'eau est conçu pour fonctionner d'une seule main. Pour distribuer de l'eau, appuyez délicatement sur la gâchette de distribution avec un verre ou un récipient à l'écart de la gâchette de distribution. Appuyer fort contre la gâchette de distribution n'augmentera pas le débit et ne distribuera pas plus d'eau.



### AVERTISSEMENT !

Pour éviter d'endommager les biens ou de vous blesser, ne placez pas les mains, les doigts ou des objets dans l'ouverture du distributeur

7.1-1

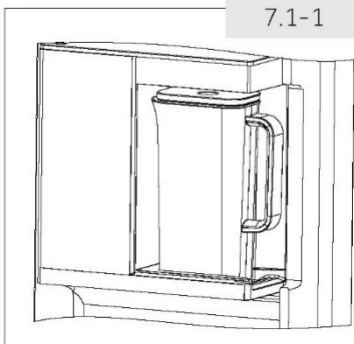

7.1-2

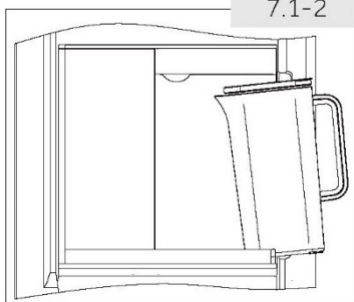

## 7. Présentation de la fonction Carafe à eau

Ce produit est une carafe pour thé aux fruits avec de l'eau froide, les utilisateurs doivent ouvrir le couvercle supérieur, puis ajouter le thé aux fruits.

Ensuite, la carafe est placée dans le support pour être automatiquement remplie d'eau, et prise en cas de besoin (fig. 7.1-1).

Seul le modèle HCW7819EHMP est disponible avec remplissage automatique de l'eau.

(S'il n'y a pas de fonction d'injection automatique de l'eau, veuillez mettre l'eau manuellement dans la carafe)

### 7.1 Utilisation

7.1.1 Du côté de la poignée, soulevez le long du bord du couvercle supérieur pour ouvrir le couvercle supérieur ;

7.1.2 Des tranches de fruits ou d'autres produits à base de thé peuvent être placés dans l'infuseur à thé ;

7.1.3 Lors de l'installation de la passoire pour le thé aux fruits et du couvercle inférieur, il est possible de la démonter en tournant selon le sens de la flèche et de l'installer en suivant la procédure inverse ;

7.1.4 Lorsque la carafe doit être placée sur le support, inclinez légèrement le bec verseur vers le bas pour l'introduire (fig. 7.1-2).

7.1.5 Lorsque vous devez retirer la carafe de son support, soulevez la poignée et sortez-la horizontalement.

### CONSEILS :

- ▶ Veuillez activer la fonction de remplissage automatique avant de l'utiliser.
- ▶ Veuillez désactiver la fonction de remplissage automatique si elle n'est pas utilisée pendant une période prolongée.
- ▶ Veuillez nettoyer régulièrement l'eau sous la carafe à eau, sinon la fonction de remplissage automatique ne sera pas disponible.
- ▶ La fonction de remplissage automatique ne fonctionnera pas correctement si la pression de l'eau est inférieure à 0,3-0,5 Mpa
- ▶ La fonction de remplissage automatique ne fonctionnera plus lors de la coupure de l'alimentation en eau. Retirez la carafe à eau et remettez-la en place pour réactiver la fonction de remplissage automatique lorsque l'alimentation en eau est ouverte.

## CONSEILS :

- ▶ Veuillez retirer le film d'emballage de la carafe à eau avant de mettre le produit sous tension
- ▶ Ne mettez pas des boissons de plus de 60 °C dans la carafe à eau.
- ▶ Suivez les instructions pour débarrasser l'infuseur à thé
- ▶ Veuillez vérifier que la carafe à eau est bien positionnée, sinon cela risquerait d'entraîner un dysfonctionnement ou un débordement d'eau.
- ▶ Veuillez vous assurer que la fonction de remplissage automatique est activée avant de l'utiliser (HCW7819EHMP)
- ▶ Le sachet de thé ou le sachet de café peut être placé dans la carafe à eau, arrêtez la fonction de remplissage automatique lorsque vous versez la boisson dans la carafe.
- ▶ Veuillez terminer le thé dans les 24h, sinon il risque de s'abîmer.
- ▶ Veuillez désactiver la fonction de remplissage automatique et nettoyer la carafe si vous ne l'utilisez pas pendant une longue période.
- ▶ Veuillez nettoyer régulièrement l'eau sous la carafe à eau, sinon la fonction de remplissage automatique ne sera pas disponible (HCW7819EHMP).
- ▶ La fonction de remplissage automatique ne fonctionnera pas correctement si la pression de l'eau est inférieure à 0,3-0,5 Mpa
- ▶ La fonction de remplissage automatique ne fonctionnera plus lors de la coupure de l'alimentation en eau. Retirez la carafe à eau et remettez-la en place pour réactiver la fonction de remplissage automatique lorsque l'alimentation en eau est ouverte



## Remarque

1. La température des boissons de remplissage dans la carafe ne doit pas dépasser 60 °C.
2. S'il y a des éclaboussures d'eau dans le support, essuyez-les délicatement au fur et à mesure, sinon cela peut affecter la fonction de remplissage automatique de l'eau.
3. Assurez-vous que la carafe est bien en place. Dans le cas contraire, la fonction automatique d'injection d'eau peut échouer ou provoquer un débordement d'eau !
4. Absence de rotation et démontage du thé aux fruits selon le sens indiqué par la flèche.
5. Buvez le thé dans la carafe dans les 24 heures, car il s'abîme en restant trop longtemps dedans.
6. La carafe doit être nettoyée à temps si elle est remplie de thé ou si elle n'est pas utilisée pendant une longue période.
7. La carafe peut être remplie d'eau sans ajout de fruits ou de thé.

## 7.2 Nettoyage

7.2.1 Retirez le couvercle ;

7.2.2 Séparez le couvercle en couvercle supérieur, couvercle inférieur et infuseur à thé.

7.2.3 Nettoyez la carafe et ses différentes parties à l'aide d'une éponge douce trempée dans de l'eau.

7.2.4 Utilisez du liquide vaisselle dilué pour éliminer les taches tenaces.

Rincez à l'eau une fois les taches enlevées.



## Remarque

- ▶ La température de l'eau propre ne peut pas dépasser 60 °C ;
- ▶ Ne la lavez pas au lave-vaisselle.



## Conseils pour conserver des aliments frais

## Conservation dans le compartiment réfrigérateur

- ▶ Conservez la température de votre réfrigérateur en dessous de 5 °C.
- ▶ Les aliments chauds doivent avoir refroidi à température ambiante avant d'être placés dans l'appareil.
- ▶ Les aliments conservés au réfrigérateur doivent être lavés et essuyés avant de les conserver
- ▶ Les aliments à conserver doivent être correctement emballés hermétiquement pour éviter les altérations d'odeurs ou de goût.
- ▶ Ne conservez pas des quantités excessives d'aliments. Laissez de la place entre les aliments pour permettre à l'air froid de circuler autour d'eux, pour un refroidissement meilleur et plus homogène.
- ▶ Les aliments consommés quotidiennement doivent être conservés à l'avant de la clayette.
- ▶ Laissez un espace entre les aliments et les parois intérieures, pour permettre la circulation de l'air. En particulier, ne placez pas des aliments contre la paroi arrière : les aliments peuvent geler contre la paroi arrière. Évitez tout contact direct des aliments (en particulier les aliments gras ou acides) avec le revêtement intérieur, car l'huile/l'acide peut éroder le revêtement intérieur. Nettoyez les saletés grasses/acides chaque fois que vous en découvrez.
- ▶ Décongelez les aliments surgelés dans le compartiment de rangement du réfrigérateur. De cette façon, vous pouvez utiliser les aliments surgelés pour diminuer la température du compartiment et économiser de l'énergie.
- ▶ Le vieillissement des fruits et légumes comme les courgettes, les melons, la papaye, la banane, l'ananas, etc. peut être accéléré au réfrigérateur. Par conséquent, il est déconseillé de les conserver au réfrigérateur. Cependant, la maturation des fruits très verts peut être favorisée pendant une certaine période. Les oignons, l'ail, le gingembre et les autres légumes-racines doivent également être conservés à température ambiante.
- ▶ Les odeurs désagréables à l'intérieur du réfrigérateur sont un signe que quelque chose a été renversé et qu'il faut nettoyer. Voir ENTRETIEN ET NETTOYAGE.
- ▶ Différents aliments doivent être placés dans différents endroits en fonction de leurs propriétés :



## Remarque

- ▶ Maintenez la distance de plus de 10 mm entre les aliments placés et le conduit d'air ou les capteurs afin d'assurer l'effet de refroidissement.

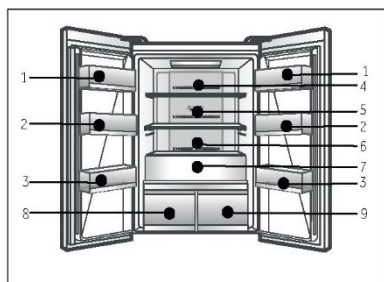

- 1 Beurre, fromage, œufs, épices, etc.
- 2 Œufs, aliments en conserve, épices, etc.
- 3 Boissons et aliments en bouteille.
- 4 Aliments marinés, aliments en conserve, etc.
- 5 Produits à base de viande, snacks, etc.
- 6 Pâtes, lait, tofu, produits laitiers, etc.
- 7 Fruits, légumes, salade, etc.
- 8 Humidity Box
  - ▶  : Beurre, matières grasses, huiles, chocolat, etc.
  - ▶  : Poires, raisin, cerises, etc.
  - ▶  : Chou, champignons, etc.
- 9 My Zone
  - ▶  : thé, café, fruits secs, etc.
  - ▶  : pommes, carottes, etc.
  - ▶  : aliments frais crus

## Conservation dans le compartiment congélateur

- ▶ Maintenez la température du congélateur à  $-18^{\circ}\text{C}$
- ▶ 24 heures avant de congeler, allumez la fonction Power-freeze ; pour de petites quantités d'aliments de 4 à 6 heures suffisent.
- ▶ Les aliments chauds doivent avoir refroidi à température ambiante avant d'être placés dans le compartiment congélateur.
- ▶ Les aliments coupés en petites portions congèleront plus rapidement et seront plus faciles à décongeler et à cuire. Le poids recommandé pour chaque portion est inférieur à 2,5 kg
- ▶ Il vaut mieux emballer les aliments avant de les mettre dans le congélateur. L'extérieur de l'emballage doit être sec pour éviter que les sacs ne collent les uns aux autres. Les matériaux d'emballage doivent être exempts d'odeurs, étanches à l'air et non toxiques.
- ▶ Afin d'éviter l'expiration des périodes de conservation, veuillez noter la date de congélation, la limite de temps et le nom des aliments présents sur l'emballage en fonction des périodes de conservation des différents aliments.
- ▶ **AVERTISSEMENT** : les acides, les alcalis et le sel, etc., pourraient éroder la surface interne du congélateur. Ne placez pas les aliments contenant ces substances (par ex. poissons de mer) directement sur la surface interne. L'eau salée dans le congélateur doit être nettoyée immédiatement.
- ▶ Ne dépassez pas les temps de conservation des aliments recommandés par les fabricants. Ne sortez que la quantité requise d'aliments du congélateur.
- ▶ Consommez rapidement les aliments décongelés. Les aliments décongelés ne peuvent pas être recongelés à moins qu'ils ne soient d'abord cuits, sinon ils risquent d'être moins comestibles.
- ▶ Ne pas mettre de quantités excessives d'aliments frais dans le compartiment congélateur. Reportez-vous à la capacité de congélation du congélateur - Voir les **DONNÉES TECHNIQUES** ou les données sur la plaque signalétique.
- ▶ Les aliments peuvent être conservés au congélateur à une température d'au moins  $-18^{\circ}\text{C}$  pendant 2 à 12 mois, en fonction de leurs propriétés (par ex. viande : 3-12 mois, légumes : 6-12 mois)
- ▶ Lorsque vous congélez des aliments frais, évitez de les mettre en contact avec des aliments déjà congelés. Risque de décongélation !

Lorsque vous conservez des aliments surgelés achetés dans le commerce, veuillez suivre ces directives :

- ▶ Suivez toujours les directives du fabricant pour la durée de conservation des aliments. Ne dépassez pas ces directives !
- ▶ Essayez de garder le temps entre l'achat et le stockage le plus court possible pour préserver la qualité des aliments.
- ▶ Achetez des aliments surgelés, qui ont été conservés à une température de  $-18^{\circ}\text{C}$  ou moins.
- ▶ Évitez d'acheter des aliments qui ont de la glace ou du givre sur l'emballage - cela indique que les produits ont pu être partiellement décongelés et recongelés à un certain moment - les hausses de température affectent la qualité des aliments.



### Remarque

- ▶ Maintenez la distance de plus de 10 mm entre les aliments placés et le conduit d'air afin d'assurer l'effet de refroidissement.

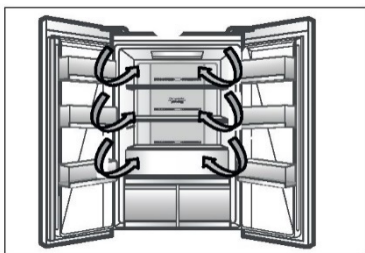

### Flux multi-air

Le réfrigérateur est équipé d'un système à flux multi-air, avec lequel des flux d'air froids se trouvent au niveau de chaque clayette. Cela permet de maintenir une température uniforme afin de garantir que vos aliments conservent leur fraîcheur pendant plus longtemps.

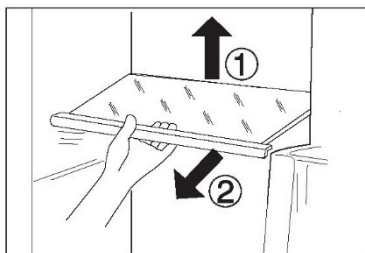

### Clayettes réglables

La hauteur des clayettes peut être réglée en fonction de vos besoins de rangement.

1. Pour déplacer une clayette, retirez-la d'abord en levant son bord arrière (1) et en la tirant (2).
2. Pour la remettre, placez-la sur les ergots des deux côtés et poussez-la dans la position la plus reculée jusqu'à ce que l'arrière de la clayette soit fixé à l'intérieur des fentes sur les côtés.



### Remarque :

Assurez-vous que toutes les extrémités d'une clayette sont au même niveau.

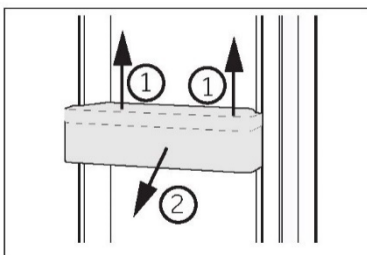

### Balconnets de porte amovibles

Les balconnets de porte peuvent être retirés pour le nettoyage :

Placez les mains de chaque côté du balconnet, soulevez-le (1) et tirez-le (2).

Pour insérer le balconnet de porte, vous devez suivre les étapes ci-dessus dans l'ordre inverse.

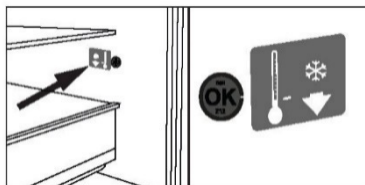

### OPTION : Indicateur de température OK

L'indicateur de température OK peut être utilisé pour déterminer les températures inférieures à +4 °C. Réduisez progressivement la température s'il n'indique pas « OK ».



### Remarque :

Lorsque vous allumez l'appareil, il peut falloir jusqu'à 12 heures pour que les températures appropriées soient atteintes.

### Tiroir amovible du congélateur

Pour retirer le tiroir, sortez-le au maximum (1), soulevez-le et retirez-le (2).

Pour introduire le tiroir, vous devez effectuer les étapes ci-dessus dans l'ordre inverse.

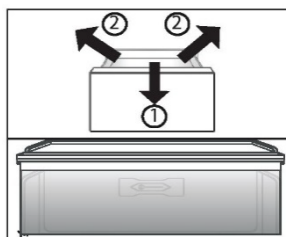

### Bac à fruits et légumes

Zone de conservation des fruits et légumes pour qu'ils conservent leur fraîcheur et restent sains.



#### Remarque : Bac à fruits et légumes

Les fruits sensibles au froid comme l'ananas, l'avocat, les bananes, les pamplemousses et les légumes tels que les pommes de terre, les aubergines, les haricots, les concombres, les courgettes et les tomates et le fromage ne doivent pas être conservés dans le bac à fruits et légumes.

### Humidity Box et tiroir MyZone

Pour l'utilisation et le réglage de la Humidity Box et du tiroir MyZone, veuillez consulter le paragraphe UTILISATION.

Pour sortir le tiroir :

1. Tirez (1) le tiroir au maximum (fig. 7.5).
2. Soulevez (2) pour séparer le tiroir du rail et le sortir. Il peut être remis à l'intérieur dans l'ordre inverse.

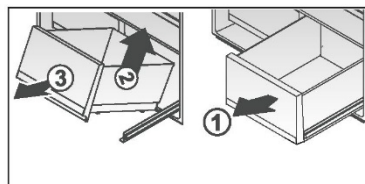

### La lumière

La lumière LED à l'intérieur s'allume lorsque la porte est ouverte. Le fonctionnement des lampes n'est affecté par aucun des autres réglages de l'appareil.



#### Conseils d'économie d'énergie

- ▶ Assurez-vous que l'appareil est bien ventilé (voir INSTALLATION).
- ▶ N'installez pas l'appareil en plein soleil ou à proximité de sources de chaleur (par ex. cuisinières, chauffages).
- ▶ Évitez une température inutilement basse dans l'appareil. Plus vous réglez bas la température de l'appareil, plus la consommation d'énergie augmente.
- ▶ Les fonctions telles que SUPER CONGÉLATION ou SUPER REFROIDISSEMENT consomment plus d'énergie.
- ▶ Laissez les aliments chauds refroidir avant de les mettre dans l'appareil.
- ▶ Ouvrez la porte de l'appareil le moins souvent et le plus rapidement possible.
- ▶ Ne remplissez pas trop l'appareil pour éviter de bloquer la circulation de l'air.
- ▶ Évitez l'air dans l'emballage des aliments.
- ▶ Gardez les joints de la porte propres afin que la porte se ferme toujours correctement.
- ▶ Décongelez les aliments surgelés dans le compartiment de rangement du réfrigérateur.
- ▶ La configuration la plus économe en énergie exige que l'appareil conserve les tiroirs, la boîte de nourriture et les clayettes en parfait état, et les aliments doivent être placés le plus loin possible des orifices de sortie de la conduite d'air.

**Remarque :**

La séquence d'installation est l'inverse de la séquence de retrait.

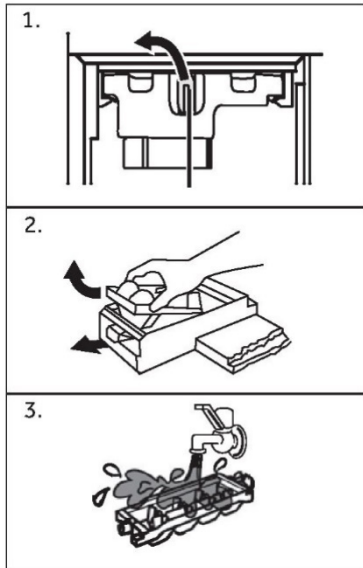
**Nettoyage de la machine à glaçons**

1. Ouvrez la porte de congélation gauche. Tournez le bouton de fixation de la machine à glaçons vers la gauche, maintenez la poignée du bac à glaçons et tirez lentement la machine à glaçons.
2. Retournez le bac de la machine à glaçons, tirez le bouton blanc de la machine à glaçons et sortez la boîte à glaçons automatique.
3. Nettoyez la machine à glaçons et installez-la dans l'ordre de démontage après le nettoyage.



## AVERTISSEMENT !

Débranchez l'appareil de l'alimentation électrique avant de le nettoyer.

Nettoyage

Nettoyez l'appareil lorsqu'il n'y a qu'un peu de nourriture ou qu'il n'y a pas de nourriture à l'intérieur.

L'appareil doit être nettoyé toutes les quatre semaines pour un bon entretien et pour éviter les mauvaises odeurs des aliments conservés à l'intérieur.



## AVERTISSEMENT !

- ▶ Ne nettoyez pas l'appareil à l'aide de brosses dures, de brosses métalliques, de détergents en poudre, d'essence, d'acétate d'amyle, d'acétone et de solutions organiques similaires, d'acides ou de solutions alcalines. Nettoyez-le avec un détergent spécial pour réfrigérateur afin d'éviter de l'endommager.
- ▶ Ne pulvérisez pas et ne rincez pas l'appareil pendant le nettoyage.
- ▶ N'utilisez pas de jet d'eau ou de vapeur pour nettoyer l'appareil.
- ▶ Ne nettoyez pas les clayettes froides en verre à l'eau chaude. Un changement soudain de température peut casser le verre.
- ▶ Ne touchez pas la surface intérieure du compartiment de l'appareil, en particulier avec les mains mouillées, car vos mains peuvent geler sur la surface.
- ▶ En cas de réchauffement, vérifiez l'état des produits surgelés.

▶ Gardez toujours le joint de la porte propre.

▶ Nettoyez l'intérieur et le bâti de l'appareil à l'aide d'une éponge imbibée d'eau tiède et de détergent neutre.

1. Veuillez frotter l'intérieur et l'extérieur du réfrigérateur, y compris le joint de porte, le porte-bouteille, les clayettes en verre, les boîtes, etc., avec un torchon doux ou une éponge imbibée d'eau chaude (vous pouvez ajouter un détergent neutre dans l'eau chaude).
2. S'il y a du liquide renversé, retirez toutes les parties contaminées, rincez-les directement sous l'eau du robinet, séchez-les et remettez-les dans le réfrigérateur.
3. S'il y a de la crème (par exemple de la crème, de la crème glacée qui fond), retirez toutes les parties contaminées, placez-les dans de l'eau chaude à 40 °C pendant un certain temps, puis rincez-les à l'eau courante, séchez-les et remettez-les dans le réfrigérateur.
4. Si une petite partie ou un élément reste coincé à l'intérieur du réfrigérateur (entre les clayettes ou les tiroirs), utilisez une petite brosse souple pour l'éliminer. Si vous ne pouvez pas atteindre la pièce, veuillez contacter le service clientèle Haier.

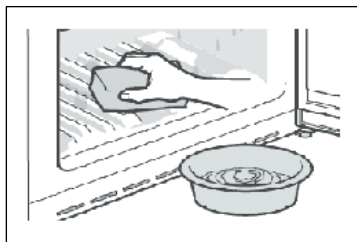

▶ Rincez et séchez avec un chiffon doux.

▶ Ne nettoyez aucune des parties de l'appareil au lave-vaisselle.

▶ Attendez au moins 7 minutes avant de redémarrer l'appareil, car le démarrage fréquent risque d'endommager le compresseur.

Dégivrage

Le dégivrage des compartiments réfrigérateur et congélateur se fait automatiquement ; aucune opération manuelle n'est nécessaire.

## Remplacement des lampes LED



## AVERTISSEMENT !

Ne remplacez pas la lampe LED vous-même, elle ne doit être remplacée que par le fabricant ou l'agent de maintenance agréé.

La lampe utilise la LED comme source de lumière, avec une faible consommation d'énergie et une longue durée de vie. En cas d'anomalie, veuillez contacter le service clientèle. Reportez-vous au paragraphe SERVICE CLIENTÈLE.

Paramètres de la lampe :

Compartiment réfrigérateur : 12 V max 2 W

Compartiment congélateur : 12 V max 0,5 W

## Non-utilisation pendant une période plus longue

Si l'appareil n'est pas utilisé pendant une période prolongée et que vous n'utiliserez pas uniquement la fonction Vacances ou la fonction Réfrigérateur éteint pour le réfrigérateur.

- ▶ Sortez les aliments.
- ▶ Débranchez le cordon d'alimentation.
- ▶ Videz et nettoyez le réservoir d'eau.
- ▶ Nettoyez l'appareil selon les instructions ci-dessus.
- ▶ Gardez les portes ouvertes pour éviter la formation de mauvaises odeurs à l'intérieur.



## Remarque

N'éteignez l'appareil que si cela est strictement nécessaire.

## Déplacement de l'appareil

1. Retirez tous les aliments et débranchez l'appareil.
2. Fixez les clayettes et les autres parties mobiles dans le réfrigérateur et dans le congélateur avec du ruban adhésif.
3. N'inclinez pas le réfrigérateur à plus de 45° pour éviter d'endommager le système de réfrigération.



## AVERTISSEMENT !

- ▶ Ne soulevez pas l'appareil par ses poignées.
- ▶ Ne placez jamais l'appareil à l'horizontale sur le sol.

Vous pouvez résoudre de nombreux problèmes vous-même sans expertise spécifique. En cas de problème, veuillez vérifier toutes les possibilités indiquées et suivre les instructions ci-dessous avant de contacter un service après-vente. Reportez-vous au paragraphe SERVICE CLIENTÈLE.



## AVERTISSEMENT !

- ▶ Avant l'entretien, désactivez l'appareil et débranchez la fiche secteur de la prise secteur.
- ▶ L'équipement électrique ne doit être entretenu que par des experts électriques qualifiés, car des réparations inappropriées peuvent causer des dommages consécutifs considérables.
- ▶ Une alimentation endommagée ne devrait être remplacée que par le fabricant, son agent de maintenance ou des personnes avec une qualification similaire de manière à éviter tout danger.

Problème	Cause possible	Solution possible
Le compresseur ne fonctionne pas.	<ul style="list-style-type: none"> <li>• La fiche secteur n'est pas branchée dans la prise secteur.</li> <li>• L'appareil est en cours de dégivrage</li> </ul>	<ul style="list-style-type: none"> <li>• Branchez la fiche secteur.</li> <li>• C'est normal pour un dégivrage automatique</li> </ul>
L'appareil fonctionne fréquemment ou fonctionne trop longtemps.	<ul style="list-style-type: none"> <li>• La température intérieure ou extérieure est trop élevée.</li> <li>• L'appareil a été hors tension pendant un certain temps.</li> <li>• Une porte/un tiroir de l'appareil n'est pas bien fermé(e).</li> <li>• La porte/le tiroir a été ouvert(e) trop fréquemment ou trop longtemps.</li> <li>• Le réglage de la température du compartiment congélateur est trop bas.</li> <li>• Le joint de la porte/du tiroir est sale, usé, fissuré ou ne correspond pas.</li> <li>• La circulation de l'air requise n'est pas garantie.</li> </ul>	<ul style="list-style-type: none"> <li>• Dans ce cas, il est normal que l'appareil fonctionne plus longtemps.</li> <li>• Normalement, il faut 8 à 12 heures pour que l'appareil refroidisse complètement.</li> <li>• Fermez la porte/le tiroir et assurez-vous que l'appareil est situé sur un sol à niveau et qu'il n'y a pas d'aliment ou de récipient bloquant la porte.</li> <li>• N'ouvrez pas trop souvent la porte/le tiroir.</li> <li>• Réglez une température plus élevée jusqu'à l'obtention d'une température satisfaisante dans le réfrigérateur. Il faut 24 heures pour que la température du réfrigérateur devienne stable.</li> <li>• Nettoyez le joint de la porte/du tiroir ou faites-le remplacer par le service clientèle.</li> <li>• Assurez une ventilation adéquate.</li> </ul>
L'intérieur du réfrigérateur est sale et/ou sent.	<ul style="list-style-type: none"> <li>• L'intérieur du réfrigérateur a besoin de nettoyage.</li> <li>• Des aliments à forte odeur sont conservés au réfrigérateur.</li> </ul>	<ul style="list-style-type: none"> <li>• Nettoyez l'intérieur du réfrigérateur.</li> <li>• Enveloppez soigneusement les aliments.</li> </ul>



Problème	Cause possible	Solution possible
Il ne fait pas suffisamment froid à l'intérieur de l'appareil.	<ul style="list-style-type: none"> <li>• La température réglée est trop élevée.</li> <li>• Des produits trop chauds ont été stockés.</li> <li>• Trop d'aliments ont été mis à l'intérieur en même temps.</li> <li>• Les aliments sont trop proches les uns des autres.</li> <li>• Une porte/un tiroir de l'appareil n'est pas bien fermé(e).</li> <li>• La porte/le tiroir a été ouvert(e) trop fréquemment ou trop longtemps.</li> </ul>	<ul style="list-style-type: none"> <li>• Réinitialisez la température.</li> <li>• Laissez toujours refroidir les aliments avant de les mettre à l'intérieur.</li> <li>• Conservez toujours de petites quantités d'aliments.</li> <li>• Laissez de la place entre plusieurs aliments pour permettre la circulation de l'air.</li> <li>• Fermez la porte/le tiroir.</li> <li>• N'ouvrez pas trop souvent la porte/le tiroir.</li> </ul>
Il fait trop froid à l'intérieur de l'appareil.	<ul style="list-style-type: none"> <li>• La température réglée est trop basse.</li> <li>• La fonction Power-freeze est activée ou fonctionne trop longtemps.</li> </ul>	<ul style="list-style-type: none"> <li>• Réinitialisez la température.</li> <li>• Désactiver la fonction Power-freeze.</li> </ul>
Formation d'humidité à l'intérieur du compartiment du réfrigérateur.	<ul style="list-style-type: none"> <li>• Le climat est trop chaud et trop humide.</li> <li>• Une porte/un tiroir de l'appareil n'est pas bien fermé(e).</li> <li>• La porte/le tiroir a été ouvert(e) trop fréquemment ou trop longtemps.</li> <li>• Les récipients contenant des aliments ou des liquides sont laissés ouverts.</li> </ul>	<ul style="list-style-type: none"> <li>• Augmentez la température.</li> <li>• Fermez la porte/le tiroir.</li> <li>• N'ouvrez pas trop souvent la porte/le tiroir.</li> <li>• Laissez refroidir les aliments chauds à température ambiante et couvrez les aliments et les liquides.</li> </ul>
L'humidité s'accumule sur le réfrigérateur à l'extérieur de la surface ou entre les portes/la porte et le tiroir.	<ul style="list-style-type: none"> <li>• Le climat est trop chaud et trop humide.</li> <li>• La porte/le tiroir n'est pas fermé(e) hermétiquement. L'air froid de l'appareil et l'air chaud à l'extérieur de celui-ci se condense.</li> </ul>	<ul style="list-style-type: none"> <li>• C'est normal dans un climat humide et cela va changer lorsque l'humidité diminuera.</li> <li>• Assurez-vous que la porte/le tiroir est bien fermé(e).</li> </ul>
Glace dure et givre dans le compartiment congélateur.	<ul style="list-style-type: none"> <li>• Les produits n'ont pas été correctement emballés.</li> <li>• Une porte/un tiroir de l'appareil n'est pas bien fermé(e).</li> <li>• La porte/le tiroir a été ouvert(e) trop fréquemment ou trop longtemps.</li> <li>• Le joint de la porte/du tiroir est sale, usé, fissuré ou ne correspond pas.</li> <li>• Quelque chose à l'intérieur empêche la porte/le tiroir de se fermer correctement.</li> </ul>	<ul style="list-style-type: none"> <li>• Emballez toujours bien les produits.</li> <li>• Fermez la porte/le tiroir.</li> <li>• N'ouvrez pas trop souvent la porte/le tiroir.</li> <li>• Nettoyez le joint de la porte/du tiroir ou remplacez-les par des joints neufs.</li> <li>• Repositionnez les clayettes, les balconnets de porte ou les récipients à l'intérieur pour permettre à la porte/au tiroir de se fermer.</li> </ul>

Problème	Cause possible	Solution possible
Les côtés de l'appareil et de la bande de la porte se réchauffent.	<ul style="list-style-type: none"> <li>-</li> </ul>	<ul style="list-style-type: none"> <li>Cela est normal.</li> </ul>
L'appareil émet des sons anormaux.	<ul style="list-style-type: none"> <li>L'appareil n'est pas situé sur un sol plan.</li> <li>L'appareil touche un objet situé à proximité.</li> </ul>	<ul style="list-style-type: none"> <li>Réglez le pied pour mettre l'appareil à niveau.</li> <li>Retirez les objets autour de l'appareil.</li> </ul>
Un léger son doit être entendu comme celui de l'eau courante.	<ul style="list-style-type: none"> <li>-</li> </ul>	<ul style="list-style-type: none"> <li>Cela est normal.</li> </ul>
Un bip d'alarme retentit.	<ul style="list-style-type: none"> <li>La porte du compartiment de rangement du réfrigérateur est ouverte.</li> </ul>	<ul style="list-style-type: none"> <li>Fermez la porte ou éteignez l'alarme manuellement.</li> </ul>
Vous entendrez un petit hum.	<ul style="list-style-type: none"> <li>Le système anti-condensation fonctionne</li> </ul>	<ul style="list-style-type: none"> <li>Cela empêche la condensation et est normal</li> </ul>
Le système d'éclairage ou de refroidissement à l'intérieur ne fonctionne pas.	<ul style="list-style-type: none"> <li>La fiche secteur n'est pas branchée dans la prise secteur.</li> <li>L'alimentation n'est pas intacte.</li> <li>La lampe LED est hors service.</li> </ul>	<ul style="list-style-type: none"> <li>Branchez la fiche secteur.</li> <li>Vérifiez l'alimentation électrique de la pièce. Appelez la société d'électricité locale !</li> <li>Veillez appeler le service technique pour faire changer la lampe.</li> </ul>

Pour contacter l'assistance technique, rendez-vous sur notre site web : <https://corporate.haier-europe.com/en/> Dans la rubrique « site web », choisissez la marque de votre produit et votre pays. Vous serez redirigé vers le site web spécifique où vous trouverez le numéro de téléphone et le formulaire pour contacter l'assistance technique.

## Coupure de courant

En cas de coupure de courant, les aliments devraient rester froids en toute sécurité pendant 12 heures environ. Suivez ces conseils pendant une coupure de courant prolongée, en particulier en été :

- ▶ Ouvrez la porte/le tiroir le moins possible.
- ▶ Ne mettez pas d'aliments supplémentaires dans l'appareil pendant une coupure de courant.
- ▶ Si un préavis de coupure de courant est donné et que la durée de la coupure est supérieure à 12 heures, préparez des glaçons et placez-les dans un récipient en haut du compartiment réfrigérateur.
- ▶ Une inspection des produits est requise immédiatement après la coupure de courant.
- ▶ Étant donné que la température du réfrigérateur augmentera lors d'une coupure de courant ou d'une autre panne, la durée de conservation et la qualité alimentaire des aliments seront réduites. Tout aliment décongelé doit être consommé ou cuit et recongelé (le cas échéant) peu de temps après afin de prévenir les risques pour la santé.

## Fonction mémoire pendant la coupure de courant

Lorsque le courant revient, l'appareil continue à fonctionner avec les réglages réglés avant la panne de courant.

## Déballage



### AVERTISSEMENT !

- ▶ L'appareil est lourd. Manipulez-le toujours avec au moins deux personnes.
  - ▶ Conservez tous les emballages hors de la portée des enfants, puis jetez-les d'une manière respectueuse de l'environnement.
- ▶ Sortez l'appareil de l'emballage.
  - ▶ Retirez tous les matériaux d'emballage.

## Conditions environnementales

La température ambiante doit toujours être comprise entre 10 °C et 43 °C, car elle peut influencer la température à l'intérieur de l'appareil et sa consommation d'énergie. N'installez pas l'appareil à proximité d'autres appareils générant de la chaleur (fours, réfrigérateurs) sans isolation.

### Espace requis

Espace requis lorsque la porte est ouverte :

D1= 600

D2= 885

D3=1034

D4= 50

W1= 830

W2= 1424

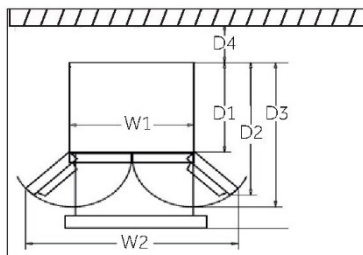

### Coupe transversale de ventilation

Pour obtenir une ventilation suffisante de l'appareil pour des raisons de sécurité, il convient de respecter les informations relatives aux coupes transversales de ventilation requises.

Cet appareil de réfrigération n'est pas destiné à être utilisé comme un appareil encastré.

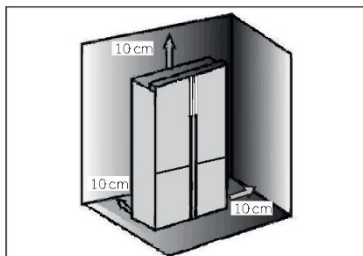

### Alignement de l'appareil

L'appareil doit être placé sur une surface plane et solide.

1. Inclinez légèrement l'appareil vers l'arrière.
2. Réglez les pieds au niveau souhaité.

Assurez-vous que la distance entre le mur et le côté de la charnière est d'au moins 100 mm pour que la porte s'ouvre correctement.

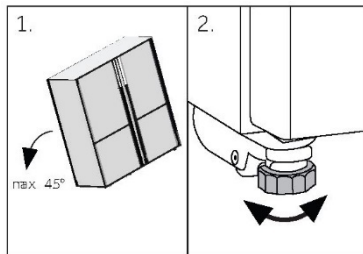

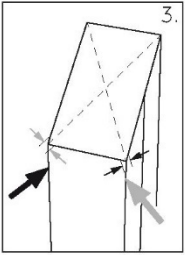

3. La stabilité peut être vérifiée en alternant les diagonales. Le léger flottement doit être le même dans les deux directions. Dans le cas contraire, le cadre peut se déformer ; cela se traduit par des fuites au niveau des joints de la porte. Une faible tendance vers l'arrière facilite la fermeture de la porte. Sinon le cadre peut se déformer ; cela se traduit par des fuites au niveau des joints de la porte. Une faible tendance vers l'arrière facilite la fermeture de la porte.

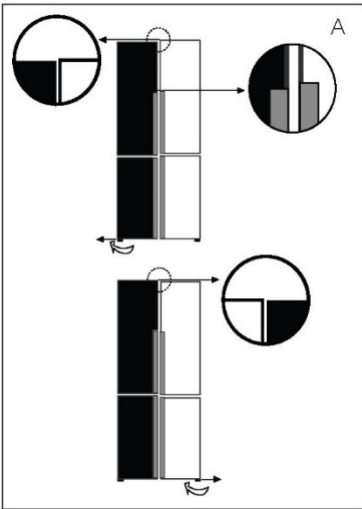

## Réglage fin des portes

Si les portes ne se retrouvent pas au même niveau, vous pouvez y remédier de la manière suivante :

A) En utilisant un pied réglable

Faites tourner le pied réglable selon le sens de la flèche pour faire tourner le pied vers le haut ou vers le bas.

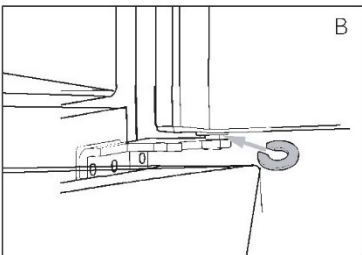

B) En utilisant des entretoises

- ▶ Ouvrez la porte supérieure et soulevez-la.
- ▶ Clipsez avec précaution l'entretoise (fournie dans le sac d'accessoires) dans l'anneau en plastique blanc de la charnière centrale à la main ou à l'aide d'outils comme des pinces. Ne rayez pas et n'abîmez pas la porte.



## Remarque

Dans l'utilisation future du réfrigérateur, les portes peuvent se retrouver désalignées à cause du poids des aliments stockés. Veuillez ensuite les ajuster selon les méthodes ci-dessus.

## Temps d'attente

L'huile de lubrification sans entretien se trouve dans la capsule du compresseur. Cette huile peut passer par le système fermé de tuyauterie pendant le transport incliné. Avant de brancher l'appareil sur l'alimentation électrique, attendez 2 à 5 heures afin que l'huile revienne dans la capsule.

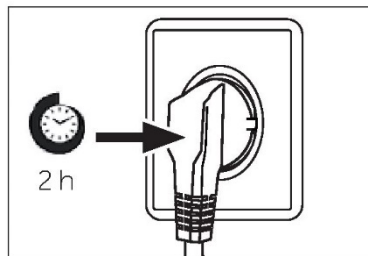

## Branchement électrique

Avant chaque branchement, vérifiez si :

- ▶ l'alimentation, la prise et le fusible sont adaptés à la plaque signalétique.
- ▶ la prise de courant est mise à la terre et sans multiprise ni rallonge.
- ▶ la fiche d'alimentation et la prise sont adaptées l'une à l'autre.

Branchez la fiche sur une prise domestique correctement installée.



## AVERTISSEMENT !

Pour éviter tout risque, un câble d'alimentation endommagé doit être remplacé par le service à la clientèle (voir carte de garantie).



## AVERTISSEMENT !

- ▶ Ne le raccordez qu'à l'alimentation en eau potable. Le filtre à eau filtre uniquement les impuretés dans l'eau et rend les glaçons propres et hygiéniques. Il ne peut stériliser ou détruire des germes ou d'autres substances nocives.
- ▶ Une pression d'eau trop élevée dans le tuyau peut endommager l'appareil. Installez un réducteur de pression lorsque la pression de l'eau dans le tuyau dépasse 0,6 MPa.
- ▶ Avant le raccordement, vérifiez si l'eau est propre et claire.



## Remarque : Raccordement de l'eau

- ▶ La pression de l'eau froide doit être de 0,15-0,6 MPa.
- ▶ La longueur maximale autorisée du tuyau d'eau est de 8 mètres. Les tuyaux plus longs affecteront les glaçons et la teneur en eau froide.
- ▶ La température ambiante doit être de 0 °C au minimum.
- ▶ Tenez le tuyau d'eau loin des sources de chaleur.

1. Coupez le tuyau en deux morceaux de la longueur requise pour raccorder le filtre (A) à l'appareil (B1) et le robinet d'eau (B2) (fig. 10.8-1). Veillez à obtenir une coupe carrée à l'aide d'un couteau pointu.

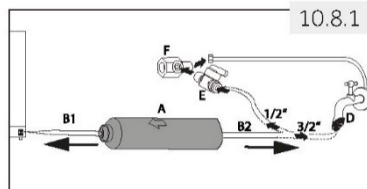

2. Insérez le tuyau (B1) en l'enfonçant de 12 mm environ dans le raccord de montage du filtre à eau (A) (fig. 10.8-2). Veillez à installer le filtre dans le bon sens. La flèche montre le sens du débit d'eau.

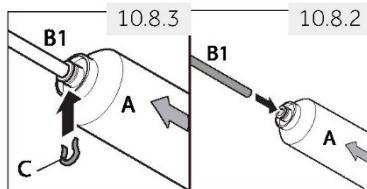

3. Fixez le tuyau à l'aide d'une bague de verrouillage (C) conformément à la fig. 10.8-3.

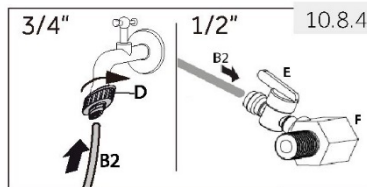

4. Répétez les étapes 2 et 3 avec le tuyau (B2) de l'autre côté du filtre

5. Raccordez l'extrémité du tuyau (B2) à l'un des adaptateurs "D" ou "E et F" qui s'adapte à l'arrivée d'eau (fig. 10.8-4).

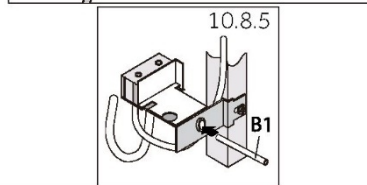

6. Raccordez l'extrémité de B1 à la vanne à l'arrière de l'appareil (fig. 10.8-5).

7. Ouvrez le robinet d'eau pour vérifier si le système ne fuit pas et faites circuler de l'eau dans le tuyau.

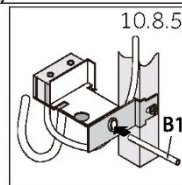

## AVERTISSEMENT !

- ▶ Assurez-vous toujours que les raccordements sont bien serrés, secs et sans fuite !
- ▶ Veillez à ce que le tuyau ne soit jamais écrasé, plié ou tordu

## Fiche du produit selon la réglementation UE n° 2019/2016

Marque	Haier	
	HCW7819EWMP	HCW7819EHMP
Nom du modèle / identifiant		
Catégorie de l'appareil de réfrigération ménager <sup>(1)</sup>	7	
Classe d'efficacité énergétique	E	
Consommation d'énergie <sup>(2)</sup>	296 kWh/an	296 kWh/an
Capacité nette totale du compartiment du réfrigérateur entier	358 L	358 L
dont compartiment fraîcheur	41 L	41 L
dont compartiment de stockage du vin	-	-
dont compartiment température cave	-	-
dont compartiment de stockage d'aliments frais	317 L	317 L
Nombre total de bouteilles de vin <sup>(3)</sup>	-	-
Capacité totale du compartiment à température variable	89 L	89 L
Capacité totale du compartiment congélateur	88 L	88 L
Codage étoilé <sup>(4)</sup>	✱***	
Température de conception des « autres compartiments » <sup>(5)</sup>	-	-
Température de stockage la plus basse du compartiment à vin	-	-
Sans givre	•	•
Temps de montée en température	12 h	12 h
Capacité de congélation <sup>(6)</sup>	11 kg /24h	11 kg /24h
Classe climatique <sup>(7)</sup>	SN.N.ST	SN.N.ST
Classe d'émission de bruit et émissions acoustiques dans l'air (db(A) re 1pW)	C(38)	C(38)
Type d'appareil	Autonome	

## Explications :

• Oui, fonction présente

(1) Catégories de réfrigération domestique :

Catégorie=Désignation

1=Réfrigérateur avec un ou plusieurs compartiments de stockage pour aliments frais,

2=Réfrigérateur avec zone température de cave, réfrigérateur à température de cave et armoire à vin,

3=Réfrigérateur avec zone de conservation froide et réfrigérateur avec compartiment zéro étoile, 4=Réfrigérateur avec

compartiment une étoile, 5=Réfrigérateur avec compartiment deux étoiles, 6=Réfrigérateur avec compartiment trois

étoiles, 7=Réfrigérateur-congélateur, 8=Congélateur 9=Congélateur coffre, 10=Réfrigérateurs universels et autres réfrigérateurs

(2) Sur la base des résultats de l'essai de conformité aux normes pendant plus de 24 heures. La consommation réelle dépend de l'utilisation et de l'emplacement de l'appareil.

(3) La capacité nominale est indiquée comme le nombre de bouteilles standard de 0,75 l qui peuvent être entreposées dans l'appareil conformément aux instructions du fabricant.

(4) \* = compartiment -6°C ou moins ; \*\*\* = compartiment pour denrées alimentaires congelées -18°C ou moins ; \*\*\*\* = compartiment congélateur -18°C ou moins avec une capacité de congélation minimale.

(5) « Autre compartiment », à savoir un compartiment autre qu'un compartiment de stockage du vin, destiné au stockage de denrées alimentaires particulières à une température supérieure à +14 °C.

(6) La capacité de congélation est réalisable pour la quantité donnée en fonction du type d'appareil seulement après le passage en fonctionnement permanent et ne peut être répétée dans les 24 heures. Veuillez respecter les instructions d'utilisation.

(7) Classe climatique SN : Cet appareil est destiné à être utilisé à une température ambiante comprise entre + 10 °C et +32 °C

Classe climatique N : Cet appareil est destiné à être utilisé à une température ambiante comprise entre + 16 °C et +32 °C

Classe climatique ST : Cet appareil est destiné à être utilisé à une température ambiante comprise entre + 16 °C et +38 °C

Classe climatique T : Cet appareil est destiné à être utilisé à une température ambiante comprise entre + 16 °C et +43 °C

## Données techniques supplémentaires

Volume total (L)	535
Tension / Fréquence	220-240 V ~/50 Hz
Courant d'entrée (A)	1,8
Fusible principal (A)	16
Réfrigérant/quantité	R600a/67g
Dimensions (H/L/P en mm)	1925 / 830 / 669



## Service clientèle

Nous recommandons notre Service Clientèle Haier et l'utilisation de pièces détachées d'origine. Si vous rencontrez un problème avec votre appareil, veuillez d'abord consulter le paragraphe DÉPANNAGE. Si vous ne trouvez pas de solution, veuillez contacter

- ▶ votre revendeur local ou
- ▶ notre centre de service d'appel européen (voir les numéros de téléphone ci-dessous) ou
- ▶ l'espace Service & Assistance à l'adresse [www.haier.com](http://www.haier.com) où vous pouvez activer la demande de service et trouver également les FAQ.

Pour contacter notre Service, assurez-vous que vous disposez des données suivantes. Les informations se trouvent sur la plaque signalétique.

Modèle \_\_\_\_\_ N° de série \_\_\_\_\_

Vérifiez également la carte de garantie fournie avec le produit en cas de garantie.

Centre de service d'appel européen		
Pays*	Numéro de téléphone	Coûts
<b>Haier Italie (IT)</b>	199 100 912	
<b>Haier Espagne (ES)</b>	902 509 123	
<b>Haier Allemagne (DE)</b>	0180 5 39 39 99	<ul style="list-style-type: none"> <li>• 14 centimes/min ligne fixe</li> <li>• max 42 centimes/min mobile</li> </ul>
<b>Haier Autriche (AT)</b>	0820 001 205	<ul style="list-style-type: none"> <li>• 14,53 centimes/min ligne fixe</li> <li>• max 20 centimes/min pour tous les autres</li> </ul>
<b>Haier Royaume-Uni (UK)</b>	0333 003 8122	
<b>Haier France (FR)</b>	0980 406 409	

\* Pour d'autres pays, veuillez vous référer à [www.haier.com](http://www.haier.com)

Haier Europe Trading S.r.l

Filiale Royaume-Uni

Westgate House, Westgate, Ealing

Londres, W5 1YY

### DISPONIBILITÉ DES PIÈCES DÉTACHÉES

« Les thermostats, les capteurs de température, les circuits imprimés et les sources de lumière sont disponibles pendant une période minimale de 7 ans après la mise sur le marché de la dernière unité du modèle. Poignées de porte, charnières de porte, bacs et paniers pendant une période minimale de 7 ans et joints de porte pendant une période minimale de 10 ans, après la mise sur le marché de la dernière unité du modèle ».

### GARANTIE

La garantie minimale est : 2 ans pour les pays de l'UE, 3 ans pour la Turquie, 1 an pour le Royaume-Uni, 1 an pour la Russie, 3 ans pour la Suède, 2 ans pour la Serbie, 5 ans pour la Norvège, 1 an pour le Maroc, 6 mois pour l'Algérie, aucune garantie légale pour la Tunisie.

Pour plus d'informations sur le produit, consultez <https://eprel.ec.europa.eu/> ou scannez le code QR sur l'étiquette énergétique fournie avec l'appareil.

HCW7819\_V01\_FR

**Haier**



Manuale per l'utente

Frigorifero-Congelatore

HCW7819EWMP

HCW7819EHMP

**Haier**

IT

## Grazie per aver acquistato un prodotto Haier.

Leggere attentamente queste istruzioni prima di utilizzare l'elettrodomestico. Le istruzioni contengono informazioni importanti per ottimizzare l'uso dell'elettrodomestico e garantire l'installazione, l'uso e la manutenzione sicuri e corretti.

Conservare il presente manuale in un luogo comodo, in modo da poterlo sempre consultare per un uso sicuro e corretto dell'elettrodomestico.

Se l'elettrodomestico viene venduto, ceduto o abbandonato in caso di trasloco, trasferire anche il presente manuale in modo che il nuovo proprietario possa comprendere l'uso dell'elettrodomestico e delle avvertenze di sicurezza.



### Legenda

#### Avvertenza - Informazioni importanti per la sicurezza



Informazioni generali e consigli



Informazioni ambientali

### Smaltimento



Contribuire a proteggere l'ambiente e la salute umana. Collocare l'imballo in appositi contenitori affinché venga riciclato. Contribuire al riciclo dei rifiuti delle apparecchiature elettriche ed elettroniche. Non smaltire gli elettrodomestici contrassegnati con questo simbolo assieme ai rifiuti domestici. Conferire il prodotto presso la struttura di riciclo locale o rivolgersi all'ufficio comunale preposto.



## AVVERTENZA!

### Pericolo di lesioni o soffocamento!

I refrigeranti e i gas devono essere smaltiti in maniera professionale. Accertarsi che la tubazione del circuito del refrigerante non sia danneggiata prima di smaltirla correttamente. Scollegare l'elettrodomestico dalla rete elettrica. Tagliare il cavo di alimentazione e smaltirlo. Rimuovere vassoi e cassette, fermaporte e guarnizioni, per evitare che bambini e animali domestici rimangano chiusi nell'elettrodomestico.

Gli elettrodomestici vecchi possono avere ancora un valore residuo. Un metodo ecologico per lo smaltimento garantisce il recupero e il riutilizzo delle materie prime utili.

Il ciclopentano, una sostanza infiammabile che non danneggia l'ozono, viene utilizzato come espansore per la schiuma isolante.

Garantendo il corretto smaltimento del prodotto, si contribuisce a prevenire conseguenze negative per l'ambiente e per la salute umana.

Per informazioni più dettagliate sul riciclo di questo prodotto, rivolgersi alla municipalità locale, all'azienda addetta allo smaltimento dei rifiuti domestici o al punto vendita dov'è stato acquistato.

Informazioni per la sicurezza .....	4
Consigli per la sicurezza .....	7
Uso previsto .....	12
Descrizione del prodotto .....	13
Pannello di controllo .....	15
Utilizzo.....	16
Dotazioni .....	27
Cura e pulizia .....	30
Soluzione dei problemi .....	32
Installazione.....	35
Dati tecnici .....	39
Assistenza clienti.....	41

## Accessori

Controllare gli accessori e la documentazione in base al seguente elenco:



Macchina per il ghiaccio con paletta

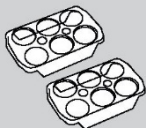

2 vassoi per le uova



3 distanziali



Etichetta energetica



Scheda della garanzia



Manuale per l'utente



## AVVERTENZA!

### Operazioni preliminari al primo utilizzo

- ▶ Accertarsi dell'assenza di danni dovuti al trasporto.
- ▶ Rimuovere tutti gli elementi di imballo e tenerli fuori dalla portata dei bambini.
- ▶ Per ottimizzare l'efficienza del circuito del refrigerante, attendere almeno 2 ore (6 ore in caso di congelatore verticale) prima di installare l'elettrodomestico.
- ▶ L'elettrodomestico deve essere maneggiato sempre da almeno due persone perché è pesante.

### Installazione

- ▶ Installare l'elettrodomestico in un luogo asciutto e ben ventilato. Lasciare uno spazio libero di almeno 10 cm sopra e attorno all'elettrodomestico.
- ▶ **AVVERTENZA:** le aperture di ventilazione nell'involucro dell'elettrodomestico o nella struttura a incasso devono rimanere sempre libere.
- ▶ Non collocare mai l'elettrodomestico in zone umide o soggette a schizzi d'acqua. Pulire e asciugare schizzi e macchie d'acqua con un panno morbido e pulito.
- ▶ Non installare l'elettrodomestico esposto alla luce diretta del sole o in prossimità di fonti di calore (ad es. stufe o radiatori).
- ▶ Installare l'elettrodomestico a livello in un'area adatta alle dimensioni e all'uso.
- ▶ Accertarsi che i dati elettrici sulla targhetta siano conformi all'alimentazione elettrica. In caso contrario, rivolgersi a un elettricista.
- ▶ L'elettrodomestico funziona con corrente elettrica 220-240 Vca / 50 Hz. Oscillazioni anomale della tensione possono causare il mancato avvio dell'elettrodomestico, danni al controllo della temperatura o al compressore oppure rumori anomali durante il funzionamento. In tal caso, è opportuno montare un regolatore automatico.
- ▶ Non adoperare prese multiple o prolunghe.
- ▶ **AVVERTENZA:** non collocare prese multiple o alimentatori portatili nella parte posteriore dell'elettrodomestico.
- ▶ **AVVERTENZA:** quando l'elettrodomestico viene collocato nella sede prescelta, accertarsi che il cavo di alimentazione non sia incastrato o danneggiato.
- ▶ Non calpestare il cavo di alimentazione.

**AVVERTENZA!**

- ▶ Per l'alimentazione elettrica utilizzare una presa separata collegata a terra e facilmente accessibile. L'elettrodomestico deve essere collegato a terra.
- ▶ **Solo per il Regno Unito:** il cavo di alimentazione dell'elettrodomestico è dotato di una spina a 3 conduttori (collegata a terra) adatta a una presa standard a 3 conduttori (collegata a terra). Non tagliare né smontare mai il terzo conduttore (collegamento a terra). Dopo l'installazione dell'elettrodomestico, la spina deve essere accessibile.
- ▶ **AVVERTENZA: non danneggiare il circuito di refrigerazione.**

**Utilizzo quotidiano**

- ▶ Questo elettrodomestico può essere utilizzato da bambini di almeno 8 anni, da persone con ridotte capacità fisiche, sensoriali o mentali e da persone inesperte solo sotto stretta sorveglianza o se hanno appreso le modalità di utilizzo sicuro dell'elettrodomestico e sono consapevoli dei relativi pericoli.
- ▶ Impedire ai bambini di giocare con l'elettrodomestico.
- ▶ I bambini di età da 3 a 8 anni possono riempire e svuotare gli elettrodomestici refrigeranti, ma non devono pulirli o installarli.
- ▶ Tenere lontano dall'elettrodomestico i bambini di età inferiore a 3 anni, a meno che non siano costantemente sorvegliati.
- ▶ La pulizia e la manutenzione non devono essere effettuate da bambini non sorvegliati.
- ▶ L'elettrodomestico deve essere posizionato in modo che la spina sia accessibile.
- ▶ In caso di perdite di gas illuminante o altri gas infiammabili in prossimità dell'elettrodomestico, chiudere la valvola del gas che fuoriesce, aprire porte e finestre e non staccare la spina del cavo di alimentazione del frigorifero/congelatore o di altri elettrodomestici.
- ▶ Tenere presente che l'elettrodomestico è impostato per il funzionamento a un intervallo di temperatura ambiente specifico compreso tra 10 e 38 °C. L'elettrodomestico potrebbe non funzionare correttamente se lasciato per lunghi periodi a temperature esterne all'intervallo indicato.
- ▶ Non collocare elementi inutili (oggetti pesanti, contenitori pieni d'acqua) sopra il frigorifero/congelatore, per evitare lesioni personali dovute a cadute o scosse elettriche causate dal contatto con l'acqua.
- ▶ Non caricare eccessivamente gli scaffali dello sportello. Lo sportello potrebbe deformarsi, il portabottiglie potrebbe fuoriuscire o l'elettrodomestico potrebbe rovesciarsi.



## AVVERTENZA!

- ▶ Aprire e chiudere lo sportello solo adoperando le maniglie. La distanza tra lo sportello e il vano è molto limitata. Non collocare le mani in queste zone per evitare che le dita rimangano intrappolate. Aprire o chiudere gli sportelli del frigorifero/congelatore solo quando non ci sono bambini nel raggio di movimento degli sportelli.
- ▶ Non riporre nel congelatore bevande o birre imbottigliate, liquidi in bottiglie o lattine (né alcool ad alta gradazione) e specialmente bevande gasate, perché durante il congelamento potrebbero scoppiare.
- ▶ Non collocare sostanze esplosive (ad es. lattine di aerosol con propellente infiammabile) all'interno di questo elettrodomestico.
- ▶ Non conservare medicinali, batteri o sostanze chimiche nell'elettrodomestico. Questo apparecchio è un elettrodomestico. Si sconsiglia di conservare materiali che richiedono temperature rigide.
- ▶ Se la temperatura del congelatore è aumentata, controllare lo stato degli alimenti.
- ▶ Non impostare una temperatura inutilmente bassa nel vano frigorifero. Con impostazioni elevate possono crearsi temperature sotto zero. Attenzione: le bottiglie possono scoppiare
- ▶ Non toccare i prodotti congelati con le mani bagnate (indossare i guanti). In particolare, non mangiare i ghiaccioli subito dopo averli tolti dal vano congelatore. In caso contrario, potrebbe congelarsi la bocca e potrebbero formarsi vesciche da gelo. PRONTO SOCCORSO: collocare immediatamente la zona congelata sotto l'acqua fredda corrente. Non strappare la zona congelata!
- ▶ Non toccare la superficie interna del vano congelatore durante il funzionamento, soprattutto con le mani bagnate, poiché le mani potrebbero congelarsi sulla superficie.
- ▶ In caso di blackout o prima della pulizia, scollegare l'elettrodomestico. Attendere almeno 7 minuti prima di riavviare l'elettrodomestico, poiché un avvio frequente può danneggiare il compressore.
- ▶ **AVVERTENZA:** non adoperare apparecchiature elettriche all'interno dei vani dell'elettrodomestico destinati alla conservazione degli alimenti, a meno che non siano del tipo consigliato dal produttore.



**AVVERTENZA!****Manutenzione / pulizia**

- ▶ Accertarsi che i bambini siano sorvegliati se effettuano la pulizia e la manutenzione.
- ▶ Scollegare l'elettrodomestico dalla rete elettrica prima di effettuare operazioni di manutenzione ordinaria. Attendere almeno 7 minuti prima di riavviare l'elettrodomestico, poiché un avvio frequente può danneggiare il compressore.
- ▶ Quando si scollega l'elettrodomestico, mantenere la spina e non il cavo.
- ▶ Non pulire l'elettrodomestico con spazzole rigide, spazzole metalliche, detersivi in polvere, benzina, acetato di pentile, acetone e soluzioni organiche simili, soluzioni acide o alcaline. Per la pulizia adoperare un detersivo speciale per frigoriferi/congelatori per evitare danni. Alla fine utilizzare acqua calda e una soluzione di bicarbonato di sodio (un cucchiaino di bicarbonato di sodio per litro d'acqua). Sciacquare abbondantemente con acqua e asciugare con un panno. Non adoperare detersivi in polvere o altri detersivi abrasivi. Non lavare le parti rimovibili in lavastoviglie.
- ▶ Non raschiare via ghiaccio e brina con oggetti appuntiti. Non adoperare spray, riscaldatori elettrici (ad es. asciugacapelli) o altre fonti di calore per evitare danni ai componenti in plastica.
- ▶ **AVVERTENZA:** non usare oggetti meccanici o utensili diversi da quelli consigliati dal produttore per accelerare lo sbrinamento.
- ▶ Se il cavo di alimentazione è danneggiato, deve essere sostituito dal produttore, da un tecnico dell'assistenza o da una persona con analogo qualifica per evitare rischi.
- ▶ Non cercare di riparare, smontare o modificare personalmente l'elettrodomestico. Per le riparazioni rivolgersi all'assistenza clienti.
- ▶ Se le lampadine sono danneggiate, devono essere sostituite dal produttore, da un tecnico dell'assistenza o da una persona con analogo qualifica per evitare rischi.
- ▶ Eliminare la polvere sul retro dell'unità almeno una volta all'anno per scongiurare il rischio di incendio e limitare i consumi energetici.

- ▶ Non spruzzare o schizzare liquidi sull'elettrodomestico durante la pulizia.
- ▶ Per pulire questo elettrodomestico non utilizzare apparecchi a vapore.
- ▶ Non pulire i ripiani di vetro freddi o lo sportello di vetro con acqua calda. Un'improvvisa variazione della temperatura può causare la rottura del vetro.
- ▶ Se l'elettrodomestico deve rimanere inutilizzato per lungo tempo, lasciarlo aperto per evitare che all'interno si generino odori sgradevoli.

## Informazioni sul gas refrigerante



### AVVERTENZA!

L'elettrodomestico contiene il refrigerante infiammabile ISOBUTANO (R600a). Accertarsi che il circuito del refrigerante non abbia subito danni durante il trasporto o l'installazione. Eventuali perdite di refrigerante possono causare lesioni oculari o incendi. In caso di danni, tenere lontane fonti di fiamme libere, ventilare a fondo l'ambiente, **non** collegare o scollegare i cavi di alimentazione dell'elettrodomestico o di altri elettrodomestici. Informare l'assistenza clienti.

In caso di contatto con gli occhi, sciacquare immediatamente con acqua corrente e rivolgersi immediatamente a un oculista.

**AVVERTENZA:** l'impianto di refrigerazione è ad alta pressione. Non manometterlo. Poiché sono utilizzati refrigeranti infiammabili, l'installazione, la movimentazione e la manutenzione dell'elettrodomestico devono essere effettuate attenendosi scrupolosamente alle istruzioni; per lo smaltimento dell'elettrodomestico, rivolgersi a un professionista o all'assistenza post-vendita.



### AVVERTENZA!

Per i frigoriferi con funzione acqua-ghiaccio, prestare attenzione alla seguente avvertenza:

Per gli elettrodomestici non progettati per il collegamento alla rete idrica:

**ATTENZIONE:** riempire solo con acqua potabile.

Per gli elettrodomestici progettati per il collegamento alla rete idrica:

**ATTENZIONE:** collegare solo a una fonte di acqua potabile.

Per pulire l'impianto idrico, fare riferimento al manuale per l'utente. In caso di domande, contattare l'assistenza post-vendita.

## Uso previsto

Questo elettrodomestico è destinato all'uso domestico e a utilizzi simili a quelli di seguito indicati:

- Zone cucina per il personale di negozi, uffici e altri ambienti lavorativi.
- Aziende agricole e clienti di hotel, motel e altri ambienti residenziali.
- Bed & breakfast.
- Catering e servizi simili non al dettaglio.

► Se l'elettrodomestico non verrà adoperato per lunghi periodi e verrà utilizzata solo la funzione Holiday o la funzione Fridge Off per il frigorifero/congelatore:

- Estrarre gli alimenti.
- Scollegare il cavo di alimentazione.
- Svuotare e pulire il serbatoio dell'acqua.
- Pulire l'elettrodomestico come descritto in precedenza.
- Lasciare aperti gli sportelli per evitare la produzione di cattivi odori all'interno.

► Per garantire la conservazione sicura degli alimenti o del vino, attenersi a queste istruzioni per l'uso.

► Per una corretta manutenzione e per evitare cattivi odori degli alimenti conservati, pulire l'elettrodomestico almeno ogni quattro settimane. Tenere sempre pulita la guarnizione dello sportello.

- (1.) Strofinare l'interno e l'esterno del frigorifero (compresa la guarnizione dello sportello, la rastrelliera dello sportello, i ripiani di vetro, i vani ecc.) con un panno morbido o una spugna immersa in acqua calda (è possibile aggiungere un detergente neutro).
- (2.) In caso di fuoriuscite accidentali di liquidi, tutti i componenti contaminati devono essere rimossi e collocati sotto l'acqua corrente. Dopo il lavaggio, strofinarli e asciugarli.
- (3.) In caso di versamenti di alimenti cremosi (ad es. panna o gelato fuso), rimuovere tutte le parti contaminate, lasciarle un po' di tempo in acqua calda a circa 40 °C, poi sciacquarle sotto l'acqua corrente, asciugarle e ricollocarle nel frigorifero/congelatore.
- (4.) In caso di penetrazione di piccoli oggetti all'interno del frigorifero (tra i ripiani o i cassetti), toglierli con una spazzolina morbida. Se non si riesce a raggiungere l'oggetto, rivolgersi all'assistenza Haier.

- ▶ Per evitare la contaminazione degli alimenti, attenersi alle seguenti istruzioni:
  - Se gli sportelli rimangono aperti a lungo, la temperatura nei vani dell'elettrodomestico aumenta notevolmente.
  - Pulire regolarmente le superfici che entrano a contatto con gli alimenti e i sistemi di scarico accessibili.
  - Pulire i serbatoi dell'acqua se non sono stati utilizzati per 48 ore; lavare il sistema idrico collegato alla fonte idrica se l'acqua non è stata scaricata per 5 giorni.
  - Conservare carne e pesce crudo nel frigorifero/congelatore in contenitori idonei, in modo che non gocciolino o entrino a contatto con altri alimenti. Per garantire la conservazione sicura degli alimenti, gli alimenti pronti e la carne o il pesce crudo devono essere conservati separatamente.
  - I vani congelatore a due stelle sono adatti alla conservazione di alimenti precongelati e alla conservazione o preparazione di gelati e cubetti di ghiaccio.
  - I vani congelatore a una, due o tre stelle non sono adatti al congelamento di alimenti freschi.
  - Se il frigorifero dovrà rimanere vuoto per lunghi periodi, spegnerlo, sbrinarlo, pulirlo, asciugarlo e lasciare lo sportello aperto per evitare la formazione di muffa all'interno dell'elettrodomestico.
- ▶ L'altra parte del manuale contiene informazioni dettagliate sulla zona più appropriata nel vano dell'elettrodomestico dove conservare determinati tipi di alimenti, considerando la distribuzione della temperatura nei diversi vani dell'elettrodomestico.

## Smaltimento



Il simbolo  sul prodotto o sull'imballo indica che non può essere gestito come rifiuto domestico. Il prodotto deve essere conferito in un punto di raccolta per il riciclo delle apparecchiature elettriche ed elettroniche. Garantendo il corretto smaltimento del prodotto, è possibile evitare conseguenze negative per l'ambiente e per la salute umana dovute dalla gestione impropria dei rifiuti. Per informazioni più dettagliate sul riciclo di questo prodotto, rivolgersi all'ente locale competente, all'azienda addetta allo smaltimento dei rifiuti domestici o al punto vendita dov'è stato acquistato.

Poiché sono utilizzati gas infiammabili per l'isolamento, per lo smaltimento dell'elettrodomestico rivolgersi a un professionista o all'assistenza post-vendita.

## AVVERTENZA!

### Rischio di lesioni da soffocamento!

I refrigeranti e i gas devono essere smaltiti in maniera professionale. Accertarsi che la tubazione del circuito del refrigerante non sia danneggiata prima di smaltirla correttamente. Scollegare l'elettrodomestico dalla rete elettrica. Tagliare il cavo di alimentazione e smaltirlo. Rimuovere vassoi e cassette, fermaporta e guarnizioni, per evitare che bambini e animali domestici rimangano chiusi nell'elettrodomestico.



## ATTENZIONE!

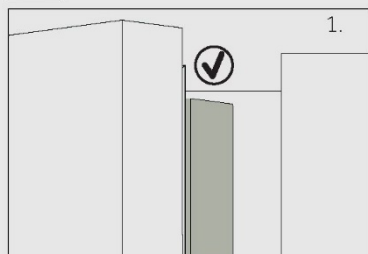

Quando si chiude lo sportello, la striscia verticale dello sportello sinistro deve essere piegata verso l'interno (1).

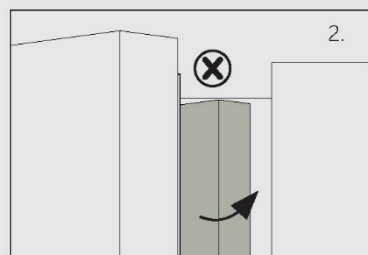

Se si cerca di chiudere lo sportello sinistro senza che la striscia verticale dello sportello sia piegata (2), occorre prima piegarla, altrimenti colpirà l'asta di fissaggio o lo sportello destro. In tal caso, la striscia dello sportello potrebbe danneggiarsi o potrebbero verificarsi perdite.

Il telaio contiene una serpentina scaldante. La temperatura della superficie aumenta lievemente, ma ciò è normale e non influisce sul funzionamento dell'elettrodomestico.

## Uso previsto

Questo elettrodomestico è destinato al raffreddamento e al congelamento di alimenti. È stato progettato esclusivamente per l'uso in applicazioni domestiche e simili, ad es. zone cucina del personale in negozi, uffici e altri ambienti di lavoro; fattorie, clienti in hotel, motel e altri ambienti di tipo residenziale, nonché in bed-and-breakfast e attività di ristorazione. Non è destinato ad usi commerciali o industriali. Non sono consentiti cambiamenti o modifiche all'elettrodomestico. Utilizzi errati possono causare pericoli e annullare la garanzia.

## Norme e direttive

Questo prodotto è conforme ai requisiti di tutte le direttive CE vigenti con le corrispondenti norme armonizzate che prevedono il marchio CE.



## Avviso

A causa di modifiche tecniche e della varietà dei modelli, alcune illustrazioni riportate nel presente manuale possono essere diverse dall'aspetto reale del modello acquistato.

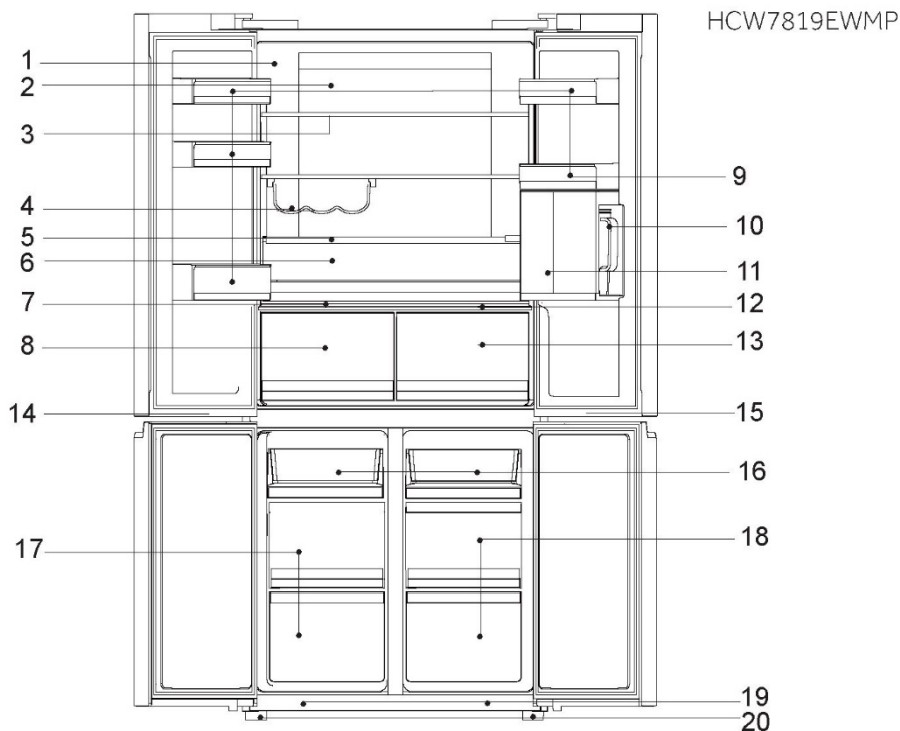

- |  |                                       |
|--|---------------------------------------|
| 1 Targhetta  | 13 Cassetto MyZone                    |
| 2 Lampada posteriore e condotto aria del frigorifero | 14 Lampada a LED del vano congelatore |
| 3 Ripiano in vetro                                   | 15 Lampada LED del vano SwitchZone    |
| 4 Rastrelliera per i vini                            | 16 Vassoio di congelamento            |
| 5 Coperchio girevole del cassetto frutta e verdura   | 17 Cassetto del congelatore           |
| 6 Cassetto frutta e verdura                          | 18 Cassetto SwitchZone                |
| 7 Pannello Humidity box                              | 19 Interruttore della lampada         |
| 8 Humidity Zone                                      | 20 Piedini regolabili                 |
| 9 Cassetto incassato nello sportello                 |                                       |
| 10 Contenitore per l'acqua                           |                                       |
| 11 Vano per bricco                                   |                                       |
| 12 Pannello del cassetto MyZone                      |                                       |



## Avviso

A causa di modifiche tecniche e della varietà dei modelli, alcune illustrazioni riportate nel presente manuale possono essere diverse dall'aspetto reale del modello acquistato.

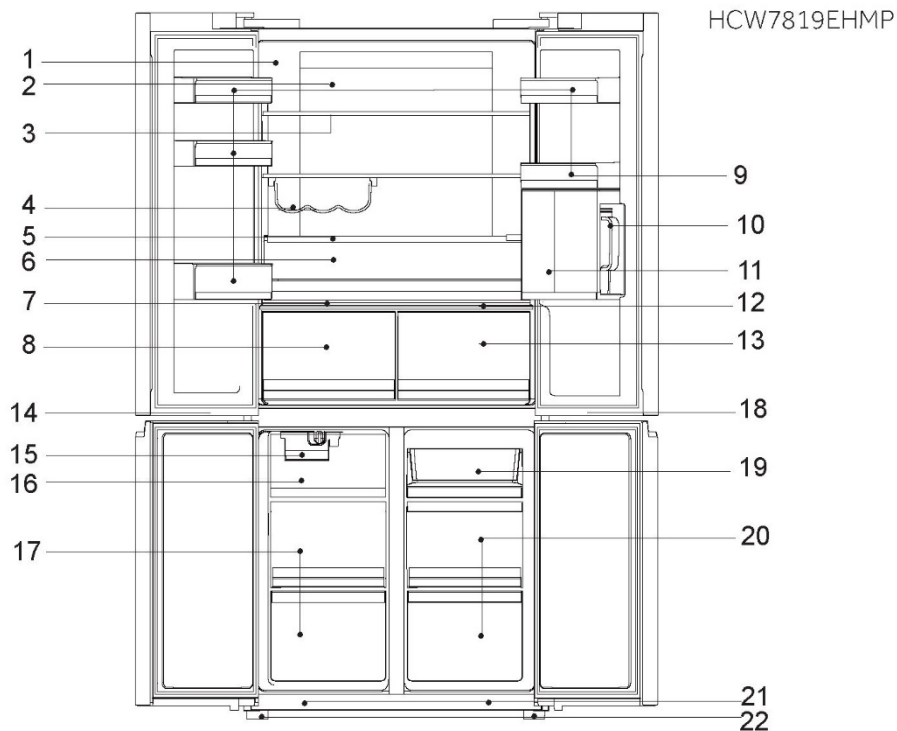

- |  |                                       |
|--|---------------------------------------|
| 1 Targhetta  | 13 Cassetto MyZone                    |
| 2 Lampada posteriore e condotto aria del frigorifero | 14 Lampada a LED del vano congelatore |
| 3 Ripiano in vetro                                   | 15 Macchina per il ghiaccio           |
| 4 Rastrelliera per i vini                            | 16 Cassetto del ghiaccio              |
| 5 Coperchio girevole del cassetto frutta e verdura   | 17 Cassetto del congelatore           |
| 6 Cassetto frutta e verdura                          | 18 Lampada a LED vano Switch Zone     |
| 7 Pannello Humidity box                              | 19 Vassoio di congelamento            |
| 8 Humidity Box                                       | 20 Cassetto SwitchZone                |
| 9 Cassetto incassato nello sportello                 | 21 Interruttore della lampada         |
| 10 Contenitore per l'acqua                           | 22 Piedini regolabili                 |
| 11 Vano per bricco                                   |                                       |
| 12 Pannello del cassetto MyZone                      |                                       |

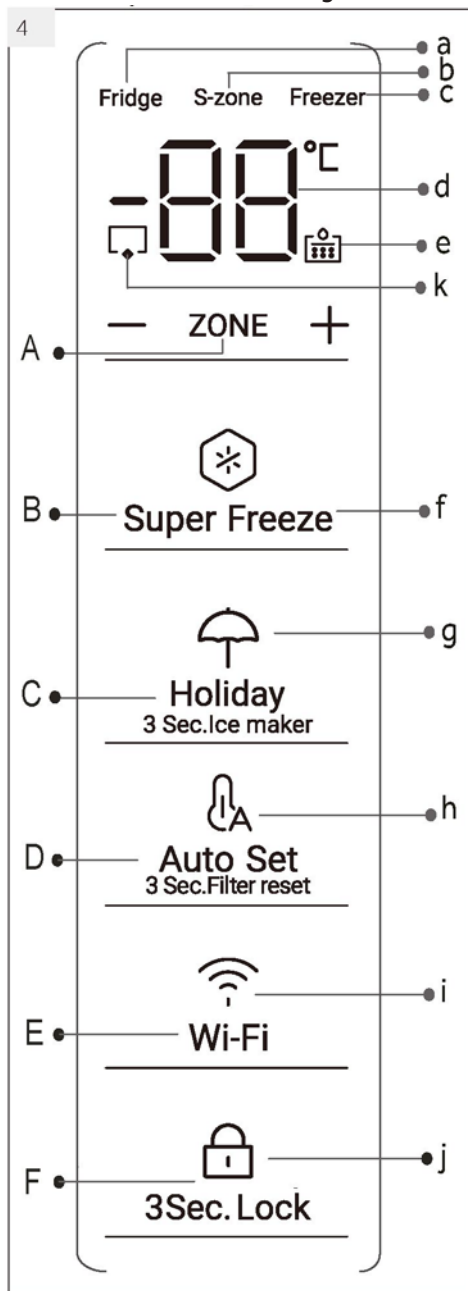

Pannello di controllo (Fig. 4)

**Tasti:**

- A Commutazione modalità Frige, Switch, Freezer
- B Attivazione/disattivazione della funzione Super Freeze
- C Attivazione/disattivazione della funzione Holiday  
Attivazione/disattivazione 3 Sec. Ice maker (HCW7819EHMP)
- D Reimpostazione modalità automatica e avviso filtro acqua
- E Impostazione Wi-Fi
- F Blocco/sblocco del pannello

**Spie:**

- a Vano frigo selezionato
- b Switch Zone selezionata
- c Vano congelatore selezionato
- d Temperatura vano frigorifero e congelatore
- e Avviso filtro acqua sostituito
- f Funzione Super Freeze
- g Funzione Holiday
- h Funzione Auto Intelligence
- i Funzione Wi-Fi
- j Blocco del pannello
- k Macchina per il ghiaccio automatica (HCW7819EHMP)

## 5.1 Operazioni preliminari al primo utilizzo

- ▶ Rimuovere tutti i materiali di imballo, tenerli fuori dalla portata dei bambini e smaltirli nel rispetto dell'ambiente.
- ▶ Pulire l'interno e l'esterno dell'elettrodomestico con acqua e un detersivo delicato prima di inserire gli alimenti.
- ▶ Dopo l'installazione a livello e la pulizia dell'elettrodomestico, attendere almeno 2 ore prima di collegarlo all'alimentazione elettrica. Vedere la sezione **INSTALLAZIONE**.
- ▶ Prima di caricare gli alimenti, preraffreddare i vani con impostazioni elevate. La funzione Super Freeze consente di raffreddare rapidamente i vani.
- ▶ La temperatura del frigorifero e del congelatore viene impostata automaticamente a 5 °C e -18 °C rispettivamente. Queste impostazioni sono quelle consigliate. È possibile, tuttavia, cambiare manualmente queste temperature. Vedere **MODALITÀ DI REGOLAZIONE MANUALE**.

## 5.2 Tasti a sensore

I pulsanti del pannello di controllo sono tasti a sensore che rispondono toccandoli lievemente con un dito.

## 5.3 Accensione e spegnimento dell'elettrodomestico

L'elettrodomestico entra in funzione non appena viene collegato all'alimentazione elettrica.

Quando l'elettrodomestico viene acceso per la prima volta, vengono visualizzate le temperature attuali del frigorifero e del congelatore ("a" e "b"). Il display lampeggia. Se gli sportelli sono chiusi, il display si spegne dopo 30 secondi. È possibile che sia attivo il blocco del pannello.



### Avviso: Preimpostazioni

- ▶ L'elettrodomestico è preimpostato alla temperatura consigliata di 5 °C (frigorifero) e -18 °C (congelatore). In condizioni ambientali normali, non è necessario impostare la temperatura.
- ▶ La funzione di preimpostazione per il cassetto MyZone è "Fruits and Vegetables", mentre per il cassetto HumidityZone è "High humidity".
- ▶ Quando l'elettrodomestico viene acceso dopo averlo staccato dall'alimentazione elettrica, il raggiungimento delle temperature corrette potrebbe richiedere fino a 12 ore.

Svuotare l'elettrodomestico prima di spegnerlo. Per spegnere l'elettrodomestico, staccare il cavo di alimentazione dalla presa di corrente.

## 5.4 Modalità standby

Il display si spegne automaticamente 30 secondi dopo aver premuto un tasto. Il display si blocca automaticamente. Si accende automaticamente quando si tocca un tasto o si apre lo sportello o il cassetto.

5.5

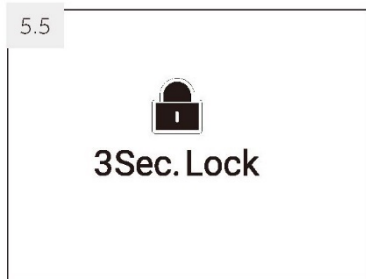

## 5.5 Blocco e sblocco del pannello



### Avviso: Blocco del pannello

Se non viene toccato alcun tasto per 30 secondi, il pannello di controllo si blocca automaticamente per impedirne l'attivazione. Per qualunque impostazione, il pannello di controllo deve essere sbloccato.

- ▶ Premere per 3 secondi il tasto "F" per bloccare tutti gli elementi del pannello per impedirne l'attivazione (Fig. 5.5). Viene visualizzata la spia "f".
- ▶ Per lo sblocco, toccare nuovamente il tasto.

## 5.6 Allarme apertura sportello/cassetto

Quando uno degli sportelli del frigorifero o uno dei cassetti del congelatore rimane aperto per oltre 1 minuto, viene emesso un allarme acustico che segnala l'apertura dello sportello o del cassetto. L'allarme può essere tacitato chiudendo lo sportello o il cassetto. Se lo sportello o il cassetto rimane aperto per oltre 7 minuti, l'illuminazione interna del frigorifero e l'illuminazione del pannello di controllo si spengono automaticamente.

## 5.7 Selezione della modalità di funzionamento

Per impostare l'elettrodomestico, potrebbe essere necessario selezionare una delle due modalità indicate di seguito:

5.7.1-1

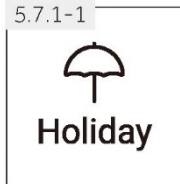

5.7.1-2

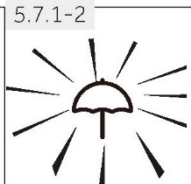

### 5.7.1 Modalità Holiday

1. Se il pannello è bloccato, toccare il tasto "F" per sbloccarlo (Fig. 5.5).
2. Premere il tasto "C" (Holiday) (Fig. 5.7.1-1).
3. La spia "f" si accende e la funzione si attiva (Fig. 5.7.1-2).

Ripetendo la procedura precedente o selezionando un'altra funzione, questa funzione può essere disattivata nuovamente.

4. Tenendo premuto per 3 secondi il tasto "C", la spia "k" (macchina per il ghiaccio automatica) si accende e la funzione si attiva (solo HCW7819EHMP).



### AVVERTENZA!

Quando è attiva la funzione Holiday, non conservare alimenti nel vano frigorifero. La temperatura di +17°C è eccessiva per la conservazione degli alimenti. Solo il vano congelatore continuerà a funzionare.

### 5.7.2 Modalità di regolazione manuale

Per regolare manualmente la temperatura dell'elettrodomestico allo scopo di conservare alimenti particolari, è possibile impostare la temperatura tramite un tasto di regolazione della temperatura:



### Avviso: Conflitto con altre funzioni

La temperatura non può essere regolata se è attivata qualunque altra funzione (Super Freeze, Holiday, Auto Set) o se il display è bloccato. La spia corrispondente lampeggia e viene emesso un segnale acustico.

## 5.7.2.1 Regolazione della temperatura del frigorifero

1. Se il pannello è bloccato, toccare il tasto "F" per sbloccarlo (Fig. 5.5).
2. Toccare il tasto "A" (ZONE) per selezionare il vano frigorifero; la spia "a" si accende e il vano frigorifero si attiva (Fig. 5.7.2-1).

Viene visualizzata la temperatura attuale nel vano frigorifero (Fig. 5.7.2-2).

3. Premere in sequenza il tasto "+" o "-" fino a quando lampeggia il valore della temperatura desiderata (Fig. 5.7.2-3).

A ogni pressione di un tasto viene emesso un segnale acustico. La temperatura aumenta con incrementi di 1°C da 1°C (minimo) a 9°C (massimo). La temperatura ottimale del frigorifero è 5°C. Temperature inferiori causano un inutile consumo di energia.

4. Toccare un tasto qualunque tranne "+" e "-" per confermare; in alternativa, l'impostazione viene confermata automaticamente dopo 5 secondi. La temperatura visualizzata smette di lampeggiare.

## 5.7.2.2 Regolazione della temperatura del congelatore

1. Se il pannello è bloccato, toccare il tasto "F" per sbloccarlo (Fig. 5.5).
2. Toccare il tasto "A" (ZONE) per selezionare il vano congelatore; la spia "a" si accende e il vano congelatore si attiva (Fig. 5.7.2-4).

Viene visualizzata la temperatura attuale nel vano congelatore (Fig. 5.7.2-6).

3. Premere in sequenza il tasto "b" (congelatore) fino a quando lampeggia il valore della temperatura desiderata (Fig. 5.7.2-5).

A ogni pressione di un tasto viene emesso un segnale acustico. La temperatura aumenta con incrementi di 1°C da -14°C (minimo) a un -24°C (massimo). La temperatura ottimale del congelatore è -18°C. Temperature inferiori causano un inutile consumo di energia.

4. Toccare un tasto qualunque tranne "+" e "-" (congelatore) per confermare; in alternativa, l'impostazione viene confermata automaticamente dopo 5 secondi.

La temperatura visualizzata smette di lampeggiare.

## 5.7.2.3 Regolazione della temperatura per la Switch Zone

Toccare il tasto "A" (ZONE) per selezionare la S-Zone; la conversione della temperatura della S-Zone può essere effettuata con la stessa procedura indicata sopra (Fig. 5.7.2-6).

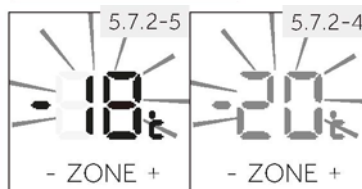
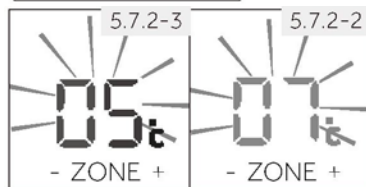

### Avviso: Effetti sulle temperature

Le temperature interne dipendono dai seguenti fattori:

- ▶ Temperatura ambiente
- ▶ Frequenza di apertura dello sportello
- ▶ Quantità di alimenti conservati
- ▶ Installazione dell'elettrodomestico

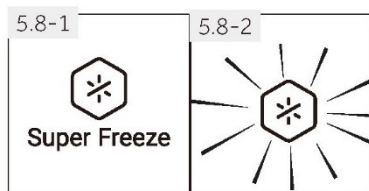

## 5.8 Funzione Super Freeze

Gli alimenti freschi devono essere congelati prima possibile fino in profondità. In tal modo, si preservano il più possibile i valori nutrizionali, l'aspetto e il gusto. La funzione Super Freeze accelera il congelamento degli alimenti freschi e protegge quelli già conservati da un riscaldamento indesiderato. Se occorre congelare molti alimenti insieme, è preferibile impostare la funzione Super Freeze 24 ore prima. Quando si attiva la funzione, la temperatura scende da -24 a -30 °C circa.

1. Se il pannello è bloccato, toccare il tasto "F" per sbloccarlo (Fig. 5.5).
2. Premere il tasto "B" (Super Freeze) (Fig. 5.9.-1).
3. La spia "F" si accende e la funzione si attiva (Fig. 5.9.-2). Ripetendo la procedura precedente o selezionando un'altra funzione, questa funzione può essere nuovamente disattivata.



### Avviso: Spegnimento automatico

La funzione Super Freeze si disattiva automaticamente dopo 50 ore. A questo punto, l'elettrodomestico riprende a funzionare con la temperatura impostata precedentemente.

## 5.9 Modalità Auto Set

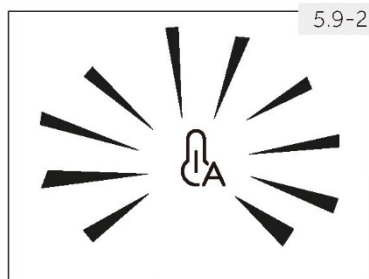
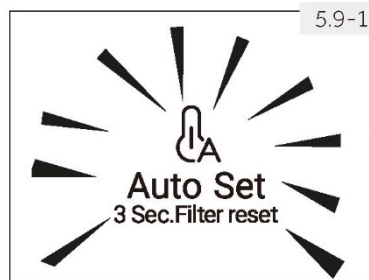

In assenza di esigenze particolari, è preferibile utilizzare la modalità Auto Set. In questa modalità, l'elettrodomestico è in grado di regolare automaticamente l'impostazione della temperatura in base alla temperatura ambiente e ai cambiamenti di temperatura nell'elettrodomestico. Questa funzione non richiede impostazioni manuali.

1. Se il pannello è bloccato, toccare il tasto "F" per sbloccarlo (Fig. 5.5)
2. Toccare il tasto "D" (Fig. 5.9-1).
3. Si accende la spia "g" e si attiva la funzione (Fig. 5.9-2). Ripetendo la procedura precedente o selezionando un'altra funzione, questa funzione può essere nuovamente disattivata.



## 5.10 Impostazione della modalità Wi-Fi

### PROCEDURA DI ACCOPPIAMENTO DELL'APP

<p>Passo 1 • Scaricare l'applicazione hOn.</p> 	
<p>Passo 2 Creare un account nell'app hOn o accedere se esiste già un account.</p> 	<p>Passo 3 Per l'accoppiamento, seguire le istruzioni dell'app hOn.</p> 

## 5.11 Cassetto My Zone

Il vano frigorifero è dotato di un cassetto MyZone. In base alle esigenze di conservazione degli alimenti, è possibile selezionare la funzione più adatta per preservare il più possibile i valori nutrizionali degli alimenti. Sono disponibili le seguenti funzioni:

### 5.11.1 Funzione Cheese

L'elettrodomestico garantisce un ambiente adatto a questo tipo di alimenti garantendo aria fresca e secca grazie al controllo intelligente, evitando la formazione di umidità e muffa, allo scopo di preservare efficacemente le caratteristiche nutrizionali di questi alimenti per lungo tempo. Questa funzione è adatta alla conservazione di alimenti secchi a basso contenuto di acqua, ad es. tè, caffè o frutta secca.

### 5.11.2 Funzione Fruits & Veg

Questa funzione è adatta alla conservazione di frutta e verdura, ad es. mele o carote.

#### Avviso: Funzione Fruits & Veg

I formaggi, la frutta e gli ortaggi sensibili al freddo (ad es. ananas, avocado, banane, pompelmi; patate, melanzane, fagioli, cetrioli, zucchine e pomodori) non devono essere conservati nel cassetto MyZone.

### 5.11.3 Funzione 0°C Fresh

Questa funzione imposta la temperatura nel cassetto MyZone a 0°C, adatta alla conservazione di alimenti freschi come carne, pesce, cozze o preparati istantanei. La maggior parte degli alimenti rimane fresca a 0°C, ma non congelata.

#### Avviso: 0°C Fresh

A causa del diverso contenuto di acqua della carne, alcuni tipi di carne più umida si congelano a temperature inferiori a 0°C. Per tale motivo, la carne di fresco taglio deve essere conservata nel cassetto My Zone a una temperatura minima di 0°C.

## Avviso: Cassetto MyZone

- ▶ Una delle tre funzioni del vano MyZone deve essere sempre attivata.
- ▶ Se è stata selezionata la funzione "0 °C Fresh" o "Cheese", impostare la temperatura del vano frigorifero al livello medio (5 °C) per proteggere gli alimenti in un ambiente di conservazione ottimale.

5.11.4-1

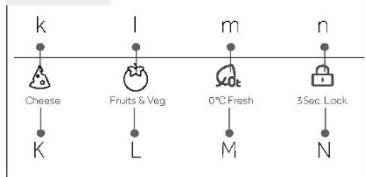

### 5.11.4 Selezione della funzione per il cassetto MyZone

La funzione può essere selezionata tramite il pannello separato (Fig. 5.11.4-1), collocato sul coperchio del cassetto.

1. Se si accende la spia "n", il pannello è bloccato e deve essere sbloccato tenendo premuto per 3 secondi il tasto "N" (3 Sec. Lock) (Fig. 5.11.4-2). La spia "n" si spegne e viene emesso un segnale acustico (Fig. 5.11.4-2).
2. Toccare il tasto "K/L/M" corrispondente alla funzione desiderata. Dopo alcuni secondi la spia "k/l/m" corrispondente si accende e la funzione si attiva.
3. Bloccare il pannello tenendo premuto per 3 secondi il tasto "N" (3Sec. Lock). La spia "n" si accende e viene emesso un segnale acustico (Fig. 5.11.4-3).

5.11.4-2

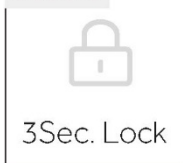



5.11.4-3



## 5.12 Cassetto HumidityZone

Il vano frigorifero è dotato di un cassetto HumidityZone. Un modulo di polietilene particolare conserva meglio gli alimenti freschi ritardandone la maturazione.

Sono disponibili le seguenti funzioni:

Funzione	Alimento consigliato
Low Hum. 	Frutta secca e altri alimenti secchi a basso contenuto di acqua (ad es. burro, oli e grassi, pane o cioccolato).
Mid Hum. 	Pere, uva, ciliegie ecc.
High Hum. 	Cavoli, funghi ecc.

5.12.1

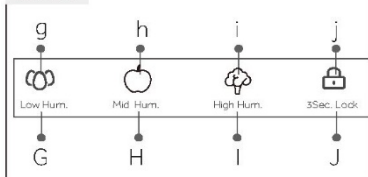

### 5.12.1 Selezionare la funzione per il cassetto HumidityZone

L'umidità in questo cassetto può essere regolata tramite il pannello di controllo dell'umidità separato (Fig. 5.12.1), collocato sul coperchio del cassetto.

La procedura per il pannello HumidityZone è identica a quella descritta nel capitolo 5.11.4.

## Avviso: Blocco del pannello

Il pannello di controllo del cassetto MyZone e della HumidityZone si blocca automaticamente per impedirne l'attivazione se lo sportello viene aperto. Per qualunque impostazione, il pannello di controllo deve essere sbloccato.

## Operazioni preliminari all'uso della funzione ghiaccio e acqua

Prima di utilizzare per la prima volta il prodotto, è necessario far scorrere l'acqua nel filtro per rimuovere le impurità o l'aria intrappolata nel serbatoio dell'acqua e nel sistema di filtraggio.



### Per l'acqua

- Fare pressione sul pulsante di erogazione dell'acqua ed erogare 4 litri d'acqua; attendere 4 minuti e ripetere l'erogazione.
- Erogare 4 litri d'acqua e attendere altri 4 minuti. L'acqua erogata potrebbe contenere residui di carbone. Ciò è normale durante il processo di lavaggio.
- Erogare altri 4 litri d'acqua. - In tal modo, si evita il gocciolamento eccessivo dell'acqua dall'erogatore.
- Dopo l'installazione, per qualche giorno è possibile che dall'erogatore esca qualche goccia d'acqua. Ciò serve a eliminare l'aria rimasta intrappolata nel distributore.
- Accertarsi che il frigorifero si sia raffreddato per almeno 2 ore prima dell'uso.



### Avviso

Le prestazioni del filtro dell'acqua aumentano con l'uso e diventano ottimali dopo l'erogazione di 2-3 contenitori pieni d'acqua.



### Uso dell'erogatore dell'acqua

Prima di adoperare l'erogatore dell'acqua, seguire la procedura descritta in "Operazioni preliminari all'uso della funzione ghiaccio e acqua".

### Erogatore

L'erogatore dell'acqua è progettato per essere azionato con una sola mano. Per erogare l'acqua, fare pressione delicatamente sul pulsante di erogazione con un bicchiere o un contenitore. Esercitare una pressione sostenuta sul pulsante di erogazione non serve ad aumentare il flusso d'acqua erogata.



### AVVERTENZA!

Per evitare danni o lesioni personali, non collocare né le mani, né le dita né oggetti sull'apertura dell'erogatore.



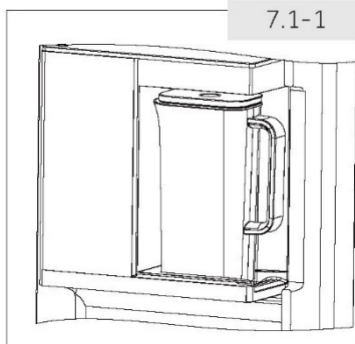

7.1-1

## 7. Introduzione alla funzione del contenitore per l'acqua

Questo prodotto è un bricco per tè alla frutta con acqua fredda; aprire il coperchio superiore e aggiungere il tè alla frutta.

Collocare, quindi, il bricco nel supporto per riempirlo d'acqua automaticamente (Fig.7.1-1).

La ricarica automatica dell'acqua è disponibile solo nel modello HCW7819EHMP.

In assenza della funzione di riempimento automatico dell'acqua, riempire manualmente il bricco dell'acqua.

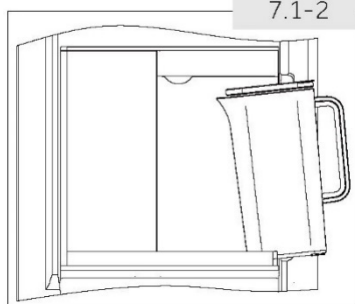

7.1-2

### 7.1 Utilizzo

7.1.1 Dal lato dell'impugnatura, sollevarlo lungo il bordo del coperchio superiore per aprirlo.

7.1.2 Nella feritoia è possibile collocare fette di frutta o altri prodotti a base di tè.

7.1.3 Quando si installa il setaccio del tè alla frutta e il coperchio inferiore, è possibile smontarlo ruotandolo nella direzione indicata dalla freccia e installarlo ruotandolo al contrario.

7.1.4 Per collocare il bricco sul supporto, abbassarlo lievemente dal lato del beccuccio e inserirlo (Fig.7.1-2).

7.1.5 Per estrarre il bricco dal supporto, sollevare il manico e tirarlo fuori orizzontalmente.

### SUGGERIMENTI:

- ▶ Attivare la funzione di ricarica automatica prima dell'uso.
- ▶ Disattivare la funzione di ricarica automatica in caso di inutilizzo per periodo più lungo.
- ▶ Eliminare regolarmente l'acqua sotto il vano della caraffa dell'acqua, altrimenti la funzione di riempimento automatico non sarà disponibile.
- ▶ La funzione di riempimento automatico non si attiva correttamente se la pressione idrica è inferiore a 0,3-0,5 MPa
- ▶ Quando si interrompe l'alimentazione idrica, la funzione di riempimento automatico non si attiva; quando viene ripristinata l'alimentazione idrica, estrarre la caraffa dell'acqua e ricollocarla in posizione per ripristinare la funzione di riempimento automatico.

## SUGGERIMENTI:

- ▶ Rimuovere la pellicola di imballo della caraffa dell'acqua prima di accendere il prodotto.
- ▶ Non riempire la caraffa dell'acqua con bevande che superano i 60 °C.
- ▶ Seguire le istruzioni per disimballare il colino del tè
- ▶ Accertarsi che la caraffa dell'acqua sia nella posizione corretta, altrimenti potrebbe funzionare male o l'acqua potrebbe traboccare.
- ▶ Accertarsi che la funzione di riempimento automatico sia attivata prima di utilizzarla (HCW7819EHMP)
- ▶ La bustina di tè o caffè può essere collocata nella caraffa dell'acqua; quando si riempie la caraffa con la bevanda, disattivare la funzione di riempimento automatico.
- ▶ Consumare il tè entro 24 ore, altrimenti potrebbe deteriorarsi.
- ▶ Disattivare la funzione di riempimento automatico e pulire la caraffa in caso di inutilizzo per un periodo più lungo.
- ▶ Rimuovere regolarmente l'acqua sotto il vano della caraffa dell'acqua, altrimenti la funzione di riempimento automatico non è utilizzabile (HCW7819EHMP).
- ▶ La funzione di riempimento automatico non si attiva correttamente se la pressione idrica è inferiore a 0,3-0,5 MPa.
- ▶ Quando si interrompe l'alimentazione idrica, la funzione di riempimento automatico non si attiva; quando viene ripristinata l'alimentazione idrica, estrarre la caraffa dell'acqua e ricollocarla in posizione per ripristinare la funzione di riempimento automatico.



## Avviso

1. La temperatura delle bevande nel bricco non deve essere superiore a 60 °C.
2. In presenza di spruzzi d'acqua nel supporto, pulirlo prima con attenzione, altrimenti il riempimento automatico dell'acqua potrebbe non funzionare.
3. Accertarsi che il bricco sia installato. In caso contrario, la funzione di riempimento automatico dell'acqua potrebbe non funzionare o l'acqua potrebbe fuoriuscire.
4. Ruotare e aprire il bricco del tè alla frutta seguendo la direzione indicata dalla freccia.
5. Il tè nel bricco deve essere bevuto entro 24 ore, altrimenti potrebbe deteriorarsi.
6. Se il bricco è pieno di tè o non è stato utilizzato da molto tempo, è necessario prima pulirlo.
7. Il bricco può essere riempito solo d'acqua, senza aggiungere frutta o tè.

**7.2 Pulizia**

7.2.1 Togliere il coperchio.

7.2.2 Togliere la parte superiore, la parte inferiore e la feritoia per il tè alla frutta.

7.2.3 Pulire il bricco e i suoi componenti con una spugna morbida imbevuta d'acqua.

7.2.4 Rimuovere eventuali macchie ostinate con un detersivo per stoviglie diluito.

Una volta eliminate le macchie, risciacquare con acqua.



## Avviso

- ▶ La temperatura dell'acqua non deve essere superiore a 60 °C.
- ▶ Non collocare in lavastoviglie.

## Suggerimento per la conservazione di alimenti freschi

### Conservazione nel vano frigorifero

- ▶ Mantenere nel frigorifero una temperatura inferiore a 5 °C.
- ▶ Lasciare raffreddare gli alimenti caldi fino a quando raggiungono la temperatura ambiente prima di conservarli nell'elettrodomestico.
- ▶ Lavare e asciugare gli alimenti prima di conservarli nel frigorifero.
- ▶ Per evitare alterazioni dell'odore o del sapore, sigillare adeguatamente gli alimenti da conservare.
- ▶ Non conservare troppi alimenti. Per un raffreddamento migliore e più omogeneo, lasciare spazio tra gli alimenti per consentire il passaggio dell'aria fredda.
- ▶ È preferibile conservare nella parte anteriore del ripiano gli alimenti consumati quotidianamente.
- ▶ Lasciare spazio tra gli alimenti e le pareti interne, per facilitare il passaggio dell'aria. In particolare, non riporre alimenti a contatto con la parete posteriore, perché potrebbero congelarsi. Evitare il contatto diretto degli alimenti (specialmente se oleosi o acidi) con il rivestimento interno, poiché l'olio e l'acido possono corrodere. Pulire immediatamente lo sporco oleoso o acido.
- ▶ Scongelare gli alimenti surgelati nel vano frigorifero. In questo modo, è possibile utilizzare gli alimenti congelati per ridurre la temperatura nel vano e risparmiare energia.
- ▶ Il processo di invecchiamento di frutta e verdura come zucchine, meloni, papaia, banane, ananas ecc. può essere accelerato nel frigorifero. Per tale motivo, è sconsigliabile conservare questi alimenti nel frigorifero. Un breve periodo di conservazione in frigorifero, tuttavia, può accelerare la maturazione di frutti molto acerbi. Conservare a temperatura ambiente anche cipolle, aglio, zenzero e altri tuberi.
- ▶ Eventuali odori sgradevoli all'interno del frigorifero indicano che qualcosa si è rovesciato ed è necessario pulire l'elettrodomestico. Vedere CURA E PULIZIA.
- ▶ È preferibile collocare alimenti diversi in aree diverse, a seconda delle loro proprietà:



### Avviso

- ▶ Per ottimizzare il raffreddamento, lasciare uno spazio libero di almeno 10 mm tra gli alimenti e il condotto dell'aria o i sensori.

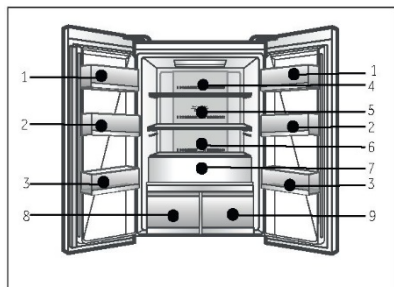

- 1 Burro, formaggio, uova, spezie ecc.
- 2 Uova, cibo in scatola, spezie ecc.
- 3 Bevande e bibite imbottigliate.
- 4 Cibi in salamoia, cibo in scatola ecc.
- 5 Prodotti a base di carne, snack ecc.
- 6 Pasta, latte, tofu, latticini ecc.
- 7 Frutta, verdura, insalata ecc.
- 8 Humidity Box
  - ▶ : Burro, grassi, oli, cioccolato ecc.
  - ▶ : Pere, uva, ciliegie ecc.
  - ▶ : Cavoli, funghi ecc.
- 9 My Zone
  - ▶ : tè, caffè, frutta secca ecc.
  - ▶ : Mele, carote ecc.
  - ▶ : Congelamento di alimenti crudi

## Conservazione nel vano congelatore

- ▶ Mantenere la temperatura di 18 °C nel congelatore.
- ▶ Attivare la funzione Power Freeze 24 ore prima di congelare gli alimenti; per alimenti in quantità limitata, bastano 4-6 ore.
- ▶ Lasciare raffreddare gli alimenti caldi fino a quando raggiungono la temperatura ambiente prima di conservarli nel vano congelatore.
- ▶ Gli alimenti tagliati in piccole porzioni si congelano e si scongelano più rapidamente. Il peso consigliato per ogni porzione è inferiore a 2,5 kg.
- ▶ È preferibile confezionare gli alimenti prima di collocarli nel congelatore. Per evitare che i sacchetti si attacchino tra loro, la parte esterna della confezione deve essere asciutta. I materiali per il confezionamento devono essere inodori, ermetici, non velenosi e non tossici.
- ▶ Per evitare di superare la scadenza dei periodi di conservazione, annotare sulla confezione la data di congelamento, il limite di tempo e il nome dell'alimento in base ai periodi di conservazione dei vari alimenti.
- ▶ **AVVERTENZA!** Acidi, alcali, sale ecc. potrebbero corrodere la superficie interna del congelatore. Non collocare alimenti contenente tali sostanze (ad es. pesce di mare) a contatto diretto con la superficie interna. Eliminare immediatamente l'acqua salata dal congelatore.
- ▶ Non superare i tempi di conservazione degli alimenti consigliati dai produttori. Estrarre dal congelatore solo la quantità di alimenti necessaria.
- ▶ Consumare rapidamente gli alimenti scongelati. Gli alimenti congelati non possono essere ricongelati, a meno che non vengano cotti.
- ▶ Non caricare troppi alimenti freschi nel vano congelatore. Fare riferimento alla capacità di congelamento del congelatore - Vedere DATI TECNICI o controllare i dati sulla targhetta.
- ▶ Gli alimenti possono essere conservati nel congelatore a una temperatura di almeno -18 °C per 2-12 mesi, a seconda delle loro proprietà (ad es. carne: 3-12 mesi, verdure: 6-12 mesi).
- ▶ Quando si congelano alimenti freschi, evitare che entrino a contatto con alimenti già congelati. In caso contrario, potrebbero scongelarsi.

Quando si conservano alimenti surgelati, attenersi alle linee guida indicate di seguito:

- ▶ Per il tempo di conservazione degli alimenti, attenersi sempre alle linee guida dei produttori. Non ignorare queste linee guida.
- ▶ Ridurre il più possibile il tempo tra l'acquisto e la conservazione per preservare la qualità degli alimenti.
- ▶ Acquistare alimenti congelati conservati a una temperatura di -18 °C o inferiore.
- ▶ Evitare di acquistare alimenti con ghiaccio o brina sulla confezione, in quanto potrebbero essere stati parzialmente scongelati e ricongelati; l'aumento della temperatura riduce la qualità degli alimenti.



### Avviso

- ▶ Per ottimizzare il raffreddamento, lasciare uno spazio libero di almeno 10 mm tra gli alimenti e il condotto dell'aria.

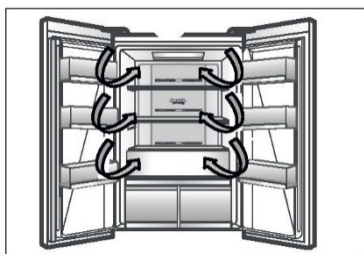

### Flusso d'aria multiplo

Il frigorifero è dotato di un sistema con flusso d'aria multiplo e i flussi di aria fresca investono tutti i ripiani. Ciò facilita il mantenimento di una temperatura uniforme per garantire la freschezza degli alimenti per un periodo maggiore.

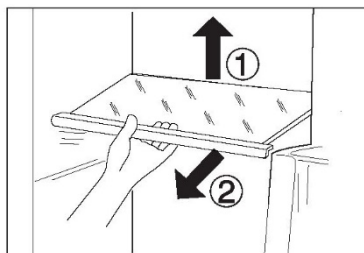

### Ripiani regolabili

L'altezza dei ripiani può essere regolata in base alle esigenze.

1. Per spostare un ripiano, rimuoverlo sollevandone il bordo posteriore (1) ed estrarlo (2).
2. Per reinstallarlo, collocarlo sulle alette su entrambi i lati e spingerlo dentro fino in fondo in modo che la parte posteriore del ripiano sia fissata all'interno delle feritoie laterali.



### Avviso:

Accertarsi che tutte le estremità del ripiano siano a livello.

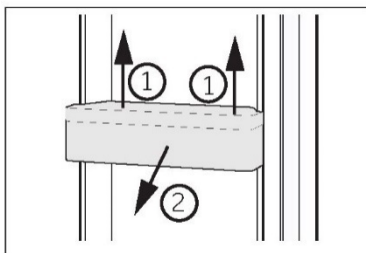

### Cassetti rimovibili incassati nello sportello

I cassetti incassati nello sportello possono essere rimossi per pulirli:

Mantenere con le mani entrambi i lati del cassetto incassato, sollevarlo (1) ed estrarlo (2).

Per inserire il cassetto incassato nello sportello, seguire la procedura inversa.

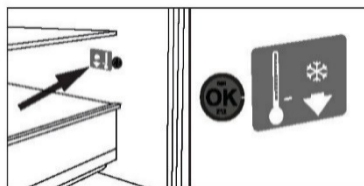

### OPZIONALE: spia della temperatura OK

La spia della temperatura OK può essere utilizzata per determinare se la temperatura è inferiore a +4°C. Ridurre gradualmente la temperatura se la spia non indica "OK".



### Avviso:

Quando l'elettrodomestico viene acceso, il raggiungimento delle temperature corrette potrebbe richiedere fino a 12 ore.

### Cassetto rimovibile del congelatore

Per rimuovere il cassetto, estrarlo al massimo (1), sollevarlo e toglierlo (2).

Per inserire il cassetto, seguire la procedura inversa.

### Cassetto frutta e verdura

Zona per la conservazione di frutta e verdura per mantenerle fresche e sane.

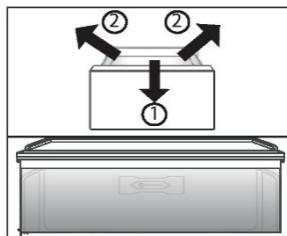

### Avviso: cassetto frutta e verdura

I formaggi, la frutta e gli ortaggi sensibili al freddo (ad es. ananas, avocado, banane, pompelmi; patate, melanzane, fagioli, cetrioli, zucchine e pomodori) non devono essere conservati nel cassetto frutta e verdura.

### Humidity Box e cassetto MyZone

Per l'utilizzo e l'impostazione della Humidity Box e del cassetto MyZone, consultare la sezione UTILIZZO.

Per rimuovere il cassetto:

1. Estrarlo (1) al massimo (Fig. 7.5).
2. Sollevarlo (2) per separarlo dalla guida e toglierlo. Per montarlo, seguire la procedura inversa.

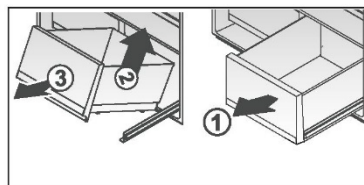

### Illuminazione

La luce interna a LED si accende quando si apre lo sportello. Le prestazioni dell'illuminazione non dipendono da altre impostazioni degli elettrodomestici.



### Consigli per il risparmio energetico

- ▶ Accertarsi che l'elettrodomestico sia adeguatamente ventilato (v. INSTALLAZIONE).
- ▶ Non installare l'elettrodomestico esposto alla luce diretta del sole o in prossimità di fonti di calore (ad es. stufe o radiatori).
- ▶ Evitare che la temperatura dell'elettrodomestico sia inutilmente bassa. Riducendo la temperatura impostata nell'elettrodomestico, il consumo energetico aumenta.
- ▶ Funzioni come SUPER-FREEZE o SUPER-COOL consumano più energia.
- ▶ Attendere che gli alimenti caldi si raffreddino prima di collocarli nell'elettrodomestico.
- ▶ Aprire lo sportello dell'elettrodomestico senza spalancarlo e per il più breve tempo possibile.
- ▶ Per evitare ostruzioni del flusso d'aria, non riempire eccessivamente l'elettrodomestico.
- ▶ Evitare l'ingresso di aria nelle confezioni di alimenti.
- ▶ Mantenere pulite le guarnizioni dello sportello in modo che si chiuda sempre correttamente.
- ▶ Scongelerare gli alimenti surgelati nel vano frigorifero.
- ▶ Per ottimizzare il risparmio energetico, lasciare i cassetti, i contenitori per gli alimenti, ripiani ecc. nelle posizioni di fabbrica e collocare alimenti il più possibile distanti tra loro senza ostruire le uscite del condotto dell'aria.

**Avviso:**

La sequenza di montaggio è quella inversa della sequenza di smontaggio.

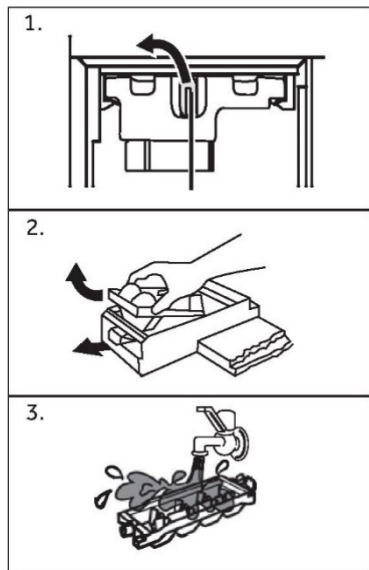
**Pulizia della macchina per il ghiaccio**

1. Aprire lo sportello sinistro del congelatore. Ruotare a sinistra la manopola di fissaggio del vano della macchina per il ghiaccio, mantenere la maniglia del vano della macchina per il ghiaccio ed estrarre lentamente la macchina per il ghiaccio.
2. Capovolgere il vano della macchina per il ghiaccio, estrarre la manopola bianca dalla macchina per il ghiaccio ed estrarre il vano della macchina automatica per il ghiaccio.
3. Pulire la macchina per il ghiaccio e installarla seguendo la procedura inversa dopo la pulizia.



## AVVERTENZA!

Prima di effettuare la pulizia, staccare la spina di alimentazione dell'elettrodomestico.

### Pulizia

Pulire l'elettrodomestico quando è vuoto o contiene pochi alimenti.

Per una corretta manutenzione e per evitare cattivi odori degli alimenti conservati, pulire l'elettrodomestico ogni quattro settimane.



## AVVERTENZA!

- ▶ Non pulire l'elettrodomestico con spazzole rigide, spazzole metalliche, detersivi in polvere, benzina, acetato di pentile, acetone e soluzioni organiche simili, soluzioni acide o alcaline. Per la pulizia adoperare un detergente speciale per frigoriferi per evitare danni.
- ▶ Non spruzzare o schizzare liquidi sull'elettrodomestico durante la pulizia.
- ▶ Per pulire questo elettrodomestico non utilizzare apparecchi a vapore.
- ▶ Non pulire i ripiani di vetro freddi con acqua calda. Un'improvvisa variazione della temperatura può causare la rottura del vetro.
- ▶ Non toccare la superficie interna del vano congelatore, soprattutto con le mani bagnate, poiché le mani potrebbero congelarsi sulla superficie.
- ▶ Se la temperatura aumenta, controllare lo stato degli alimenti congelati.

- ▶ Tenere sempre pulita la guarnizione dello sportello.
- ▶ Pulire l'interno e l'alloggiamento dell'elettrodomestico con una spugna imbevuta di acqua calda e detergente neutro.

1. Strofinare l'interno e l'esterno del frigorifero (compresa la guarnizione dello sportello, la rastrelliera dello sportello, i ripiani di vetro, i vani ecc.) con un panno morbido o una spugna imbevuta di acqua calda (è possibile aggiungere un detergente neutro).
2. In presenza di liquidi versati, rimuovere tutte le parti contaminate, sciacquarle sotto l'acqua corrente, asciugarle e ricollocarle nel frigorifero.
3. In caso di versamenti di alimenti cremosi (ad es. panna o gelato fuso), rimuovere tutte le parti contaminate, lasciarle un po' di tempo in acqua calda a circa 40°C, poi sciacquarle sotto l'acqua corrente, asciugarle e ricollocarle nel frigorifero.
4. Nel caso in cui rimangano intrappolati piccoli oggetti all'interno del frigorifero (tra i ripiani o i cassetti), toglierli con una spazzolina morbida. Se non si riesce a raggiungere l'oggetto, rivolgersi all'assistenza Haier.

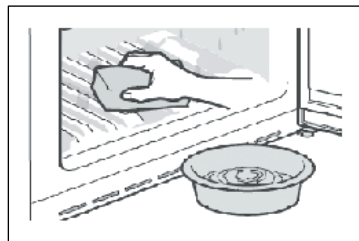

- ▶ Sciacquare e asciugare con un panno morbido
- ▶ Non lavare i componenti dell'elettrodomestico in lavastoviglie.
- ▶ Attendere almeno 7 minuti prima di riavviare l'elettrodomestico, poiché un avvio frequente può danneggiare il compressore.

### Sbrinamento

Lo sbrinamento dei vani frigorifero e congelatore avviene automaticamente e non richiede operazioni manuali.



## Sostituzione delle lampade a LED

**AVVERTENZA!**

La lampada a LED deve essere sostituita solo dal produttore o da un tecnico dell'assistenza autorizzato.

La lampada adotta una sorgente luminosa a LED che riduce i consumi energetici e garantisce una lunga durata. In caso di anomalie, rivolgersi all'assistenza clienti. V. ASSISTENZA CLIENTI. Parametri della lampada.

Vano frigorifero: 12 V, max 2 W

Vano congelatore: 12 V, max 0,5 W

## Inutilizzo per lunghi periodi

Se l'elettrodomestico non verrà adoperato per lunghi periodi e non verrà utilizzata solo la funzione Holiday o la funzione Fridge Off:

- ▶ Estrarre gli alimenti.
- ▶ Scollegare il cavo di alimentazione.
- ▶ Svuotare e pulire il serbatoio dell'acqua.
- ▶ Pulire l'elettrodomestico come descritto in precedenza.
- ▶ Lasciare aperti gli sportelli per evitare la produzione di cattivi odori all'interno.

**Avviso**

Spegnere l'elettrodomestico solo se è strettamente necessario.

## Spostamento dell'elettrodomestico

1. Togliere tutti gli alimenti e staccare la spina dell'elettrodomestico.
2. Fissare con nastro adesivo i ripiani e gli altri componenti mobili presenti nel frigorifero e nel congelatore.
3. Non inclinare il frigorifero oltre 45°, altrimenti il sistema di refrigerazione potrebbe danneggiarsi.

**AVVERTENZA!**

- ▶ Non sollevare l'elettrodomestico mantenendolo per le maniglie dello sportello.
- ▶ Non collocare mai l'elettrodomestico orizzontalmente a terra.

Molti problemi possono essere risolti personalmente senza particolari competenze. In caso di problemi, consultare tutte le soluzioni possibili indicate e attenersi alle seguenti istruzioni prima di contattare l'assistenza post-vendita. V. ASSISTENZA CLIENTI.



## AVVERTENZA!

- ▶ Prima di effettuare la manutenzione dell'elettrodomestico, spegnerlo e staccare la spina dalla presa di corrente.
- ▶ La manutenzione delle apparecchiature elettriche deve essere effettuata solo da elettricisti qualificati, dal momento che eventuali riparazioni improprie possono causare danni notevoli.
- ▶ Se il cavo di alimentazione è danneggiato, deve essere sostituito unicamente dal produttore, da un tecnico dell'assistenza o da una persona con analogo qualifica per evitare rischi.

Problema	Causa possibile	Soluzione possibile
Il compressore non funziona.	<ul style="list-style-type: none"> <li>• La spina non è collegata alla presa di corrente.</li> <li>• L'elettrodomestico sta effettuando il ciclo di sbrinamento.</li> </ul>	<ul style="list-style-type: none"> <li>• Collegare la spina alla presa di corrente.</li> <li>• Ciò è normale per lo sbrinamento automatico.</li> </ul>
L'elettrodomestico si aziona frequentemente o per un periodo di tempo troppo lungo.	<ul style="list-style-type: none"> <li>• La temperatura interna o esterna è troppo elevata.</li> <li>• L'elettrodomestico è rimasto spento per un certo periodo di tempo.</li> <li>• Uno sportello o un cassetto dell'elettrodomestico non è chiuso bene.</li> <li>• Lo sportello o il cassetto è stato aperto troppo spesso o troppo a lungo.</li> <li>• L'impostazione della temperatura del vano congelatore è troppo bassa.</li> <li>• Le guarnizioni dello sportello o del cassetto sono sporche, usurate, danneggiate o inadeguate.</li> <li>• Non è garantita la circolazione dell'aria necessaria.</li> </ul>	<ul style="list-style-type: none"> <li>• In questo caso è normale che l'elettrodomestico rimanga in funzione più a lungo.</li> <li>• Il raffreddamento completo l'elettrodomestico normalmente richiede 8-12 ore.</li> <li>• Chiudere lo sportello o il cassetto e accertarsi che l'elettrodomestico sia a livello e che gli alimenti o i contenitori non urtino lo sportello.</li> <li>• Non aprire lo sportello o il cassetto troppo spesso.</li> <li>• Scegliere un'impostazione della temperatura più alta fino a quando la temperatura del frigorifero è soddisfacente. Per stabilizzare la temperatura del frigorifero occorrono 24 ore.</li> <li>• Pulire la guarnizione dello sportello o del cassetto o farla sostituire dall'assistenza clienti.</li> <li>• Garantire un'adeguata ventilazione.</li> </ul>
L'interno del frigorifero è sporco e/o si sentono cattivi odori.	<ul style="list-style-type: none"> <li>• L'interno del frigorifero deve essere pulito.</li> <li>• In frigorifero vengono conservati alimenti che producono un odore intenso.</li> </ul>	<ul style="list-style-type: none"> <li>• Pulire la parte interna del frigorifero.</li> <li>• Avvolgere completamente gli alimenti.</li> </ul>

Problema	Causa possibile	Soluzione possibile
La temperatura nell'elettrodomestico non è sufficientemente bassa.	<ul style="list-style-type: none"> <li>• La temperatura impostata è troppo alta.</li> <li>• Sono stati collocati alimenti troppo caldi.</li> <li>• Sono stati collocati troppi alimenti contemporaneamente.</li> <li>• Gli alimenti sono troppo vicini tra loro.</li> <li>• Uno sportello o un cassetto dell'elettrodomestico non è chiuso bene.</li> <li>• Lo sportello o il cassetto è stato aperto troppo spesso o troppo a lungo.</li> </ul>	<ul style="list-style-type: none"> <li>• Reimpostare la temperatura.</li> <li>• Gli alimenti devono essere sempre raffreddati prima di conservarli.</li> <li>• Non conservare troppi alimenti.</li> <li>• Lasciare spazio tra i vari alimenti per consentire il passaggio del flusso d'aria.</li> <li>• Chiudere lo sportello o il cassetto.</li> <li>• Non aprire lo sportello o il cassetto troppo spesso.</li> </ul>
La temperatura nell'elettrodomestico è troppo bassa.	<ul style="list-style-type: none"> <li>• La temperatura impostata è troppo bassa.</li> <li>• La funzione Power Freeze rimane in funzione troppo a lungo.</li> </ul>	<ul style="list-style-type: none"> <li>• Reimpostare la temperatura.</li> <li>• Disattivare la funzione Power Freeze</li> </ul>
Formazione di umidità all'interno del vano frigorifero.	<ul style="list-style-type: none"> <li>• Il clima è troppo caldo e troppo umido.</li> <li>• Uno sportello o un cassetto dell'elettrodomestico non è chiuso bene.</li> <li>• Lo sportello o il cassetto è stato aperto troppo spesso o troppo a lungo.</li> <li>• Contenitori per alimenti o liquidi rimasti aperti.</li> </ul>	<ul style="list-style-type: none"> <li>• Aumentare la temperatura.</li> <li>• Chiudere lo sportello o il cassetto.</li> <li>• Non aprire lo sportello o il cassetto troppo spesso.</li> <li>• Lasciare raffreddare gli alimenti caldi a temperatura ambiente e coprire cibi e liquidi.</li> </ul>
Accumulo di umidità sul frigorifero sulla superficie esterna o tra gli sportelli e il cassetto.	<ul style="list-style-type: none"> <li>• Il clima è troppo caldo e troppo umido.</li> <li>• Lo sportello o il cassetto non è chiuso bene. L'aria fredda all'interno dell'elettrodomestico e l'aria calda all'esterno formano condensa.</li> </ul>	<ul style="list-style-type: none"> <li>• Ciò è normale in un clima umido; la situazione cambia quando l'umidità diminuisce.</li> <li>• Accertarsi che lo sportello o il cassetto sia chiuso bene.</li> </ul>
Presenza di molto ghiaccio e brina nel vano congelatore.	<ul style="list-style-type: none"> <li>• Gli alimenti non sono stati confezionati adeguatamente.</li> <li>• Uno sportello o un cassetto dell'elettrodomestico non è chiuso bene.</li> <li>• Lo sportello o il cassetto è stato aperto troppo spesso o troppo a lungo.</li> <li>• Le guarnizioni dello sportello o del cassetto sono sporche, usurate, danneggiate o inadeguate.</li> </ul>	<ul style="list-style-type: none"> <li>• Confezionare sempre gli alimenti.</li> <li>• Chiudere lo sportello o il cassetto.</li> <li>• Non aprire lo sportello o il cassetto troppo spesso.</li> <li>• Pulire la guarnizione dello sportello o del cassetto oppure sostituirla.</li> </ul>

Problema	Causa possibile	Soluzione possibile
	<ul style="list-style-type: none"> <li>• Qualcosa all'interno impedisce la chiusura corretta dello sportello o del cassetto.</li> </ul>	<ul style="list-style-type: none"> <li>• Risistemare i ripiani, i cassetti incassati nello sportello o i contenitori interni per consentire la chiusura dello sportello o del cassetto.</li> </ul>
I lati del vano e la striscia dello sportello si riscaldano.	<ul style="list-style-type: none"> <li>• -</li> </ul>	<ul style="list-style-type: none"> <li>• È normale.</li> </ul>
L'elettrodomestico emette suoni anomali.	<ul style="list-style-type: none"> <li>• L'elettrodomestico non è a livello.</li> <li>• L'elettrodomestico urta qualche oggetto vicino.</li> </ul>	<ul style="list-style-type: none"> <li>• Regolare i piedini per collocare l'elettrodomestico a livello.</li> <li>• Rimuovere gli oggetti attorno all'elettrodomestico.</li> </ul>
Si sente un lieve rumore, simile a quello dell'acqua che scorre.	<ul style="list-style-type: none"> <li>• -</li> </ul>	<ul style="list-style-type: none"> <li>• È normale.</li> </ul>
Viene emesso un allarme acustico.	<ul style="list-style-type: none"> <li>• Lo sportello del vano frigorifero è aperto.</li> </ul>	<ul style="list-style-type: none"> <li>• Chiudere lo sportello o tacitare manualmente l'allarme.</li> </ul>
Viene emesso un lieve sibilo.	<ul style="list-style-type: none"> <li>• È in funzione il sistema anticondensa.</li> </ul>	<ul style="list-style-type: none"> <li>• Ciò evita la formazione di condensa ed è normale.</li> </ul>
L'illuminazione interna o il sistema di raffreddamento non funziona.	<ul style="list-style-type: none"> <li>• La spina non è collegata alla presa di corrente.</li> <li>• Problema della fonte di alimentazione.</li> <li>• La lampada a LED è fuori uso.</li> </ul>	<ul style="list-style-type: none"> <li>• Collegare la spina alla presa di corrente.</li> <li>• Controllare l'alimentazione elettrica. Chiamare l'azienda elettrica locale.</li> <li>• Chiamare l'assistenza per la sostituzione.</li> </ul>

Per contattare l'assistenza tecnica, visitare il nostro sito web: <https://corporate.haier-europe.com/en/> Nella sezione "website", scegliere la marca del prodotto e il paese. Si aprirà il sito web specifico contenente il numero di telefono e il modulo per contattare l'assistenza tecnica.

## Interruzione della corrente

In caso di interruzione della corrente, gli alimenti dovrebbero rimanere freddi in maniera sicura per circa 12 ore. Durante un'interruzione prolungata della corrente, soprattutto in estate, attenersi ai suggerimenti seguenti:

- ▶ Limitare al massimo l'apertura dello sportello o del cassetto.
- ▶ In caso di interruzione della corrente, non collocare altri alimenti nell'elettrodomestico.
- ▶ Se viene fornito un preavviso di interruzione della corrente di durata superiore a 12 ore, produrre un po' di ghiaccio e collocarlo nella parte superiore del vano frigorifero.
- ▶ Dopo l'interruzione della corrente, è indispensabile controllare immediatamente gli alimenti.
- ▶ Siccome la temperatura nel frigorifero aumenta durante un'interruzione della corrente o in caso di altri guasti, il periodo di conservazione e la commestibilità degli alimenti si riducono. Per evitare rischi per la salute, gli alimenti che si scongelano devono essere immediatamente consumati oppure cotti e ricongelati (se possibile).

## Funzione di memoria durante un'interruzione di corrente

Al ripristino della corrente, l'elettrodomestico riprende il funzionamento in base alle impostazioni precedenti.

## Disimballo

**AVVERTENZA!**

- ▶ L'elettrodomestico è pesante. Per spostarlo occorrono almeno due persone.
- ▶ Tenere fuori dalla portata dei bambini tutti i materiali di imballaggio e smaltirli nel rispetto dell'ambiente.
- ▶ Estrarre l'elettrodomestico dall'imballo.
- ▶ Togliere tutti i materiali di imballo.

## Condizioni ambientali

La temperatura ambiente deve essere sempre compresa tra 10°C e 43°C, in quanto può influire sulla temperatura interna dell'elettrodomestico e sui consumi energetici. Non installare l'elettrodomestico vicino ad altri elettrodomestici che emettono calore (forni, frigoriferi) senza isolamento.

**Spazio necessario**

Spazio minimo quando lo sportello è aperto:

D1 = 600

D2 = 885

D3 = 1034

D4 = 50

W1 = 830

W2 = 1424

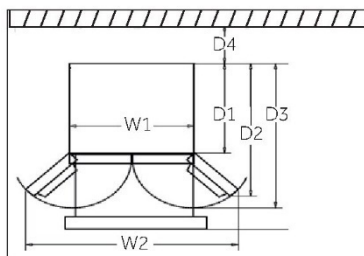
**Sezione di ventilazione**

Per ottenere una ventilazione sufficiente dell'elettrodomestico per motivi di sicurezza, attenersi alle indicazioni sulle sezioni di ventilazione.

Questo elettrodomestico non è progettato per l'installazione a incasso.

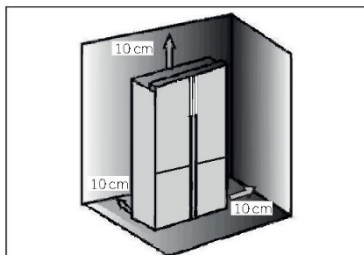
**Allineamento dell'elettrodomestico**

Installare l'elettrodomestico su una superficie solida e piana.

1. Inclinare lievemente all'indietro l'elettrodomestico.
2. Regolare i piedini sul livello desiderato.

Accertarsi che la distanza dalla parete lato cerniera sia almeno 100 mm affinché lo sportello possa aprirsi correttamente.

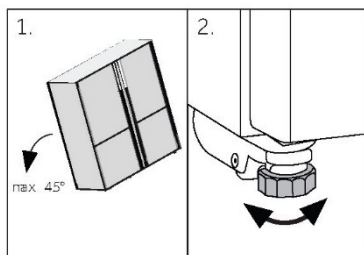

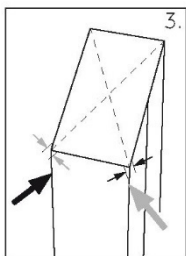

3. La stabilità può essere verificata spingendo diagonalmente l'elettrodomestico a destra e a sinistra. Il lieve ondeggiamento deve essere identico in entrambe le direzioni. In caso contrario, il telaio potrebbe deformarsi e le guarnizioni dello sportello potrebbero perdere. Una lieve inclinazione posteriore facilita la deformazione del telaio dello sportello che potrebbe provocare perdite delle guarnizioni. Una lieve inclinazione posteriore facilita la chiusura dello sportello.

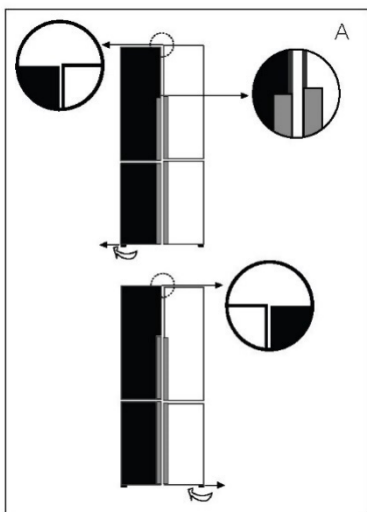

## Regolazione precisa degli sportelli

Se gli sportelli sono a livello, attenersi alla procedura seguente:

### A) Utilizzo del piedino regolabile

Ruotare il piedino regolabile nella direzione indicata dalla freccia per sollevarlo o abbassarlo.

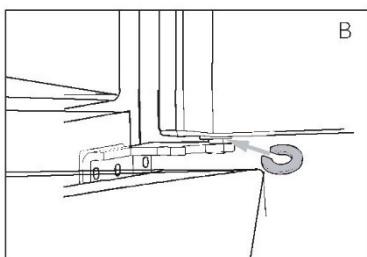

### B) Uso di distanziatori

- ▶ Aprire lo sportello superiore e sollevarlo.
- ▶ Agganciare con attenzione il distanziatore (incluso nel sacchetto degli accessori) nell'anello di plastica bianca della cerniera centrale, a mano o con un utensile (ad es. una pinza). Attenzione a non graffiare o ammaccare lo sportello.



## Avviso

Nell'uso futuro del frigorifero, il fenomeno degli sportelli non a livello può verificarsi a causa del peso degli alimenti conservati. Per risolvere il problema, utilizzare i metodi descritti sopra.

## Tempo di attesa

L'olio di lubrificazione esente da manutenzione si trova nella capsula del compressore. Questo olio può percorrere il sistema di tubazioni chiuse durante il trasporto. Prima di collegare l'elettrodomestico all'alimentazione elettrica, attendere 2-5 ore in modo che l'olio torni nella capsula.

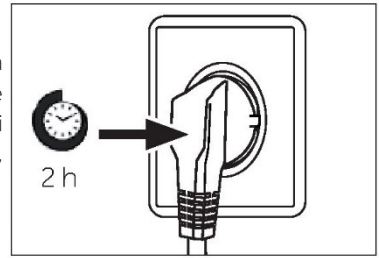

## Collegamento elettrico

Prima di ogni collegamento, effettuare i seguenti controlli:

- ▶ La fonte di alimentazione, la presa e i fusibili sono conformi ai dati indicati nella targhetta.
- ▶ La presa di corrente è collegata a terra e non sono utilizzate prese multiple o prolunghe.
- ▶ La spina e la presa di corrente sono compatibili.

Collegare la spina a una presa domestica installata correttamente.



## AVVERTENZA!

Per evitare rischi, un cavo di alimentazione danneggiato deve essere sostituito dall'assistenza clienti (v. scheda di garanzia).



## AVVERTENZA!

- ▶ Collegare solo a una fonte di acqua potabile. Il filtro dell'acqua filtra solo le impurità dell'acqua e pulisce e igienizza il ghiaccio. Non è in grado di sterilizzare o distruggere germi o altre sostanze nocive.
- ▶ Se la pressione dell'acqua nel tubo è eccessiva, l'elettrodomestico potrebbe danneggiarsi. Se la pressione dell'acqua nel tubo è superiore a 0,6 MPa, installare un riduttore di pressione.
- ▶ Prima del collegamento, controllare se l'acqua è pulita e limpida.



## Avviso: collegamento idrico

- ▶ La pressione dell'acqua fredda deve essere compresa tra 0,15 e 0,6 MPa.
- ▶ La massima lunghezza consentita del tubo idrico è 8 metri. Tubi più lunghi potrebbero influire sui cubetti di ghiaccio e sul contenuto di acqua fredda.
- ▶ La temperatura ambiente deve essere almeno 0 °C.
- ▶ Tenere lontano il tubo idrico da fonti di calore.

1. Tagliare il tubo in due in modo da ottenere due tubi della lunghezza necessaria per collegare il filtro (A) all'elettrodomestico (B1) e al rubinetto dell'acqua (B2) (Fig. 10.8-1). Adoperare una lama affilata per realizzare un taglio netto e pulito.

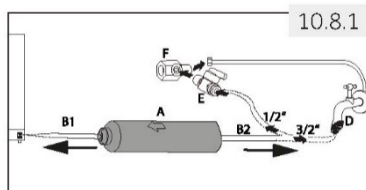

2. Inserire il tubo (B1) a circa 12 mm di profondità nel supporto del filtro dell'acqua (A) (Fig. 10.8-2). Installare il filtro nella direzione corretta. La freccia indica la direzione del flusso d'acqua.

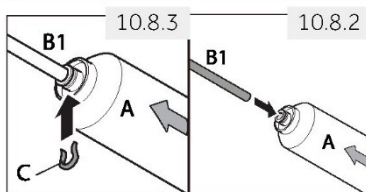

3. Fissare il tubo con un morsetto (C) come illustrato nella Fig. 10.8-3.

4. Ripetere i passaggi 2 e 3 con il tubo (B2) sull'altro lato del filtro.

5. Collegare l'estremità del tubo (B2) a uno degli adattatori "D" o "E e F" per la rete idrica (Fig. 10.8-4).

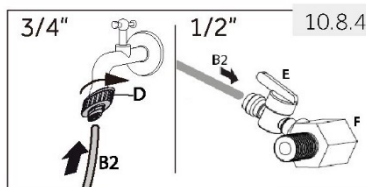

6. Collegare l'estremità del tubo B1 alla valvola sulla parte posteriore dell'elettrodomestico (Fig. 10.8-5).

7. Aprire il rubinetto dell'acqua per accertarsi che l'impianto non perda, quindi sciappare il tubo.

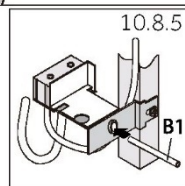

## AVVERTENZA!

- ▶ Accertarsi sempre che i collegamenti siano saldi, asciutti e privi di perdite.
- ▶ Non schiacciare, piegare o attorcigliare il tubo.



## Specifiche del prodotto secondo il regolamento UE n. 2019/2016

Marca	Haier	
	Nome / identificativo del modello	HCW7819EWMP
Categoria dell'elettrodomestico refrigerante <sup>(1)</sup>	7	
Classe di efficienza energetica	E	
Consumo energetico <sup>(2)</sup>	296 kWh/anno	296 kWh/anno
Capacità totale netta dell'intero vano frigorifero	358 litri	358 litri
di cui vano di refrigerazione	41 litri	41 litri
di cui vano per la conservazione del vino	-	-
di cui vano a temperatura di cantina	-	-
di cui vano per la conservazione degli alimenti freschi	317 litri	317 litri
Numero totale di bottiglie di vino <sup>(3)</sup>	-	-
Capacità totale del vano a temperatura variabile	89 litri	89 litri
Capacità totale del vano congelatore	88 litri	88 litri
Codifica a stelle <sup>(4)</sup>		
Temperatura di progetto di "altri vani" <sup>(5)</sup>	-	-
Temperatura di conservazione più bassa del vano del vino	-	-
Senza formazione di brina	•	•
Tempo di aumento della temperatura	12 h	12 h
Capacità di congelamento <sup>(6)</sup>	11 kg / 24h	11 kg / 24h
Classe climatica <sup>(7)</sup>	SN.N.ST	SN.N.ST
Classe di rumorosità e di emissioni acustiche aeree (db(A)re 1pW)	C(38)	C(38)
Tipo di elettrodomestico	Indipendente	

## Descrizioni:

• Si

(1) Categorie di refrigerazione domestica:

Categoria = Designazione

1 = Frigorifero con uno o più vani per alimenti freschi, 2 = Frigorifero con zona a temperatura di cantina, frigorifero con vano a temperatura di cantina e zona per il vino, 3 = Frigorifero con zona fredda e frigorifero con vano a zero stelle, 4 = Frigorifero con vano a una stella, 5 = Frigorifero con vano a due stelle, 6 = Frigorifero con vano a tre stelle, 7 = Frigorifero-congelatore, 8 = Congelatore, 9 = Congelatore a pozzetto, 10 = Frigoriferi multiuso e altri frigoriferi.

(2) In base ai risultati dei test di conformità agli standard per 24 ore. Il consumo effettivo dipende dall'uso e dalla posizione dell'elettrodomestico.

(3) La capacità nominale si riferisce al numero di bottiglie standard da 0,75 litri che possono essere conservate nell'elettrodomestico in base alle istruzioni del produttore.

(4) \* = vano -6 °C o meno; \*\*\* = vano per alimenti congelati -18 °C o meno; \*\*\*\* = vano per congelare alimenti -18 °C o meno con una capacità minima di congelamento.

(5) Per "altro vano" si intende un vano, diverso da quello per la conservazione del vino, destinato alla conservazione di alimenti particolari a temperature superiori a +14 °C.

(6) La capacità di congelamento si ottiene per una determinata quantità in base al tipo di elettrodomestico solo dopo il passaggio al funzionamento permanente e non può essere ripetuta entro 24 ore. Attenersi scrupolosamente alle istruzioni per l'uso.

(7) Classe climatica SN: questo elettrodomestico è destinato all'uso con temperature ambiente comprese tra +10 °C e +32 °C.

Classe climatica N: questo elettrodomestico è destinato all'uso con temperature ambiente comprese tra +16 °C e +32 °C.

Classe climatica ST: questo elettrodomestico è destinato all'uso con temperature ambiente comprese tra +16 °C e +38 °C.

Classe climatica T: questo elettrodomestico è destinato all'uso con temperature ambiente comprese tra +16 °C e +43 °C.

## Dati tecnici supplementari

Volume totale (litri)	535
Tensione / Frequenza	220-240 V~ / 50 Hz
Corrente di ingresso (A)	1,8
Fusibile principale (A)	16
Refrigerante / Quantità	R600a / 67g
Dimensioni (A/L/P in mm)	1925 / 830 / 669

## Assistenza clienti

Si consiglia di rivolgersi all'Assistenza Clienti Haier e di utilizzare ricambi originali. In caso di problemi con l'elettrodomestico, consultare prima la sezione SOLUZIONE DEI PROBLEMI. Se non si riesce a trovare una soluzione, contattare

- ▶ il rivenditore locale o
- ▶ Lo European Call Service-Center (vedere i numeri di telefono elencati di seguito) o
- ▶ Nell'area Service & Support su [www.haier.com](http://www.haier.com) è possibile chiedere assistenza e trovare risposta a domande frequenti.

Per contattare l'assistenza, procurarsi i dati seguenti.

Le informazioni si trovano sulla targhetta.

Modello \_\_\_\_\_ N. di serie \_\_\_\_\_

Controllare anche la scheda di garanzia fornita con il prodotto.

European Call Service-Center		
Paese*	Numero di telefono	Costi
<b>Haier Italia (IT)</b>	199 100 912	
<b>Haier Spagna (ES)</b>	902 509 123	
<b>Haier Germania (DE)</b>	0180 5 39 39 99	<ul style="list-style-type: none"> <li>• 14 cent/min su linea fissa</li> <li>• max 42 cent/min su linea mobile</li> </ul>
<b>Haier Austria (AT)</b>	0820 001 205	<ul style="list-style-type: none"> <li>• 14,53 cent/min su linea fissa</li> <li>• max 20 cent/min su altre linee</li> </ul>
<b>Haier Regno Unito (UK)</b>	0333 003 8122	
<b>Haier Francia (FR)</b>	0980 406 409	

\* Per altri paesi, fare riferimento al sito [www.haier.com](http://www.haier.com)

Haier Europe Trading S.r.l.

Filiale Regno unito

Westgate House, Westgate, Ealing

London, W5 1YY

### DISPONIBILITÀ DEI RICAMBI

"Termostati, sensori di temperatura, circuiti stampati e lampade rimangono disponibili per almeno sette anni dopo l'immissione sul mercato dell'ultima unità del modello. Maniglie e cerniere degli sportelli, vassoi e cestelli rimangono disponibili per almeno di sette anni e le guarnizioni degli sportelli per almeno dieci anni dopo l'immissione sul mercato dell'ultima unità del modello."

### GARANZIA

Garanzia minima: 2 anni per i paesi UE, 3 anni per la Turchia, 1 anno per il Regno Unito, 1 anno per la Russia, 3 anni per la Svezia, 2 anni per la Serbia, 5 anni per la Norvegia, 1 anno per il Marocco, 6 mesi per l'Algeria; per la Tunisia non è obbligatoria alcuna garanzia legale.

Per ulteriori informazioni sul prodotto, consultare <https://eprel.ec.europa.eu/> o effettuare una scansione del codice QR apposto sull'etichetta energetica fornita con l'elettrodomestico.

HCW7819\_V01\_IT

**Haier**



Manual de usuario

Frigorífico-congelador

HCW7819EWMP

HCW7819EHMP

**Haier**

ES

## Gracias por comprar un producto Haier.

Lea atentamente estas instrucciones antes de utilizar este electrodoméstico. Las instrucciones contienen información importante que le ayudará a sacar el máximo provecho del electrodoméstico y a garantizar una instalación, uso y mantenimiento seguros y adecuados.

Guarde este manual en un lugar accesible para que siempre pueda consultarlo para el uso seguro y adecuado del electrodoméstico.

Si usted vende el electrodoméstico, lo dona o lo deja atrás al mudarse, asegúrese de dejar también este manual para que el nuevo propietario pueda familiarizarse con el electrodoméstico y las advertencias de seguridad.



### Leyenda

#### Advertencia: Información de seguridad importante



Información general y consejos



Información medioambiental

### Eliminación



Ayude a proteger el medio ambiente y la salud humana. Tire el embalaje en los contenedores correspondientes para reciclarlo. Ayude a reciclar los residuos de aparatos eléctricos y electrónicos. No deseche los aparatos marcados con este símbolo con los residuos domésticos. Lleve el producto a su planta de reciclaje local o póngase en contacto con su oficina municipal.



## ADVERTENCIA

### ¡Peligro de lesiones o asfixia!

Los refrigerantes y los gases deben desecharse de forma profesional. Asegúrese de que la tubería del circuito refrigerante no está dañada antes de desecharla adecuadamente. Desconecte el electrodoméstico de la red eléctrica. Corte el cable de red y deséchelo. Retire las bandejas y los cajones, así como el pestillo de la puerta y las juntas, para evitar que los niños y las mascotas se queden encerrados en el electrodoméstico.

Los electrodomésticos viejos todavía tienen algún valor residual. Un método de eliminación respetuoso con el medio ambiente garantizará que las valiosas materias primas puedan recuperarse y volver a utilizarse.

El ciclopentano, una sustancia inflamable que no daña el ozono, se utiliza como expansor para la espuma aislante.

Al garantizar que este producto se desecha correctamente, ayudará a prevenir posibles consecuencias negativas para el medio ambiente y la salud humana.

Para obtener información más detallada sobre el reciclaje de este producto, póngase en contacto con los profesionales de su ayuntamiento, su servicio de eliminación de residuos domésticos o la tienda donde compró el producto.

Información de seguridad ..... 4

Consejos de seguridad ..... 7

Uso previsto ..... 12

Descripción del producto ..... 13

Panel de control ..... 15

Uso ..... 16

Equipo ..... 27

Cuidado y limpieza ..... 30

Solución de problemas ..... 32





Instalación ..... 35

Datos técnicos ..... 39

Atención al cliente ..... 41

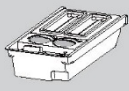
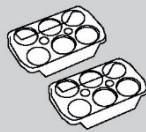
Accesorios

Compruebe los accesorios y guías de acuerdo con esta lista:

					
Fabricador de cubitos de hielo con pala	2 Hueveras	3 separadores	Etiqueta energética	Tarjeta de garantía	Manual de usuario



## ADVERTENCIA

### Antes del primer uso

- ▶ Asegúrese de que no haya daños causados por el transporte.
- ▶ Retire todo el embalaje y manténgalo fuera del alcance de los niños.
- ▶ Espere al menos dos horas (seis horas para congeladores verticales) antes de instalar el electrodoméstico para garantizar que el circuito refrigerante es totalmente eficiente.
- ▶ Este electrodoméstico es pesado: manipúlelo con la ayuda de otra persona.

### Instalación

- ▶ Este electrodoméstico debe colocarse en un lugar bien ventilado. Asegúrese de dejar un espacio libre de al menos 10 cm por encima y alrededor del electrodoméstico.
- ▶ **ADVERTENCIA:** No obstruya las aberturas de ventilación del armazón del electrodoméstico o de la estructura integrada.
- ▶ No coloque el electrodoméstico en un área húmeda o en un lugar donde pueda recibir salpicaduras de agua. Limpie y seque las salpicaduras y manchas con un paño suave y limpio.
- ▶ No instale el electrodoméstico bajo la luz directa del sol o cerca de fuentes de calor (p.ej.: fogones, estufas...).
- ▶ Instale y nivele el electrodoméstico en un lugar adecuado para su tamaño y uso.
- ▶ Asegúrese de que la información eléctrica de la etiqueta de características coincida con la fuente de alimentación. Si no es así, póngase en contacto con un electricista.
- ▶ Este electrodoméstico funciona mediante una fuente de alimentación de 220-240 V CA/50 Hz. Una fluctuación anormal del voltaje puede provocar que el electrodoméstico no se ponga en marcha, o que se dañe el control de temperatura o el compresor, o que se oiga un ruido anormal durante el funcionamiento. En tal caso, se deberá instalar un regulador automático.
- ▶ No utilice adaptadores de múltiples contactos ni cables de extensión.
- ▶ **ADVERTENCIA:** No ubique tomas de corriente múltiples portátiles ni fuentes de alimentación portátiles en la parte trasera del electrodoméstico.
- ▶ **ADVERTENCIA:** Al posicionar el electrodoméstico, asegúrese de que el cable de alimentación no está atrapado o dañado.
- ▶ No oprima el cable de alimentación.



**ADVERTENCIA**

- ▶ Utilice una toma de corriente a tierra separada para la fuente de alimentación a la que se pueda acceder fácilmente. Este electrodoméstico debe conectarse a tierra.
- ▶ **Solo para el Reino Unido:** El cable de alimentación de este electrodoméstico está equipado con un enchufe de 3 cables (a tierra) que se ajusta a una toma de corriente estándar de 3 cables (a tierra). No corte ni desmonte la tercera patilla (toma de tierra). Una vez instalado el electrodoméstico, el enchufe debe ser accesible.
- ▶ **ADVERTENCIA:** No dañe el circuito del refrigerante.

**Uso diario**

- ▶ Este electrodoméstico puede ser utilizado por niños a partir de 8 años y por personas con capacidades físicas, sensoriales o mentales reducidas, o sin experiencia o conocimientos previos, siempre y cuando hayan recibido la supervisión y las instrucciones necesarias para utilizar el electrodoméstico de forma segura y comprendan los riesgos que implica.
- ▶ Los niños no deben jugar con este electrodoméstico.
- ▶ Se permite que los niños de 3 a 8 años llenen y vacíen electrodomésticos de refrigeración, pero no están autorizados a limpiarlos e instalarlos.
- ▶ Mantenga alejados del electrodoméstico a los niños menores de 3 años a menos que estén constantemente supervisados.
- ▶ Las operaciones de limpieza y mantenimiento no deben ser realizadas por niños sin supervisión.
- ▶ El electrodoméstico debe colocarse de manera que sea accesible.
- ▶ Si se filtra gas de hulla u otro gas inflamable en las proximidades del electrodoméstico, apague la válvula del gas filtrado, abra las puertas y ventanas y no desconecte el cable de alimentación del frigorífico/congelador o cualquier otro electrodoméstico.
- ▶ Tenga en cuenta que el electrodoméstico está configurado para funcionar a un rango de temperatura específico de entre 10 y 38 °C. El electrodoméstico puede no funcionar correctamente si se deja durante mucho tiempo a una temperatura superior o inferior al intervalo indicado.
- ▶ No coloque artículos inestables (objetos pesados, recipientes llenos de agua) en la parte superior del frigorífico/congelador, a fin de evitar lesiones personales causadas por caídas o descargas eléctricas causadas por el contacto con el agua.
- ▶ No tire de los estantes de la puerta. Se puede tirar de la puerta de forma inclinada, el botellero puede retirarse, o el electrodoméstico puede volcar.



## ADVERTENCIA

- ▶ Abra y cierre la puerta solamente usando las asas. El espacio entre la puerta y el armario es muy estrecho. No ponga las manos en estas áreas para evitar pillarse los dedos. Abra o cierre las puertas del frigorífico/congelador solo cuando no haya niños dentro del área de movimiento de la puerta.
- ▶ Nunca almacene cerveza o bebidas embotelladas, líquidos en botellas o latas (aparte de bebidas de alto grado alcohólico), especialmente las bebidas carbonatadas, en el congelador, ya que reventarían durante la congelación.
- ▶ No almacene en este electrodoméstico sustancias explosivas, como botes de aerosol con propelente inflamable.
- ▶ No guarde medicamentos, bacterias ni agentes químicos en el electrodoméstico. Esto es un electrodoméstico. No se recomienda almacenar materiales que requieran temperaturas extremas.
- ▶ Compruebe el estado de los alimentos si se ha producido un calentamiento en el congelador.
- ▶ No ajuste una temperatura innecesariamente baja en el compartimento frigorífico. En los ajustes altos pueden darse temperaturas bajo cero. Atención: Las botellas pueden reventar.
- ▶ No toque productos congelados con las manos húmedas (use guantes). Sobre todo, no coma hielo inmediatamente después de sacarlo del congelador. Existe el riesgo de congelación o la formación de ampollas. PRIMEROS AUXILIOS: Poner inmediatamente bajo agua fría corriente. ¡No tirar!
- ▶ No toque la superficie interior del compartimento de almacenamiento del frigorífico cuando esté en funcionamiento, especialmente con las manos mojadas, ya que las manos pueden congelarse en la superficie.
- ▶ Desenchufe el electrodoméstico en caso de interrupción del suministro eléctrico o antes de limpiarlo. Deje pasar al menos 7 minutos antes de reiniciar el electrodoméstico, ya que el arranque frecuente puede dañar el compresor.
- ▶ **ADVERTENCIA:** No use dispositivos eléctricos dentro de los compartimentos para alimentos del electrodoméstico, salvo que sean del tipo recomendado por el fabricante.



## ADVERTENCIA

### Mantenimiento / limpieza

- ▶ Asegúrese de que los niños están bajo supervisión si realizan tareas de limpieza y mantenimiento.
- ▶ Desconecte el electrodoméstico de la red eléctrica antes de realizar cualquier mantenimiento rutinario. Deje pasar al menos 7 minutos antes de reiniciar el electrodoméstico, ya que el arranque frecuente puede dañar el compresor.
- ▶ Cuando desenchufe el electrodoméstico, hágalo agarrando la clavija, no el cable.
- ▶ No limpie el electrodoméstico con cepillos duros, cepillos de alambre, detergente en polvo, gasolina, acetato de amilo, acetona y soluciones orgánicas similares, soluciones ácidas o alcalinas. Limpie con un detergente especial para frigoríficos/congeladores para evitar daños. Finalmente, use una solución de agua tibia y bicarbonato (aproximadamente una cucharada de bicarbonato en un litro/cuarto de agua). Enjuague abundantemente con agua y seque con un trapo. No utilice limpiadores en polvo u otros limpiadores abrasivos. No lave las piezas extraíbles en el lavavajillas.
- ▶ No raspe la escarcha y el hielo con objetos afilados. No utilice aerosoles, calentadores eléctricos como secadores de pelo, limpiadores a vapor u otras fuentes de calor para evitar dañar las piezas de plástico.
- ▶ **ADVERTENCIA:** No utilice dispositivos mecánicos ni otros equipos para acelerar el proceso de descongelación, salvo aquellos recomendados por el fabricante.
- ▶ Si el cable de alimentación está dañado, debe ser sustituido por el fabricante, por su servicio técnico o por cualquier profesional cualificado similar para evitar riesgos.
- ▶ No intente reparar, desmontar o modificar este electrodoméstico por su cuenta. En caso de reparación, póngase en contacto con nuestro servicio de atención al cliente.
- ▶ Si las luces están dañadas, deben ser sustituidas por el fabricante, por su servicio técnico o por cualquier profesional cualificado similar para evitar riesgos.
- ▶ Saque el polvo de la parte posterior de la unidad al menos una vez al año para evitar el riesgo de incendio, así como un mayor consumo de energía.

- ▶ No rocíe ni enjuague el electrodoméstico durante la limpieza.
- ▶ No use agua pulverizada o vapor para limpiar el electrodoméstico.
- ▶ No limpie los estantes o la puerta de cristal fríos con agua caliente. Un cambio repentino de temperatura puede causar que el cristal se rompa.
- ▶ Si deja el electrodoméstico fuera de uso durante un periodo prolongado, déjelo abierto para evitar que se acumulen malos olores en el interior.

## Información sobre gases refrigerantes



### ADVERTENCIA

Este electrodoméstico contiene el refrigerante inflamable ISOBUTANO (R600a). Asegúrese de no dañar el circuito refrigerante durante el transporte o la instalación. La fuga de refrigerante puede causar lesiones oculares o incendios. Si se produce algún daño, mantenga alejadas fuentes de fuego abiertas, ventile a fondo la habitación y **no** conecte o desconecte los cables de alimentación de este o cualquier otro electrodoméstico. Informe al servicio de atención al cliente.

En caso de que los ojos entren en contacto con el refrigerante, enjuáguelos inmediatamente con agua corriente y llame inmediatamente a un oftalmólogo.

**ADVERTENCIA:** El sistema de refrigeración está bajo alta presión. No lo fuerce. Dado que se utilizan refrigerantes inflamables, siga estrictamente las instrucciones de instalación, manipulación y mantenimiento del electrodoméstico y póngase en contacto con un técnico profesional o con nuestro servicio posventa para desecharlo.



### ADVERTENCIA

Para los frigoríficos con función de agua helada, preste atención a la siguiente advertencia:

En el caso de electrodomésticos no destinados a conectarse al suministro de agua:

**ADVERTENCIA:** Llenar solo con agua potable.

En el caso de electrodomésticos destinados a conectarse al suministro de agua:

**ADVERTENCIA:** Conéctese únicamente al suministro de agua potable.

Si desea limpiar el sistema de agua, consulte el Manual de usuario. Si tiene alguna pregunta, póngase en contacto con el servicio posventa.

## Uso previsto

Este electrodoméstico está diseñado para uso doméstico y aplicaciones similares, tales como:

- Cocinas para personal en tiendas, oficinas y otros entornos de trabajo.
- Granjas y el uso por clientes en hoteles, moteles y otros entornos de tipo residencial.
- Entornos tipo pensión.
- Catering y aplicaciones similares no minoristas.

► Si no va a utilizar el electrodoméstico durante un período prolongado de tiempo y utilizará solo la función de vacaciones o la función de Frigorífico Off del frigorífico/congelador:

- Saque la comida.
- Desenchufe el cable de la toma de corriente.
- Vacíe y limpie el depósito de agua.
- Limpie el electrodoméstico como se ha descrito anteriormente.
- Mantenga las puertas abiertas para evitar que se generen malos olores en el interior.

► Para garantizar la conservación segura de los alimentos o el vino, siga las instrucciones de uso.

► Este electrodoméstico debe limpiarse al menos una vez cada cuatro semanas para realizar un buen mantenimiento y evitar malos olores. Mantenga siempre limpia la junta de la puerta.

- (1.) Frote el interior y el exterior del frigorífico, incluyendo la junta de la puerta, los estantes de la puerta, los estantes de cristal, los cajones, etc., con una toalla suave o una esponja sumergida en agua caliente (se puede añadir detergente neutro).
- (2.) Si se derraman líquidos accidentalmente, todos los componentes contaminados deben ser retirados y colocados bajo agua corriente. Después del lavado, páselos un paño y séquelos.
- (3.) Si se derraman productos cremosos (como nata, helado derretido...), retire todas las partes contaminadas, póngalas en agua caliente a unos 40 °C durante un rato, enjuague con agua corriente, séquelas y colóquelas de nuevo en el frigorífico/congelador.
- (4.) En caso de que alguna pieza o componente pequeño se atasque dentro del frigorífico (entre las estanterías o los cajones), utilice un cepillo suave pequeño para sacarlo. Si no la alcanza, póngase en contacto con el servicio de Haier.

- ▶ Para evitar que los alimentos puedan contaminarse, cíñase a las siguientes instrucciones:
  - Dejar la puerta abierta durante largos períodos de tiempo puede causar un aumento significativo de la temperatura en los compartimentos del electrodoméstico.
  - Limpie regularmente las superficies que puedan entrar en contacto con alimentos y los sistemas de drenaje accesibles.
  - Limpie los depósitos de agua si no se han utilizado durante 48 h; enjuague el circuito del agua conectado a un suministro de agua si no se ha utilizado agua durante 5 días.
  - Guarde la carne cruda y el pescado en recipientes adecuados en el frigorífico/congelador de manera que no entren en contacto ni goteen sobre otros alimentos. A fin de garantizar la conservación segura de los alimentos, los alimentos instantáneos y la carne/pescado crudos deben almacenarse por separado.
  - Los compartimentos marcados con dos estrellas para alimentos congelados son adecuados para guardar alimentos congelados previamente, para guardar o hacer helados y para hacer cubitos de hielo.
  - Los compartimentos marcados con una, dos y tres estrellas no son aptos para congelar alimentos frescos.
  - Si deja el frigorífico vacío durante largos períodos, apáguelo, elimine la escarcha, límpielo, séquelo y deje la puerta abierta para evitar la proliferación de moho en su interior.
- ▶ Los detalles sobre la zona de almacenamiento más apropiada para determinados tipos de alimentos, teniendo en cuenta la distribución de la temperatura en los distintos compartimentos del electrodoméstico, se encuentran en la otra parte del manual.

## Eliminación



El símbolo  presente en el producto o en su embalaje indica que este producto no puede ser tratado como residuo doméstico. Por el contrario, debe llevarse al punto de recogida pertinente para el reciclado de equipos eléctricos y electrónicos. Asegurándose de que este producto se elimina correctamente, ayudará a evitar posibles consecuencias negativas para el medio ambiente y la salud humana, provocadas por una eliminación inadecuada de este producto. Para obtener información más detallada sobre el reciclaje de este producto, póngase en contacto con los profesionales de su ayuntamiento, su servicio de eliminación de residuos domésticos o la tienda donde compró el producto.

Dado que se utilizan gases expansivos de aislamiento inflamables, póngase en contacto con un técnico profesional o con nuestro servicio posventa para desecharlo.

## ADVERTENCIA

### ¡Peligro de lesiones o asfixia!

Los refrigerantes y los gases deben desecharse de forma profesional. Asegúrese de que la tubería del circuito refrigerante no está dañada antes de desecharla adecuadamente. Desconecte el electrodoméstico de la red eléctrica. Corte el cable de red y deséchelo. Retire las bandejas y los cajones, así como el pestillo de la puerta y las juntas, para evitar que los niños y las mascotas se queden encerrados en el electrodoméstico.



## ¡PRECAUCIÓN!

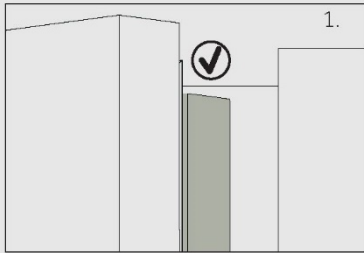

Al cerrar la puerta, la tira vertical de la puerta de la izquierda debe doblarse hacia el interior (1).

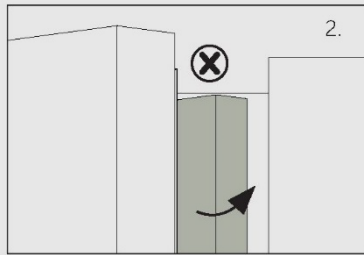

Si intenta cerrar la puerta izquierda y la tira de la puerta vertical no está doblada (2), en primer lugar, debe doblarla, de lo contrario, la tira de la puerta golpeará el eje de fijación o la puerta derecha. Por lo tanto, se producirá un daño a la puerta o una fuga.

Dentro del marco hay un elemento calefactor. La temperatura de la superficie subirá un poco, lo que es normal y no afectará a la función del electrodoméstico.

## Uso previsto

Este electrodoméstico está diseñado para enfriar y congelar alimentos. Ha sido diseñado exclusivamente para su uso en aplicaciones domésticas y similares, como áreas de cocina para personal en tiendas, oficinas y otros entornos de trabajo; granjas y el uso por clientes en hoteles, moteles y otros entornos de tipo residencial, así como en negocios de alojamiento y restauración. No está destinado a un uso comercial o industrial. No se permite realizar cambios o modificaciones en el electrodoméstico. Un uso no previsto puede causar riesgos y la pérdida de reclamaciones de garantía.

## Normas y directivas

Este producto cumple los requisitos de todas las directivas CE aplicables con las correspondientes normas acordadas, que establecen el marcado CE.





### Aviso

Debido a cambios técnicos y a las diferencias entre modelos, algunas de las ilustraciones de este manual pueden diferir de su modelo.

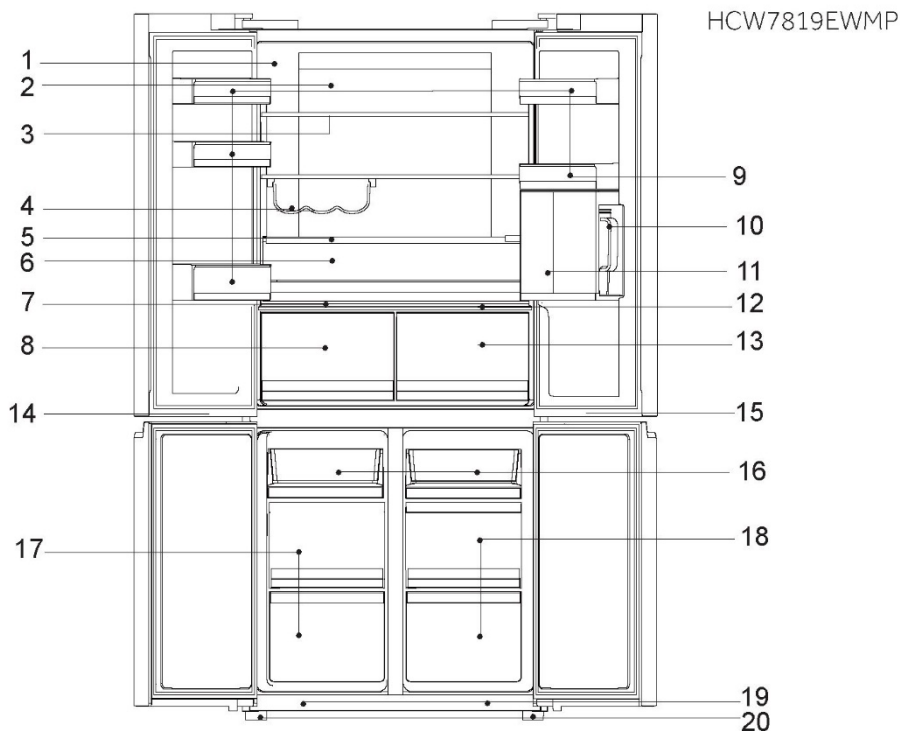

- |    |   |    |  |
|----|---|----|--|
| 1  | Placa de características                      | 13 | Cajón MyZone                             |
| 2  | Lámpara trasera y conducto de aire REF        | 14 | Lámpara LED del compartimento congelador |
| 3  | Estante de cristal                            | 15 | Lámpara LED del compartimento SwitchZone |
| 4  | Estante para el vino                          | 16 | Bandeja de congelación                   |
| 5  | Tapa giratoria del cajón de frutas y verduras | 17 | Cajón del congelador                     |
| 6  | Cajón de frutas y verduras                    | 18 | Cajón SwitchZone                         |
| 7  | Panel del Humidity box                        | 19 | Interruptor de la luz                    |
| 8  | HumidityZone                                  | 20 | Patas ajustables                         |
| 9  | Estante de la puerta                          |    |  |
| 10 | Dispensador de agua                           |    |  |
| 11 | Alojamiento del dispensador                   |    |  |
| 12 | Panel del cajón MyZone                        |    |  |



## Aviso

Debido a cambios técnicos y a las diferencias entre modelos, algunas de las ilustraciones de este manual pueden diferir de su modelo.

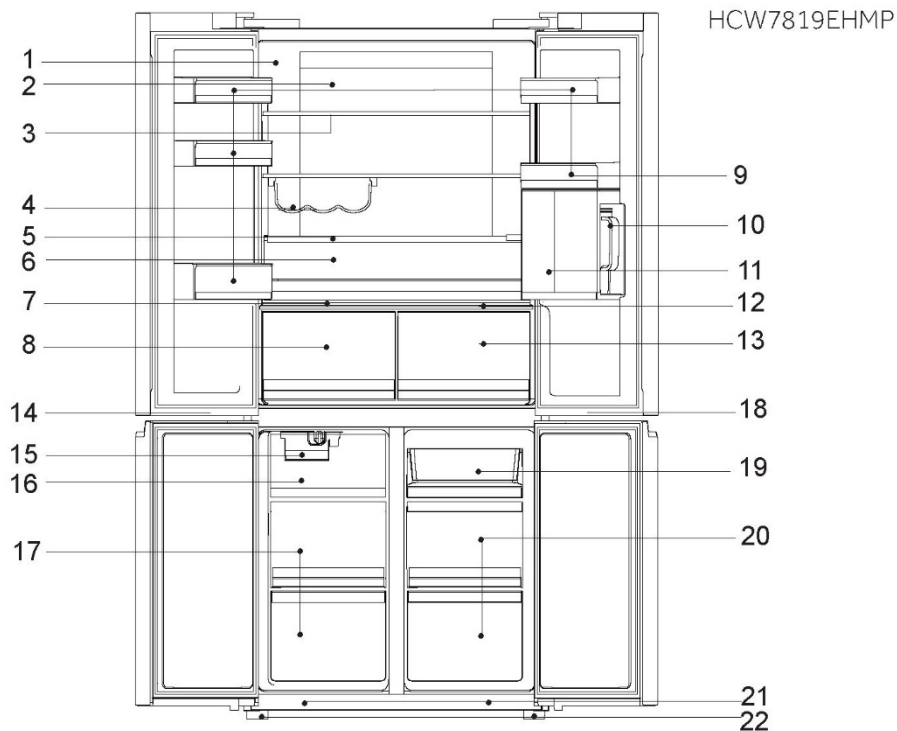

- |    |   |    |   |
|----|---|----|---|
| 1  | Placa de características                      | 13 | Cajón MyZone                              |
| 2  | Lámpara trasera y conducto de aire REF        | 14 | Lámpara LED del compartimento congelador  |
| 3  | Estante de cristal                            | 15 | Fabricador de cubitos de hielo            |
| 4  | Estante para el vino                          | 16 | Cajón para el hielo                       |
| 5  | Tapa giratoria del cajón de frutas y verduras | 17 | Cajón del congelador                      |
| 6  | Cajón de frutas y verduras                    | 18 | Lámpara LED del compartimento Switch Zone |
| 7  | Panel del Humidity box                        | 19 | Bandeja de congelación                    |
| 8  | Humidity Box                                  | 20 | Cajón SwitchZone                          |
| 9  | Estante de la puerta                          | 21 | Interruptor de la luz                     |
| 10 | Dispensador de agua                           | 22 | Patas ajustables                          |
| 11 | Alojamiento del dispensador                   |    |   |
| 12 | Panel del cajón MyZone                        |    |   |

Panel de control (Fig. 4)

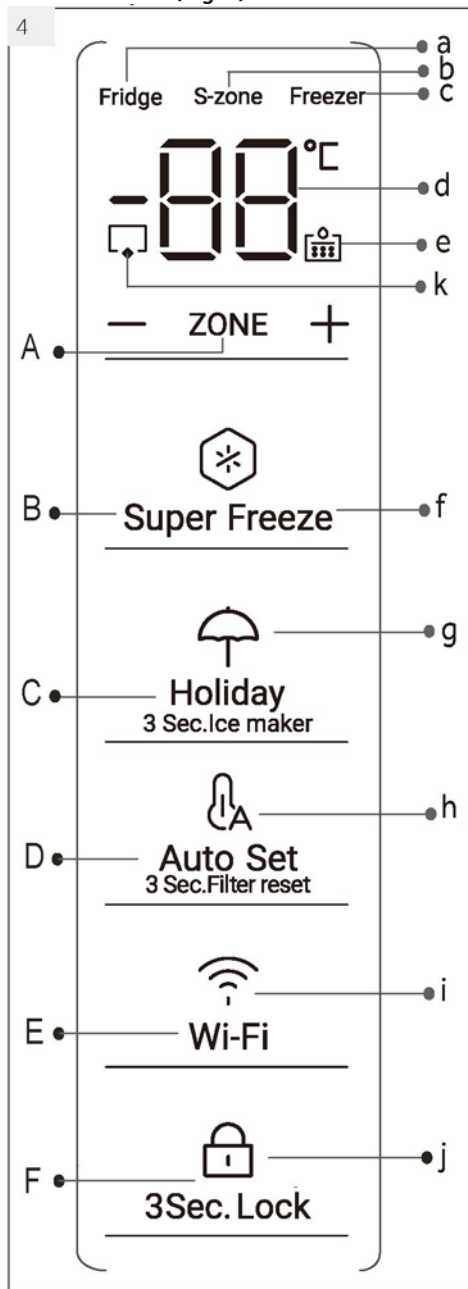
**Teclas:**

- A Conmutación del modo Frige&Switch&Freezer
- B Activación/desactivación de la función Súper Congelación
- C Activación/desactivación de la función Vacaciones  
Activación/desactivación de la fabricación de hielo en 3 seg. (HCW7819EHMP)
- D Restablecimiento de la advertencia del filtro de agua y modo automático
- E Configuración del Wi-Fi
- F Bloqueo/desbloqueo del panel

**Indicadores:**

- a Compartimento frigorífico seleccionado
- b Switch Zone seleccionada
- c Compartimento congelador seleccionado
- d Temperatura de los compartimentos frigorífico y congelador
- e Aviso de cambio del filtro de agua
- f Función Súper Congelación
- g Función Vacaciones
- h Función Autointeligente
- i Función Wi-Fi
- j Bloqueo del panel
- k Fabricador de cubitos de hielo automático (HCW7819EHMP)

## 5.1 Antes del primer uso

- ▶ Retire todo el material de embalaje, manténgalo fuera del alcance de los niños y deséchelo de forma respetuosa con el medio ambiente.
- ▶ Limpie el interior y el exterior del electrodoméstico con agua y un detergente suave antes de introducir cualquier alimento en él.
- ▶ Después de nivelar y limpiar el electrodoméstico, espere al menos 2 horas antes de conectarlo a la fuente de alimentación. Ver sección INSTALACIÓN.
- ▶ Enfríe previamente los compartimentos a altas temperaturas antes de cargarlos con alimentos. La función Súper Congelación ayuda a enfriar rápidamente los compartimentos.
- ▶ La temperatura del frigorífico y la temperatura del congelador se ajustan automáticamente a 5 °C y -18 °C respectivamente. Estos son los ajustes recomendados. Si lo desea, puede cambiar estas temperaturas manualmente. Consulte el MODO DE AJUSTE MANUAL.

## 5.2 Teclas táctiles

Los botones del panel de control son teclas táctiles, que responden aún cuando las toca ligeramente con el dedo.

## 5.3 Encender/apagar el electrodoméstico

El electrodoméstico se pondrá en marcha en cuanto se conecte a la fuente de alimentación. Cuando el electrodoméstico se enciende por primera vez, se visualizan las temperaturas reales del frigorífico y del congelador («a» y «b»). La pantalla parpadeará. Si se cierra la puerta, esta se apagará después de 30 segundos. Puede que el bloqueo del panel esté activo.



Nota: Ajustes preestablecidos

- ▶ El electrodoméstico está preestablecido a la temperatura recomendada de 5 °C (frigorífico) y -18 °C (congelador). En condiciones ambientales normales, no es necesario ajustar la temperatura.
- ▶ La función de preajuste para el cajón My Zone es «Fruits and Vegetables». Para el cajón HumidityZone es «High humidity»
- ▶ Cuando se enciende el electrodoméstico después de desconectarlo de la fuente de alimentación principal, alcanzar las temperaturas correctas puede tomar hasta 12 horas.

Vacíe el electrodoméstico antes de apagarlo. Para apagar el electrodoméstico, retire el cable de alimentación de la toma de corriente.

## 5.4 Modo de espera

La pantalla de visualización se apaga automáticamente 30 segundos después de pulsar una tecla. La pantalla se bloqueará automáticamente. Se ilumina automáticamente al tocar cualquier tecla o abrir la puerta/cajón.

5.5

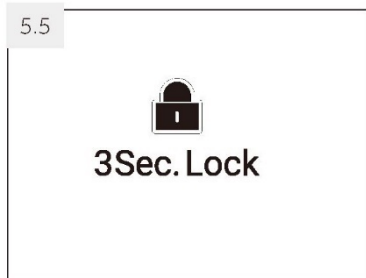

## 5.5 Panel de bloqueo/desbloqueo



**Nota:** Bloqueo del panel

El panel de control se bloquea automáticamente contra la activación si no se pulsa ninguna tecla en 30 segundos. Para realizar cualquier ajuste, el panel de control debe desbloquearse.

- ▶ Toque la tecla «F» durante 3 segundos para bloquear todos los elementos del panel contra la activación (Fig. 5.5). Ahora se muestra el indicador «f».
- ▶ Para desbloquear, toque la tecla nuevamente.

## 5.6 Alarma de apertura de la puerta/cajón

Cuando se abra una de las puertas del frigorífico o de uno de los cajones del congelador durante más de 1 minuto, la alarma de apertura de la puerta/cajón sonará. La alarma puede ser silenciada cerrando la puerta/cajón. Si la puerta/cajón se deja abierto durante más de 7 minutos, la luz del frigorífico y la iluminación del panel de control se apagarán automáticamente.

## 5.7 Selección del modo de funcionamiento

Es posible que necesite seleccionar una de las siguientes dos formas de configurar el electrodoméstico:

5.7.1-1

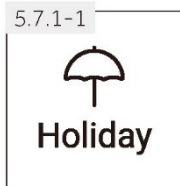

5.7.1-2

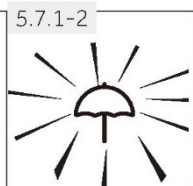

### 5.7.1 Modo vacaciones

1. Si está bloqueado, desbloquee el panel tocando la tecla «F» (Fig. 5.5).
2. Toque la tecla «C» (Vacaciones) (Fig. 5.7.1-1).
3. El indicador «f» se ilumina y la función se activa (Fig. 5.7.1-2).

Repitiendo los pasos anteriores o seleccionando otra función es posible volver a desactivar esta función.

4. Mantenga pulsada la tecla «C» durante 3 segundos, el indicador «k» (Fabricador de cubitos de hielo automático) se ilumina y la función se activa (solo HCW7819EHMP).



### ADVERTENCIA

Durante la función Vacaciones no se deben guardar alimentos en el compartimento frigorífico. La temperatura de +17 °C es demasiado alta para almacenar alimentos. Solo el compartimento del congelador seguirá funcionando.

### 5.7.2 Modo de ajuste manual

Si desea ajustar manualmente la temperatura del electrodoméstico para almacenar alimentos específicos, puede ajustar la temperatura a través de una tecla de ajuste de la temperatura:



### **Nota:** Conflicto con otras funciones

La temperatura no se puede ajustar si hay activa otra función (Súper Congelación, Vacaciones, ajuste automático) o la pantalla está bloqueada. El indicador correspondiente parpadeará emitiendo un sonido.

## 5.7.2.1 Ajustar la temperatura del frigorífico

1. Si está bloqueado, desbloquee el panel tocando la tecla «F» (Fig. 5.5).
2. Toque la tecla «A» (ZONA) para seleccionar el compartimento del frigorífico; el indicador «a» se ilumina y el compartimento frigorífico se activa (Fig. 5.7.2-1).

Se muestra la temperatura real en el compartimento del frigorífico (Fig. 5.7.2-2).

3. Toque la tecla «+» o «-» hasta que el valor de temperatura deseado parpadee (Fig. 5.7.2-3). Sonará una señal acústica cada vez que pulse una tecla. La temperatura aumenta en secuencias de 1 °C desde un mínimo de 1 °C hasta un máximo de 9 °C. La temperatura óptima en el frigorífico es de 5 °C. Las temperaturas más frías implican un consumo energético innecesario.
4. Toque cualquier tecla excepto «+» y «-» para confirmar, o el ajuste se confirmará automáticamente después de 5 segundos. La temperatura en pantalla dejará de parpadear.

## 5.7.2.2 Ajustar la temperatura del congelador

1. Si está bloqueado, desbloquee el panel tocando la tecla «F» (Fig. 5.5).
2. Toque la tecla «A» (ZONA) para seleccionar el compartimento congelador, el indicador «a» se ilumina y el compartimento congelador se activa (Fig. 5.7.2-4). Se muestra la temperatura real en el compartimento del congelador (Fig. 5.7.2-6).
3. Toque la tecla «b» (Congelador) hasta que el valor de temperatura deseado parpadee (Fig. 5.7.2-5). Sonará una señal acústica cada vez que pulse una tecla. La temperatura aumenta en secuencias de 1 °C desde un mínimo de -14 °C hasta un máximo de -24 °C. La temperatura óptima en el congelador es de -18 °C. Las temperaturas más frías implican un consumo energético innecesario.
4. Toque cualquier tecla excepto «+» o «-» (Congelador) para confirmar, o el ajuste se confirmará automáticamente después de 5 segundos.

La temperatura en pantalla dejará de parpadear.

## 5.7.2.3 Ajustar la temperatura de la Switch Zone

Toque la tecla «A» (ZONA) para seleccionar la S-Zone. La conversión de temperatura de la S-Zone se puede realizar siguiendo los pasos anteriores de la misma manera (Fig. 5.7.2-6)

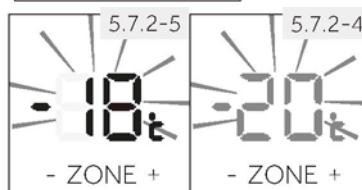
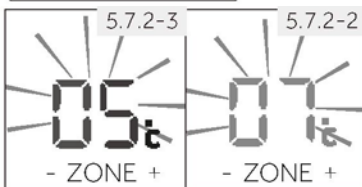
**Nota: Influencias en las temperaturas**

Las temperaturas interiores están influenciadas por los siguientes factores:

- ▶ Temperatura ambiente
- ▶ Cantidad de alimentos almacenados
- ▶ Frecuencia de apertura de la puerta
- ▶ Instalación del electrodoméstico

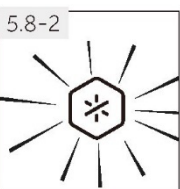
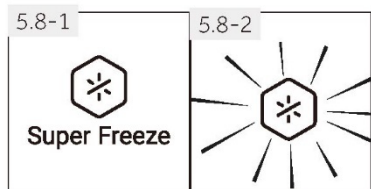

## 5.8 Función Súper Congelación

Los alimentos frescos deben congelarse lo antes posible hasta su núcleo. Esto conserva su mejor valor nutricional, aspecto y sabor. La función Súper Congelación acelera el enfriamiento de los alimentos frescos y protege los productos almacenados de un calentamiento indeseado. Si necesita congelar una gran cantidad de alimentos a la vez, se recomienda configurar la función Súper Congelación durante 24 horas antes del uso del congelador. Cuando la función arranca, la temperatura va de  $-24^{\circ}\text{C}$  a  $-30^{\circ}\text{C}$ .

1. Si está bloqueado, desbloquee el panel tocando la tecla «F» (Fig. 5.5).
2. Toque la tecla «B» (Súper Congelación) (Fig. 5.9.-1).
3. El indicador «f» se ilumina y la función se activa (Fig. 5.9.-2).

Repitiendo los pasos anteriores o seleccionando otra función es posible volver a desactivar esta función.



### Nota: Apagado automático

La función Súper Congelación se apagará automáticamente después de 50 horas. A continuación, el electrodoméstico funcionará a la temperatura previamente establecida.

## 5.9 Modo de ajuste automático

Si usted no tiene ningún requisito especial, le recomendamos que utilice el modo de ajuste automático. En este modo, el electrodoméstico puede establecer automáticamente el ajuste de temperatura en función de la temperatura ambiente y el cambio de temperatura en el electrodoméstico. Esta función es totalmente automática.

1. Si está bloqueado, desbloquee el panel tocando la tecla «F» (Fig. 5.5).
2. Toque la tecla «D» (Fig. 5.9-1).
3. Se enciende el indicador "h" y se activa la función (Fig. 5.9-2).

Repitiendo los pasos anteriores o seleccionando otra función es posible volver a desactivar esta función.

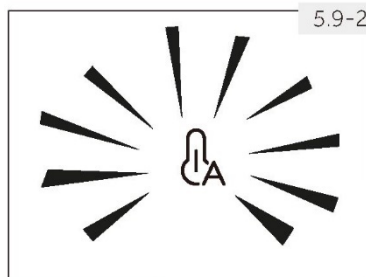
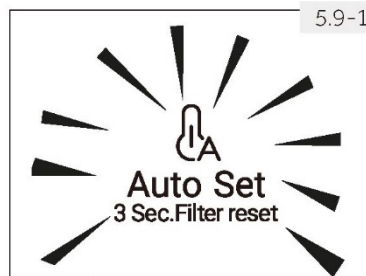

## 5.10 Configuración del modo Wi-Fi

### PROCEDIMIENTO DE EMPAREJAMIENTO EN LA APLICACIÓN

<p>Paso 1</p> <ul style="list-style-type: none"> <li>• Descargue la aplicación hOn de la tienda de aplicaciones.</li> </ul>	
	
<p>Paso 2</p> <p>Cree su cuenta en la aplicación hOn o inicie sesión si ya tiene una.</p> 	<p>Paso 3</p> <p>Siga las instrucciones de emparejamiento en la aplicación hOn.</p> 

## 5.11 Cajón My Zone

El compartimento frigorífico está equipado con un cajón MyZone. De acuerdo con las necesidades de almacenamiento de los alimentos, se puede seleccionar la función más adecuada para obtener el valor nutricional óptimo de los alimentos.

### 5.11.1 Función Cheese

El electrodoméstico proporciona a la cámara para alimentos precitados un aire fresco, suave y seco a través de un control inteligente, evitando la humedad para preservar eficazmente los valores nutricionales de los alimentos durante mucho tiempo. Esta función es adecuada para almacenar alimentos secos con bajo contenido de agua, como té, café, frutos secos, etc.

### 5.11.2 Función Fruits & Veg

Esta función es adecuada para almacenar frutas y verduras como manzanas y zanahorias.



Nota: Función Fruits & Veg

Las frutas sensibles al frío como la piña, el aguacate, los plátanos o los pomelos, y las verduras como las patatas, las berenjenas, las judías, los pepinos, los calabacines o los tomates, así como el queso, no deben guardarse en el cajón MyZone.

### 5.11.3 Función 0°C Fresh

Esta función fija la temperatura en el cajón My Zone a 0°C. Ideal para almacenar alimentos frescos como carne, pescado, mejillones o productos instantáneos. La mayoría de los alimentos permanecen frescos a 0°C, pero no congelados.



Nota: 0°C Fresh

Debido a los diferentes contenidos de agua de la carne, algunas carnes con más humedad se congelan a temperaturas inferiores a 0°C. Por lo tanto, la carne acabada de cortar debe almacenarse en el cajón My Zone con temperaturas mínimas de 0°C.



**i** Nota: Cajón MyZone

- ▶ Una de las tres funciones del compartimento MyZone siempre debe estar activada
- ▶ Cuando elija «0°C Fresh» o «Cheese», ajuste la temperatura del compartimento frigorífico en el nivel medio (5 °C) para conservar su comida en un ambiente de conservación óptimo.

5.11.4-1

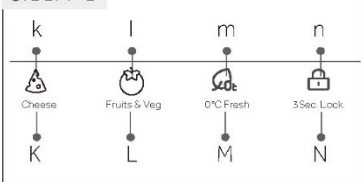

5.11.4 Seleccione la función para el cajón MyZone

La función se puede seleccionar utilizando el panel aparte (Fig. 5.11.4-1) que se encuentra en la tapa del cajón.

1. Si el indicador «n» se ilumina, el panel está bloqueado y debe desbloquearse pulsando la tecla «N» (3 Sec. Lock) durante 3 segundos (Fig. 5.11.4-2). Se emite un sonido y el indicador «n» se apaga (Fig. 5.11.4-2).
2. Toque la tecla correspondiente «K/L/M» de la función deseada. Después de unos segundos se ilumina el indicador correspondiente «k/l/m».
3. Bloquee el panel pulsando la tecla «N» (3Sec. Lock) durante 3 segundos. Se emite un sonido y el indicador «n» se enciende (Fig. 5.11.4-3).

5.11.4-2

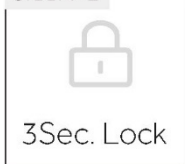

5.11.4-3



**5.12 Cajón HumidityZone**

El compartimento frigorífico está equipado con un cajón HumidityZone. El módulo de polietileno adecuado mejora la conservación de la frescura mediante la eliminación del madurador. Las siguientes funciones están disponibles:

Función	Alimentos recomendados
Low Hum.	Frutos secos y otros alimentos secos con bajo contenido de agua como mantequilla, grasas y aceites, pan o chocolate.
Mid Hum.	Peras, cerezas, uvas, etc.
High Hum.	Col, champiñones, etc.

5.12.1

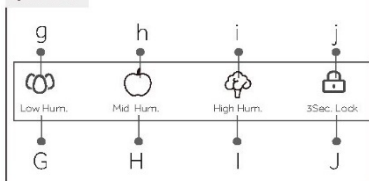

5.12.1 Seleccione la función para el cajón HumidityZone

La humedad de este cajón se puede ajustar utilizando el panel de control de humedad independiente (Fig. 5.12.1) que se encuentra en la tapa del cajón.

Los pasos son los mismos que se describen en el capítulo 5.11.4 pero solo usando el panel para HumidityZone.

**i** Nota: Bloqueo del panel

El panel de control del cajón MyZone y HumidityZone se bloquea automáticamente contra la activación si la puerta está abierta. Para realizar cualquier ajuste, el panel de control debe desbloquearse.

## Antes de utilizar por primera vez la función de hielo y agua

Antes del primer uso, es necesario hacer circular el agua a través del filtro para eliminar las impurezas o el aire atrapado en el depósito de agua y el sistema de filtrado.

### Para el agua

- Presione la palanca del dispensador de agua para dispensar 4 L de agua; espere 4 minutos antes de volver a dispensar.
- Dispense 4L de agua y luego espere otros 4 minutos. Es posible que haya residuos de carbón dispensados junto con el agua. Esto no es perjudicial y es normal durante el proceso de lavado.
- Dispense otros 4 L de agua. - De este modo se evita el goteo excesivo de agua de su dispensador.
- Es posible que salgan algunas gotas de agua del dispensador durante unos días después de la instalación. Esto sirve para eliminar el aire que queda atrapado en el dispensador.
- Asegúrese de que su frigorífico se ha enfriado durante al menos 2 horas antes de utilizarlo.



### Aviso

El rendimiento del filtro de agua aumentará con el uso, alcanzando un rendimiento óptimo después de dos o tres recipientes llenos de agua.



### Uso del dispensador de agua

Asegúrese de haber seguido los pasos indicados en «Antes de utilizar por primera vez la función de hielo y agua» antes de utilizar por primera vez el dispensador de agua.

#### Dispensación

Su dispensador de agua está diseñado para ser utilizado con una sola mano. Para dispensar agua, presione suavemente la palanca dispensadora con un vaso o recipiente separado de la palanca del dispensador. Presionar con fuerza la palanca dispensadora no aumentará el caudal ni dispensará más agua.



### ADVERTENCIA

Para evitar daños materiales o personales, no introduzca las manos, los dedos u objetos en la abertura del dispensador.

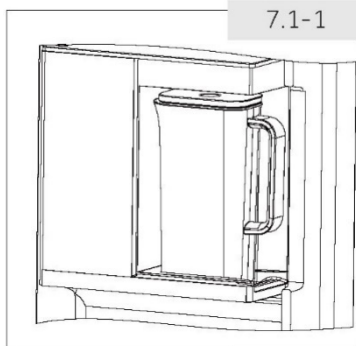

7.1-1

## 7. Introducción a la función Dispensador de agua

Este producto es un dispensador de té de frutas con agua fría, los usuarios necesitan abrir la cubierta superior y luego agregar el té de frutas.

A continuación, el dispensador se coloca en el soporte para ser llenado automáticamente con agua, y queda disponible según sea necesario (Fig.7.1-1).

Solo el modelo HCW7819EHMP está disponible con relleno automático de agua.

(Si no existe una función automática de relleno de agua, introduzca manualmente el agua en el dispensador).

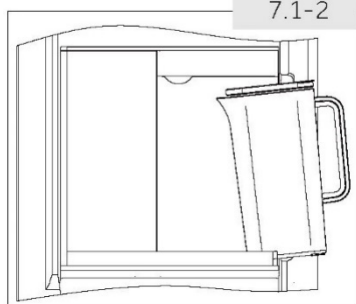

7.1-2

### 7.1 Uso

7.1.1 Desde el lado del asa, levante a lo largo del borde la cubierta superior para abrirla.

7.1.2 Los trozos de fruta u otros productos de té se pueden colocar en la salida de té de frutas.

7.1.3 Al instalar el colador de té de frutas y la cubierta inferior, este se puede desmontar girando de acuerdo a la dirección de la flecha e instalarse al revés.

7.1.4 Cuando sea necesario colocar el dispensador en el soporte, incline el orificio de salida ligeramente hacia abajo. (Fig.7.1-2)

7.1.5 Cuando sea necesario sacar el dispensador del soporte, levante el mango y extráigalo horizontalmente.

### CONSEJOS:

- ▶ Encienda la función de llenado automático antes del uso.
- ▶ Apague la función de llenado automático si no va a utilizarse durante un período prolongado.
- ▶ Limpie el agua debajo de la caja de la jarra de agua con regularidad; de lo contrario, la función de llenado automático no estará disponible.
- ▶ La función de llenado automático no funcionará correctamente si la presión del agua es inferior a 0,3-0,5 Mpa.
- ▶ La función de llenado automático no funcionará al cortar el suministro de agua; saque la jarra de agua y vuelva a colocarla para que la función de llenado automático vuelva a funcionar con el suministro de agua.

## CONSEJOS:

- ▶ Por favor, retire la película de embalaje de la jarra de agua antes de encender el producto.
- ▶ No llene la jarra de agua con bebidas de más de 60°C.
- ▶ Siga las instrucciones para desempaquetar la salida de té.
- ▶ Por favor, asegúrese de que la jarra de agua está en la posición correcta, ya que de lo contrario puede causar un fallo en la función o que se desborde el agua.
- ▶ Asegúrese de haber encendido la función de llamado automático antes de usarla (HCW7819EHMP).
- ▶ La bolsa de té o de café se puede colocar en la jarra de agua. Apague la función de llenado automático cuando llene la jarra con la bebida.
- ▶ Por favor, consuma el té en 24 horas, de lo contrario puede causar un deterioro.
- ▶ Por favor, apague la función de llenado automático y limpie la jarra si no la va a utilizar durante un periodo prolongado.
- ▶ Limpie el agua debajo de la caja de la jarra de agua con regularidad; de lo contrario, la función de llenado automático no estará disponible (HCW7819EHMP).
- ▶ La función de llenado automático no funcionará correctamente si la presión del agua es inferior a 0,3-0,5 Mpa.
- ▶ La función de llenado automático no funcionará al cortar el suministro de agua: saque la jarra de agua y vuelva a colocarla para que la función de llenado automático vuelva a funcionar con el suministro de agua.



## Aviso

1. La temperatura de rellenado de bebidas en el dispensador no debe superar los 60 °C.
2. Si hay salpicaduras de agua en el soporte, limpie con cuidado inmediatamente, de lo contrario esto puede afectar a la función automática de llenado de agua.
3. Asegúrese de que el dispensador esté instalado en su sitio. De lo contrario, la función automática de rellenado de agua puede fallar o desbordar el agua.
4. Gire y extraiga el té de frutas de acuerdo a la dirección indicada por la flecha.
5. Beba el té del dispensador en 24 horas, más tiempo causará su deterioro
6. El dispensador debe limpiarse inmediatamente si se llena de té o no se utiliza durante mucho tiempo
7. El dispensador se puede llenar solo con agua sin añadir fruta o té.

**7.2 Limpieza**

7.2.1 Retire la tapa.

7.2.2 Divida la tapa en la tapa superior, la tapa inferior y la salida de té de frutas.

7.2.3 Limpie el dispensador y sus partes con una esponja suave sumergida en agua.

7.2.4 Utilice un limpiador de vajilla diluido para eliminar las manchas difíciles.

Enjuague con agua después de eliminar las manchas.



## Aviso

- ▶ La temperatura del agua limpia no puede superar los 60 °C.
- ▶ No utilizar el lavavajillas para la limpieza.

## Consejos para almacenar alimentos frescos





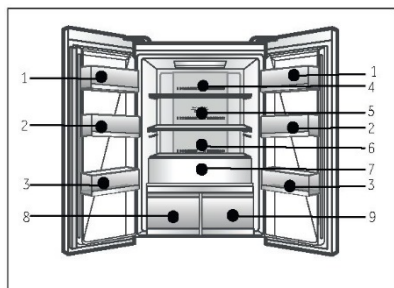

### Almacenar en el compartimento frigorífico

- ▶ Mantenga la temperatura de su frigorífico por debajo de los 5 °C.
- ▶ Los alimentos calientes deben haberse enfriado a temperatura ambiente antes de ser almacenados en el electrodoméstico.
- ▶ Los alimentos almacenados en el frigorífico deben lavarse y secarse antes de almacenarse.
- ▶ Los alimentos a almacenar deben estar debidamente sellados para evitar olores o alteraciones del sabor.
- ▶ No almacene cantidades excesivas de comida. Deje espacio entre los alimentos para permitir que el aire frío fluya alrededor de ellos y lograr una refrigeración mejor y más homogénea.
- ▶ Los alimentos consumidos diariamente deben almacenarse en la parte frontal del estante.
- ▶ Deje espacio entre los alimentos y las paredes interiores, permitiendo que el aire fluya. Se recomienda especialmente que los alimentos no toquen la pared trasera: los alimentos podrían congelarse contra la pared trasera. Evite el contacto directo de los alimentos (especialmente alimentos aceitosos o ácidos) con el revestimiento interno, ya que el aceite/ácido puede erosionarlo. Limpie los restos de aceite/ácido cuando los encuentre.
- ▶ Descongele los alimentos congelados en el compartimento frigorífico. De esta manera, puede utilizar los alimentos congelados para disminuir la temperatura en el compartimento y ahorrar energía.
- ▶ El proceso de maduración de las frutas y verduras como calabacines, melones, papaya, plátano, piña, etc. se puede acelerar en el frigorífico. Por lo tanto, no es aconsejable conservarlos en el frigorífico. Sin embargo, se puede promover la maduración de algunas frutas durante un cierto período. Las cebollas, el ajo, el jengibre y otras raíces también deben almacenarse a temperatura ambiente.
- ▶ Los malos olores en el interior del frigorífico son un signo de que algo se ha derramado y se requiere limpieza. Vea CUIDADO Y LIMPIEZA.
- ▶ Los diferentes alimentos deben colocarse en diferentes áreas según sus propiedades:

### **i** Aviso

- ▶ Mantenga una distancia superior a 10 mm entre los alimentos colocados y los conductos de aire o sensores para garantizar el efecto de refrigeración.



- 1 Mantequilla, queso, huevos, especias, etc.
- 2 Huevos, alimentos enlatados, especias, etc.
- 3 Bebidas y alimentos embotellados.
- 4 Alimentos encurtidos, alimentos enlatados, etc.
- 5 Productos cárnicos, snacks, etc.
- 6 Pasta, leche, tofu, lácteos, etc.
- 7 Frutas, verduras, ensalada, etc.
- 8 Humidity Box
  - ▶  : Mantequilla, grasas, aceites, chocolate, etc.
  - ▶  : Peras, cerezas, uvas, etc.
  - ▶  : Col, champiñones, etc.
- 9 My Zone
  - ▶  : té, café, frutos secos, etc.
  - ▶  : Manzanas, zanahorias, etc.
  - ▶  : Comida fresca cruda

## Conservación en el compartimento congelador

- ▶ Mantenga la temperatura del congelador a  $-18^{\circ}\text{C}$ .
- ▶ 24 horas antes de congelar, active la función Power-Freeze (para pequeñas cantidades de alimentos, 4-6 horas son suficientes).
- ▶ Los alimentos calientes deben haberse enfriado a temperatura ambiente antes de ser almacenados en el congelador.
- ▶ Los alimentos cortados en porciones pequeñas se congelarán más rápido y serán más fáciles de descongelar y cocinar. El peso recomendado para cada porción es de menos de 2,5 kg.
- ▶ Es mejor envasar los alimentos antes de introducirlos en el congelador. El exterior del embalaje debe estar seco para evitar que las bolsas se peguen. Los materiales de embalaje deben estar libres de olores y ser herméticos y atóxicos.
- ▶ Para evitar la expiración de los periodos de conservación, anote la fecha de congelación, el límite de tiempo y el nombre de los alimentos en el envase según los periodos de conservación de los diferentes alimentos.
- ▶ **ADVERTENCIA:** El ácido, la alcalinidad y la sal, etc. podrían erosionar la superficie interna del congelador. No coloque los alimentos que contengan estas sustancias (p.ej.: pescados marinos) directamente sobre la superficie interna. El agua salada en el congelador debe limpiarse inmediatamente.
- ▶ No supere el tiempo de almacenamiento recomendado por los fabricantes. Saque solo la cantidad necesaria de alimentos del congelador.
- ▶ Consuma rápidamente los alimentos descongelados. Los alimentos descongelados no pueden volver a congelarse a menos que se cuezan antes; de lo contrario, pueden no ser comestibles.
- ▶ No cargue cantidades excesivas de alimentos frescos en el congelador. Consulte la capacidad de congelación del congelador (Vea los DATOS TÉCNICOS o los datos de la placa).
- ▶ Los alimentos pueden almacenarse en el congelador a una temperatura mínima de  $-18^{\circ}\text{C}$  de 2 a 12 meses, dependiendo de sus propiedades (p.ej. carne: 3-12 meses, verduras: 6-12 meses)
- ▶ Cuando congele alimentos frescos, evite ponerlos en contacto con alimentos ya congelados. ¡Riesgo de descongelación!

Al almacenar alimentos congelados comercialmente, siga las siguientes pautas:

- ▶ Siempre siga las directrices de los fabricantes sobre el tiempo que debe almacenar los alimentos. ¡No exceda estas directrices!
- ▶ Trate de que el tiempo que pasa entre la compra y el almacenamiento sea el menor posible para preservar la calidad de los alimentos.
- ▶ Compre alimentos congelados que se hayan conservado a una temperatura de  $-18^{\circ}\text{C}$  o menos.
- ▶ Evite comprar alimentos que tengan hielo o escarcha en el envase: esto indica que los productos podrían haber sido parcialmente descongelados y recongelados en algún punto (el aumento de la temperatura afecta a la calidad de los alimentos).



### Aviso

- ▶ Mantenga una distancia superior a 10 mm entre los alimentos colocados y los conductos de aire para garantizar el efecto de refrigeración.

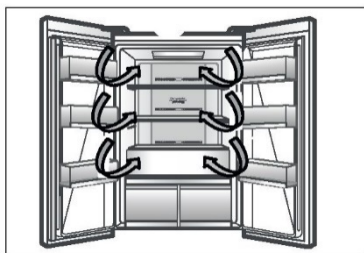

### Flujo de aire múltiple

El frigorífico está equipado con un sistema de flujo de aire múltiple, con el que se aseguran corrientes de aire frío en cada nivel de estante. Esto ayuda a mantener una temperatura uniforme para asegurar que sus alimentos se mantienen frescos por más tiempo.

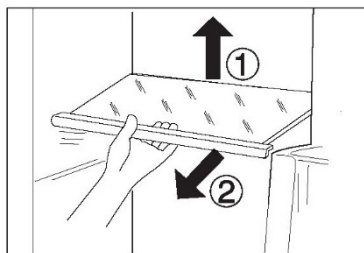

### Estantes ajustables

La altura de los estantes se puede ajustar para adaptarse a sus necesidades de almacenamiento.

1. Para reubicar un estante, retírelo primero levantando su borde posterior (1) y extráigalo (2).
2. Para volver a instalarlo, colóquelo en los rieles de ambos lados y empuje hasta que la parte trasera del estante se fije dentro de las ranuras laterales.



Nota:

Asegúrese de que todos los extremos del estante estén nivelados.

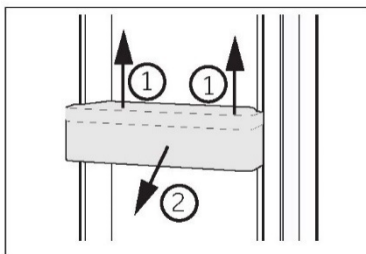

### Estantes de puerta extraíbles

Los estantes de la puerta se pueden desmontar para limpiarlos:

Coloque las manos en cada lado del estante, levántelo hacia arriba (1) y extráigalo (2).

Para insertar el estante de la puerta, realice los pasos anteriores en orden inverso.

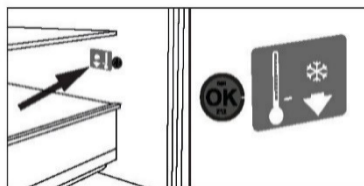

### OPCIONAL: Indicador de temperatura OK

El indicador de temperatura OK se puede utilizar para detectar temperaturas inferiores a +4 °C. Reduzca la temperatura si el signo no indica «OK».



Nota:

Cuando se enciende el electrodoméstico, alcanzar las temperaturas correctas puede tomar hasta 12 horas.

### Cajón del congelador extraíble

Para sacar el cajón, tire al máximo (1), levante y retire (2).

Para insertar el cajón, realice los pasos anteriores en orden inverso.

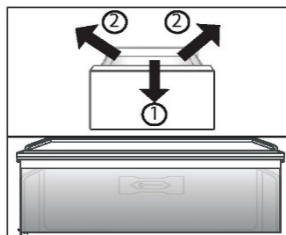

### Cajón de frutas y verduras

Zona de almacenamiento de frutas y verduras para mantenerlos frescos y saludables.



#### Nota: Cajón de frutas y verduras

Las frutas sensibles al frío como la piña, el aguacate, los plátanos o los pomelos, y las verduras como las patatas, las berenjenas, las judías, los pepinos, los calabacines y los tomates, así como el queso, no deben guardarse en el cajón de frutas y verduras.

### Humidity Box y cajón MyZone

Para usar y ajustar el Humidity Box y el cajón MyZone, consulte la sección USO.

Para extraer el cajón:

1. Tire (1) al máximo (Fig. 7.5).
2. Levante (2) para separar el cajón del riel y retirar.

Se puede montar en orden inverso.

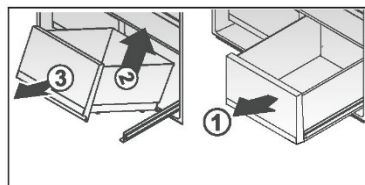

### Luz

La luz interior LED se enciende al abrir la puerta. El rendimiento de las luces no se ve afectado por ninguna de las otras configuraciones del electrodoméstico.



#### Consejos de ahorro de energía

- ▶ Asegúrese de que el electrodoméstico esté bien ventilado (vea INSTALACIÓN).
- ▶ No instale el electrodoméstico bajo la luz directa del sol o cerca de fuentes de calor (p.ej.: fogones, estufas...).
- ▶ Evite una temperatura innecesariamente baja en el electrodoméstico. El consumo de energía aumenta la temperatura del electrodoméstico.
- ▶ Las funciones como SÚPER CONGELACIÓN o SÚPER FRESCO consumen más energía.
- ▶ Deje enfriar los alimentos calientes antes de introducirlos en el electrodoméstico.
- ▶ Abra la puerta del electrodoméstico lo menos y lo más brevemente posible.
- ▶ No llene en exceso el electrodoméstico para evitar obstruir el flujo de aire.
- ▶ Evite la presencia de aire dentro del embalaje de los alimentos.
- ▶ Mantenga las juntas de la puerta limpias para que la puerta se cierre siempre correctamente.
- ▶ Descongele los alimentos congelados en el compartimento frigorífico.
- ▶ La configuración de más ahorro energético requiere que el electrodoméstico mantenga los cajones, las cajas de alimentos y los estantes, etc. en condiciones de fábrica, y los alimentos deben colocarse lo más lejos posible sin bloquear las salidas del conducto de aire.



**Nota:**

La secuencia de montaje es la inversa a la secuencia de extracción.

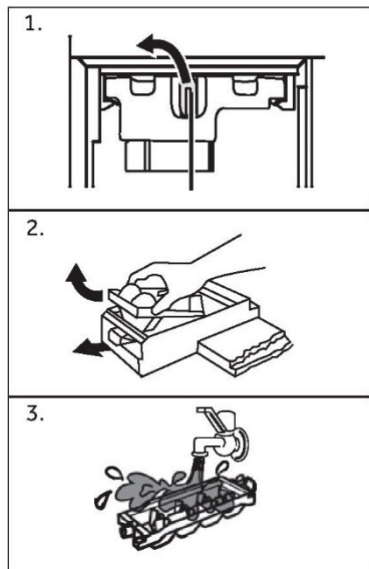
**Limpiar el fabricante de cubitos de hielo**

1. Abra la puerta de congelación izquierda. Gire la maneta del fabricante de cubitos de hielo a la izquierda, sostenga la manija y extraiga lentamente el fabricante de cubitos de hielo.
2. Gire el fabricante de cubitos de hielo, tire de la maneta blanca, y extraiga el fabricante de cubitos de hielo automático.
3. Limpie el fabricante de cubitos de hielo e instálelo en el orden de desmontaje después de la limpieza.



## ADVERTENCIA

Desconecte el electrodoméstico de la fuente de alimentación antes de limpiarlo.

### Limpieza

Limpie el electrodoméstico solo cuando haya pocos o ningún alimento guardado.

Este electrodoméstico debe limpiarse cada cuatro semanas para realizar un buen mantenimiento y evitar malos olores.



## ADVERTENCIA

- ▶ No limpie el electrodoméstico con cepillos duros, cepillos de alambre, detergente en polvo, gasolina, acetato de amilo, acetona y soluciones orgánicas similares, soluciones ácidas o alcalinas. Limpie con un detergente especial para frigoríficos para evitar daños.
- ▶ No rocíe ni enjuague el electrodoméstico durante la limpieza.
- ▶ No use agua pulverizada o vapor para limpiar el electrodoméstico.
- ▶ No limpie los estantes de cristal fríos con agua caliente. Un cambio repentino de temperatura puede causar que el cristal se rompa.
- ▶ No toque la superficie interior del compartimento del electrodoméstico, especialmente con las manos mojadas, ya que las manos pueden congelarse en la superficie.
- ▶ En caso de calentamiento, compruebe el estado de los productos congelados.

- ▶ Mantenga siempre limpia la junta de la puerta.
- ▶ Limpie el interior y el armazón del electrodoméstico con una esponja humedecida en agua tibia y detergente neutro.

1. Frote el interior y el exterior del frigorífico, incluyendo la junta de la puerta, los estantes de la puerta, los estantes de cristal, los cajones, etc., con una toalla suave o una esponja sumergida en agua caliente (se puede añadir detergente neutro).
2. Si hay líquido derramado, retire todas las piezas contaminadas, enjuague directamente con agua corriente, seque y coloque las piezas de nuevo en el frigorífico.
3. Si hay productos cremosos derramados (como nata, helado derretido...), retire todas las piezas contaminadas, póngalas en agua caliente a unos 40 °C durante un rato, enjuague con agua corriente, séquelas y colóquelas de nuevo en el frigorífico.
4. En caso de que alguna parte o componente pequeño quede atascada dentro del frigorífico (entre las estanterías o los cajones), utilice un cepillo suave pequeño para sacarlo. Si no la alcanza, póngase en contacto con el servicio de Haier.

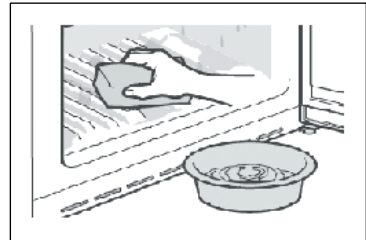

- ▶ Aclare y seque con un paño suave.
- ▶ No limpie ninguna de las piezas o partes de este electrodoméstico en un lavavajillas.
- ▶ Deje pasar al menos 7 minutos antes de reiniciar el electrodoméstico, ya que el arranque frecuente puede dañar el compresor.

### Descongelación

La descongelación de los compartimentos frigorífico y congelador se realiza automáticamente: no se requiere ninguna operación manual.

## Sustitución de las lámparas LED



## ADVERTENCIA

No sustituya usted mismo la lámpara LED, solo debe cambiarla el fabricante o un técnico autorizado.

La lámpara utiliza LED como fuente de luz, con bajo consumo energético y larga vida útil. Si detecta alguna anomalía, póngase en contacto con el servicio de atención al cliente. Vea ATENCIÓN AL CLIENTE.

Parámetros de la lámpara:

Compartimento refrigerador: 12 V máx. 2 W

Compartimento congelador: 12 V máx. 0,5 W

Si no lo usa durante un largo periodo de tiempo

Si no va a utilizar el electrodoméstico durante un período prolongado de tiempo y no utilizará solo la función de vacaciones o la función de Frigorífico Off.

- ▶ Saque la comida.
- ▶ Desenchufe el cable de la toma de corriente.
- ▶ Vacíe y limpie el depósito del agua
- ▶ Limpie el electrodoméstico como se ha descrito anteriormente.
- ▶ Mantenga las puertas abiertas para evitar que se generen malos olores en el interior.



## Aviso

Apague el electrodoméstico solo si es estrictamente necesario.

Desplazar el electrodoméstico

1. Retire toda la comida y desenchufe el electrodoméstico.
2. Fije los estantes y otras partes móviles en el frigorífico y el congelador con cinta adhesiva.
3. No incline el frigorífico más de 45° para evitar dañar el sistema de refrigeración.



## ADVERTENCIA

- ▶ No levante el electrodoméstico por las asas.
- ▶ No coloque el electrodoméstico horizontalmente sobre el suelo.

Usted mismo puede resolver muchos de los problemas que puedan presentarse sin tener conocimientos específicos. En caso de que se produzca algún problema, compruebe todas las posibilidades ilustradas y siga las instrucciones pertinentes antes de ponerse en contacto con un servicio posventa. Vea ATENCIÓN AL CLIENTE.



## ADVERTENCIA

- ▶ Antes de realizar tareas de mantenimiento, desactive el electrodoméstico y desconecte el enchufe de la toma de corriente.
- ▶ Los equipos eléctricos solo deben ser revisados y manejados por electricistas expertos cualificados, ya que las reparaciones incorrectas pueden causar daños considerables en consecuencia.
- ▶ Si el sistema de alimentación está dañado, debe ser sustituido por el fabricante, por su servicio técnico o por cualquier profesional cualificado similar para evitar riesgos.

Problema	Causa posible	Solución posible
El compresor no funciona.	<ul style="list-style-type: none"> <li>• El enchufe no está conectado a la toma de corriente.</li> <li>• El electrodoméstico está en el ciclo de descongelación</li> </ul>	<ul style="list-style-type: none"> <li>• Conecte el enchufe.</li> <li>• Esto es normal para una descongelación automática</li> </ul>
El electrodoméstico funciona con frecuencia o funciona durante un período de tiempo demasiado largo.	<ul style="list-style-type: none"> <li>• La temperatura interior o exterior es demasiado alta.</li> <li>• El electrodoméstico ha estado apagado durante cierto de tiempo.</li> <li>• Una puerta/cajón del electrodoméstico no está bien cerrada.</li> <li>• La puerta/cajón se ha abierto con demasiada frecuencia o durante mucho tiempo.</li> <li>• El ajuste de temperatura del compartimento congelador es demasiado bajo.</li> <li>• La junta de la puerta/cajón está sucia, desgastada, agrietada o desaparejada.</li> <li>• La circulación de aire requerida no está garantizada.</li> </ul>	<ul style="list-style-type: none"> <li>• En este caso, es normal que el electrodoméstico funcione más tiempo.</li> <li>• Normalmente, lleva de 8 a 12 horas que el electrodoméstico se enfríe completamente.</li> <li>• Cierre la puerta/cajón y asegúrese de que el electrodoméstico esté ubicado sobre una superficie plana y que no haya alimentos o recipientes que impidan que la puerta se cierre bien.</li> <li>• No abra la puerta/cajón con demasiada frecuencia.</li> <li>• Ajuste una temperatura más alta hasta obtener una temperatura satisfactoria para el frigorífico. Se necesitan 24 horas para que la temperatura del frigorífico se mantenga estable.</li> <li>• Limpie la junta de la puerta/cajón o pídale al servicio de atención al cliente que la cambie.</li> <li>• Garantice una ventilación adecuada.</li> </ul>
El interior del frigorífico está sucio y/o huele mal	<ul style="list-style-type: none"> <li>• El interior del frigorífico necesita limpieza.</li> <li>• Hay alimentos de olor fuerte guardados en el frigorífico.</li> </ul>	<ul style="list-style-type: none"> <li>• Limpie el interior del frigorífico.</li> <li>• Envuelva bien los alimentos.</li> </ul>

Problema	Causa posible	Solución posible
La temperatura del interior del electrodoméstico no es lo suficientemente fría.	<ul style="list-style-type: none"> <li>• La temperatura establecida es demasiado alta.</li> <li>• Se han almacenado alimentos demasiado calientes.</li> <li>• Se ha almacenado demasiada comida a la vez.</li> <li>• Los alimentos están demasiado cerca entre sí.</li> <li>• Una puerta/cajón del electrodoméstico no está bien cerrada.</li> <li>• La puerta/cajón se ha abierto con demasiada frecuencia o durante mucho tiempo.</li> </ul>	<ul style="list-style-type: none"> <li>• Restablezca la temperatura.</li> <li>• Enfíe siempre los alimentos antes de guardarlos.</li> <li>• Guarde siempre pequeñas cantidades de alimentos.</li> <li>• Deje un espacio entre varios alimentos para permitir que el aire fluya.</li> <li>• Cierre la puerta/cajón.</li> <li>• No abra la puerta/cajón con demasiada frecuencia.</li> </ul>
La temperatura del interior del electrodoméstico es demasiado fría.	<ul style="list-style-type: none"> <li>• La temperatura establecida es demasiado baja.</li> <li>• La función Power-Freeze está activada o ha estado funcionando demasiado tiempo.</li> </ul>	<ul style="list-style-type: none"> <li>• Restablezca la temperatura.</li> <li>• Desactive la función Power-Freeze</li> </ul>
Formación de humedad en el interior del compartimento frigorífico.	<ul style="list-style-type: none"> <li>• El ambiente es demasiado cálido y demasiado húmedo.</li> <li>• Una puerta/cajón del electrodoméstico no está bien cerrada.</li> <li>• La puerta/cajón se ha abierto con demasiada frecuencia o durante mucho tiempo.</li> <li>• Hay recipientes de alimentos o líquidos abiertos.</li> </ul>	<ul style="list-style-type: none"> <li>• Aumente la temperatura.</li> <li>• Cierre la puerta/cajón.</li> <li>• No abra la puerta/cajón con demasiada frecuencia.</li> <li>• Deje que los alimentos calientes se enfíen a temperatura ambiente y cubra los alimentos y líquidos.</li> </ul>
Se acumula humedad fuera de la superficie o entre las puertas/puerta y cajón.	<ul style="list-style-type: none"> <li>• El ambiente es demasiado cálido y demasiado húmedo.</li> <li>• La puerta/cajón no está bien cerrada. Hay aire frío dentro del electrodoméstico y aire caliente en el exterior, y se produce condensación.</li> </ul>	<ul style="list-style-type: none"> <li>• Esto es normal en un ambiente húmedo y cambiará cuando la humedad disminuya.</li> <li>• Asegúrese de que la puerta/cajón está bien cerrada.</li> </ul>
Hay mucho hielo y escarcha en el compartimento congelador.	<ul style="list-style-type: none"> <li>• Los alimentos no están correctamente embalados.</li> <li>• Una puerta/cajón del electrodoméstico no está bien cerrada.</li> <li>• La puerta/cajón se ha abierto con demasiada frecuencia o durante mucho tiempo.</li> <li>• La junta de la puerta/cajón está sucia, desgastada, agrietada o desaparejada.</li> <li>• Algo en el interior impide que la puerta/cajón se cierren correctamente.</li> </ul>	<ul style="list-style-type: none"> <li>• Embale bien los alimentos.</li> <li>• Cierre la puerta/cajón.</li> <li>• No abra la puerta/cajón con demasiada frecuencia.</li> <li>• Limpie la junta de la puerta/cajón o cámbiela por una nueva.</li> <li>• Vuelva a colocar los estantes, estantes de la puerta o contenedores internos para permitir que la puerta/cajón se cierre.</li> </ul>

Problema	Causa posible	Solución posible
Los lados del frigorífico y la tira de la puerta se calientan.	<ul style="list-style-type: none"> <li>-</li> </ul>	<ul style="list-style-type: none"> <li>Esto es normal.</li> </ul>
El electrodoméstico hace sonidos anormales.	<ul style="list-style-type: none"> <li>El electrodoméstico no está ubicado sobre una superficie plana.</li> <li>El electrodoméstico toca algún objeto a su alrededor.</li> </ul>	<ul style="list-style-type: none"> <li>Ajuste las patas para nivelar el electrodoméstico.</li> <li>Retire los objetos que haya alrededor del electrodoméstico.</li> </ul>
Se oye un ligero sonido similar al del flujo de agua.	<ul style="list-style-type: none"> <li>-</li> </ul>	<ul style="list-style-type: none"> <li>Esto es normal.</li> </ul>
Oirá un pitido de alarma.	<ul style="list-style-type: none"> <li>La puerta del compartimento frigorífico está abierta.</li> </ul>	<ul style="list-style-type: none"> <li>Cierre la puerta o silencie la alarma manualmente.</li> </ul>
Oirá un débil zumbido.	<ul style="list-style-type: none"> <li>El sistema anticondensación está en marcha</li> </ul>	<ul style="list-style-type: none"> <li>Esto evita la condensación y es normal</li> </ul>
El sistema de iluminación o refrigeración interior no funciona.	<ul style="list-style-type: none"> <li>El enchufe no está conectado a la toma de corriente.</li> <li>La fuente de alimentación presenta alguna alteración.</li> <li>La lámpara LED no funciona.</li> </ul>	<ul style="list-style-type: none"> <li>Conecte el enchufe.</li> <li>Compruebe el suministro eléctrico a la habitación. Llame a la compañía eléctrica local.</li> <li>Llame al servicio técnico para cambiar la lámpara.</li> </ul>

Para ponerse en contacto con la asistencia técnica, visite nuestro sitio web: <https://corporate.haier-europe.com/en/> En la sección «sitio web», elija la marca de su producto y su país. Se le redirigirá a la página web específica donde podrá encontrar el número de teléfono y el formulario para ponerse en contacto con el servicio de asistencia técnica.

## Interrupción del suministro

En caso de un corte de luz, los alimentos deberían permanecer frescos y a salvo durante 12 horas. Siga estos consejos durante una interrupción prolongada del suministro, especialmente en verano:

- ▶ Abra la puerta/cajón lo menos posible.
- ▶ No introduzca más alimentos en el electrodoméstico durante un corte de luz.
- ▶ Si se da el aviso previo de un corte de luz y la duración de la interrupción es superior a 12 horas, fabrique algo de hielo y póngalo en un recipiente en la parte superior del compartimento frigorífico.
- ▶ Inmediatamente después de la interrupción, es necesario llevar a cabo una inspección de los alimentos.
- ▶ Como la temperatura del frigorífico subirá durante una interrupción del suministro eléctrico u otro fallo, el período de conservación y la calidad comestible de los alimentos se reducirán. Cualquier alimento que se descongele debe consumirse, o bien cocinarse y volver a congelarse (cuando proceda) rápidamente para evitar riesgos para la salud.

## Función de memoria durante el corte de luz

En cuanto vuelva la luz, el electrodoméstico restablecerá los ajustes establecidos antes del corte de luz.

## Desempaquetado

**ADVERTENCIA**

- ▶ Este es un electrodoméstico pesado. Manipúlelo con la ayuda de otra persona.
- ▶ Mantenga todo el material de embalaje fuera del alcance de los niños y deséchelo de forma respetuosa con el medio ambiente.
- ▶ Saque el electrodoméstico de su embalaje.
- ▶ Retire todos los materiales de embalaje.

## Condiciones ambientales

La temperatura ambiente debe estar siempre entre 10 °C y 43 °C, ya que puede influir en la temperatura del interior del electrodoméstico y su consumo energético. No instale el electrodoméstico cerca de otros electrodomésticos emisores de calor (hornos, neveras) sin aislamiento.

**Requisitos de espacio**

Espacio requerido con la puerta abierta:

D1= 600

D2= 885

D3=1034

D4= 50

W1= 830

W2= 1424

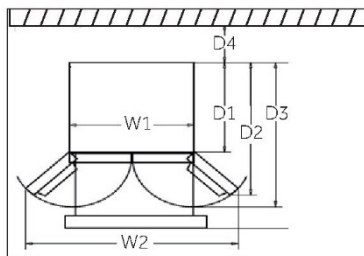
**Sección cruzada de ventilación**

Para lograr una ventilación suficiente del electrodoméstico por razones de seguridad, debe observarse la información de las secciones cruzadas de ventilación requeridas.

Este electrodoméstico de refrigeración no está diseñado para ser utilizado como un electrodoméstico integrado.

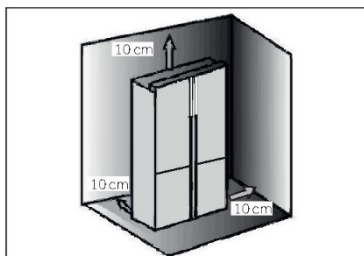
**Nivelación del electrodoméstico**

Este electrodoméstico debe colocarse sobre una superficie plana y sólida.

1. Incline el electrodoméstico ligeramente hacia atrás.
2. Ajuste las patas al nivel deseado.

Asegúrese de que la distancia a la pared del lado de la bisagra sea de al menos 100 mm para que la puerta se abra correctamente.

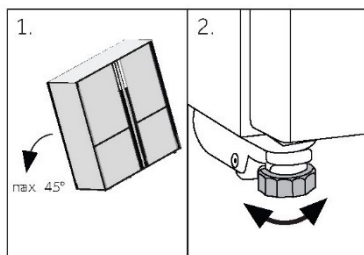

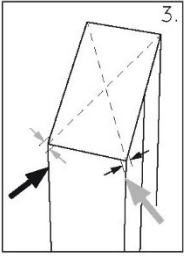

3. Puede comprobarse la estabilidad golpeando alternativamente las diagonales. El ligero bamboleo debe ser el mismo en ambas direcciones. De lo contrario, el marco puede deformarse y resultar en fugas en las juntas de la puerta. Una ligerísima inclinación hacia atrás facilita que el cierre del marco de la puerta pueda deformarse; el resultado son posibles fugas de las juntas de la puerta. Una ligerísima inclinación hacia atrás facilita el cierre de la puerta.

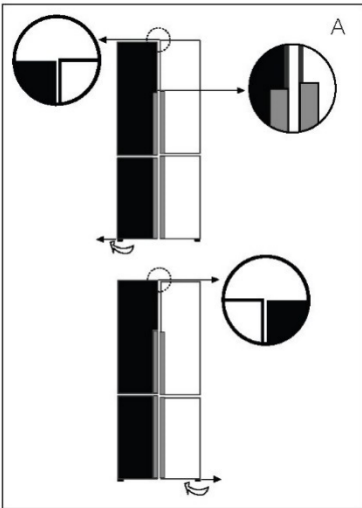

### Ajuste de las puertas

Si las puertas no están niveladas, este desajuste puede ser solucionado de la siguiente manera:

#### A) Uso de las patas ajustables

Gire la pata ajustable según la dirección de la flecha para subir o bajar la pata.

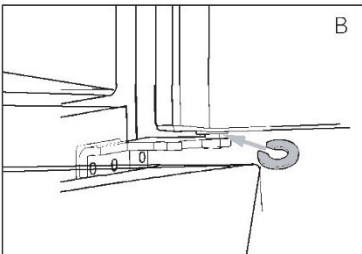

#### B) Uso de separadores

- ▶ Abra la puerta superior y levántela.
- ▶ Fije cuidadosamente el separador (incluido en la bolsa de accesorios) en el anillo de plástico blanco de la bisagra central, a mano o utilizando herramientas como alicates. No raye ni abolle la puerta.



### Aviso

Durante el uso futuro del frigorífico, las puertas pueden desnivelarse por el peso de los alimentos almacenados. En ese caso, ajuste siguiendo las instrucciones anteriores.



## Tiempo de espera

El aceite de lubricación sin mantenimiento se encuentra en la cápsula del compresor. Este aceite puede pasar por el sistema de tuberías cerradas durante el transporte si el electrodoméstico está inclinado. Antes de conectar el electrodoméstico a la fuente de alimentación, espere 2-5 horas para que el aceite vuelva a entrar en la cápsula.

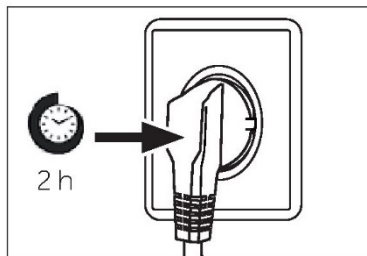

## Conexión eléctrica

Antes de cada conexión, compruebe si:

- ▶ La fuente de alimentación, la toma de corriente y el fusible son adecuados para la placa de clasificación.
- ▶ La toma de corriente tiene conexión a tierra y no tiene múltiples contactos ni extensiones.
- ▶ El enchufe y la toma de corriente encajan perfectamente.

Conecte el enchufe a una toma de corriente doméstica correctamente instalada.



## ADVERTENCIA

Para evitar riesgos, solo el servicio de atención al cliente debe reemplazar un cable de alimentación dañado (ver tarjeta de garantía).



## ADVERTENCIA

- ▶ Conectar solo al suministro de agua potable. El filtro de agua solo filtra las impurezas del agua y hace que el hielo sea limpio e higiénico. El filtro no puede esterilizar ni destruir los gérmenes u otras sustancias nocivas.
- ▶ Una presión de agua demasiado alta en la manguera puede dañar el electrodoméstico. Instale un reductor de presión si la presión del agua en la manguera supera los 0,6 MPa.
- ▶ Antes realizar la conexión, compruebe que el agua sea limpia y clara.



## Nota: Conexión para el agua

- ▶ La presión del agua fría debe ser de 0,15-0,6 MPa.
- ▶ La longitud máxima permitida de la manguera de agua es de 8 metros. Las mangueras más largas afectarán a los cubitos de hielo y al contenido de agua fría.
- ▶ La temperatura ambiente debe ser de 0 °C como mínimo.
- ▶ Mantenga la manguera de agua alejada de fuentes de calor.

1. Corte el tubo en dos piezas con la longitud necesaria para conectar el filtro (A) con el aparato (B1) y el grifo de agua (B2) (Fig. 10.8-1). Utilice un cuchillo afilado para obtener un corte recto.

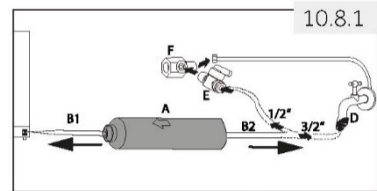

2. Introduzca el tubo (B1) a unos 12 mm de profundidad en la sujeción del filtro de agua (A) (Fig. 10.8-2). Asegúrese de instalar el filtro en el sentido correcto. La flecha señala el sentido del flujo de agua.
3. Fije el tubo mediante un anillo de retención (C) conforme a la Fig. 10.8-3.
4. Repita los pasos 2 y 3 con el tubo (B2) del otro lado del filtro.
5. Conecte el extremo del tubo (B2) a uno de los adaptadores «D» o «E y F» que se adaptan a la tubería de agua (Fig. 10.8-4).

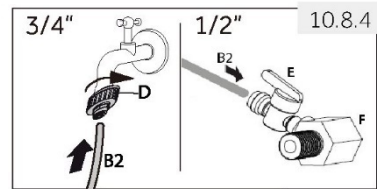
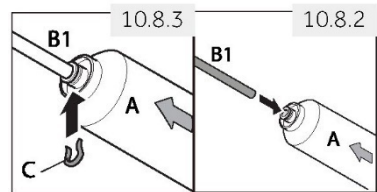

6. Conecte el extremo de B1 al conjunto de válvula en la parte posterior del frigorífico (Fig. 10.8-5).
7. Abra la llave del agua para comprobar que el sistema no tenga fugas y se enjuague el tubo.

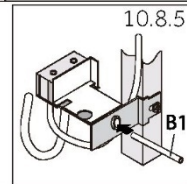

## ADVERTENCIA

- ▶ ¡Asegúrese de que las conexiones queden firmes, secas y sin fugas!
- ▶ Tenga cuidado de que la manguera no se aplaste, se doble o se retuerza.

## Ficha del producto conforme al Reglamento UE n.º 2019/2016

Marca	Haier	
Nombre del modelo / identificador	HCW7819EWMP	HCW7819EHMP
Categoría del electrodoméstico de refrigeración <sup>(1)</sup>	7	
Clase de eficiencia energética	E	
Consumo de energía <sup>(2)</sup>	296 kWh/año	296 kWh/año
Capacidad neta total del compartimento frigorífico	358 L	358 L
del cual el compartimento de enfriado	41 L	41 L
del cual el compartimento de almacenamiento de vinos	-	-
del cual el compartimento de bodega	-	-
del cual el compartimento de conservación de alimentos frescos	317 L	317 L
Número total de botellas de vino <sup>(3)</sup>	-	-
Capacidad total del compartimento de temperatura variable	89 L	89 L
Capacidad total del compartimento congelador	88 L	88 L
Codificación de estrellas <sup>(4)</sup>	✱***	
Temperatura de diseño de «otros compartimentos» <sup>(5)</sup>	-	-
Temperatura de conservación mínima del compartimento de vinos	-	-
Frost-free	•	•
Tiempo de aumento de la temperatura	12 h	12 h
Capacidad de congelación <sup>(6)</sup>	11 kg / 24 h	11 kg / 24 h
Clasificación climática <sup>(7)</sup>	SN.N.ST	SN.N.ST
Clase de emisión de ruido y emisiones de ruido acústico en el aire (db (A) re 1pW)	C (38)	C (38)
Tipo de electrodoméstico	Independiente	

## Explicaciones:

## • Sí

(1) Categorías de refrigeración doméstica:

Categoría = Denominación

1 = Frigorífico con uno o más compartimentos de almacenamiento para alimentos frescos. 2 = Frigorífico con zona de temperatura de bodega, frigorífico con compartimento de temperatura de bodega y cámara de vino, 3 = Frigorífico con zona de almacenamiento en frío y frigorífico con compartimento de cero estrellas, 4 = Frigorífico con compartimento de una estrella, 5 = Frigorífico con compartimento de dos estrellas, 6 = Frigorífico con compartimento de tres estrellas, 7 = Frigorífico-congelador, 8 = Congelador, 9 = Congelador horizontal, 10 = Frigoríficos multifunción y otros frigoríficos

(2) Basado en los resultados de la prueba de conformidad normativa durante 24 horas. El consumo real depende del uso y de la ubicación del electrodoméstico.

(3) La capacidad asignada se cita como el número de botellas estándar de 0,75 l que pueden almacenarse en el electrodoméstico de acuerdo con las instrucciones del fabricante.

(4) \* = compartimento a -6 °C o menos; \*\*\* = compartimento de alimentos congelados a -18 °C o menos; \*\*\*\* = compartimento congelador de alimentos a -18 °C o menos con una capacidad mínima de congelación.

(5) «Otro compartimento» significa un compartimento distinto de un compartimento de almacenamiento de vinos, destinado a la conservación de determinados alimentos a una temperatura de más de +14 °C.

(6) La capacidad de congelación es alcanzable para la cantidad dada según el tipo de aplicación solo después de cambiar a funcionamiento permanente y no puede repetirse en un plazo de 24 horas. Observe las instrucciones de uso.

(7) Clasificación climática SN: Este electrodoméstico está diseñado para ser utilizado a una temperatura ambiente comprendida entre +10 °C y +32 °C

Calificación climática N: Este electrodoméstico está diseñado para ser utilizado a una temperatura ambiente comprendida entre + 16 °C y +32 °C

Calificación climática ST: Este electrodoméstico está diseñado para ser utilizado a una temperatura ambiente comprendida entre + 16 °C y +38 °C

Calificación climática T: Este electrodoméstico está diseñado para ser utilizado a una temperatura ambiente comprendida entre + 16 °C y +43 °C

## Datos técnicos adicionales

Volumen total (L)	535
Voltaje / Frecuencia	220-240 V ~ / 50 Hz
Corriente de entrada (A)	1,8
Fusible principal (A)	16
Refrigerante/cantidad	R600a/67g
Tamaño (A/A/P en mm)	1925 / 830 / 669

## Atención al cliente

Recomendamos nuestro Servicio de atención al cliente Haier y el uso de repuestos originales. Si tiene algún problema con su electrodoméstico, compruebe primero la sección SOLUCIÓN DE PROBLEMAS. Si no encuentra una solución allí, póngase en contacto con

- ▶ su distribuidor local o
- ▶ nuestro Centro europeo de atención al cliente (ver números de teléfono listados abajo) o
- ▶ el área de servicio y asistencia en [www.haier.com](http://www.haier.com) donde puede activar la solicitud de servicio y encontrar las Preguntas frecuentes.

Para ponerse en contacto con nuestro Servicio, asegúrese de tener los siguientes datos disponibles.

Puede encontrar la información en la placa de datos.

Modelo \_\_\_\_\_ N.º de serie \_\_\_\_\_

Compruebe también la tarjeta de garantía suministrada con el producto en caso de garantía.

Centro europeo de atención al cliente		
País*	Número de teléfono	Costes
<b>Haier Italia (IT)</b>	199 100 912	
<b>Haier España (ES)</b>	902 509 123	
<b>Haier Alemania (DE)</b>	0180 5 39 39 99	<ul style="list-style-type: none"> <li>• 14 ct/min teléfono fijo</li> <li>• máx. 42 ct/min móvil</li> </ul>
<b>Haier Austria (AT)</b>	0820 001 205	<ul style="list-style-type: none"> <li>• 14,53 ct/min teléfono fijo</li> <li>• máx. 20 ct/min el resto</li> </ul>
<b>Haier Reino Unido (UK)</b>	0333 003 8122	
<b>Haier Francia (FR)</b>	0980 406 409	

\* Para otros países, consulte [www.haier.com](http://www.haier.com)

Haier Europe Trading S.r.l

Sucursal Reino Unido

Westgate House, Westgate, Ealing

Londres, W5 1YY

### DISPONIBILIDAD DE PIEZAS DE REPUESTO

«Los termostatos, los sensores de temperatura, las placas de circuito impresas y las fuentes de luz están disponibles durante un período mínimo de 7 años después de la comercialización de la última unidad del modelo. Las asas, bisagras, bandejas y cestas lo están durante un período mínimo de 7 años, y las juntas durante un período mínimo de 10 años después de la comercialización de la última unidad del modelo».

### GARANTÍA

La garantía mínima es de: 2 años para los países de la UE, 3 años para Turquía, 1 año para el Reino Unido, 1 año para Rusia, 3 años para Suecia, 2 años para Serbia, 5 años para Noruega, 1 año para Marruecos, 6 meses para Argelia, Túnez sin garantía legal, al no requerirse.

Para más información sobre el producto, consulte <https://eprel.ec.europa.eu/> o escanee el código QR en la etiqueta energética suministrada con el electrodoméstico.

HCW7819\_V01\_ES

**Haier**



Manual do utilizador

Frigorífico-Congelador

HCW7819EWMP

HCW7819EHMP

PT

**Haier**

## Obrigado por comprar um produto Haier.

Leia atentamente estas instruções antes de utilizar este aparelho. As instruções contêm informações importantes que irão ajudá-lo a obter o melhor proveito do aparelho e garantir a instalação, o uso e a manutenção seguros e adequados.

Mantenha este manual num local conveniente para que o possa sempre consultar para uma utilização segura e adequada do aparelho.

Se vender, oferecer ou deixar o aparelho para trás, caso mude de casa, certifique-se de que passa também este manual para que o novo proprietário se possa familiarizar com o aparelho e avisos de segurança.



### Legenda

#### Aviso - Informação de Segurança Importante



Informações gerais e dicas



Informação ambiental



#### Eliminação

Ajude a proteger o ambiente e a saúde humana. Coloque a embalagem em recipientes adequados para reciclar. Ajude a reciclar resíduos de aparelhos elétricos e eletrônicos. Não elimine os aparelhos marcados com este símbolo em conjunto com o lixo doméstico. Entregue o produto na sua instalação de reciclagem local ou entre em contato com seu escritório municipal.



### AVISO!

#### Risco de lesão ou sufocação!

Os fluidos refrigerantes e os gases devem ser eliminados de forma profissional. Certifique-se de que os tubos do circuito refrigerante não estão danificados antes de serem devidamente eliminados. Desligue o aparelho da alimentação elétrica. Corte o cabo de alimentação de rede e elimine-o. Remova as bandejas e gavetas, bem como a pega e vedantes da porta, para evitar que crianças e animais de estimação se fechem no aparelho.

Os aparelhos antigos ainda têm algum valor residual. Um método de eliminação ecológico assegura que matérias-primas valiosas podem ser novamente recuperadas e utilizadas.

O ciclopentano, uma substância inflamável não prejudicial ao ozônio, é utilizado como expansor para a espuma de isolamento.

Ao assegurar que este produto é eliminado devidamente, irá ajudar a prevenir consequências potencialmente negativas para o ambiente e a saúde humana, que de outra forma poderiam ser causadas.

Para informações mais detalhadas sobre reciclagem deste produto, contacte a sua autarquia, o seu serviço de eliminação de resíduos domésticos ou a loja onde adquiriu o produto, manuseado pelos profissionais.



Informações de segurança .....	4
Dicas de Segurança .....	7
Utilização prevista .....	12
Descrição do produto .....	13
Painel de controlo .....	15
Utilização .....	16
Equipamento .....	27
Cuidados e limpeza .....	30
Resolução de problemas .....	32
Instalação .....	35
Dados técnicos .....	39
Assistência ao cliente .....	41

## Acessórios

Verifique os acessórios e a literatura de acordo com esta lista:



Máquina de fazer gelo com colher para gelo

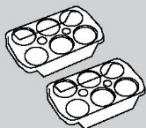

2 bandejas para ovos



3 espaçadores



Etiqueta energética



Cartão de garantia



Manual do utilizador



## AVISO!

### Antes da primeira utilização

- ▶ Certifique-se de que não há danos provocados pelo transporte.
- ▶ Remova todas as embalagens e mantenha-as fora do alcance das crianças.
- ▶ Aguarde no mínimo duas horas (seis horas para congelador vertical) antes de instalar o aparelho, de forma a garantir que o circuito refrigerante fica com eficiência total.
- ▶ Manuseie o aparelho sempre com pelo menos duas pessoas porque é pesado.

### Instalação

- ▶ O aparelho deve ser colocado num local bem ventilado. Assegure um espaço de, pelo menos, 10 cm acima e ao redor do aparelho.
- ▶ **AVISO:** Mantenha as aberturas de ventilação, no revestimento do aparelho ou na estrutura integrada, livres de obstruções.
- ▶ Nunca coloque o aparelho numa área húmida ou num local onde possa ser salpicado com água. Limpe e seque as salpicos de água e manchas com um pano macio limpo.
- ▶ Não instale o aparelho sob luz solar direta ou na proximidade de fontes de calor (por exemplo, fogões, aquecedores).
- ▶ Instale e nivele o aparelho numa área adequada para o seu tamanho e utilização.
- ▶ Certifique-se de que as informações elétricas na placa de classificação correspondem à fonte de alimentação. Se não, entre em contato com um electricista.
- ▶ O aparelho é operado por uma fonte de alimentação de 220-240 VAC/ 50 Hz. Uma flutuação da tensão anormal pode fazer com que o aparelho não ligue ou danifique o controlo da temperatura ou o compressor, ou pode haver um ruído anormal durante o funcionamento. Nesse caso, deve ser montado um regulador automático.
- ▶ Não use adaptadores de fichas múltiplas nem cabos de extensão.
- ▶ **AVISO:** Não coloque tomadas triplas múltiplas portáteis ou fontes de alimentação portáteis na parte traseira do aparelho.
- ▶ **AVISO:** Ao posicionar o aparelho, certifique-se de que o cabo de alimentação não se encontra preso nem danificado.
- ▶ Não pise o cabo de alimentação.

**AVISO!**

- ▶ Use uma tomada de terra separada para a fonte de alimentação que seja fácil de aceder. Este aparelho deve ser ligado à terra.
- ▶ **Apenas para o Reino Unido:** O cabo de alimentação do aparelho está equipado com uma ficha de 3 cabos (terra) que se encaixa numa tomada standard de 3 cabos (ligada à terra). Nunca corte ou desmonte o terceiro pino (terra). Após a instalação do aparelho, a tomada deve ficar acessível.
- ▶ **AVISO:** Não danifique o circuito refrigerante.

**Utilização diária**

- ▶ Este aparelho pode ser utilizado por crianças de idade igual ou superior a 8 anos e por pessoas com capacidades físicas, sensoriais ou mentais reduzidas ou falta de experiência e conhecimento, caso lhes tenha sido fornecida supervisão ou instruções relativas à utilização do aparelho de forma segura e desde que compreendam os perigos envolvidos.
- ▶ As crianças não devem brincar com o aparelho.
- ▶ As crianças de 3 a 8 anos são autorizadas a carregar e descarregar aparelhos de refrigeração, mas não podem limpar e instalar os aparelhos de refrigeração.
- ▶ Mantenha as crianças com menos de 3 anos de idade afastadas do aparelho, a menos que estejam constantemente sob supervisão.
- ▶ A limpeza e manutenção pelo utilizador não deve ser realizada por crianças sem supervisão.
- ▶ O aparelho deve ser posicionado de modo a que a ficha fique acessível.
- ▶ Se o gás de carvão ou outro gás inflamável verter para a proximidade do aparelho, desligue a válvula do gás de fuga, abra as portas e janelas e não desligue o cabo de alimentação do frigorífico/congelador ou de qualquer outro aparelho.
- ▶ Observe que o aparelho está regulado para funcionar no intervalo de temperatura específico de 10 e 38°C. O aparelho não pode funcionar adequadamente se for deixado durante um longo período a uma temperatura acima ou abaixo do intervalo indicado.
- ▶ Não coloque artigos instáveis (objetos pesados, recipientes cheios de água) em cima do frigorífico/congelador, para evitar lesões causadas por queda ou choque elétrico causado pelo contato com a água.
- ▶ Não puxe pelas prateleiras da porta. A porta pode inclinar-se, o suporte de garrafas pode sair para fora ou o aparelho pode tombar.



## AVISO!

- ▶ Abra e feche a porta apenas pelas pegas. O espaço entre a porta e o armário é muito estreito. Não coloque as mãos nessas áreas para evitar entalar os dedos. Abra ou feche as portas do frigorífico/congelador apenas quando não houver crianças dentro do alcance do movimento das portas.
- ▶ Nunca guarde cerveja nem refrigerantes engarrafados, líquidos em garrafas ou latas (exceto bebidas alcoólicas) especialmente bebidas gaseificadas no congelador, porque estas rebentam quando congeladas.
- ▶ Não guarde substâncias explosivas como, por exemplo, latas de aerossóis, com um carburante inflamável, no interior deste aparelho.
- ▶ Não guarde medicamentos, bactérias ou agentes químicos no aparelho. Este aparelho é um eletrodoméstico. Não é recomendado armazenar materiais que necessitem de temperaturas rigorosas.
- ▶ Verifique a condição dos alimentos caso ocorra aquecimento no congelador.
- ▶ Não ajuste uma temperatura desnecessariamente baixa no frigorífico. Podem ocorrer temperaturas negativas em altas configurações. Atenção: As garrafas podem rebentar
- ▶ Não toque em artigos congelados com as mãos húmidas (use luvas). Especialmente não coma gelados de gelo imediatamente depois de os retirar do congelador. Existe o risco de congelar ou de se formarem bolhas de queimadura por gelo. **PRIMEIROS socorros:** passar imediatamente por água fria corrente. Não puxe!
- ▶ Não toque na superfície interna do compartimento do congelador, quando em funcionamento, especialmente com as mãos molhadas, pois as mãos podem congelar na superfície.
- ▶ Desligue o aparelho em caso de interrupção da energia ou antes da limpeza. Deixe passar pelo menos 7 minutos antes de reiniciar o aparelho, pois o arranque frequente pode danificar o compressor.
- ▶ **AVISO:** Não use aparelhos elétricos no interior dos compartimentos para alimentos do aparelho, a não ser que sejam do tipo recomendado pelo fabricante.

**AVISO!****Manutenção/limpeza**

- ▶ Certifique-se de que as crianças estão vigiadas caso estejam a realizar a limpeza e manutenção.
- ▶ Desligue o aparelho da alimentação elétrica antes de realizar qualquer manutenção de rotina. Deixe passar pelo menos 7 minutos antes de reiniciar o aparelho, pois o arranque frequente pode danificar o compressor.
- ▶ Segure a ficha, não o cabo, ao desligar o aparelho.
- ▶ Não limpe o aparelho com escovas duras, escovas de arame, detergente em pó, gasolina, acetato de amilo, acetona e soluções orgânicas semelhantes, soluções ácidas ou alcalinas. Limpe com detergente especial para frigorífico/congelador para evitar danos. No final use água morna e solução de bicarbonato de sódio - cerca de uma colher de sopa de bicarbonato de sódio para um litro de água. Enxaguar abundantemente com água e secar. Não utilize pós de limpeza ou outros produtos de limpeza abrasivos. Não lave as peças removíveis na máquina de lavar loiça.
- ▶ Não raspe o gelo com objetos afiados. Não use sprays, aquecedores elétricos, como secadores de cabelo, dispositivos de limpeza a vapor ou outras fontes de calor, de forma a evitar danos às peças plásticas.
- ▶ **AVISO:** Não utilize dispositivos mecânicos ou outros meios para acelerar o processo de descongelação, que não os recomendados pelo fabricante.
- ▶ Se o cabo de alimentação estiver danificado, tem de ser substituído pelo fabricante, pelo agente de serviço ou por pessoas igualmente qualificadas de forma a evitar o perigo.
- ▶ Não tente reparar, desmontar ou modificar o aparelho sozinho. Em caso de reparação, entre em contato com a nossa assistência ao cliente.
- ▶ Se as luzes de iluminação estiverem danificadas, devem ser substituídas pelo fabricante, pelo seu agente de serviço ou por pessoas qualificadas similares, a fim de evitar riscos.
- ▶ Elimine o pó na parte de trás da unidade pelo menos uma vez no ano para evitar perigo de incêndio, bem como o aumento do consumo de energia.

- ▶ Não pulverize ou lave o aparelho durante a limpeza.
- ▶ Não use spray de água ou vapor para limpar o aparelho.
- ▶ Não lave prateleiras de vidro frias ou a porta de vidro com água quente. A mudança súbita de temperatura pode fazer com que o vidro se quebre.
- ▶ Se deixar de utilizar o seu aparelho durante um período prolongado, deixe-o aberto para evitar odores e cheiros desagradáveis dentro.

## Informações sobre gases refrigerantes



### AVISO!

O aparelho contém o refrigerante inflamável ISOBUTANO (R600a). Certifique-se de que o circuito refrigerante não fica danificado durante o transporte ou instalação. A fuga de refrigerante pode causar lesões oculares ou inflamações. Se ocorrer um dano, mantenha afastadas fontes de chama aberta, ventile completamente a sala, **não** ligue ou desligue os cabos de alimentação do eletrodoméstico ou de qualquer outro aparelho. Informe a assistência ao cliente.

No caso de os olhos entrarem em contacto com o fluido refrigerante, lave-os imediatamente sob água corrente e contacte imediatamente um oftalmologista.

**AVISO:** O sistema de refrigeração está sob alta pressão. Não o viole. Uma vez que os refrigerantes inflamáveis são usados, por favor, instale, manuseie e carregue o aparelho estritamente de acordo com as instruções e contacte o agente profissional ou o nosso serviço pós-venda para eliminar o aparelho.



### AVISO!

Para frigoríficos com função de água gelada, preste atenção ao seguinte aviso:

Para aparelhos que não se destinam a ser ligados ao abastecimento de água: **AVISO:** encher apenas com água potável.

Para aparelhos que se destinam a ser ligados ao abastecimento de água:

**AVISO:** conectar apenas ao abastecimento de água potável.

Se quiser limpar o sistema de água, consulte o Manual do Utilizador. Se tiver alguma dúvida, entre em contato com o serviço pós-venda.

### Utilização prevista

Este aparelho destina-se a ser utilizado em meio doméstico e aplicações similares tais como

- áreas de cozinha para o pessoal em lojas, escritórios e outros ambientes de trabalho;
  - quintas e por clientes em hotéis, motéis e outros ambientes de tipo residencial;
  - ambientes de tipo alojamento e pequeno-almoço;
  - aplicações de catering e idênticas não comerciais.
- Se o aparelho não for utilizado durante um período de tempo prolongado, irá usar apenas a função Holiday ou a função de desligar o frigorífico para o frigorífico/congelador:
- Retire os alimentos.
  - Desligue o cabo de alimentação.
  - Esvazie e limpe o depósito de água.
  - Limpe o aparelho conforme descrito acima.
  - Mantenha as portas abertas para evitar a criação de maus odores no interior.
- Para garantir a preservação segura dos alimentos ou vinho, por favor, siga estas instruções de uso.
- O aparelho deve ser limpo, pelo menos, a cada quatro semanas para uma boa manutenção e para evitar odores de alimentos armazenados. Mantenha a junta de vedação da porta sempre limpa
- (1.) Esfregue o interior e o exterior do frigorífico, incluindo junta de vedação da porta, prateleira da porta, prateleiras de vidro, caixas e assim por diante, com uma toalha macia ou esponja embebida em água morna (pode adicionar-se detergente neutro).
  - (2.) Se forem derramados líquidos acidentalmente, todos os componentes contaminados devem ser removidos e passados por água. Após lavagem, limpe e seque.
  - (3.) Se houver derramamento de produtos cremosos (como natas, gelado derretido), remova todas as partes contaminadas, coloque-as em água morna a cerca de 40 °C durante algum tempo, lave com a água corrente, seque e volte a colocar no frigorífico/congelador.
  - (4.) Caso alguma peça ou componente pequeno entre no interior do frigorífico (entre as prateleiras ou gavetas), use uma pequena escova macia para a soltar. Se não conseguir alcançar a peça, entre em contato com a assistência da Haier.

- ▶ Para evitar a contaminação de alimentos considere as seguintes instruções:
  - Abrir a porta durante longos períodos provoca um aumento de temperatura significativo nos componentes do aparelho.
  - Limpar regularmente as superfícies que entram em contacto com alimentos e sistemas de drenagem acessíveis.
  - Limpar os depósitos de água se não tiverem sido usados durante 48 h; enxague o sistema de água conectado a uma alimentação de água se a água não tiver sido extraída durante 5 dias.
  - Guarde a carne e o peixe crus em recipientes adequados no frigorífico/congelador, de forma a não estarem em contacto nem derramarem para cima de outros alimentos. Para garantir a preservação segura dos géneros alimentares, os alimentos instantâneos e a carne crua/peixe devem ser armazenados separadamente.
  - Os compartimentos de comida congelada de duas estrelas são adequados para se guardar alimentos pré-congelados, guardar ou fazer gelado e fazer cubos de gelo.
  - Os compartimentos de uma, duas ou três estrelas não são adequados para congelar alimentos frescos.
  - Se o frigorífico for deixado vazio durante períodos longos, desligue, descongele, limpe, seque e deixe a porta aberta para evitar que se forme bolor dentro do aparelho.
- ▶ Os dados relativos à parte mais adequada no compartimento do eletrodoméstico em que devem ser armazenados tipos específicos de alimentos, tendo em conta a distribuição da temperatura que pode estar presente nos diferentes compartimentos do aparelho, encontram-se na outra parte do manual.



## Eliminação



O símbolo  do produto ou da sua embalagem indica que este produto não pode ser tratado como lixo doméstico. Em vez disso, deve ser entregue no ponto de recolha aplicável para reciclagem de equipamentos elétricos e eletrônicos. Ao assegurar que este produto é eliminado devidamente, irá ajudar a evitar consequências potencialmente negativas para o ambiente e a saúde humana, que de outra forma poderiam ser causadas pelo manuseamento inadequado de resíduos deste produto. Para informações mais detalhadas sobre reciclagem deste produto, entre em contato com departamento da sua cidade, o seu serviço de eliminação de resíduos domésticos ou a loja onde comprou o produto.

Uma vez que são utilizados gases de sopro do isolamento inflamáveis, entre em contato com um agente profissional ou nosso serviço pós-venda para eliminar o aparelho.

## AVISO!

### Risco de lesão de sufocação!

Os fluidos refrigerantes e os gases devem ser eliminados de forma profissional. Certifique-se de que os tubos do circuito refrigerante não estão danificados antes de serem devidamente eliminados. Desligue o aparelho da alimentação elétrica. Corte o cabo de alimentação de rede e elimine-o. Remova as bandejas e gavetas, bem como a pega e vedantes da porta, para evitar que crianças e animais de estimação fiquem fechados dentro do aparelho.



## CUIDADO!

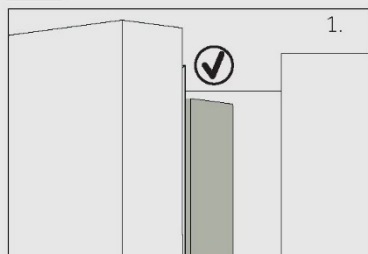

Ao fechar a porta, a tira vertical da porta esquerda deve ser dobrada para dentro (1).

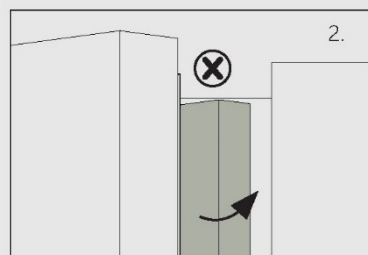

Se tentar fechar a porta esquerda e a tira vertical da porta não estiver dobrada (2), dobre-a primeiro, caso contrário, a tira da porta irá bater no eixo de fixação ou na porta direita. Isto pode danificar a tira da porta ou provoca uma fuga.

Há um piso de aquecimento dentro da estrutura. A temperatura da superfície subirá um pouco, o que é normal e não afetará a função do aparelho.

## Utilização prevista

Este aparelho destina-se a arrefecer e congelar alimentos. Foi desenhado exclusivamente para uso em aplicações domésticas e semelhantes, como áreas de cozinha para pessoal em lojas, escritórios e outros ambientes de trabalho; casas agrícolas e por clientes em hotéis, motéis e outros ambientes de tipo residencial, bem como em negócios de bed-breakfast e de catering. Não se destina a utilização comercial ou industrial. Não são permitidas alterações ou modificações no dispositivo. Uma utilização indevida pode causar riscos e perda de reivindicações de garantia.

## Normas e diretivas

Este produto cumpre os requisitos de todas as diretivas CE aplicáveis com as normas harmonizadas correspondentes, que permitem a marcação CE.

**Aviso**

Devido a alterações técnicas e a modelos diferentes, algumas das ilustrações neste manual podem ser diferentes do seu modelo.

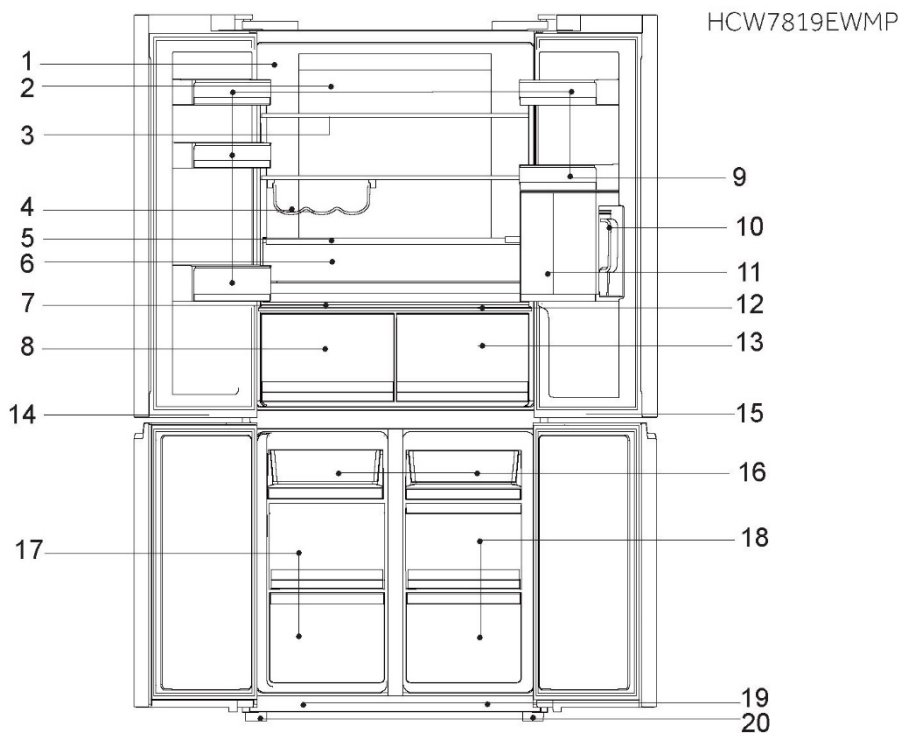

- |    |  |    |  |
|----|--|----|--|
| 1  | Placa de classificação                         | 13 | Gaveta MyZone                              |
| 2  | Lâmpada de retroiluminação e conduta de ar REF | 14 | Lâmpada LED do compartimento do congelador |
| 3  | Prateleira de vidro                            | 15 | Lâmpada LED do compartimento da SwitchZone |
| 4  | Suporte para vinho                             | 16 | Bandeja de congelação                      |
| 5  | Tampa móvel da gaveta de frutas e legumes      | 17 | Caixa do congelador                        |
| 6  | Gaveta de frutas e legumes                     | 18 | Gaveta SwitchZone                          |
| 7  | Painel da Humidity box                         | 19 | Interruptor da luz                         |
| 8  | HumidityZone                                   | 20 | Pés ajustáveis                             |
| 9  | Prateleira da porta                            |    |  |
| 10 | Chaleira de água                               |    |  |
| 11 | Aquecedor de chaleira                          |    |  |
| 12 | Painel da gaveta de MyZone                     |    |  |



## Aviso

Devido a alterações técnicas e a modelos diferentes, algumas das ilustrações neste manual podem ser diferentes do seu modelo.

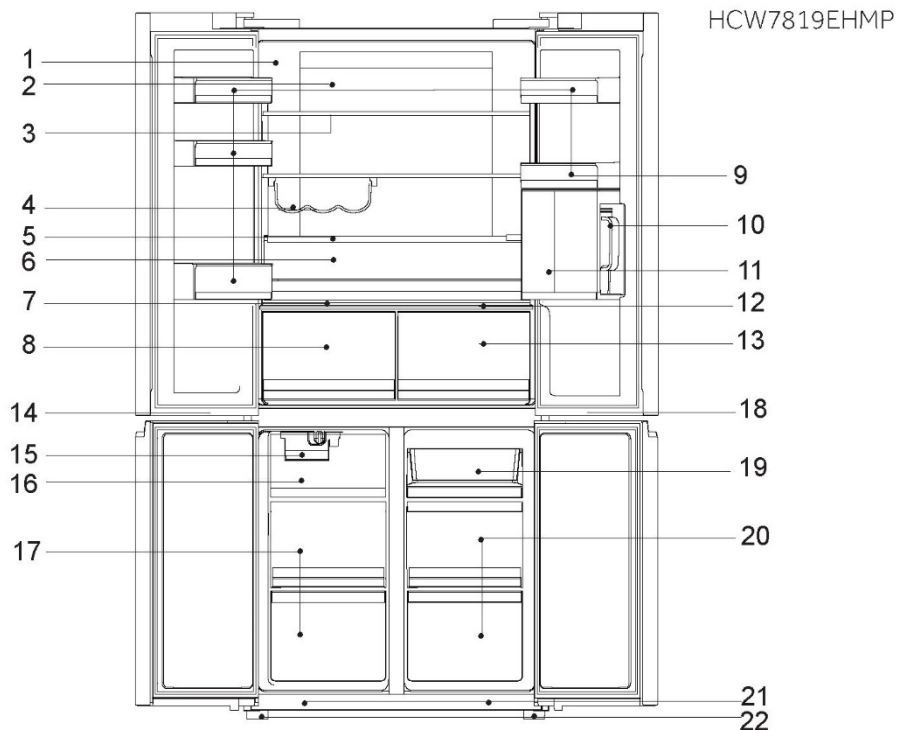

- |  |  |
|--|--|
| 1 Placa de classificação                         | 13 Gaveta MyZone                               |
| 2 Lâmpada de retroiluminação e conduta de ar REF | 14 Lâmpada LED do compartimento do congelador  |
| 3 Prateleira de vidro                            | 15 Máquina de fazer gelo                       |
| 4 Suporte para vinho                             | 16 Gaveta para gelo                            |
| 5 Tampa móvel da gaveta de frutas e legumes      | 17 Caixa do congelador                         |
| 6 Gaveta de frutas e legumes                     | 18 Lâmpada LED do compartimento da Switch Zone |
| 7 Painel da Humidity box                         | 19 Bandeja de congelação                       |
| 8 Humidity Box                                   | 20 Gaveta SwitchZone                           |
| 9 Prateleira da porta                            | 21 Interruptor da luz                          |
| 10 Chaleira de água                              | 22 Pés ajustáveis                              |
| 11 Aquecedor de chaleira                         |  |
| 12 Painel da gaveta de MyZone                    |  |

Painel de controlo (Fig. 4)

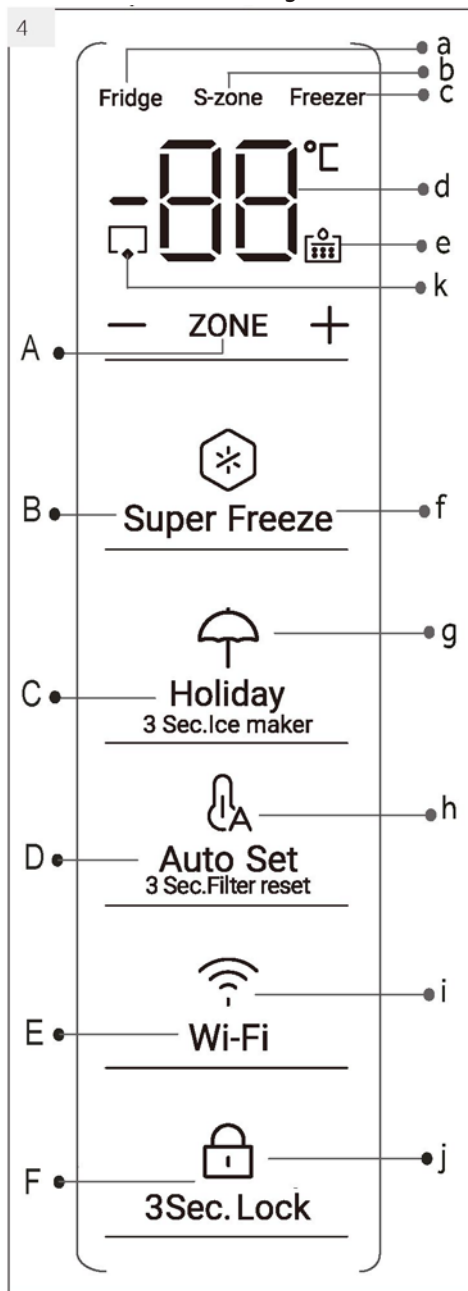
**Teclas:**

- A Interruptor de modo Frigorífico&Switch&Congelador
- B Função Super Freeze on/off
- C Função Holiday on/off 3 sec.C.C. Ligar/Desligar máquina de gelo (HCW7819EHMP)
- D Modo auto e reposição de aviso do filtro de água
- E Definição Wi-Fi
- F Bloqueio/Desbloqueio do painel

**Indicadores:**

- a Frigorífico selecionado
- b Switch Zone selecionada
- c Congelador selecionado
- d Temperatura do frigorífico & congelador
- e Aviso de filtro de água alterado
- f Função Super Freeze
- g Função Holiday
- h Função de inteligência automática
- i Função Wi-Fi
- j Bloqueio do painel
- k Máquina de fazer gelo automática (HCW7819EHMP)

## 5.1 Antes da primeira utilização

- ▶ Remova todos os materiais de embalagem e mantenha fora do alcance das crianças e elimine-os de forma ecológica.
- ▶ Limpe o interior e o exterior do aparelho com água e um detergente suave antes de colocar qualquer alimento no seu interior.
- ▶ Após o aparelho ter sido nivelado e limpo, aguarde pelo menos 2 horas antes de o ligar à fonte de alimentação. Consulte a secção INSTALAÇÃO.
- ▶ Pré-arrefeça os compartimentos em configurações elevadas antes de carregar com alimentos. As funções Super Freeze ajudam a arrefecer os compartimentos rapidamente.
- ▶ A temperatura do frigorífico e a temperatura do congelador são automaticamente definidas para 5°C e -18°C, respetivamente. Estas são as configurações recomendadas. Se desejar, pode alterar estas temperaturas manualmente. Por favor, veja o MODO DE AJUSTE MANUAL.

## 5.2 Botões do sensor

Os botões no painel de controlo são teclas de sensor, que respondem logo quando tocadas levemente com o dedo.

## 5.3 Ligar/Desligar o aparelho

O aparelho fica em funcionamento assim que for ligado à corrente elétrica.

Quando o aparelho é ligado pela primeira vez, são exibidas as temperaturas reais do frigorífico e do congelador ("a" e "b"). O visor pisca. Se as portas estiverem fechadas, o visor desliga-se passados 30 segundos. Provavelmente o bloqueio do painel está ativo.



### Aviso: Predefinições

- ▶ O aparelho está pré-ajustado para a temperatura recomendada de 5°C (frigorífico) e -18°C (congelador). Em condições ambientes normais, não precisa de definir uma temperatura.
- ▶ A função de predefinição para a gaveta My Zone "Fruits and Vegetables" e para a gaveta HumidityZone é "High humidity"
- ▶ Quando o aparelho é ligado após a desconexão da fonte de alimentação principal, pode levar até 12 horas para que as temperaturas corretas sejam alcançadas.

Esvazie o aparelho antes de desligar. Para desligar o aparelho, puxe o cabo de alimentação para fora da tomada de alimentação.

## 5.4 Modo Standby

O visor desliga-se automaticamente 30 segundos após premir um botão. O visor fica bloqueado automaticamente. Acende-se automaticamente se tocar em qualquer botão ou se abrir a porta/gaveta.

5.5

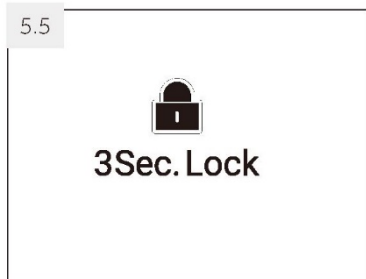

## 5.5 Bloquear/Desbloquear painel



**Aviso:** Bloqueio do painel

O painel de controlo bloqueia-se automaticamente contra a ativação se durante 30 segundos nenhuma tecla for tocada. Para quaisquer configurações, o painel de controlo tem de ser desbloqueado.

- ▶ Toque na tecla "F" durante 3 segundos para bloquear todos os elementos do painel contra a ativação (Fig. 5.5). O indicador "f" relacionado é agora exibido.
- ▶ Para desbloquear toque novamente na tecla.

## 5.6 Alarme de porta/gaveta aberta

Quando uma das portas do frigorífico ou uma das gavetas do congelador forem abertas durante mais de 1 minuto, o alarme de porta/gaveta aberta soa. O alarme pode ser silenciado fechando a porta/gaveta. Se a porta/gaveta ficar aberta durante mais de 7 minutos, a luz no interior do frigorífico e a iluminação do painel de controlo apagam-se automaticamente.

## 5.7 Selecionar o modo de funcionamento

Pode ser necessário selecionar uma das seguintes duas formas de configurar o aparelho:

5.7.1-1

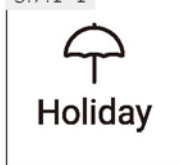

5.7.1-2



5.7.1 Modo Holiday

1. Desbloqueie o painel premindo a tecla "F" se este estiver bloqueado (Fig. 5.5).
2. Toque na tecla "C" (Holiday) (Fig. 5.7.1-1).
3. O indicador "f" acende-se e a função é ativada (Fig. 5.7.1-2).

Repetindo os passos acima ou selecionando uma outra função, esta função pode ser desligada novamente.

4. Premindo o botão "C" durante 3 segundos, o indicador "k" (Máquina de fazer gelo automática) acende-se e a função é ativada (apenas HCW7819EHMP).



**AVISO!**

Durante a função Holiday, nenhuns alimentos devem estar guardados no compartimento do frigorífico. A temperatura de + 17 °C é demasiado elevada para armazenar alimentos. Apenas o Congelador continuará a trabalhar.

5.7.2 Modo de ajuste manual

Se desejar ajustar manualmente a temperatura do aparelho para armazenar um determinado alimento, pode ajustar a temperatura através de uma tecla de ajuste de temperatura:



**Aviso:** Conflito com outras funções

A temperatura não pode ser ajustada, se alguma outra função (Super Freeze, Holiday, ajuste automático) estiver ativada ou o visor estiver bloqueado. O indicador correspondente pisca acompanhado de um sinal sonoro.

## 5.7.2.1 Ajuste a temperatura para o frigorífico

1. Desbloqueie o painel premindo a tecla "F" se este estiver bloqueado (Fig. 5.5).
2. Toque na tecla "A" (ZONE) para selecionar o compartimento do frigorífico, o indicador "a" acende-se e o compartimento do frigorífico é ativado (Fig. 5.7.2-1). É apresentada a temperatura real no compartimento do frigorífico (Fig. 5.7.2-2).
3. Toque sequencialmente a tecla "+" ou "-" até que o valor desejado da temperatura esteja a piscar (Fig. 5.7.2-3).

Um sinal soa de cada vez que se prime uma tecla.

A temperatura aumenta em seqüências de 1°C de um mínimo de 1°C até um máximo de 9°C. A temperatura ideal no frigorífico é de 5 °C. Temperaturas mais frias implicam um consumo de energia desnecessário.

4. Toque em qualquer tecla, exceto "+" e "-" para confirmar, ou a definição confirma-se automaticamente após 5 segundos. A temperatura exibida para de piscar.

## 5.7.2.2 Ajuste a temperatura para o congelador

1. Desbloqueie o painel premindo a tecla "F" se este estiver bloqueado (Fig. 5.5).
2. Toque na tecla "A" (ZONE) para selecionar o compartimento do congelador, o indicador "a" acende-se e o compartimento do congelador é ativado (Fig. 5.7.2-4). É apresentada a temperatura real no compartimento do congelador (Fig. 5.7.2-6).
3. Toque sequencialmente a tecla "b" (Congelador) até que o valor desejado da temperatura esteja a piscar (Fig. 5.7.2-5).

Um sinal soa de cada vez que se prime uma tecla.

A temperatura aumenta em seqüências de 1°C de -14°C a -24°C. A temperatura ideal no congelador é de -18°C. Temperaturas mais frias implicam um consumo de energia desnecessário.

4. Toque em qualquer tecla, exceto "+" ou "-" (Congelador) para confirmar, ou a definição confirma-se automaticamente após 5 segundos.

A temperatura exibida para de piscar.

## 5.7.2.3 Ajuste a temperatura para a Switch Zone

Toque na tecla "A" (ZONE) para selecionar a zona S, e a conversão de temperatura da zona S pode ser realizada seguindo os passos acima da mesma forma (Fig.5.7.2-6)

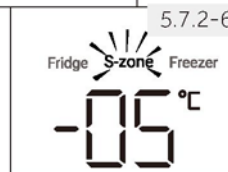
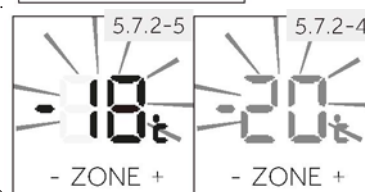
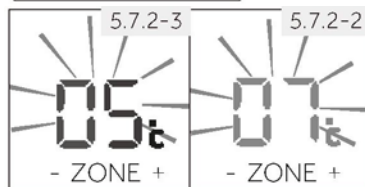

### Aviso: Influencias nas temperaturas

As temperaturas interiores são influenciadas pelos seguintes fatores:

- ▶ Temperatura ambiente
- ▶ Quantidade de alimentos armazenados
- ▶ Frequência de abertura da porta
- ▶ Instalação do aparelho



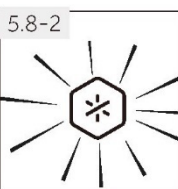
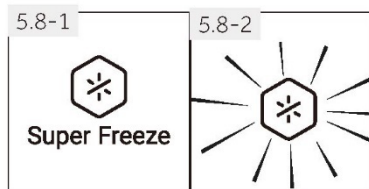

## 5.8 Função Super Freeze

Os alimentos frescos devem ser congelados o mais rapidamente possível até ao núcleo. Isto preserva o melhor valor nutricional, a aparência e o sabor. A função Super Freeze acelera o arrefecimento de alimentos frescos e protege os produtos já armazenados de aquecimento indesejável. Se precisar de congelar uma grande quantidade de alimentos de uma vez, recomenda-se definir a função Super Freeze atempadamente 24h antes da utilização do espaço congelado. Quando a função começa, a temperatura é quase de  $-24^{\circ}\text{C}$  a  $-30^{\circ}\text{C}$ .

1. Desbloqueie o painel premindo a tecla "F" se este estiver bloqueado (Fig. 5.5).
2. Toque na tecla "B" (Super Freeze) (Fig. 5.9.-1).
3. O indicador "F" acende-se e a função é ativada (Fig. 5.9.-2). Repetindo os passos acima ou selecionando uma outra função esta função pode ser desligada novamente.



### Aviso: Desligar automaticamente

A função Super Freeze desliga-se automaticamente após 50 horas. Em seguida, o aparelho é operado na temperatura previamente ajustada.

## 5.9 Modo de ajuste automático

Se não tiver quaisquer requisitos especiais, recomendamos que utilize o modo de ajuste automático. No modo, o aparelho pode ajustar automaticamente a temperatura de acordo com a temperatura ambiente e mudança de temperatura no aparelho. Esta função é totalmente automática.

1. Desbloqueie o painel premindo a tecla "F" se este estiver bloqueado (Fig. 5.5)
2. Toque na tecla "D" (Fig.5.9-1)
3. A luz indicadora "h" acende-se e a função é ativada (Fig. 5.9-2)

Repetindo os passos acima ou selecionando uma outra função esta função pode ser desligada novamente.

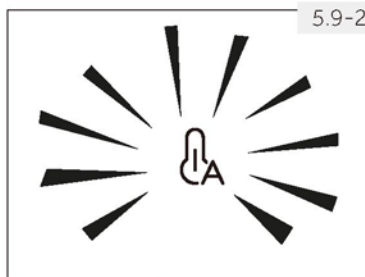
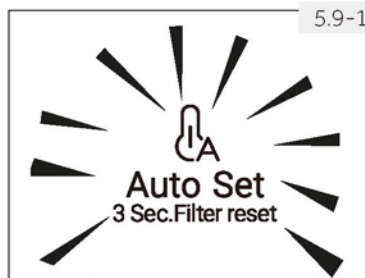

## 5.10 Configuração do modo Wi-Fi

### PROCEDIMENTO DE EMPARELHAMENTO NA APLICAÇÃO

<p>Passo 1 • Faça download da aplicação hOn nas lojas</p> 	
<p>Passo 2 Crie a sua conta na aplicação hOn ou faça login se já tiver uma conta</p> 	<p>Passo 3 Siga as instruções de emparelhamento na aplicação hOn</p> 

## 5.11 Gaveta My Zone

O compartimento do frigorífico está equipado com uma gaveta MyZone. De acordo com as necessidades de armazenamento dos alimentos, a função mais adequada pode ser seleccionada para obter o valor nutricional ideal dos alimentos. As seguintes funções estão disponíveis:

### 5.11.1 Função Cheese 🧀

O aparelho fornece um espaço para alimentos preciosos com ar fresco suave e seco através de controlo inteligente, evitando a humidade e a salubridade para preservar eficazmente a nutrição dos alimentos durante muito tempo. Esta função é adequada para guardar alimentos secos com baixo teor de água, como chá, café, fruta seca, etc.

### 5.11.2 Função Fruits & Veg 🍏

Esta função é adequada para armazenar frutas e vegetais como maçãs e cenouras.

#### Aviso: Função Fruits & Veg

Frutas sensíveis ao frio como ananás, abacate, bananas, toranjas e legumes como batatas, beringelas, feijão, pepinos, abobrinhas e tomates e queijos não devem ser armazenados na gaveta MyZone.

### 5.11.3 Função 0 °C Fresh 🥩

Esta função ajusta a temperatura na gaveta My Zone para 0 °C. Adequado para armazenar alimentos frescos, como carne, peixe, mexilhões ou produtos instantâneos. A maioria dos alimentos permanecem frescos a 0 °C, mas não congelados.

#### Aviso: 0 °C Fresh

Devido a diferentes conteúdos de água da carne, alguma carne com mais humidade será congelada a temperaturas inferiores a 0 °C. Assim, a carne "acabada de cortar" deve ser armazenada na gaveta MyZone, com temperaturas mín. 0°C.

## Aviso: Gaveta MyZone

- ▶ Uma das três funções da gaveta MyZone deve ser sempre ativada
- ▶ Se escolher "0°C Fresh" ou "Cheese" defina a temperatura do compartimento de refrigeração para o nível médio (5°C), a fim de preservar seus alimentos no ambiente de armazenamento ideal.

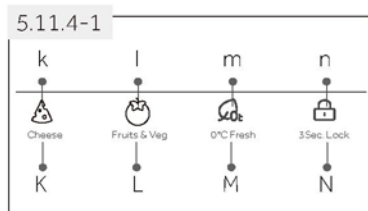

### 5.11.4 Selecione a função para gaveta MyZone

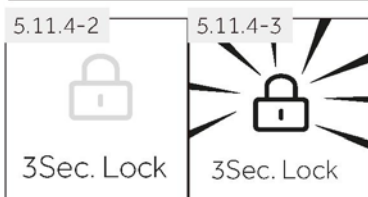

A função pode ser selecionada utilizando o painel separado (Fig. 5.11.4-1) situado na tampa da gaveta.

1. Se o indicador "n" acender, o painel está bloqueado e deve ser desbloqueado com a tecla "N" (3 Sec. Lock) durante 3 segundos (Fig. 5.11.4-2). Ouve-se um sinal sonoro e o indicador "n" desliga-se (Fig. 5.11.4-2).
2. Toque na tecla "K/L/M" da função desejada. Após alguns segundos, o indicador "k/l/m" correspondente acende-se e a função é ativada.
3. Bloqueie o painel premindo a tecla "N" (3Sec. Lock) durante 3 segundos. Ouve-se um sinal sonoro e o indicador "n" acende-se (Fig. 5.11.4-3).



## 5.12 Gaveta HumidityZone

O compartimento do frigorífico está equipado com uma gaveta HumidityZone. O módulo em polietileno adequado aumenta a preservação da frescura, removendo o fator de amadurecimento. Estão disponíveis as seguintes funções:

Função	Alimentos recomendados
Low Hum. 	Frutos secos e outros alimentos secos com baixo teor de água, como manteiga, gorduras e óleos, pão ou chocolate.
Mid Hum. 	Peras, cerejas, etc.
High Hum. 	Couve, cogumelos, etc.

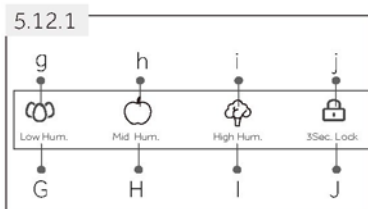

### 5.12.1 Selecione a função para gaveta HumidityZone

A humidade nesta gaveta pode ser ajustada utilizando o painel de controlo da humidade separado (Fig. 5.12.1) que está localizado na tampa da gaveta.

Os passos são os mesmos que são descritos no capítulo 5.11.4, mas apenas utilizando o painel para HumidityZone.

## Aviso: Bloqueio do painel

O painel de controlo da gaveta MyZone e HumidityZone é bloqueado automaticamente contra a ativação, se a porta estiver aberta. Para quaisquer configurações, o painel de controlo tem de ser desbloqueado.

## Antes da primeira utilização da função Gelo e Água

Antes da primeira utilização, precisa de enxaguar água através do filtro para remover impurezas ou ar preso no depósito de água e sistema de filtro.



### Para água

- Prima o bloco dispensador de água para dispensar 4L de água - aguarde 4 minutos antes de dispensar novamente.
- Dispensar 4L de água e, em seguida, esperar durante mais 4 minutos - Juntamente com a água podem ser dispensados alguns resíduos de carbono. Isto não é prejudicial e é normal durante o processo de enxaguamento.
- Dispense mais 4 L de água. - Isto impede o excesso de gotejamento de água do seu dispensador.
- Podem sair algumas gotas de água dispensador durante alguns dias após a instalação. Isto é para libertar o ar preso restante no dispensador.
- Certifique-se de que o seu frigorífico arrefeceu pelo menos 2 horas antes de utilizar.



### Aviso

O desempenho do filtro de água aumentará com o uso, atingindo um desempenho ótimo após dois a três recipientes cheios de água.



### Utilização de dispensador de água

Certifique-se de ter seguido os passos indicados em "Antes de começar a utilizar a função de gelo e água" antes da primeira utilização do dispensador de água.

#### Dispensador

O seu dispensador de água foi desenhado para ser utilizado com uma mão. Para dispensar água, prima cuidadosamente o bloco dispensador com um copo ou recipiente afastado do bloco dispensador. Empurrar com força o bloco dispensador não aumenta o fluxo nem dispensa mais água.



### AVISO!

Para evitar danos à propriedade ou lesões pessoais, não coloque as mãos, os dedos ou objetos na abertura do dispensador

7.1-1

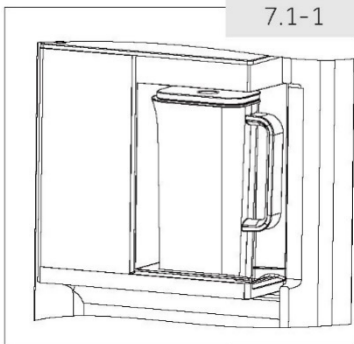

7.1-2

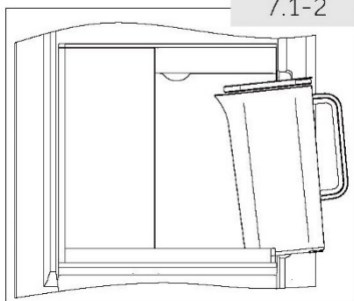

## 7. Introdução da função jarro de água

Este produto é uma chaleira para chá de frutos com água fria, os utilizadores têm de abrir a tampa superior e, em seguida, adicionar o chá de frutos.

Em seguida, o jarro é colocado no suporte para ser enchido automaticamente com água, e consumido conforme necessário (Fig.7.1-1).

Apenas o modelo HCW7819EHMP está disponível com reabastecimento automático de água.

(Se não houver função de injeção de água automática, coloque água manualmente na chaleira)

### 7.1 Utilização

7.1.1 Do lado da pega, levante ao longo do rebordo da tampa superior para abrir a tampa superior;

7.1.2 Fatias de frutas ou outros produtos de chá podem ser colocados no jarro para chá de fruta;

7.1.3 Ao instalar a garrafa com infusor para chá de frutas e a tampa inferior, esta pode ser desmontada rodando de acordo com a direção da seta e instalada na parte de trás;

7.1.4 Quando a chaleira precisa de ser colocada no suporte, inclinar ligeiramente o bico para baixo e colocá-lo dentro (Fig.7.1-2)

7.1.5 Quando a chaleira é retirada do suporte da chaleira, levante a pega para cima e extraia para fora horizontalmente

### DICAS:

- ▶ Ligue a função de enchimento automático antes de utilizar.
- ▶ Desligue a função de enchimento automático se não for utilizado durante um período mais longo.
- ▶ Limpe regularmente a água debaixo da caixa do jarro de água, caso contrário, a função de enchimento automático ficará indisponível.
- ▶ A função de enchimento automático não funciona bem se a pressão de água for inferior a 0,3-0,5 Mpa
- ▶ A função de enchimento automático não funciona quando se corta o fornecimento de água. Retirar o jarro de água e voltar a colocá-lo ativa o enchimento automático caso exista fornecimento de água.

## DICAS:

- ▶ Retire a película de embalagem do jarro de água antes de ligar o produto
- ▶ Não encha com bebidas a mais de 60 °C na jarro de água.
- ▶ Siga as instruções para eliminar fudas de chá
- ▶ Certifique-se de que o jarro de água é colocado na posição correta, caso contrário pode causar a falha da função ou a colocação de água em excesso.
- ▶ Certifique-se de que a função de enchimento automático foi ativada antes de o utilizar (HCW7819EHMP)
- ▶ O saco de chá ou saco de café pode ser colocado no jarro de água, desligue a função de enchimento automático quando enche o jarro com bebida.
- ▶ Consuma o chá em 24 horas, caso contrário pode causar deterioração.
- ▶ Desligue a função de enchimento automático e limpe o jarro se não o utilizar durante um período mais longo.
- ▶ Limpe regularmente a água debaixo da caixa do jarro de água, caso contrário, a função de enchimento automático ficará indisponível (HCW7819EHMP).
- ▶ A função de enchimento automático não funciona bem se a pressão de água for inferior a 0,3-0,5 Mpa
- ▶ A função de enchimento automático não funciona quando se corta o fornecimento de água. Retirar o jarro de água e voltar a colocá-lo ativa o enchimento automático caso exista fornecimento de água



## Aviso

1. A temperatura de enchimento de bebidas na chaleira não deve exceder 60 °C.
2. Se houver mais água a salpicar para o suporte, por favor, limpe-o suavemente a tempo, caso contrário, pode afetar a função de enchimento automático de água.
3. Certifique-se de que a chaleira está instalada no lugar. Caso contrário, a função de injeção de água automática pode falhar ou a água pode transbordar!
4. Faltou rodar e desmontar o chá de frutas de acordo com a direção indicada pela seta.
5. Beba o chá na chaleira dentro de 24 horas pois se ficar muito tempo causa facilmente deterioração
6. A chaleira deve ser limpa a tempo se for cheia com chá ou se não for utilizada durante um longo tempo
7. A chaleira pode ser cheia de água apenas, sem adicionar frutas ou chá.

## 7.2 Limpar

7.2.1 Retire a tampa;

7.2.2 Divida a tampa em tampa superior, tampa inferior e fuga de chá de frutas.

7.2.3 Limpe a chaleira e as suas peças com uma esponja macia embebida em água.

7.2.4 Use um detergente da loiça diluído para remover manchas difíceis.

Passa por água depois de remover as manchas.



## Aviso

- ▶ A temperatura da água não pode exceder 60 °C;
- ▶ Não use a máquina de lavar loiça para limpeza;

## Dicas para armazenar alimentos frescos

## Guardar no compartimento do frigorífico

- ▶ Mantenha a temperatura do frigorífico inferior a 5°C.
- ▶ Os alimentos quentes devem ser arrefecidos até à temperatura ambiente antes de serem armazenados no aparelho.
- ▶ Os alimentos armazenados no frigorífico devem ser lavados e secos antes de serem armazenados
- ▶ Os alimentos a armazenar devem estar devidamente selados para evitar alterações no aroma ou no sabor.
- ▶ Não guarde quantidades excessivas de alimentos. Deixe espaços entre os alimentos para permitir que o ar frio flua ao seu redor, para um arrefecimento melhor e mais homogêneo.
- ▶ Os alimentos consumidos diariamente devem ser guardados na frente da prateleira.
- ▶ Deixe um espaço entre os alimentos e as paredes internas, permitindo que o ar flua. Especialmente, não armazene alimentos contra a parede traseira: os alimentos podem congelar contra a parede traseira. Evite o contato direto dos alimentos (especialmente os alimentos oleosos ou ácidos) com o revestimento interno, pois o óleo/ácido pode erodir o revestimento interno. Limpe a sujidade oleosa/ácida sempre que for encontrada.
- ▶ Descongele alimentos congelados no frigorífico. Desta forma, pode usar a comida congelada para diminuir a temperatura no compartimento e economizar energia.
- ▶ O processo de envelhecimento da fruta e dos legumes, como curgetes, melões, papaia, banana, abacaxi, etc. pode ser acelerado no frigorífico. Portanto, não é aconselhável armazená-los no frigorífico. No entanto, o amadurecimento de frutas muito verdes pode ser promovido durante um determinado período. Cebolas, alho, gengibre e outros vegetais radiculares também devem ser armazenados à temperatura ambiente.
- ▶ Odores desagradáveis dentro do frigorífico são um sinal que algo derramou e limpeza é necessário. Ver CUIDADOS E LIMPEZA.
- ▶ Diferentes alimentos devem ser colocados em diferentes áreas, de acordo com as suas propriedades:



## Aviso

- ▶ Mantenha uma distância superior a 10 mm entre os alimentos colocados e a conduta de ar ou sensores, para garantir o efeito de arrefecimento.

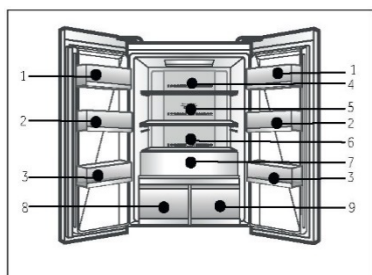

- 1 Manteiga, queijo, ovos, condimentos, etc.
- 2 Ovos, conservas, condimentos, etc
- 3 Bebidas e alimentos engarrafados.
- 4 Alimentos em conserva, alimentos enlatados, etc.
- 5 Produtos de carne, snacks, etc.
- 6 Massas, leite, tofu, produtos lácteos, etc.
- 7 Fruta, legumes, salada, etc
- 8 Humidity Box
  - ▶ : Manteiga, gorduras, óleos, chocolate, etc.
  - ▶ : Peras, cerejas, etc.
  - ▶ : Couve, cogumelos, etc.
- 9 My zone
  - ▶ : chá, café, fruta seca, etc.
  - ▶ : Maçãs, cenouras, etc.
  - ▶ : Alimentos frescos crus

## Armazenamento no congelador

- ▶ Mantenha a temperatura do congelador a  $-18^{\circ}\text{C}$ .
- ▶ 24 horas antes do congelar, ligue a função Power-Freeze; - para pequenas quantidades de alimentos 4-6 horas são suficientes.
- ▶ Os alimentos quentes devem ser arrefecidos até à temperatura ambiente antes de serem armazenados no congelador.
- ▶ Alimentos cortados em pequenas porções irão congelar mais depressa e serão mais fáceis de descongelar e cozinhar. O peso recomendado para cada porção é inferior a 2,5 kg
- ▶ É melhor embalar os alimentos antes de os colocar no congelador. O exterior da embalagem deve estar seco para evitar que os sacos colem. Os materiais de embalagem devem ser isentos de odores, herméticos, não venenosos e não tóxicos.
- ▶ Para evitar a expiração dos períodos de conservação, tome nota da data de congelamento, do prazo e o nome dos alimentos na embalagem, de acordo com os períodos de armazenamento dos diferentes alimentos.
- ▶ AVISO!: Ácido, alcalino e sal, etc. podem erodir a superfície interna do congelador. Não coloque alimentos com estas substâncias (p.ex. peixe direto do mar) diretamente na superfície interna. A água salgada no congelador deve ser limpa imediatamente.
- ▶ Não exceda o tempo de armazenamento de alimentos recomendado pelos fabricantes. Retire apenas a quantidade necessária de alimentos do congelador.
- ▶ Consuma os alimentos descongelados rapidamente. Os alimentos descongelados não podem ser re-congelados novamente, a menos que sejam primeiramente cozinhados
- ▶ Não coloque quantidades excessivas de alimentos frescos no congelador. Consulte a capacidade de congelação do congelador - Ver DADOS TÉCNICOS ou dados na placa do tipo.
- ▶ Os alimentos podem ser armazenados no congelador a uma temperatura mínima de  $-18^{\circ}\text{C}$  durante 2 a 12 meses, dependendo das suas propriedades (por exemplo, carne: 3-12 meses, legumes: 6-12 meses)
- ▶ Quando congelar alimentos frescos, evite pô-los em contato com alimentos já congelados. Risco de descongelamento!

Ao armazenar alimentos congelados comercialmente, siga estas diretrizes:

- ▶ Siga sempre as diretrizes dos fabricantes para o período de tempo que deve armazenar alimentos. Não exceda estas diretrizes!
- ▶ Tente manter o tempo entre a compra e o armazenamento o mais curto possível para preservar a qualidade dos alimentos.
- ▶ Compre alimentos congelados que tenham sido armazenados a uma temperatura igual ou inferior a  $-18^{\circ}\text{C}$ .
- ▶ Evite comprar alimentos com gelo ou gelo na embalagem - Isto indica que os produtos podem ter sido parcialmente descongelados e congelados em algum momento - a temperatura afeta a qualidade dos alimentos.



### Aviso

- ▶ Mantenha uma distância superior a 10 mm entre os alimentos colocados e o tubo de ar para assegurar o efeito de arrefecimento.



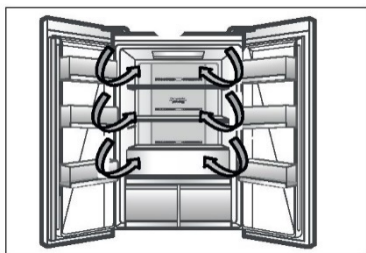

### Fluxo multi-ar

O frigorífico está equipado com um sistema de fluxo de ar múltiplo, que oferece fluxos de ar frio em cada nível de prateleira. Isso ajuda a manter uma temperatura uniforme para garantir que sua comida é mantida mais fresca durante mais tempo.

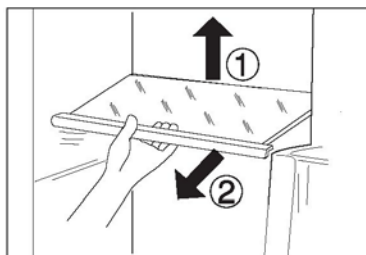

### Prateleiras ajustáveis

A altura das prateleiras pode ser ajustada para se adaptar às suas necessidades de armazenamento.

1. Para transferir uma prateleira, remova-a primeiro levantando a sua extremidade traseira (1) e puxando-a para fora (2).
2. Para a reinstalar, coloque-a sobre as patilhas dos dois lados e empurre-a para a posição mais para trás até que a parte traseira da prateleira fique fixa no interior das ranhuras nos lados



### Aviso:

Certifique-se de que todas as extremidades de uma prateleira estão niveladas.

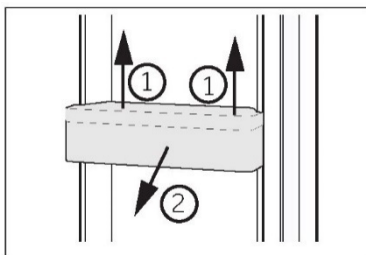

### Prateleiras de portas amovíveis

As prateleiras da porta podem ser removidas para limpeza:

Coloque as mãos de cada lado da prateleira, levante-a para cima (1) e puxe-a para fora (2).

Para inserir a prateleira da porta, os passos acima são executados em ordem inversa.

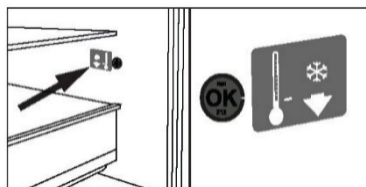

### OPCIONAL: OK-indicador de temperatura

O indicador de temperatura OK pode ser utilizado para determinar temperaturas abaixo de +4°C. Diminua gradualmente a temperatura se o sinal não indicar "OK".



### Aviso:

Quando o aparelho é ligado, pode demorar até 12 horas para atingir as temperaturas corretas.

## Gaveta do congelador amovível

Para remover a gaveta, puxe até à extensão máxima (1), levante e remova (2).

Para inserir a gaveta, os passos acima são executados em ordem inversa.

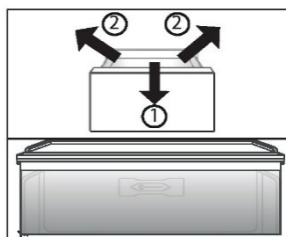

## Gaveta de frutas e legumes

Zona de armazenamento para fruta e legumes para os manter frescos e saudáveis.



### Aviso: Gaveta para frutas e legumes

Frutas sensíveis ao frio como ananás, abacate, bananas, toranjas e legumes como batatas, beringelas, feijão, pepinos, abobrinhas e tomate e queijos não devem ser armazenados na gaveta de frutas e legumes.

## Humidity Box e Gaveta MyZone

Para utilizar e configurar a Humidity Box e gaveta MyZone por favor verifique a seção USE.

Para retirar a gaveta:

1. Puxe para fora (1) até à extensão máxima (Fig. 7.5).
2. Levante (2) para separar a gaveta do carril e remover. Pode ser montada pela ordem inversa.

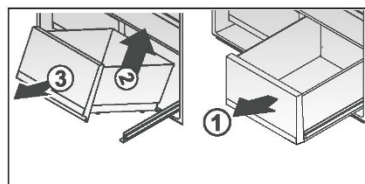

## A luz

A luz interior LED acende-se quando a porta é aberta. O desempenho das luzes não é afetado por nenhuma das outras definições de aparelhos.



### Dicas de poupança de energia

- ▶ Certifique-se de que o aparelho está devidamente ventilado (ver INSTALAÇÃO).
- ▶ Não instale o aparelho sob luz solar direta ou na proximidade de fontes de calor (por exemplo, fogões, aquecedores).
- ▶ Evite temperaturas desnecessariamente baixas no aparelho. O consumo de energia aumenta quanto menor for a temperatura do aparelho.
- ▶ Funções como SUPER FREEZE ou SUPER COOL consomem mais energia.
- ▶ Deixe os alimentos arrefecer antes de os colocar no aparelho.
- ▶ Abra a porta do aparelho o mínimo e tão brevemente quanto possível.
- ▶ Não encha demasiado o aparelho para evitar obstruir o fluxo de ar.
- ▶ Evite ar dentro das embalagens de alimentos.
- ▶ Mantenha os vedantes da porta limpos para que a porta feche sempre corretamente.
- ▶ Descongele alimentos congelados no frigorífico.
- ▶ A configuração mais economizadora de energia requer que o aparelho mantenha as gavetas, caixa de comida e prateleiras, etc. em condições de frescura de fábrica, e os alimentos devem ser colocados tanto quanto possível, sem bloquear as saídas da conduta de ar.

**Aviso:**

A sequência de montagem é a inversa da sequência de remoção.

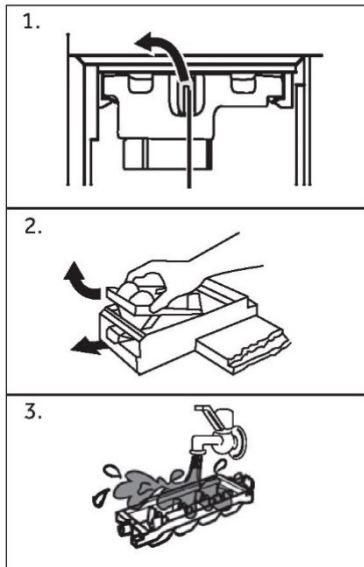
**Limpeza da máquina de fazer gelo**

1. Abra a porta do congelador esquerda. Rode o botão de fixação da máquina de fazer gelo para a esquerda, segure a pega da caixa de gelo e puxe lentamente a máquina de gelo para fora.
2. Rode a caixa de gelo, puxe para fora o botão branco da máquina de gelo e retire a máquina de fazer gelo automática.
3. Limpe a máquina de fazer gelo e instale-a pela ordem de desmontagem após a limpeza.



## AVISO!

Desligue o aparelho da fonte de alimentação antes de limpar.

Limpeza

Limpe o aparelho quando apenas tiver armazenado pouca ou nenhuma comida.

O aparelho deve ser limpo a cada quatro semanas para uma boa manutenção e para evitar maus odores de alimentos armazenados.



## AVISO!

- ▶ Não limpe o aparelho com escovas duras, escovas de arame, detergente em pó, gasolina, acetato de amilo, acetona e soluções orgânicas semelhantes, soluções ácidas ou alcalinas. Limpe com detergente especial do frigorífico para evitar danos.
- ▶ Não pulverize ou lave o aparelho durante a limpeza.
- ▶ Não use spray de água ou vapor para limpar o aparelho.
- ▶ Não lave prateleiras de vidro frias com água quente. A mudança súbita de temperatura pode fazer com que o vidro se quebre.
- ▶ Não toque na superfície interna do compartimento do congelador, especialmente com as mãos molhadas, pois as mãos podem congelar na superfície.
- ▶ No caso de aquecimento, verificar a condição das mercadorias congeladas.

- ▶ Mantenha a junta de vedação da porta sempre limpa
- ▶ Limpe o interior e a caixa do aparelho com uma esponja molhada em água morna e detergente neutro.

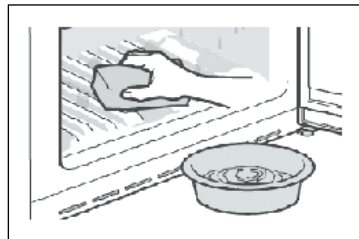

1. Esfregue o interior e o exterior do frigorífico, incluindo junta de vedação da porta, prateleira da porta, prateleiras de vidro, caixas e assim por diante, com uma toalha macia ou esponja embebida em água morna (pode adicionar-se detergente neutro).
  2. Se houver líquido derramado, remova todas as partes contaminadas, lave-as diretamente com água corrente, seque e coloque novamente no frigorífico.
  3. Se houver derramamento de produtos cremosos (como natas, gelado derretido), remova todas as peças contaminadas, coloque-as em água morna a cerca de 40 °C durante algum tempo, passe por água corrente, seque e volte a colocar no frigorífico.
  4. Caso alguma peça ou componente pequeno entre no interior do frigorífico (entre as prateleiras ou gavetas), use uma pequena escova macia para a liberar. Se não conseguir alcançar a peça, entre em contato com a assistência da Haier.
- ▶ Enxague e seque com um pano macio.
  - ▶ Não limpe nenhuma das peças do aparelho numa máquina de lavar loiça.
  - ▶ Deixe passar pelo menos 7 minutos antes de voltar a ligar o aparelho pois o arranque frequente pode danificar o compressor.

Descongelamento

O descongelamento do frigorífico e do congelador é feito automaticamente; nenhuma operação manual é necessária.

## Substituir as lâmpadas LED



## AVISO!

Não substitua a luz LED sozinho, esta apenas deve ser substituída pelo fabricante ou por um agente de serviço autorizado.

A luz é do tipo LED com um baixo consumo de energia e longa vida útil. Se houver alguma anomalia, entre em contato com a assistência ao cliente. Consulte ASSISTÊNCIA AO CLIENTE. Parâmetros da lâmpada:

Compartimento do frigorífico: 12 V máx. 2 W

Compartimento do congelador: 12 V máx. 0,5 W

Não utilizar durante um período maior

Se o aparelho não for utilizado durante um período de tempo prolongado, e se não usar apenas a função Holiday ou a função de desligar o frigorífico:

- ▶ Retire os alimentos.
- ▶ Desligue o cabo de alimentação.
- ▶ Esvazie e limpe o depósito de água
- ▶ Limpe o aparelho conforme descrito acima.
- ▶ Mantenha as portas abertas para evitar a criação de maus odores no interior.



## Aviso

Desligue o aparelho apenas se estritamente necessário.

## Mover o aparelho

1. Remova todos os alimentos e desligue o aparelho.
2. Fixe as prateleiras e outras peças móveis no frigorífico e no congelador com fita adesiva.
3. Não incline o frigorífico mais de 45° para evitar danificar o sistema de refrigeração.



## AVISO!

- ▶ Não levante o aparelho pelas suas pegas.
- ▶ Nunca coloque o aparelho na horizontal no chão.

Muitos problemas que ocorrem podem ser resolvidos por si mesmo sem experiência específica. Em caso de problema, por favor verifique todas as possibilidades apresentadas e siga as instruções abaixo antes de contactar um serviço pós-venda. Consulte ASSISTÊNCIA AO CLIENTE.



## AVISO!

- ▶ Antes da manutenção, desative o aparelho e desligue a ficha da tomada.
- ▶ Os equipamentos elétricos devem ser reparados apenas por eletricistas qualificados, uma vez que reparações inadequadas podem causar danos consequenciais consideráveis.
- ▶ Se o cabo de alimentação estiver danificado, este apenas pode ser substituído pelo fabricante, pelo agente de serviço ou por pessoas igualmente qualificadas de forma a evitar o perigo.

Problema	Causa possível	Possível solução
O compressor não funciona.	<ul style="list-style-type: none"> <li>• A ficha de alimentação não está ligada na tomada de alimentação.</li> <li>• O aparelho está no ciclo de descongelação</li> </ul>	<ul style="list-style-type: none"> <li>• Ligue a ficha de corrente.</li> <li>• Isto é normal para um descongelamento automático</li> </ul>
O aparelho funciona frequentemente ou funciona por um período de tempo demasiado longo.	<ul style="list-style-type: none"> <li>• A temperatura interior ou exterior é muito alta.</li> <li>• O aparelho foi desligado da alimentação por um período de tempo.</li> <li>• Uma porta/gaveta do aparelho não está bem fechada.</li> <li>• A porta/gaveta foi aberta com muita frequência ou durante muito tempo.</li> <li>• A temperatura regulada para o congelador é muito baixa.</li> <li>• A junta de vedação da porta/gaveta está suja, gasta, fissurada ou não corresponde.</li> <li>• A circulação de ar necessária não é garantida.</li> </ul>	<ul style="list-style-type: none"> <li>• Neste caso, é normal que o aparelho funcione mais tempo.</li> <li>• Normalmente, demora 8 a 12 horas até o aparelho arrefecer completamente.</li> <li>• Feche a porta/gaveta e certifique-se de que o aparelho está localizado num piso plano e de que não existe qualquer alimento ou recipiente a obstruir a porta.</li> <li>• Não abra a porta/gaveta com muita frequência.</li> <li>• Ajuste uma temperatura mais elevada até obter uma temperatura satisfatória do frigorífico. Demora 24 horas para que a temperatura do frigorífico se tornar estável.</li> <li>• Limpe a junta de vedação da porta/gaveta ou peça à assistência ao cliente que a substitua.</li> <li>• Assegure uma ventilação adequada.</li> </ul>
O interior do frigorífico está sujo e/ou com cheiros.	<ul style="list-style-type: none"> <li>• O interior do frigorífico necessita de limpeza.</li> <li>• Alimentos com forte odor estão armazenados no frigorífico.</li> </ul>	<ul style="list-style-type: none"> <li>• Limpe o interior do frigorífico.</li> <li>• Embrulhe os alimentos completamente.</li> </ul>

Problema	Causa possível	Possível solução
Não está frio o suficiente dentro do aparelho.	<ul style="list-style-type: none"> <li>• A temperatura está definida para demasiado alta.</li> <li>• Foram guardados alimentos demasiado quentes.</li> <li>• Foram armazenados demasiados alimentos de uma vez.</li> <li>• Os produtos estão demasiado próximos uns dos outros.</li> <li>• Uma porta/gaveta do aparelho não está bem fechada.</li> <li>• A porta/gaveta foi aberta com muita frequência ou durante muito tempo.</li> </ul>	<ul style="list-style-type: none"> <li>• Repor a temperatura.</li> <li>• Arrefeça os alimentos antes de os guardar.</li> <li>• Guarde sempre pequenas quantidades de alimentos.</li> <li>• Deixe um intervalo entre os vários alimentos permitindo o fluxo de ar.</li> <li>• Feche a porta/gaveta.</li> <li>• Não abra a porta/gaveta com muita frequência.</li> </ul>
Está demasiado frio no interior do aparelho.	<ul style="list-style-type: none"> <li>• A temperatura é demasiado baixa.</li> <li>• A função Power-Freeze é ativada ou está a funcionar há demasiado tempo.</li> </ul>	<ul style="list-style-type: none"> <li>• Repor a temperatura.</li> <li>• Desligue a função Power-Freeze</li> </ul>
Formação de humidade no interior do compartimento do frigorífico.	<ul style="list-style-type: none"> <li>• O clima é demasiado quente e demasiado húmido.</li> <li>• Uma porta/gaveta do aparelho não está bem fechada.</li> <li>• A porta/gaveta foi aberta com muita frequência ou durante muito tempo.</li> <li>• Recipientes para alimentos ou líquidos foram deixados abertos.</li> </ul>	<ul style="list-style-type: none"> <li>• Aumente a temperatura.</li> <li>• Feche a porta/gaveta.</li> <li>• Não abra a porta/gaveta com muita frequência.</li> <li>• Deixe os alimentos quentes arrefecerem até a temperatura ambiente e cubra os alimentos e líquidos.</li> </ul>
A humidade acumula-se nos frigoríficos fora da superfície ou entre as portas/porta e gaveta	<ul style="list-style-type: none"> <li>• O clima é demasiado quente e demasiado húmido.</li> <li>• A porta/gaveta não está totalmente fechada O ar frio no aparelho e o ar quente no exterior condensam.</li> </ul>	<ul style="list-style-type: none"> <li>• Isso é normal num clima húmido e mudará quando a humidade diminuir.</li> <li>• Certifique-se de que a porta/gaveta está bem fechada.</li> </ul>
Gelo forte e geada no compartimento do congelador.	<ul style="list-style-type: none"> <li>• Os alimentos não foram devidamente embalados.</li> <li>• Uma porta/gaveta do aparelho não está bem fechada.</li> <li>• A porta/gaveta foi aberta com muita frequência ou durante muito tempo.</li> <li>• A junta de vedação da porta/gaveta está suja, gasta, fissurada ou não corresponde.</li> <li>• Algo no interior está a impedir que a porta/gaveta feche corretamente.</li> </ul>	<ul style="list-style-type: none"> <li>• Embale sempre bem os alimentos.</li> <li>• Feche a porta/gaveta.</li> <li>• Não abra a porta/gaveta com muita frequência.</li> <li>• Limpe a junta de vedação da porta/gaveta ou substitua por novas.</li> <li>• Reposicione as prateleiras, prateleiras das portas ou contentores internos para permitir que a porta/gaveta feche.</li> </ul>

Problema	Causa possível	Possível solução
Os lados do armário e a tira da porta ficam quentes	<ul style="list-style-type: none"> <li>-</li> </ul>	<ul style="list-style-type: none"> <li>Isto é normal.</li> </ul>
O aparelho faz ruídos fora do normal.	<ul style="list-style-type: none"> <li>O aparelho não está colocado sobre um piso nivelado.</li> <li>O aparelho toca em algum objeto ao seu redor.</li> </ul>	<ul style="list-style-type: none"> <li>Ajuste os pés para nivelar o aparelho.</li> <li>Remova objetos em redor do aparelho.</li> </ul>
Deve ouvir-se um som leve semelhante ao de água a correr.	<ul style="list-style-type: none"> <li>-</li> </ul>	<ul style="list-style-type: none"> <li>Isto é normal.</li> </ul>
Irá ouvir um sinal sonoro de alarme.	<ul style="list-style-type: none"> <li>A porta do frigorífico está aberta.</li> </ul>	<ul style="list-style-type: none"> <li>Feche a porta ou silencie o alarme manualmente.</li> </ul>
Irá ouvir um som abafado.	<ul style="list-style-type: none"> <li>O sistema anti condensação está a funcionar</li> </ul>	<ul style="list-style-type: none"> <li>Isto impede a condensação e é normal</li> </ul>
O sistema de iluminação interior ou de arrefecimento não funciona.	<ul style="list-style-type: none"> <li>A ficha de alimentação não está ligada na tomada de alimentação.</li> <li>A fonte de alimentação não está intacta.</li> <li>A lâmpada LED está avariada.</li> </ul>	<ul style="list-style-type: none"> <li>Ligue a ficha de corrente.</li> <li>Verifique a alimentação elétrica da divisão. Ligue para a companhia de eletricidade local!</li> <li>Por favor, ligue para a assistência para substituir a lâmpada.</li> </ul>

Para entrar em contato com a assistência técnica, visite o nosso website: <https://corporate.haier-europe.com/en/> Na seção "website", escolha a marca do seu produto e seu país. Será redirecionado para o website específico onde pode encontrar o número de telefone e o formulário para contatar a assistência técnica.

## Falha de energia

Em caso de falha de energia, os alimentos permanecem arrefecidos de forma segura durante cerca de 12 horas. Siga estas dicas durante uma falha de energia prolongada, especialmente no verão:

- ▶ Abra a porta/gaveta o mínimo de vezes possível.
- ▶ Não coloque mais alimentos no aparelho durante uma falha de energia.
- ▶ Se for dada uma notificação prévia de interrupção da energia e a duração da interrupção for superior a 12 horas, faça algum gelo e coloque-o num recipiente na parte superior do compartimento do frigorífico.
- ▶ É necessária uma inspeção dos alimentos imediatamente após a interrupção.
- ▶ Como a temperatura no frigorífico irá subir durante uma interrupção da energia ou outra falha, o período de armazenamento e a qualidade dos alimentos serão reduzidos. Qualquer alimento que descongele deve ser consumido, cozido e novamente congelado (se for caso disso) imediatamente, a fim de evitar riscos para a saúde.

## Função de memória durante a falha de energia

Depois de restabelecida a energia elétrica, o aparelho continua com as configurações definidas antes da falha de energia.



## Desembalar

**AVISO!**

- ▶ O aparelho é pesado. Manuseie sempre com pelo menos duas pessoas.
- ▶ Mantenha todos os materiais de embalagem fora do alcance das crianças e elimine-as de forma ecológica.
- ▶ Retire o aparelho da embalagem.
- ▶ Remova todos os materiais de embalagem.

## Condições ambientes

A temperatura ambiente deve estar sempre entre 10 °C e 43 °C, uma vez que pode influenciar a temperatura no interior do aparelho e o seu consumo de energia. Não instale o aparelho perto de outros aparelhos emissores de calor (fornos, frigoríficos) sem isolamento.

**Requisitos de espaço**

Espaço necessário quando a porta é aberta:

D1= 600

D2= 885

D3=1034

D4= 50

W1= 830

W2= 1424

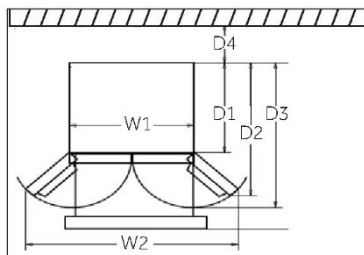
**Ventilação transversal**

Para obter uma ventilação suficiente do aparelho por motivos de segurança, deve observar-se a informação das secções de ventilação transversal necessárias.

Este frigorífico não se destina a ser utilizado como um eletrodoméstico de encastrar.

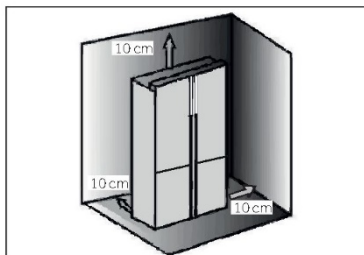
**Alinhar o aparelho**

O aparelho deve ser colocado sobre uma superfície plana e sólida.

1. Incline o aparelho ligeiramente para trás.
2. Coloque os pés no nível desejado.

Certifique-se de que a distância à parede do lado da dobradiça é de, pelo menos, 100 mm para que a porta se abra corretamente.

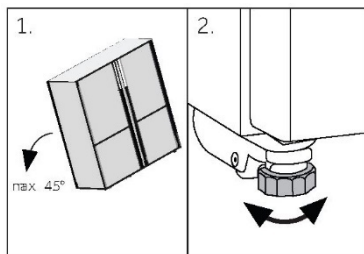

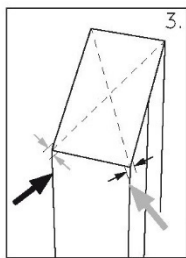

3. A estabilidade pode ser verificada por empurrando alternadamente as diagonais. Uma ligeira oscilação deve ser a mesma em ambas as direções. Caso contrário, a estrutura pode empenar; a consequência pode ser fugas dos vedantes da porta. Uma ligeira inclinação para a traseira facilita o fecho da porta e a estrutura da porta pode empenar; o resultado poderá ser eventual fuga dos vedantes da porta. Uma leve inclinação para a traseira facilita o fecho da porta.

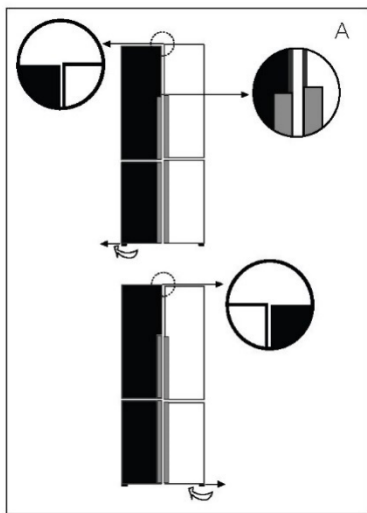

## Ajuste fino das portas

Se as portas não estiverem no mesmo nível, esta discrepância pode ser solucionada da seguinte forma:

- A) Utilizando o pé ajustável

Rode o pé ajustável de acordo com a direção da seta para subir ou descer o pé.

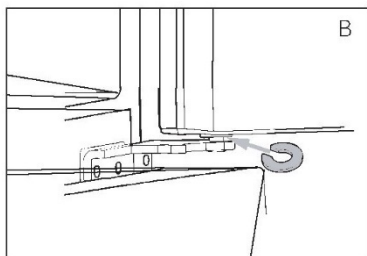

- B) Utilização de espaçadores

- ▶ Abra a porta superior e levante-a.
- ▶ Prenda cuidadosamente o espaçador (incluído no saco de acessórios) no anel de plástico branco da dobradiça do meio à mão ou usando ferramentas, como alicates. Não arranque nem amolgue a porta.

## Aviso

Quando voltar a utilizar o frigorífico, pode ocorrer um fenómeno de portas desiguais devido ao peso dos alimentos armazenados. Se for esse o caso, ajuste de acordo com os métodos acima.

## Tempo de espera

O óleo de lubrificação sem manutenção está localizado na cápsula do compressor. Este óleo pode atravessar o sistema de tubulação fechada durante o transporte inclinado. Antes de ligar o aparelho à fonte de alimentação, tem de esperar 2 a 5 horas para que o óleo volte à cápsula.

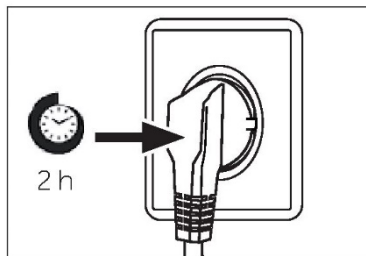

## Ligação elétrica

Antes de cada conexão verificar se:

- ▶ a fonte de alimentação, tomada e fusíveis são adequados à placa de classificação.
- ▶ a tomada de alimentação está ligada à terra sem fichas múltiplas nem extensão.
- ▶ a ficha de alimentação e a tomada estão de acordo com as especificações.

Ligue a ficha a uma tomada doméstica instalada corretamente.



### AVISO!

Para evitar riscos, um cabo de alimentação danificado deve ser substituído pela assistência ao cliente (ver cartão de garantia).



## AVISO!

- ▶ Conecte apenas ao abastecimento de água potável. O filtro de água só filtra impurezas na água e torna o gelo limpo e higiénico. Não consegue esterilizar nem destruir germes ou outras substâncias nocivas.
- ▶ Uma pressão de água muito alta na mangueira pode danificar o aparelho. Instale um redutor de pressão quando a pressão da água na mangueira exceder 0,6 MPa.
- ▶ Antes da conexão, verifique se a água está limpa e transparente.



## Aviso: Conexão da água

- ▶ A pressão da água fria tem de ser 0,15-0,6 MPa.
- ▶ O comprimento máximo permitido da mangueira de água é de 8 metros. Mangueiras mais longas afetarão os cubos de gelo e o conteúdo de água fria.
- ▶ A temperatura ambiente tem de ser de 0 °C no mínimo.
- ▶ Mantenha a mangueira de água longe de fontes de calor.

1. Corte o tubo em duas peças com o comprimento necessário para ligar o filtro (A) com o aparelho (B1) e a torneira de água (B2) (Fig. 10.8- 1). Certifique-se de que corta à esquadria usando uma faca afiada.

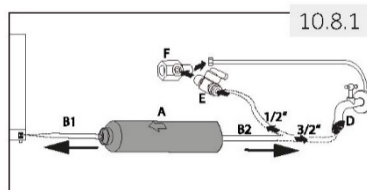

2. Insira o tubo (B1) aprox. 12 mm de profundidade na montagem do filtro de água (A) (Fig. 10.8- 2). Tenha cuidado para instalar o filtro na direção correta. A seta mostra a direção do fluxo de água.

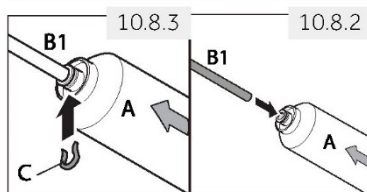

3. Fixe o tubo com um grampo de fecho (C) de acordo com a Fig. 10.8-3.

4. Repita as etapas 2 e 3 com o tubo (B2) no outro lado do filtro

5. Conecte a extremidade do tubo (B2) a um dos adaptadores "D" ou "E e F" que se adapte à rede da água (Fig. 10.8- 4).

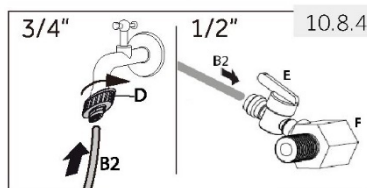

6. Ligue a extremidade de B1 ao conjunto da válvula na parte de trás do aparelho (Fig. 10.8-5).

7. Abra a torneira de água para se certificar de que o sistema está livre e enxague o tubo.

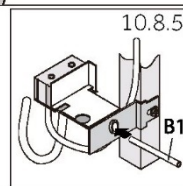

## AVISO!

- ▶ Certifique-se de que as conexões estão firmes, secas e sem fugas!
- ▶ Tenha cuidado para nunca esmagar, vincar nem torcer a mangueira

## Ficha de produto de acordo com o Regulamento UE N.º 2019/2016

Marca	Haier	
	Nome do modelo / identificador	HCW7819EWMP
Categoria de aparelho de refrigeração para uso doméstico <sup>(1)</sup>	7	
Classe de eficiência energética	E	
Consumo de energia <sup>(2)</sup>	296kWh/ano	296kWh/ano
Capacidade líquida total de todo o compartimento do frigorífico	358 L	358 L
dos quais compartimento de refrigeração	41 L	41 L
dos quais compartimento de armazenagem de vinhos	-	-
dos quais compartimento de temperatura de garrafeira	-	-
dos quais compartimento de armazenagem de alimentos frescos	317 L	317 L
Número total de garrafas de vinho <sup>(3)</sup>	-	-
Capacidade total do compartimento de temperatura variável	89 L	89 L
Capacidade total do compartimento do congelador	88 L	88 L
Codificação Star <sup>(4)</sup>	✱***	
Temperatura de referência dos "outros compartimentos" <sup>(5)</sup>	-	-
Temperatura de armazenamento mais baixa do compartimento do vinho	-	-
Sem gelo	•	•
Tempo de subida da temperatura	12 h	12 h
Capacidade de congelação <sup>(6)</sup>	11 kg/24h	11 kg/24h
Classificação climática <sup>(7)</sup>	SN.N.ST	SN.N.ST
Classe de emissão de ruído e emissões de ruído aéreo (db(A) re 1pW)	C(38)	C(38)
Tipo de aparelho	Instalação independente	

## Explicações:

• Sim, existe

(1) Categorias de refrigeração para uso doméstico

Categoria=Designação

1=Frigorífico com um ou mais compartimentos para alimentos frescos, 2=Frigorífico com zona de temperatura-garrafeira, frigorífico com compartimento de temperatura-garrafeira e armário para vinho, 3=Frigorífico com zona de frio e frigorífico com compartimento zero estrelas, 4=Frigorífico com compartimento de uma estrela, 5=Frigorífico com compartimento de duas estrelas, 6=Frigorífico com compartimento de três estrelas, 7=Frigorífico-Congelador, 8=Congelador, 9=Arca congeladora, 10=Frigoríficos multi-fins e outros frigoríficos

(2) Com base nos resultados do teste de conformidade das normas ao longo de 24 horas. O consumo real depende da utilização e da localização do aparelho.

(3) A capacidade nominal é citada como o número de garrafas normais de 0,75 l que podem ser armazenadas no aparelho de acordo com as instruções do fabricante.

(4) \* = compartimento -6°C ou menos; \*\*\* = compartimento de alimentos congelados -18°C ou menos; \*\*\*\* = compartimento do congelador de alimentos -18°C ou menos com uma capacidade mínima de congelação.

(5) «Outro compartimento», significa um compartimento, com exceção de um compartimento de armazenamento de vinhos, destinado ao armazenamento de determinados géneros alimentícios a uma temperatura superior a +14 °C.

(6) A capacidade de congelação é viável para a quantidade dada de acordo com o tipo de aparelho apenas após a mudança para operação permanente e não pode ser repetida no prazo de 24 horas. Observe as instruções de operação.

(7) Classificação climática SN: Este aparelho destina-se a ser utilizado a uma temperatura ambiente compreendida entre +10°C e +32°C

Classificação climática N: Este aparelho destina-se a ser utilizado a uma temperatura ambiente compreendida entre +16°C e +32°C

Classificação climática ST: Este aparelho destina-se a ser utilizado a uma temperatura ambiente compreendida entre +16°C e +38°C

Classificação climática T: Este aparelho destina-se a ser utilizado a uma temperatura ambiente compreendida entre +16°C e +43°C

## Dados técnicos adicionais

Volume total (L)	535
Tensão/Frequência	220-240V ~ / 50Hz
Corrente de entrada (A)	1,8
Fusível principal (A)	16
Líquido de refrigeração/quantidade	R600a/67g
Dimensões (A/L/P em mm)	1925 / 830 / 669

## Assistência ao cliente

Recomendamos o nosso Serviço de Assistência ao Cliente da Haier e a utilização de peças de reposição originais.

Se tiver algum problema com o seu aparelho, verifique primeiro a secção RESOLUÇÃO DE PROBLEMAS. Se não conseguir encontrar uma solução nesta secção, entre em contato

- ▶ com o seu revendedor local ou
- ▶ o nosso Serviço de Assistência Europeu (veja números de telefone listados abaixo) ou
- ▶ a área de Serviço e Suporte em [www.haier.com](http://www.haier.com) onde pode ativar a reclamação de serviço e também encontrar FAQs.

Para contactar a nossa Assistência, certifique-se de que tem os seguintes dados disponíveis. As informações podem ser encontradas na placa de classificação.

Modelo \_\_\_\_\_ N.º de série \_\_\_\_\_

Verifique também o cartão de garantia fornecido com o produto em caso de garantia.

Centro de Assistência Europeu		
País*	Número de telefone	Custos
<b>Haier Itália (IT)</b>	199 100 912	
<b>Haier Espanha (ES)</b>	902 509 123	
<b>Haier Alemanha (DE)</b>	0180 5 39 39 99	<ul style="list-style-type: none"> <li>• 14 CT/Min telefone fixo</li> <li>• Max 42 Ct/Min móvel</li> </ul>
<b>Haier Áustria (AT)</b>	0820 001 205	<ul style="list-style-type: none"> <li>• 14,53 CT/Min telefone fixo</li> <li>• máx 20 Ct/Min todos os outros</li> </ul>
<b>Haier Reino Unido (RU)</b>	0333 003 8122	
<b>Haier França FR</b>	0980 406 409	

\* Para outros países, consulte [www.haier.com](http://www.haier.com)

Haier Europe Trading S.r.l

Branch UK

Westgate House, Westgate, Ealing

London, W5 1YY

### DISPONIBILIDADE DE PEÇAS SOBRESSELENTES

"Termostatos, sensores de temperatura, placas de circuitos impressos e fontes de luz estão disponíveis durante um período mínimo de sete anos após a colocação da última unidade do modelo no mercado. Puxadores da porta, dobradiças da porta, bandejas e cestos durante um período mínimo de sete anos e juntas da porta durante um período mínimo de 10 anos, depois de colocada a última unidade do modelo no mercado".

### GARANTIA

A garantia mínima é: 2 anos para os países da UE, 3 anos para a Turquia, 1 ano para o Reino Unido, 1 ano para a Rússia, 3 anos para a Suécia, 2 anos para a Sérvia, 5 anos para a Noruega, 1 ano para Marrocos, 6 meses para a Argélia, Tunísia nenhuma garantia legal necessária.

Para mais informações sobre o produto, consulte <https://eprel.ec.europa.eu/> ou digitalize o código QR na etiqueta energética fornecida com o aparelho.

HCW7819\_V01\_PT

**Haier**





Gebruikershandleiding

Koelvriescombinatie

HCW7819EWMP

HCW7819EHMP

**Haier**

NL

## Bedankt voor de aankoop van dit Haier-product.

Lees deze instructies zorgvuldig door voordat u dit apparaat gebruikt. De instructies bevatten belangrijke informatie die u helpt het beste uit het apparaat te halen en veilige en correcte installatie, gebruik en onderhoud te waarborgen.

Bewaar deze handleiding op een handige plaats zodat u hem altijd kunt raadplegen voor een veilig en correct gebruik van het apparaat.

Als u het apparaat verkoopt, weggeeft of achterlaat wanneer u verhuist, zorg er dan voor dat u deze handleiding ook overdraagt, zodat de nieuwe eigenaar het apparaat en de veiligheidswaarschuwingen kan leren kennen.



### Legenda

#### Waarschuwing - Belangrijke veiligheidsinformatie



Algemene informatie en tips



Milieu-informatie



### Verwijdering

Help het milieu en de menselijke gezondheid te beschermen. Doe de verpakking in de daarvoor bestemde containers om deze te recyclen. Help het afval van elektrische en elektronische apparaten te recyclen. Gooi apparaten met dit symbool niet weg bij het huisvuil. Lever het product in bij uw plaatselijke recyclinginrichting of neem contact op met uw gemeentekantoor.



## WAARSCHUWING!

### Gevaar voor letsel of verstikking!

Koelmiddelen en gassen moeten professioneel worden verwijderd. Controleer of de leidingen van het koelmiddelcircuit niet zijn beschadigd voordat ze op de juiste manier worden afgevoerd. Haal de stekker van het apparaat uit het stopcontact. Knip het netsnoer af en gooi het weg. Verwijder de bakken en laden en de deurvergrendeling en -afdichtingen, om te voorkomen dat kinderen en huisdieren in het apparaat worden opgesloten.

Oude apparaten hebben nog enige restwaarde. Een milieuvriendelijke verwijderingsmethode zorgt ervoor dat waardevolle grondstoffen kunnen worden teruggewonnen en opnieuw kunnen worden gebruikt.

Cyclopentaan, een brandbare stof die niet schadelijk is voor de ozonlaag, wordt gebruikt als expansiemiddel voor het isolatieschuim

Door dit product op de juiste manier af te voeren, helpt u mogelijke negatieve gevolgen voor het milieu en de menselijke gezondheid te voorkomen, die anders zouden kunnen worden veroorzaakt. Voor meer gedetailleerde informatie over het recyclen van dit product kunt u contact opnemen met uw gemeente, uw huisvuilverwijderingsdienst of de winkel waar u het product hebt gekocht, om het door professionals te laten afvoeren.

Veiligheidsinformatie .....	4
Veiligheidstips .....	7
Bedoeld gebruik .....	12
Productbeschrijving .....	13
Bedieningspaneel .....	15
Gebruik .....	16
Apparatuur .....	27
Onderhoud en reiniging .....	30
Problemen oplossen .....	32
Installatie .....	35
Technische gegevens .....	39
Klantenservice .....	41

## Accessoires

Controleer de accessoires en literatuur in overeenstemming met deze lijst:



Ijsblokjesmachine  
met ijschep

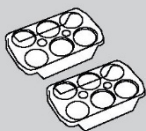

2 eierrekjes



3 tussenstukken



Energielabel



Garantiekaart



Gebruikers-  
handleiding



## WAARSCHUWING!

### Vóór het eerste gebruik

- ▶ Controleer of er geen transportschade is.
- ▶ Verwijder alle verpakkingsmaterialen en houd ze buiten het bereik van kinderen.
- ▶ Wacht ten minste twee uur (zes uur bij een rechtopstaande vriezer) voordat u het apparaat installeert, om er zeker van te zijn dat het koelmiddelcircuit volledig werkt.
- ▶ Verplaats het apparaat altijd met ten minste twee personen, het is namelijk zwaar.

### Installatie

- ▶ Het apparaat moet op een goed geventileerde plaats worden geplaatst. Zorg voor een ruimte van ten minste 10 cm boven en rond het apparaat.
- ▶ **WAARSCHUWING:** Zorg ervoor dat de ventilatieopeningen in de behuizing van het apparaat of in de ingebouwde constructie open blijven.
- ▶ Plaats het apparaat nooit in een vochtige ruimte of op een plaats waar het met water kan worden bespat. Reinig en droog waterspatten en vlekken met een zachte, schone doek
- ▶ Installeer het apparaat niet in direct zonlicht of in de buurt van warmtebronnen (bijv. kachels, verwarmingstoestellen).
- ▶ Installeer het apparaat waterpas op een plaats die geschikt is voor de grootte en het gebruik ervan.
- ▶ Controleer of de elektrische informatie op het typeplaatje overeenkomt met de stroomvoorziening. Als dat niet het geval is, neem dan contact op met een elektricien.
- ▶ Het apparaat wordt gebruikt met een voeding van 220-240 VAC/50 Hz. Abnormale spanningsschommelingen kunnen ertoe leiden dat het apparaat niet start of dat de temperatuurregeling of de compressor beschadigd raakt of dat er tijdens het gebruik een abnormaal geluid optreedt. In dat geval moet er een automatische regelaar worden gemonteerd.
- ▶ Gebruik geen stekkerdozen en verlengkabels.
- ▶ **WAARSCHUWING:** Plaats niet meerdere draagbare stopcontacten of draagbare voedingen op de achterkant van het apparaat.
- ▶ **WAARSCHUWING:** Zorg er bij het neerzetten van het apparaat voor dat het netsnoer niet bekneld of beschadigd raakt.
- ▶ Ga niet op de voedingskabel staan.

**WAARSCHUWING!**

- ▶ Gebruik een apart geaard stopcontact voor de stroomvoorziening, dat gemakkelijk toegankelijk is. Het apparaat moet geaard zijn.
- ▶ **Alleen voor Groot-Brittannië:** Het netsnoer van het apparaat is voorzien van een 3-aderige (geaarde) stekker die past op een standaard 3-aderig (geaard) stopcontact. De derde pin (aarding) mag nooit worden afgesneden of gedemonteerd. Nadat het apparaat is geïnstalleerd, moet de stekker bereikbaar zijn.
- ▶ **WAARSCHUWING:** Beschadig het koelcircuit niet.

**Dagelijks gebruik**

- ▶ Dit apparaat mag worden gebruikt door kinderen vanaf 8 jaar en door personen met verminderde lichamelijke, zintuiglijke of geestelijke vermogens of met een gebrek aan kennis en ervaring, mits zij onder toezicht worden gehouden of instructies hebben gekregen om het apparaat veilig te kunnen gebruiken en de gevaren begrijpen die ermee geaard gaan.
- ▶ Kinderen mogen niet met het apparaat spelen.
- ▶ Kinderen van 3 tot 8 jaar mogen wel koelapparatuur inladen en uitladen, maar niet reinigen en installeren.
- ▶ Houd kinderen onder de 3 jaar uit de buurt van het apparaat, tenzij ze voortdurend onder toezicht staan.
- ▶ Het schoonmaken en het onderhoud mag niet door kinderen worden uitgevoerd als er geen toezicht is.
- ▶ Het apparaat moet zo worden geplaatst dat de stekker bereikbaar is.
- ▶ Als er koolgas of ander brandbaar gas in de buurt van het apparaat lekt, moet u het ventiel van het lekkende gas sluiten, de deuren en ramen openen en mag u de stekker van de koelvriescombinatie of een ander apparaat niet uit het stopcontact halen.
- ▶ Merk op dat het apparaat is ingesteld voor gebruik in het specifieke omgevingsbereik tussen 10 en 38°C. Het apparaat kan mogelijk niet goed functioneren als het gedurende lange tijd op een temperatuur boven of onder het aangegeven bereik wordt gehouden.
- ▶ Plaats geen onstabiele voorwerpen (zware voorwerpen, containers gevuld met water) bovenop de koelvriescombinatie, om persoonlijk letsel door vallen of elektrische schokken door contact met water te voorkomen.
- ▶ Trek niet aan de deurschappen. De deur kan scheefgetrokken worden, het flessenrek kan eruit worden getrokken, of het apparaat kan omvallen.



## WAARSCHUWING!

- ▶ Open en sluit de deur alleen met de handgrepen. De ruimte tussen de deur en de kast is zeer smal. Steek uw handen niet in deze ruimtes, om te voorkomen dat uw vingers bekneld raken. Open of sluit de deuren van de koelvriescombinatie alleen als er geen kinderen zijn die zich binnen het bewegingsbereik van de deur bevinden.
- ▶ Bewaar bier en dranken of andere vloeistoffen in flessen of blikjes (met uitzondering van sterke drank), met name koolzuurhoudende dranken, nooit in de vriezer, omdat deze tijdens het invriezen barsten.
- ▶ Sla geen explosieve stoffen, zoals spuitbussen met een brandbaar drijfgas, op in dit apparaat.
- ▶ Bewaar geen geneesmiddelen, bacteriën of chemische middelen in het apparaat. Dit is een huishoudelijk apparaat. Het wordt niet aanbevolen om materialen op te slaan die strikte temperaturen vereisen.
- ▶ Controleer de staat van het voedsel als er sprake van opwarming is geweest in de vriezer.
- ▶ Stel de temperatuur in het koelkastgedeelte niet onnodig laag in. Bij een hoge instelling kunnen temperaturen onder nul optreden. Let op: Flessen kunnen barsten
- ▶ Raak geen bevroren producten aan met natte handen (draag handschoenen). Eet vooral ijsjes niet onmiddellijk na verwijdering uit het vriezergedeelte op. Er bestaat het risico op bevriezing of vriesblaren. Eerste hulp: houd onmiddellijk onder de koude kraan. Niet lostrekken!
- ▶ Raak het binnenoppervlak van het vriezergedeelte niet aan wanneer het in werking is, vooral niet met natte handen, omdat uw handen aan het oppervlak vast kunnen vriezen.
- ▶ Haal de stekker van het apparaat uit het stopcontact wanneer er een stroomonderbreking optreedt of voordat u het schoonmaakt. Laat het apparaat minstens 7 minuten rusten voordat u het opnieuw opstart, omdat vaak starten de compressor kan beschadigen.
- ▶ **WAARSCHUWING:** Gebruik geen elektrische apparaten in de bewaarruimten voor levensmiddelen van het apparaat, tenzij deze van het type zijn dat door de fabrikant wordt aanbevolen.

**WAARSCHUWING!****Onderhoud/reiniging**

- ▶ Zorg ervoor dat kinderen onder toezicht staan als ze schoonmaak en onderhoud uitvoeren.
- ▶ Haal de stekker van het apparaat uit het stopcontact voordat u routineonderhoud uitvoert. Laat het apparaat minstens 7 minuten rusten voordat u het opnieuw opstart, omdat vaak starten de compressor kan beschadigen.
- ▶ Houd de stekker vast, niet het snoer, wanneer u de stekker uit het stopcontact haalt.
- ▶ Reinig het apparaat niet met harde borstels, draadborstels, waspoeder, benzine, amylacetaat, aceton en soortgelijke organische oplossingen, zure of alkalische oplossingen. Reinig het apparaat met een speciaal reinigingsmiddel voor koelkasten/vriezers om schade te voorkomen. U kunt eventueel ook een oplossing van warm water en zuiveringszout gebruiken – ongeveer een eetlepel zuiveringszout per liter water. Spoel grondig af met water en veeg droog. Gebruik geen schoonmaakpoeder of andere schurende middelen. Was verwijderbare onderdelen niet in een vaatwasser.
- ▶ Schraap vorst en ijs niet af met scherpe voorwerpen. Gebruik geen sprays, elektrische verwarmingstoestellen zoals haardrogers, stoomreinigers of andere warmtebronnen om schade aan de kunststof onderdelen te voorkomen.
- ▶ **WAARSCHUWING:** Gebruik geen mechanische apparaten of andere middelen om het ontdooien te versnellen, behalve als deze door de fabrikant worden aanbevolen.
- ▶ Als het netsnoer beschadigd is, moet het worden vervangen door de fabrikant, diens servicevertegenwoordiger of vergelijkbaar gekwalificeerde personen om gevaar te voorkomen.
- ▶ Probeer het apparaat niet zelf te repareren, te demonteren of te wijzigen. In geval van reparatie kunt u contact opnemen met onze klantenservice.
- ▶ Als de lampen zijn beschadigd, moeten deze worden vervangen door de fabrikant, diens servicevertegenwoordiger of vergelijkbaar gekwalificeerde personen om gevaar te voorkomen.
- ▶ Verwijder het stof aan de achterkant van het toestel ten minste eenmaal per jaar om brandgevaar en een verhoogd energieverbruik te voorkomen.

- ▶ Spuit niet op het apparaat en spoel het niet af tijdens het reinigen.
- ▶ Gebruik geen waterstraal of stoom om het apparaat schoon te maken.
- ▶ Reinig de koude glazen planken of deuren niet met heet water. Door plotselinge temperatuurveranderingen kan het glas breken.
- ▶ Als u het apparaat voor langere tijd buiten gebruik laat, laat het dan open staan om te voorkomen dat er binnenin onaangename geuren ontstaan.

## Informatie over koelgas



### **WAARSCHUWING!**

Het apparaat bevat het brandbare koelmiddel ISOBUTAAN (R600a). Controleer of het koelcircuit tijdens transport of installatie niet is beschadigd. Lekkend koelmiddel kan oogletsel veroorzaken of ontbranden. Houd bij beschadiging open vuurbronnen uit de buurt, ventileer de ruimte grondig en trek de stekker van het apparaat of andere apparaten **niet** uit het stopcontact. Informeer de klantenservice.

Als de ogen in contact komen met het koelmiddel, spoel het dan onmiddellijk onder stromend water af en bel onmiddellijk de oogspecialist.

**WAARSCHUWING:** Het koelsysteem staat onder hoge druk. Wijzig er niets aan. Aangezien er brandbare koelmiddelen worden gebruikt, moet u het apparaat volgens de aanwijzingen installeren, verplaatsen en onderhouden en moet u contact opnemen met de professionele vertegenwoordiger of onze klantenservice om het apparaat te verwijderen.



### **WAARSCHUWING!**

Let op de volgende waarschuwing voor koelkasten met ijswaterfunctie:

Voor apparaten die niet zijn bedoeld om op de waterleiding te worden aangesloten:

**WAARSCHUWING:** Vul alleen met drinkwater.

Voor apparaten die zijn bedoeld om op de waterleiding te worden aangesloten:

**WAARSCHUWING:** Alleen aansluiting op de drinkwatervoorziening.

Raadpleeg de gebruikershandleiding als u het watersysteem wilt reinigen.

Mocht u vragen hebben, neem dan contact op met de klantenservice.



**Bedoeld gebruik**

Dit apparaat is bedoeld voor huishoudelijk gebruik of voor soortgelijke toepassingen, zoals:

- personeelskeukens in winkels, kantoren en andere werkomgevingen;
- op boerderijen en door gasten van hotels, motels en andere woonomgevingen;
- in bed-and-breakfast-omgevingen;
- voor catering en dergelijke toepassingen die niet voor de kleinhandel zijn.

► Als het apparaat gedurende langere tijd niet wordt gebruikt en u alleen de Vakantiefunctie of de 'koelkast uit'-functie gebruikt voor de koel-vriescombinatie:

- Neem het voedsel eruit.
- Haal de stekker van het netsnoer uit het stopcontact.
- Leeg het waterreservoir en reinig het.
- Reinig het apparaat zoals hierboven beschreven.
- Houd de deuren open om de vorming van nare geuren binnenin te voorkomen.

► Neem deze gebruiksinstructies in acht om een veilige bewaring van voedsel of wijn te garanderen.

► Het apparaat moet minimaal om de vier weken worden schoongemaakt voor een goed onderhoud en om voedselgeuren te voorkomen. Houd de deuropakking altijd schoon.

(1.) Was de binnenkant en buitenkant van de koelkast, waaronder deuropakking, deurrek, glazen planken, bakken enzovoort, met een zachte handdoek of spons die in warm water is gedrenkt (er mag een neutraal schoonmaakmiddel worden toegevoegd).

(2.) Als vloeistoffen per ongeluk worden gemorst, moeten alle verontreinigde onderdelen worden verwijderd en onder stromend water worden gehouden. Na het wassen, afvegen en afdrogen.

(3.) Als er room (zoals koffiemelk, smeltend ijs) wordt gemorst, moeten alle verontreinigde delen worden verwijderd. Zet ze een poosje in warm water van ongeveer 40°C en spoel vervolgens af met stromend water. Daarna afdrogen en terug in de koelvriescombinatie plaatsen.

(4.) Als een klein deeltje of onderdeel in de koelkast terecht komt (tussen de planken of laden), gebruik dan een klein, zacht borsteltje om het weg te halen. Als u het onderdeel niet kan bereiken, neem dan contact op met de klantenservice van Haier.

- ▶ Volg de volgende instructies om besmetting van voedsel te voorkomen:
  - Het langere tijd open houden van de deur kan leiden tot een aanzienlijke verhoging van de temperatuur in de compartimenten van het apparaat.
  - Reinig oppervlakken die in contact kunnen komen met voedsel en toegankelijke afvoersystemen regelmatig.
  - Maak waterreservoirs schoon als ze 48 uur niet zijn gebruikt; spoel het watersysteem dat is aangesloten op een watertoevoer als er gedurende 5 dagen geen water is getapt.
  - Bewaar rauw vlees en rauwe vis in geschikte bakken in de koelvriescombinatie, zodat ze niet in contact komen met of op ander voedsel druppen. Om een veilige bewaring van levensmiddelen te waarborgen, moeten direct eetbaar voedsel en rauw vlees/rauwe vis afzonderlijk worden bewaard.
  - Vriezercompartimenten met twee sterren zijn geschikt voor het bewaren van diepgevroren levensmiddelen, het bewaren of maken van ijs en het maken van ijsblokjes.
  - Compartimenten met één ster, twee sterren en drie sterren zijn niet geschikt voor het invriezen van vers voedsel.
  - Als het koelapparaat langere tijd leeg wordt gelaten, moet u het uitschakelen, ontdooien, reinigen en drogen en de deur openzetten om te voorkomen dat er zich in het apparaat schimmel ontwikkelt.
- ▶ De gegevens over het meest geschikte gedeelte in de koelruimte van het toestel waar specifieke soorten levensmiddelen moeten worden opgeslagen, rekening houdend met de verdeling van de temperatuur die in de verschillende ruimten van het apparaat aanwezig kan zijn, staan in het andere deel van de handleiding.

## Verwijdering



Het symbool  op het product of op de verpakking geeft aan dat dit product niet als huishoudelijk afval mag worden behandeld. In plaats daarvan moet het worden ingeleverd bij het toepasselijke inzamelpunt voor de recycling van elektrische en elektronische apparatuur. Door dit product correct te verwijderen, helpt u potentiële negatieve gevolgen voor het milieu en de menselijke gezondheid te voorkomen, die anders door de verkeerde behandeling van dit product als afval zouden kunnen worden veroorzaakt. Voor meer gedetailleerde informatie over de recycling van dit product neemt u contact op met het gemeentekantoor in uw woonplaats, de dienst voor verwijdering van huishoudelijk afval of de winkel waar u het apparaat hebt gekocht.

Aangezien er brandbare isolatiegassen worden gebruikt, moet u contact opnemen met de professionele vertegenwoordiger of onze klantenservice om het apparaat te verwijderen.

## WAARSCHUWING!

### Gevaar voor verstikking!

Koelmiddelen en gassen moeten professioneel worden verwijderd. Controleer of de leidingen van het koelmiddelcircuit niet zijn beschadigd voordat ze op de juiste manier worden afgevoerd. Haal de stekker van het apparaat uit het stopcontact. Knip het netsnoer af en gooi het weg. Verwijder de bakken en laden en de deurvergrendeling en -afdichtingen, om te voorkomen dat kinderen en huisdieren in het apparaat worden opgesloten.



## VOORZICHTIG!

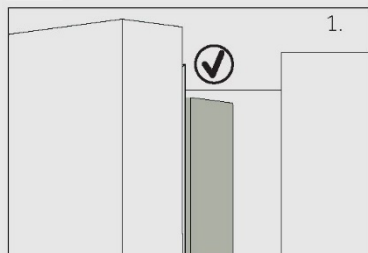

Bij het sluiten van de deur moet de verticale deurstrip op de linkerdeur naar binnen gebogen zijn (1).

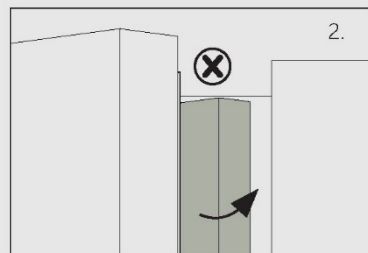

Als u de linkerdeur probeert te sluiten en de verticale deurstrip is niet gebogen (2), dan moet u hem eerst buigen, anders raakt de deurstrip de bevestigingsas of de rechterdeur. Hierdoor zal er schade aan de deurstrip of lekkage optreden.

In het frame zit een verwarmingsdraad. De temperatuur van het oppervlak zal wat stijgen, wat normaal is en de werking van het apparaat niet beïnvloedt.

## Bedoeld gebruik

Dit apparaat is bedoeld voor het koelen en invriezen van voedsel. Het is uitsluitend ontworpen voor gebruik in huishoudelijke en soortgelijke toepassingen, zoals personeelskeukens in winkels, kantoren en andere werkomgevingen; op boerderijen en door gasten in hotels, motels en andere woonomgevingen, maar ook in bed-and-breakfasts en bij cateringbedrijven. Het is niet bedoeld voor commercieel of industrieel gebruik. Wijzigingen of aanpassingen aan het apparaat zijn niet toegestaan. Onbedoeld gebruik kan risico's en verlies van garantieclaims veroorzaken.

## Normen en richtlijnen

Dit product voldoet aan de eisen van alle toepasselijke EG-richtlijnen met de bijbehorende geharmoniseerde normen die voorzien in een CE-markering.



### Let op

Door technische wijzigingen en verschillende modellen kunnen sommige afbeeldingen in deze handleiding afwijken van uw model.

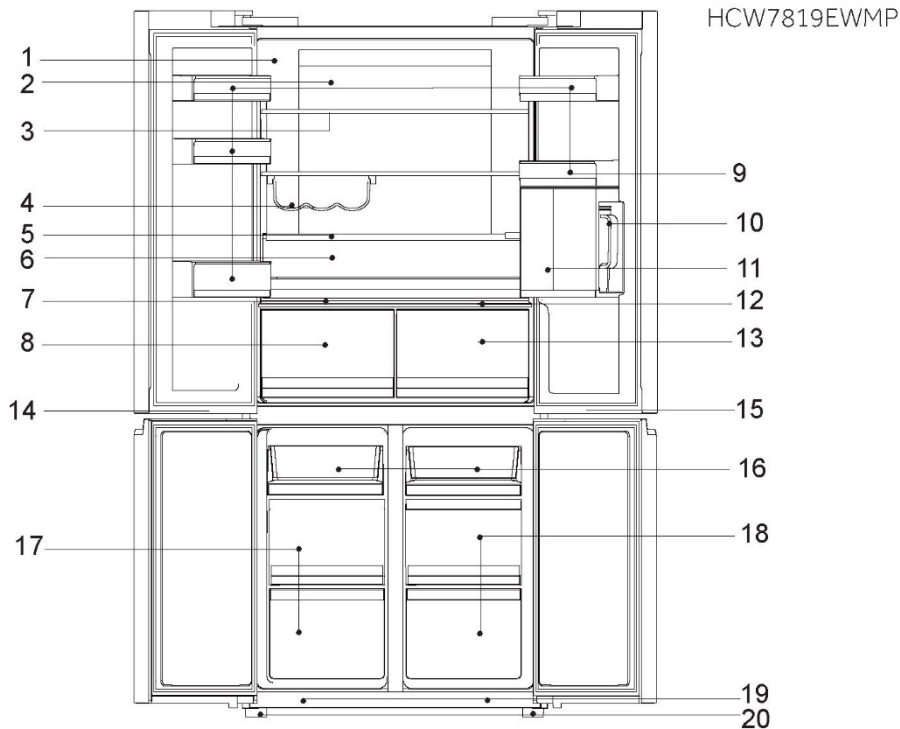

- |  |  |
|--|--|
| 1 Typeplaatje                                  | 13 MyZone-lade                           |
| 2 Achterwandverlichting en REF-luchtkanaal     | 14 Ledlamp van het vriezergedeelte       |
| 3 Glazen plank                                 | 15 Ledlampje voor SwitchZone-compartment |
| 4 Wijnrek                                      | 16 Vriesplaat                            |
| 5 Scharnierdeksel van de fruit- en groentelade | 17 Diepvriesbox                          |
| 6 Lade voor groenten en fruit                  | 18 SwitchZone-lade                       |
| 7 Paneel van de Humidity box                   | 19 Lampschakelaar                        |
| 8 HumidityZone                                 | 20 Verstelbare pootjes                   |
| 9 Deurrek                                      |  |
| 10 Waterkan                                    |  |
| 11 Kanhouder                                   |  |
| 12 Paneel van de MyZone-lade                   |  |



## Let op

Door technische wijzigingen en verschillende modellen kunnen sommige afbeeldingen in deze handleiding afwijken van uw model.

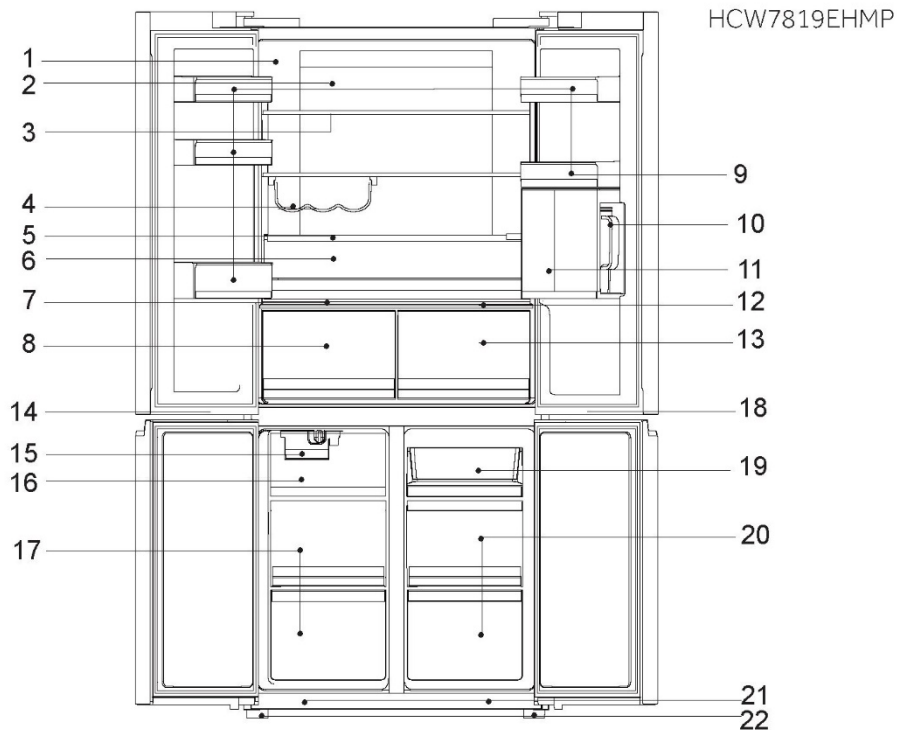

- |  |   |
|--|---|
| 1 Typeplaatje                                  | 13 MyZone-lade                            |
| 2 Achterwandverlichting en REF-luchtkanaal     | 14 Ledlamp van het vriezergedeelte        |
| 3 Glazen plank                                 | 15 Ijsblokjesmachine                      |
| 4 Wijnrek                                      | 16 Ijslade                                |
| 5 Scharnierdeksel van de fruit- en groentelade | 17 Diepvriesbox                           |
| 6 Lade voor groenten en fruit                  | 18 Ledlampje voor Switch Zone-compartment |
| 7 Paneel van de Humidity box                   | 19 Vriesplaat                             |
| 8 Humidity Box                                 | 20 SwitchZone-lade                        |
| 9 Deurrek                                      | 21 Lampschakelaar                         |
| 10 Waterkan                                    | 22 Verstelbare pootjes                    |
| 11 Kanhouder                                   |   |
| 12 Paneel van de MyZone-lade                   |   |

## Bedieningspaneel (afb. 4)

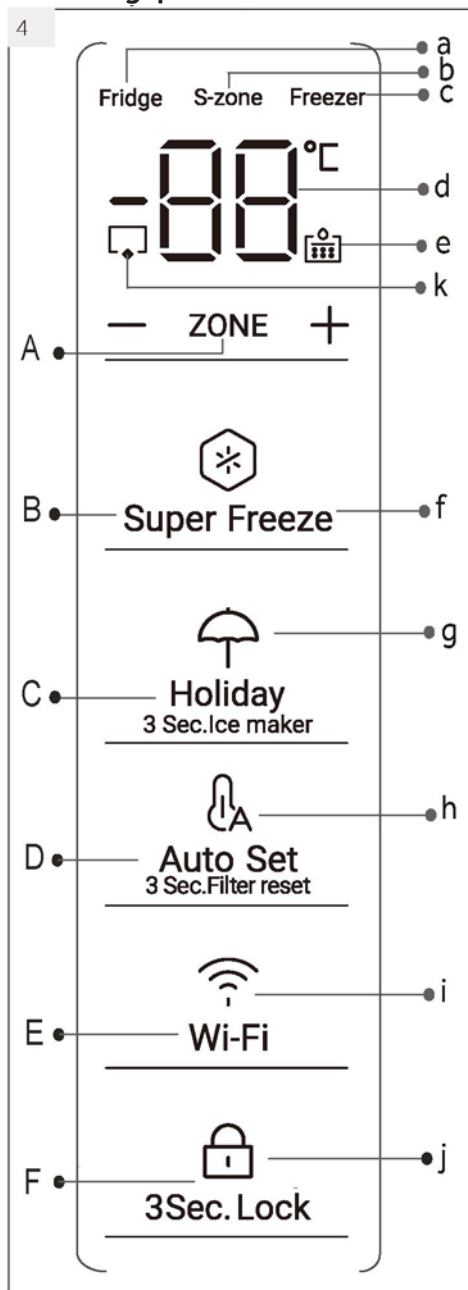

### Toetsen:

- A Modusschakelaar Koelkast/Switch/Vriezer
- B Supervriesfunctie aan/uit
- C Vakantiefunctie aan/uit  
3 sec. ijsblokjesmachine aan/uit  
(HCW7819EHMP)
- D Waarschuwing voor resetten automatische  
modus en waterfilter
- E Wifimodus-instelling
- F Paneelvergrendeling/-ontgrendeling

### Indicatoren:

- a Koelkastgedeelte geselecteerd
- b Switch Zone geselecteerd
- c Vriezergedeelte geselecteerd
- d Temperatuur koelkast- en vriezergedeelte
- e Waarschuwing waterfilter vervangen
- f Supervriesfunctie
- g Vakantiefunctie
- h Automatische intelligentiefunctie
- i Wifi-functie
- j Paneelvergrendeling
- k Automatische ijsblokjesmachine  
(HCW7819EHMP)

## 5.1 Vóór het eerste gebruik

- ▶ Verwijder alle verpakkingsmaterialen, houd ze buiten bereik van kinderen en gooi ze op een milieuvriendelijke manier weg.
- ▶ Reinig de binnen- en de buitenkant van het apparaat met water en een mild reinigingsmiddel voordat u er voedingsmiddelen in plaatst.
- ▶ Nadat het apparaat waterpas is gezet en schoongemaakt, moet u minstens 2 uur wachten voordat u het op het elektriciteitsnet aansluit. Zie hoofdstuk INSTALLATIE.
- ▶ Koel de compartimenten op hoge instellingen voor voordat u het voedsel erin zet. De supervriesfunctie helpt om de compartimenten snel af te koelen.
- ▶ De temperatuur van de koelkast en de vriezer worden automatisch ingesteld op respectievelijk 5°C en -18°C. Dit zijn de aanbevolen instellingen. Als u wilt, kunt u deze temperaturen handmatig veranderen. Zie DE MODUS HANDMATIG VERANDEREN

## 5.2 Sensortoetsen

De toetsen op het bedieningspaneel zijn sensortoetsen, die al reageren als ze licht met de vinger worden aangeraakt.

## 5.3 Het apparaat aan-/uitschakelen

Het apparaat werkt zodra het op de voeding is aangesloten.

Wanneer het apparaat voor de eerste keer wordt ingeschakeld, worden de werkelijke koelkast- en vriezertemperatuur ('a' en 'b') weergegeven. Het display flinkt. Als de deuren gesloten zijn, schakelt het display na 30 seconden uit. Mogelijk is de paneelvergrendeling actief.



### Let op: Voorinstellingen

- ▶ Het apparaat is ingesteld op de aanbevolen temperatuur van 5°C (koelkast) en -18°C (vriezer). In normale omgevingscondities hoeft u geen temperatuur in te stellen.
- ▶ De standaardinstelling voor de My Zone-lade is 'Fruits and Vegetables' en voor de HumidityZone-lade is die 'High humidity'.
- ▶ Wanneer het apparaat wordt ingeschakeld nadat de stekker uit het stopcontact is gehaald, kan het tot wel 12 uren duren voordat de juiste temperaturen zijn bereikt.

Leeg het apparaat voordat u het uitschakelt. Trek het netsnoer uit het stopcontact om het apparaat uit te schakelen.

## 5.4 Stand-bymodus

Het display wordt 30 seconden nadat het op een toets is gedrukt automatisch uitgeschakeld. Het display wordt automatisch vergrendeld. Het licht automatisch op wanneer u een knop aanraakt of de deur/lade opent.



5.5

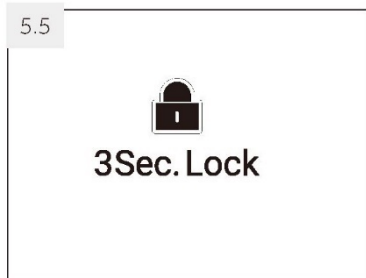

## 5.5 Paneel vergrendelen/ontgrendelen

### Let op: Paneelvergrendeling

Het bedieningspaneel wordt automatisch geblokkeerd tegen activering als er 30 seconden lang geen toets is aangeraakt. Voor iedere instelling moet het bedieningspaneel worden ontgrendeld.

- ▶ Druk 3 seconden lang op de toets 'F' om alle paneel-elementen tegen activering te blokkeren (afb. 5.5). De desbetreffende indicator 'f' wordt nu weergegeven.
- ▶ Raak de toets nogmaals aan om te ontgrendelen.

## 5.6 Alarm deur/lade open

Wanneer een van de koelkastdeuren of een van de vriesladen langer dan 1 minuut open staat, klinkt het alarm voor deur/lade open. Het alarm kan worden gedempt door de deur/lade te sluiten. Als de deur/afvoer langer dan 7 minuten open blijft, wordt het licht in de koelkast en de verlichting van het bedieningspaneel automatisch uitgeschakeld.

## 5.7 Selecteer de werkingsmodus

U moet mogelijk een van de volgende twee manieren kiezen om het apparaat in te stellen:

5.7.1-1



5.7.1-2



### 5.7.1 Vakantiemodus

1. Ontgrendel het paneel door op de 'F'-toets te tikken als het vergrendeld is (afb. 5.5)
2. Raak de toets 'C' (Vakantie) aan (afb. 5.7.1-1).
3. Indicator 'f' gaat branden en de functie is geactiveerd (afb. 5.7.1-2).

Door de bovenstaande stappen te herhalen of een andere functie te selecteren, kan deze functie weer worden uitgeschakeld.

4. Houd de toets 'C' 3 seconden lang ingedrukt. Indicator 'k' (Automatische ijsblokjesmachine) licht op en de functie is geactiveerd (alleen bij HCW7819EHMP).



### WAARSCHUWING!

Bij gebruik van de Vakantiefunctie mogen geen producten in het koelkastgedeelte worden bewaard. De temperatuur van +17°C is te hoog voor het bewaren van voedsel. Alleen het vriezergedeelte blijft in werking.

### 5.7.2 De modus handmatig veranderen

Als u de temperatuur van het apparaat handmatig wilt aanpassen om een bepaald soort voedsel op te slaan, kunt u de temperatuur instellen via een knop voor het aanpassen van de temperatuur:



### Let op: Conflict met andere functies

De temperatuur kan niet worden aangepast als een andere functie (Supervries, Automatische instelling van Vakantie) actief is of als het display vergrendeld is. De overeenkomstige indicator knippert in combinatie met een zoemergeluid.

## 5.7.2.1 De koelkasttemperatuur aanpassen

1. Ontgrendel het paneel door op de 'F'-toets te tikken als het vergrendeld is (afb. 5.5)
2. Raak de toets 'A' (ZONE) aan om het koelkastgedeelte te selecteren. De indicator 'a' gaat branden en het koelkastgedeelte wordt geactiveerd (afb. 5.7.2-1). De werkelijke temperatuur in het koelkastgedeelte wordt weergegeven (afb. 5.7.2-2).
3. Raak meerdere malen de toets '+' of '-' aan tot de gewenste temperatuurwaarde knippert (afb. 5.7.2-3). Bij elke aanraking van de toets klinkt een signaal. De temperatuur stijgt met stappen van 1°C vanaf een minimum van 1°C tot een maximum van 9°C. De optimale temperatuur in de koelkast is 5°C. Koudere temperaturen zorgen voor onnodig energieverbruik.
4. Raak een willekeurige toets aan, behalve '+' en '-'; of de instelling wordt na 5 seconden automatisch bevestigd. De weergegeven temperatuur stopt met knipperen.

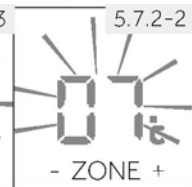
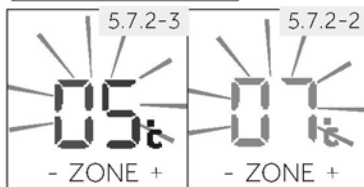

## 5.7.2.2 De vriezertemperatuur aanpassen

1. Ontgrendel het paneel door op de 'F'-toets te tikken als het vergrendeld is (afb. 5.5)
2. Raak de toets 'A' (ZONE) aan om het vriezergedeelte te selecteren. De indicator 'a' gaat branden en het koelkastgedeelte wordt geactiveerd (afb. 5.7.2-4). De werkelijke temperatuur in het vriezergedeelte wordt weergegeven (afb. 5.7.2-6).
3. Raak meerdere malen de toets 'b' (Freezer) aan tot de gewenste temperatuurwaarde knippert (afb. 5.7.2-5). Bij elke druk op de toets klinkt een signaal. De temperatuur daalt met stappen van 1°C vanaf een minimum van -14°C tot -24°C. De optimale temperatuur in de vriezer is -18°C. Koudere temperaturen zorgen voor onnodig energieverbruik.
4. Raak een willekeurige toets aan, behalve '+' en '-' (Freezer), of de instelling wordt na 5 seconden automatisch bevestigd.

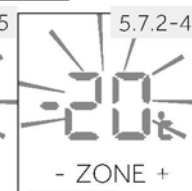
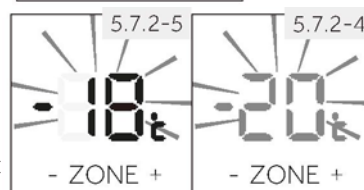

De weergegeven temperatuur stopt met knipperen.

## 5.7.2.3 Stel de temperatuur in voor de Switch Zone

Raak de toets 'A' (ZONE) aan om S-Zone te selecteren. De temperatuurconversie van S-Zone kan nu worden gerealiseerd door de bovenstaande stappen op dezelfde manier te volgen (afb. 5.7.2-6)



### Let op: Invloeden op de temperatuur

De binnentemperaturen worden beïnvloed door de volgende factoren:

- ▶ Omgevingstemperatuur
- ▶ Frequentie van het openen van de deur
- ▶ Hoeveelheid opgeslagen voedsel
- ▶ Installatie van het apparaat

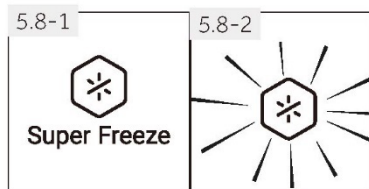

## 5.8 Supervriesfunctie

Vers voedsel moet zo snel mogelijk diep worden ingevroren. Hierdoor blijven de voedingswaarde, het uiterlijk en de smaak het best behouden. De supervriesfunctie versnelt het invriezen van vers voedsel en beschermt de reeds opgeslagen producten tegen ongewenste opwarming. Als u eenmaal een grote hoeveelheid voedsel moet invriezen, is het raadzaam de supervriesfunctie 24 uur vóór het gebruik van het vriezer-gedeelte in te stellen. Wanneer de functie begint, is de temperatuur bijna  $-24^{\circ}\text{C}$  tot  $-30^{\circ}\text{C}$ .

1. Ontgrendel het paneel door op de 'F'-toets te tikken als het vergrendeld is (afb. 5.5)
2. Druk op de toets 'B' (supervries) (afb. 5.9.-1).
3. Indicator 'f' gaat branden en de functie is geactiveerd (afb. 5.9.-2).

Door de bovenstaande stappen te herhalen of een andere functie te selecteren, kan deze functie weer worden uitgeschakeld.



### Let op: Automatisch uitschakelen

De supervriesfunctie wordt na 50 uur automatisch uitgeschakeld. Vervolgens werkt het apparaat op de daarvoor ingestelde temperatuur.

## 5.9 Automatische instelmodus

Als u geen speciale eisen hebt, raden wij u aan automatische instelmodus te gebruiken. In die modus kan het apparaat de temperatuurinstelling automatisch aanpassen aan de omgevingstemperatuur en de temperatuurverandering in het apparaat. Deze functie is geheel handsfree.

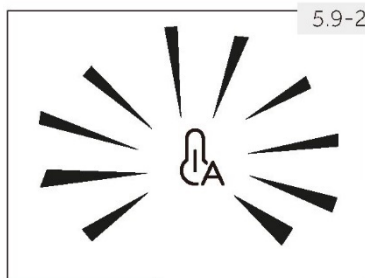
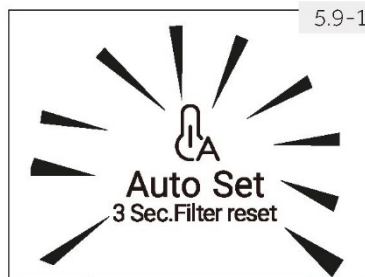

1. Ontgrendel het paneel door op de 'F'-toets te tikken als het vergrendeld is (afb. 5.5).
2. Tik op toets 'D' (afb. 5.9-1).
3. Indicator 'h' licht op en de functie is geactiveerd (afb. 5.9-2).

Door de bovenstaande stappen te herhalen of een andere functie te selecteren, kan deze functie weer worden uitgeschakeld.



## 5.10 Wifi-modus instellen

### KOPPELINGSPROCEDURE IN DE APP

<p>Stap 1 • Download de hOn-app in de stores.</p> 	
<p>Stap 2 Maak een account aan in de hOn-app of log in als u al een account heeft.</p> 	<p>Stap 3 Volg de koppelinstructies in de hOn-app.</p> 

## 5.11 My Zone-lade

Het koelkastgedeelte is voorzien van een MyZone-lade. De meest geschikte functie voor wat nodig is voor de bewaring van voedsel kan worden geselecteerd om te zorgen voor de optimale voedingswaarde van het voedsel. Hiervoor zijn de volgende functies beschikbaar:

### 5.11.1 Functie 'Cheese'

Het apparaat voorziet het vak voor bederfelijk voedsel van milde en droge lucht door middel van intelligente controle, waarmee vocht en schimmel wordt voorkomen en de voedingswaarde van het voedsel lange tijd effectief wordt behouden. Deze functie is geschikt voor het opslaan van droog voedsel met een laag watergehalte zoals thee, koffie, gedroogde vruchten, etc.

### 5.11.2 Functie 'Fruits & Veg'

Deze functie is geschikt voor het bewaren van fruit en groenten, zoals appels en wortels.

#### Let op: Functie 'Fruits & Veg'

Koudegevoelige vruchten zoals ananas, avocado, bananen, grapefruit en groenten zoals aardappelen, aubergines, bonen, komkommer, courgette en tomaten en kaas mogen niet in de MyZone-lade worden bewaard.

### 5.11.3 Functie '0°C Fresh'

Deze functie stelt de temperatuur in de My Zone-lade in op 0°C. Geschikt voor het bewaren van vers voedsel, zoals vlees, vis, mosselen of kant-en-klare producten. De meeste producten blijven vers bij 0°C, maar bevroren niet.

#### Let op: '0°C Fresh'

Door verschillende watergehaltes van vlees, bevroren sommige soorten vlees met meer vocht bij temperaturen lager dan 0°C. Dus gebruiksklaar vlees moet in de MyZone-lade worden bewaard bij een temperatuur boven 0°C.

## Let op: MyZone-lade

- ▶ Er moet altijd een van de drie functies van het MyZone-compartiment geactiveerd zijn
- ▶ Als u voor '0°C Fresh' of 'Cheese' kiest, stelt u de temperatuur van het koelkastgedeelte op het middenniveau (5°C) in om uw voedsel in de optimale bewaaromgeving te bewaren.

### 5.11.4-1

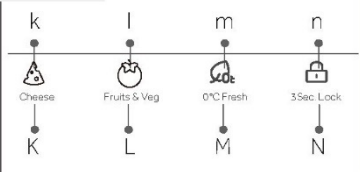

### 5.11.4 Kies de functie voor de MyZone-lade

De functie kan worden geselecteerd met het aparte paneel (afb. 5.11.4-1) dat zich op het deksel van de lade bevindt.

1. Als de indicator 'n' brandt, is het paneel vergrendeld en moet het worden ontgrendeld door de toets 'N' (3 Sec. Lock) 3 seconden lang in te drukken (afb. 5.11.4-2). Het zoemergeluid en de indicator 'n' gaan uit (afb. 5.11.4-2).
2. Raak de bijbehorende toets 'K/L/M' van de gewenste functie aan. Na enkele seconden gaat de bijbehorende indicator 'k/l/m' branden en is de functie geactiveerd.
3. Vergrendel het paneel door de toets 'N' (3Sec. Lock) 3 seconden lang in te drukken. Het zoemergeluid en de indicator 'n' gaan aan (afb. 5.11.4-3).

### 5.11.4-2





### 5.11.4-3



## 5.12 HumidityZone-lade

Het koelkastgedeelte is voorzien van een HumidityZone-lade. Een passende de-polytheenmodule zorgt voor een beter behoud van de versheid door rijp te verwijderen.

De volgende functies zijn beschikbaar:

Functie		Aanbevolen voedsel
Low Hum.		Droog fruit en ander droog voedsel met een laag watergehalte zoals boter, vetten en oliën, brood of chocolade.
Mid Hum.		Peren, druiven, kersen, etc.
High Hum.		Kool, champignons, etc.

### 5.12.1

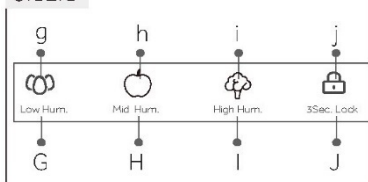

### 5.12.1 Functie selecteren voor de HumidityZone-lade

De vochtigheid in deze lade kan worden aangepast door gebruik te maken van het aparte bedieningspaneel voor de vochtigheid (afb. 5.12.1) dat zich op het ladedeksel bevindt.

De stappen zijn dezelfde als beschreven in hoofdstuk 5.11.4, maar alleen dan met het paneel voor de HumidityZone.

## Let op: Paneelvergrendeling

Het bedieningspaneel van de MyZone-lade en de HumidityZone-bak is automatisch geblokkeerd tegen activering als de deur open is. Voor iedere instelling moet het bedieningspaneel worden ontgrendeld.

## Vóór het eerste gebruik van de ijs- en waterfunctie

Vóór het eerste gebruik moet u water door het filter spoelen om verontreinigingen of ingesloten lucht in het waterreservoir en het filtersysteem te verwijderen.

### Voor water

- Druk de waterdispenserhendel in om 4 liter water te tappen. Wacht 4 minuten voordat u nogmaals tapt.
- Tap 4 liter water en wacht dan nog eens 4 minuten. Er kunnen koolstofresiduen samen met water worden afgegeven. Dit is tijdens het spoelproces niet schadelijk en normaal.
- Tap nog eens 4 liter water. Dit voorkomt dat er te veel water uit de dispenser druppelt.
- Na installatie kunnen een paar dagen lang enkele druppels water uit de dispenser komen. Dit is om de resterende ingesloten lucht in de dispenser te verwijderen.
- Zorg ervoor dat uw koelkast ten minste 2 uur voor gebruik heeft gekoeld.

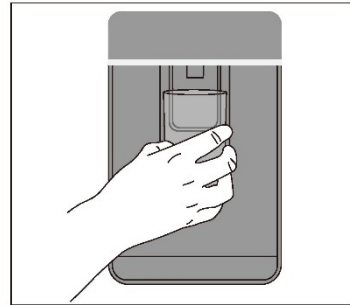

### Let op

De prestaties van uw waterfilter zullen toenemen met het gebruik en een optimale prestatie bereiken na twee tot drie volle waterbakken.



### De waterdispenser gebruiken

Zorg ervoor dat u voordat u het apparaat voor de eerste keer gebruikt de stappen hebt gevolgd die zijn beschreven in 'Voordat u de ijs- en waterfunctie gaat gebruiken'.

#### Tappen

Uw waterdispenser is ontworpen voor gebruik met één hand. Druk zachtjes tegen de dispenserhendel met een glas of een andere houder. Hard tegen de dispenserhendel drukken zal het water niet sneller doen stromen of zorgen dat er meer water wordt afgegeven.



### WAARSCHUWING!

Om schade aan eigendommen of persoonlijk letsel te voorkomen, mag u geen handen, vingers of voorwerpen in de opening van de dispenser plaatsen.

7.1-1

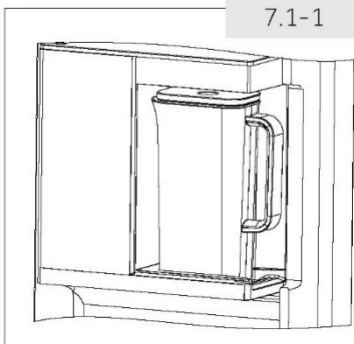

7.1-2

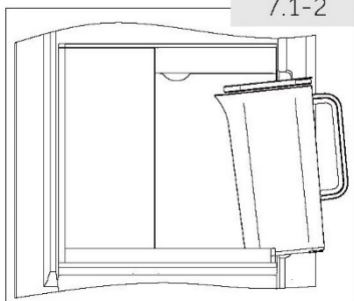

## 7. Inleiding in de waterkanfunctie

Dit product is een vruchtentheekan met koud water. Gebruikers moeten het bovendeksel openen en dan de vruchtenthee toevoegen.

Vervolgens wordt de kan in de beugel geplaatst om automatisch te worden gevuld met water. Hij kan voor gebruik weer worden uitgenomen (afb. 7.1-1).

Alleen model HCW7819EHMP is verkrijgbaar met automatische watervulling.

(Als er geen functie voor de automatische injectie van water is, doet u het water handmatig in de waterkan.)

### 7.1 Gebruik

7.1.1 Til vanaf de kant van de handgreep de rand van het bovendeksel op om het bovendeksel te openen.

7.1.2 Schijfjes fruit of andere theeproducten kunnen in het fruitfilter worden geplaatst.

7.1.3 Bij het installeren van de fruitzeef en het onderste deksel kan het geheel worden gedemonteerd door in de richting van de pijl te draaien en in omgekeerde volgorde terug te plaatsen.

7.1.4 Als de waterkan op de beugel moet worden geplaatst, moet u de tuit een beetje omlaag houden en de kan erin zetten (afb. 7.1-2)

7.1.5 Wanneer de waterkan uit de beugel moet worden gehaald, dan tilt u de handgreep op en trekt u de kan er horizontaal uit.

### TIPS:

- ▶ Schakel vóór gebruik de automatische vulfunctie in.
- ▶ Schakel de automatische vulfunctie uit als u het apparaat langere tijd niet gebruikt.
- ▶ Verwijder regelmatig het water onder de bak van de waterkan, anders zorgt het ervoor dat de automatische vulfunctie niet beschikbaar is.
- ▶ De automatische vulfunctie werkt niet goed als de waterdruk lager is dan 0,3–0,5 Mpa.
- ▶ De automatische vulfunctie werkt niet als de watertoevoer wordt afgesloten. De waterkan verwijderen en weer terug plaatsen zal de automatische vulfunctie weer inschakelen als de watertoevoer weer is aangesloten.

## TIPS:

- ▶ Verwijder de verpakkingsfolie van de waterkan voordat u het product inschakelt.
- ▶ Doe geen dranken die warmer zijn dan 60°C in de waterkan.
- ▶ Volg de instructies om het theefilter uit te pakken.
- ▶ Zorg ervoor dat de waterkan op de juiste positie staat, anders kan de functie in storing raken of het water overstromen.
- ▶ Zorg ervoor dat de automatische vulfunctie is ingeschakeld voor gebruik.(HCW7819EHMP)
- ▶ Het theezakje of koffiezakje kan in de waterkan worden geplaatst, zet de automatische vulfunctie uit wanneer u de drank aan de kan toevoegt.
- ▶ Drink de thee in 24 uur, anders kan het bedorven raken.
- ▶ Zet de automatische vulfunctie uit en maak de kan schoon als het apparaat langere tijd niet wordt gebruikt.
- ▶ Verwijder regelmatig het water onder de bak van de waterkan, anders zorgt het ervoor dat de automatische vulfunctie niet beschikbaar is (HCW7819EHMP).
- ▶ De automatische vulfunctie werkt niet goed als de waterdruk lager is dan 0,3–0,5 Mpa.
- ▶ De automatische vulfunctie werkt niet als de watertoevoer wordt afgesloten. De waterkan verwijderen en weer terug plaatsen zal de automatische vulfunctie weer inschakelen als de watertoevoer weer is aangesloten.



### Let op

1. De temperatuur van de dranken in de kan mag niet hoger zijn dan 60°C.
2. Als er spatwater in de beugel zit, veeg het dan zo snel mogelijk voorzichtig af, anders kan dit invloed hebben op de automatische watervulfunctie.
3. Zorg dat de kan op zijn plaats zit. Anders kan de automatische waterinjectiefunctie in storing raken of kan het water overstromen!
4. Zorg ervoor dat u de vruchtentheeinrichting draait volgens de richting die wordt aangegeven door de pijl.
5. Drink de thee in de kan binnen 24 uur op. Een langere tijd zorgt voor bederf.
6. De kan moet op tijd worden gereinigd als er thee in heeft gezeten of langere tijd niet is gebruikt.
7. U kunt de kan ook vullen met gewoon water, zonder fruit of thee toe te voegen.

## 7.2 Reinigen

7.2.1 Verwijder het deksel.

7.2.2 Haal het bovenste deksel, het onderste deksel en het fruitfilter uit elkaar.

7.2.3 Maak de kan en de onderdelen ervan schoon met een zachte spons die in water is gedrenkt.

7.2.4 Gebruik een verdund afwasmiddel om hardnekkige vlekken te verwijderen.

Spoel na het verwijderen van vlekken met water na.



### Let op

- ▶ De temperatuur van schoon water mag niet hoger zijn dan 60°C.
- ▶ Gebruik de vaatwasser niet voor het schoonmaken.



## Tips voor het bewaren van vers voedsel

### Bewaren in het koelkastgedeelte

- ▶ Houd de koelkasttemperatuur lager dan 5°C.
- ▶ Laat warm voedsel afkoelen tot kamertemperatuur voordat u het in het apparaat opbergt.
- ▶ In de koelkast opgeslagen levensmiddelen moeten worden gewassen en afgedroogd voordat zij worden opgeborgen.
- ▶ Het te bewaren voedsel moet goed afgesloten zijn om geur- of smaakveranderingen te voorkomen.
- ▶ Bewaar geen overmatige hoeveelheden voedsel. Laat ruimtes tussen voedingswaren zodat er koude lucht omheen kan stromen, voor een betere en gelijkmatiger koeling.
- ▶ Voedsel dat dagelijks wordt gegeten moet worden bewaard aan de voorkant van de plank.
- ▶ Laat ruimte tussen voedingswaren en de binnenwanden, zodat lucht kan stromen. Bewaar vooral geen voedsel tegen de achterwand: voedsel kan tegen achterwand bevriezen. Vermijd direct contact tussen voedsel (met name vette of zure voedingsproducten) met de binnenvoering, omdat olie/zuur de binnenvoering kan beschadigen. Haal vettig en zuur vuil altijd weg wanneer het wordt ontdekt.
- ▶ Ontdooi bevroren voedsel in de koelkast. Op deze manier kunt u het ingevroren voedsel gebruiken om de temperatuur in het compartiment te verlagen en energie te besparen.
- ▶ Het rijpingsproces van groenten en fruit zoals courgette, meloen, papaja, banaan, ananas, etc. kan in de koelkast versneld worden. Daarom is het niet aan te raden om deze in de koelkast te bewaren. Het rijpen van onrijp fruit kan echter wel worden versneld gedurende een bepaalde periode. Uien, knoflook, gember en andere wortelgroenten moeten ook bij kamertemperatuur worden bewaard.
- ▶ Onaangename geurtjes in de koelkast zijn een teken dat er iets is gemorst en moet worden schoongemaakt. Zie ONDERHOUD EN REINIGING.
- ▶ Verschillende voedingswaren moeten op verschillende plaatsen worden geplaatst naargelang de eigenschappen ervan:



### Let op

- ▶ Houd de afstand tussen het in het apparaat geplaatste voedsel en het luchtkanaal of de sensoren op meer dan 10 mm om het koelingseffect te waarborgen.

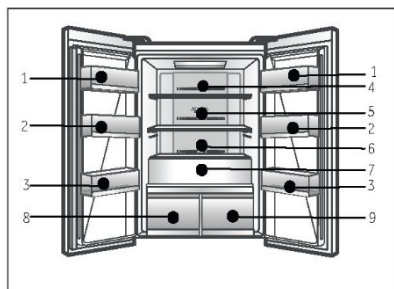

- 1 Boter, kaas, eieren, specerijen, etc.
- 2 Eieren, conserven, specerijen, etc.
- 3 Dranken en voedingsmiddelen in een fles.
- 4 Ingemaakt voedingsmiddelen, conserven, etc.
- 5 Vleesproducten, snacks, etc.
- 6 Pasta, melk, tofu, zuivel, etc.
- 7 Fruit, groenten, salade, etc.
- 8 Humidity Box
  - ▶ : Boter, vetten, oliën, chocolade, etc.
  - ▶ : Peren, druiven, kersen, etc.
  - ▶ : Kool, champignons, etc.
- 9 My Zone
  - ▶ : Thee, koffie, gedroogde vruchten, etc.
  - ▶ : Appels, wortels, etc.
  - ▶ : Vers, rauw voedsel

## Bewaren in het vriezergedeelte

- ▶ Houd de temperatuur van de vriezer op  $-18^{\circ}\text{C}$ .
- ▶ Schakel 24 uur voor het invriezen de Power-freeze functie in – voor kleine hoeveelheden voedsel is 4–6 uur voldoende.
- ▶ Warm voedsel moet eerste worden afgekoeld tot kamertemperatuur voordat deze in het vriezergedeelte kan worden bewaard.
- ▶ Voedsel dat in kleine porties is gesneden zal sneller bevroren en is gemakkelijker te ontdooien en bereiden. Het aanbevolen gewicht per portie bedraagt minder dan 2,5 kg.
- ▶ Het is beter om voedsel te verpakken voordat u het in de vriezer plaatst. De buitenkant van de verpakking moet droog zijn om te voorkomen dat de zakken aan elkaar blijven plakken. Verpakkingsmaterialen moeten geurvrij, luchtdicht, niet-giftig en niet-toxisch zijn.
- ▶ Schrijf om overschrijden van de houdbaarheidstermijnen te voorkomen de invriesdatum, de tijdlimiet en de naam van het voedsel op de verpakking volgens de bewaartermijnen van de verschillende levensmiddelen.
- ▶ **WAARSCHUWING!** Zuren, bases en zout, etc. kunnen het interne oppervlak van de vriezer wegvreten. Plaats voedsel met deze stoffen (bijv. vis uit de zee) niet direct tegen de binnenzijde. Zout water in de diepvriezer moet onmiddellijk worden verwijderd.
- ▶ Overschrijd niet de door de fabrikanten aanbevolen bewaartijden van levensmiddelen. Neem alleen de benodigde hoeveelheid voedsel uit de vriezer.
- ▶ Gebruik ontdooide etenswaren zo snel mogelijk. Ontdooid voedsel kan niet opnieuw worden ingevroren, tenzij het eerst wordt bereid; anders is het mogelijk niet meer eetbaar.
- ▶ Plaats geen overmatige hoeveelheden vers voedsel in het vriezergedeelte. Zie de vriescapaciteit van de diepvriezer – zie TECHNISCHE GEGEVENS of de gegevens op het typeplaatje.
- ▶ Levensmiddelen kunnen bij een temperatuur van ten minste  $-18^{\circ}\text{C}$  gedurende 2 tot 12 maanden in de vriezer worden bewaard, afhankelijk van de eigenschappen (bijv. vlees: 3–12 maanden, groenten: 6-12 maanden).
- ▶ Vermijd bij het invriezen van vers voedsel dat het in contact komt met al ingevroren levensmiddelen. Risico op ontdooien!

## Volg de volgende richtlijnen bij het opslaan van commercieel ingevroren levensmiddelen:

- ▶ Volg altijd de richtlijnen van de fabrikanten voor hoe lang u het voedsel kunt bewaren. Overschrijd deze richtlijnen niet!
- ▶ Probeer de tijd tussen aankoop en opslag zo kort mogelijk te houden om de voedselkwaliteit te behouden.
- ▶ Koop alleen diepvriesproducten die bij een temperatuur van  $-18^{\circ}\text{C}$  of lager zijn bewaard.
- ▶ Vermijd het kopen van voedsel dat ijs of rijp op de verpakking heeft. Dit wijst erop dat de producten op een bepaald moment gedeeltelijk ontdooid en opnieuw ingevroren kunnen zijn – temperatuurstijgingen hebben invloed op de kwaliteit van het voedsel.



### Let op

- ▶ Houd de afstand tussen het in het apparaat geplaatste voedsel en het luchtkanaal op meer dan 10 mm om het koelingseffect te waarborgen.

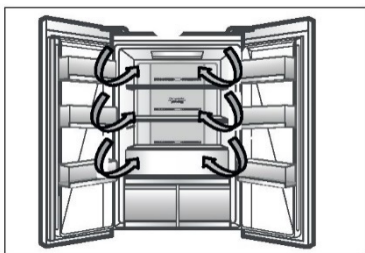

### Meervoudige luchtstroom

De koelkast is uitgerust met een meervoudige-luchtstroom-systeem, waarmee er op elke plank koude luchtstromen zijn. Dit helpt om een gelijkmatige temperatuur te handhaven om ervoor te zorgen dat uw voedsel langer vers blijft.

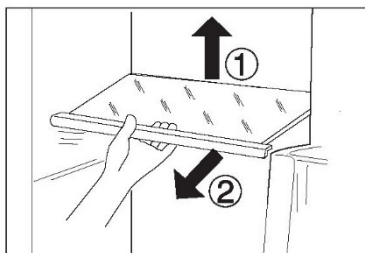

### Verstelbare planken

De hoogte van de planken kan worden aangepast aan uw opslagbehoeften.

1. Om een plank te verplaatsen, verwijdert u hem eerst door de achterrand (1) op te tillen en de plank eruit te trekken (2).
2. Om hem weer te installeren, plaatst u hem op de nokjes aan beide kanten en duwt u hem helemaal naar achteren tot de achterkant van de plank vastzit in de gleuven in de zijkanten.



Let op:

Zorg ervoor dat alle kanten van een plank vlak zijn.

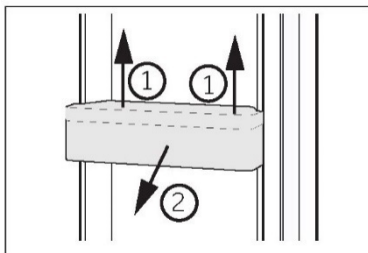

### Verwijderbare deurrekken

De deurrekken kunnen worden verwijderd om te worden schoongemaakt:

Plaats uw handen aan beide kanten van het rek, til het omhoog (1) en trek het eruit (2).

Voer de bovenstaande stappen in omgekeerde volgorde uit om het deurrek weer terug te plaatsen.

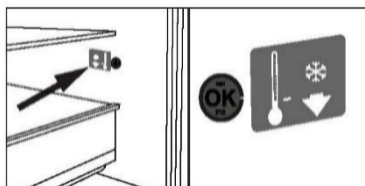

### OPTIONEEL: OK-temperatuurindicator

De OK-temperatuurindicator kan worden gebruikt om vast te stellen of de temperatuur onder +4°C is. Verlaag geleidelijk de temperatuur als het schermje niet 'OK' aangeeft.



Let op:

Als het apparaat is ingeschakeld, kan het tot 12 uur duren voordat de juiste temperaturen worden bereikt.

## Uitneembare vriezerlade

Om de lade te verwijderen, trekt u deze zo ver mogelijk naar buiten (1), daarna optillen en verwijderen (2).

Voer de bovenstaande stappen in omgekeerde volgorde uit om lade weer terug te plaatsen.

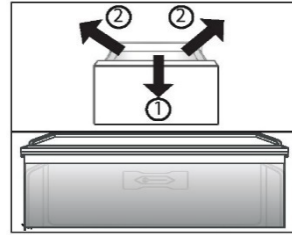

## Lade voor groenten en fruit

De bewaarzone voor groenten en fruit om ze vers en gezond te houden.



### Let op: Lade voor groenten en fruit

Koudegevoelige vruchten zoals ananas, avocado, bananen, grapefruit en groenten zoals aardappelen, aubergines, bonen, komkommer, courgette en tomaten en kaas mogen niet in de lade voor groenten en fruit worden bewaard.

## Humidity Box en MyZone-lade

Raadpleeg het hoofdstuk GEBRUIK voor informatie over het gebruik en instellen van de Humidity Box en MyZone-lade.

De lade verwijderen:

1. Trek zover mogelijk naar buiten (1) (afb. 7.5).
2. Optillen (2) om de lade van de rail te scheiden en te verwijderen. De lade kan in omgekeerde volgorde weer terug worden geplaatst.

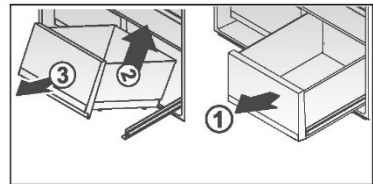

## De verlichting

De led-binnenverlichting gaat branden als de deur wordt geopend. De werking van de verlichting wordt niet beïnvloed door een van de andere instellingen van het apparaat.



### Tips voor energiebesparing

- ▶ Zorg ervoor dat het apparaat goed wordt geventileerd (zie INSTALLATIE).
- ▶ Installeer het apparaat niet in direct zonlicht of in de buurt van warmtebronnen (bijv. kachels, verwarmingstoestellen).
- ▶ Vermijd onnodig lage temperaturen in het apparaat. Het energieverbruik neemt toe naarmate de temperatuur in het apparaat lager is ingesteld.
- ▶ Functies zoals SUPERVRIEZEN of SUPERKOELEN verbruiken meer energie.
- ▶ Laat warm voedsel afkoelen voordat u het in de koelkast plaatst.
- ▶ Open de deur van het apparaat zo weinig en zo kort mogelijk.
- ▶ Vul het apparaat niet te vol om te voorkomen dat de luchtdoorstroming wordt geblokkeerd.
- ▶ Vermijd lucht in de verpakking van het voedsel.
- ▶ Houd de deurrubbers schoon, zodat de deur altijd goed sluit.
- ▶ Ontdooi bevroren voedsel in de koelkast.
- ▶ De meeste energiebesparende configuratie vereist dat het apparaat lades, voedselbakken en planken, etc. in fabrieksstaat houdt, en voedsel moet zoveel mogelijk zo worden geplaatst dat de uitgangen van het luchtkanaal niet worden geblokkeerd.

**Let op:**

De installatievolgorde is het omgekeerde van de verwijderingsvolgorde.

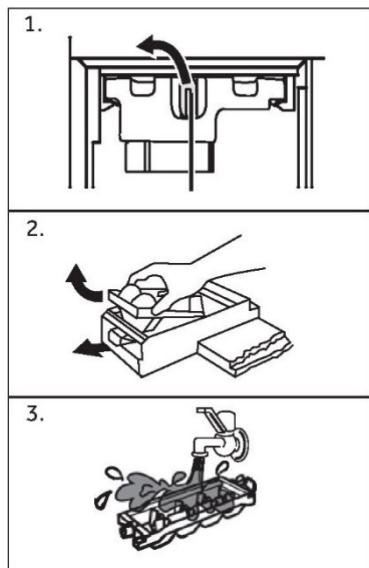
**De ijsblokjesmachine reinigen**

1. Open de linker vriezerdeur. Draai de bevestigingsknop van de ijsblokjesmachine naar links, houd het handvat van de ijsblokjesmachine vast en trek de ijsblokjesmachine langzaam naar buiten.
2. Draai de ijsblokjesmachine om, trek de witte knop uit de ijsblokjesmachine en haal de automatische ijsblokjesvorm eruit.
3. Maak de ijsblokjesmachine schoon en installeer deze na het reinigen in de omgekeerde volgorde van demontage.



## WAARSCHUWING!

Haal de stekker van het apparaat uit het stopcontact voordat u het reinigt.

### Reiniging

Reinig het apparaat als er weinig of geen voedsel in is opgeslagen.

Het apparaat moet om de vier weken worden schoongemaakt voor een goed onderhoud en om nare voedselgeuren te voorkomen.



## WAARSCHUWING!

- ▶ Reinig het apparaat niet met harde borstels, draadborstels, waspoeder, benzine, amylacetaat, aceton en soortgelijke organische oplossingen, zure of alkalische oplossingen. Reinig het apparaat met een speciaal reinigingsmiddel voor koelkasten om schade te voorkomen.
- ▶ Spuit niet op het apparaat en spoel het niet af tijdens het reinigen.
- ▶ Gebruik geen waterstraal of stoom om het apparaat schoon te maken.
- ▶ Reinig de koude glazen planken niet met heet water. Door plotselinge temperatuurveranderingen kan het glas breken.
- ▶ Raak het binnenoppervlak van het vriezergedeelte niet aan, vooral niet met natte handen, omdat uw handen aan het oppervlak vast kunnen vriezen.
- ▶ Controleer in geval van opwarming de toestand van de ingevroren producten.

- ▶ Houd de deurpakking altijd schoon.
- ▶ Reinig de binnenkant en behuizing van het apparaat met een spons die is bevochtigd in warm water en een neutraal reinigingsmiddel.

1. Was de binnenkant en buitenkant van de koelkast, waaronder deurrubbers, deurrek, glazen planken, bakken enzovoort, met een zachte handdoek of spons die in warm water is gedrenkt (u mag een neutraal schoonmaakmiddel toevoegen aan het warme water).
  2. Als er vloeistof is gemorst, verwijder dan alle verontreinigde onderdelen en spoel ze direct af met het stromend water. Daarna afdrogen en terug in de koelkast plaatsen.
  3. Als er room (zoals koffiemelk, smeltend ijs) wordt gemorst, moeten alle verontreinigde delen worden verwijderd. Zet ze een tijdje in warm water van ongeveer 40°C en spoel vervolgens af met stromend water. Daarna afdrogen en terug in de koelkast plaatsen.
  4. Als een klein deeltje of onderdeel vast komt te zitten in de koelkast (tussen planken of laden), gebruik dan een klein, zacht borsteltje om het weg te halen. Als u het onderdeel niet kan bereiken, neem dan contact op met de klantenservice van Haier.
- ▶ Spoel af en droog af met een zachte doek.
  - ▶ Reinig de onderdelen van het apparaat niet in een vaatwasser.
  - ▶ Laat het apparaat minstens 7 minuten rusten voordat u het opnieuw opstart, omdat vaak opstarten de compressor kan beschadigen.

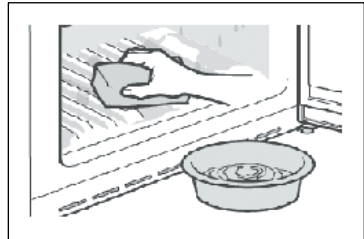

### Ontdooien

Het ontdooien van de koelkast en het vriezergedeelte gebeurt automatisch; er is geen handmatige actie nodig.

## De ledlampjes vervangen

**WAARSCHUWING!**

Vervang de ledlamp niet zelf, deze mag alleen worden vervangen door de fabrikant of door de erkende servicevertegenwoordiger.

De lamp heeft een led als lichtbron, met een laag energieverbruik en een lange levensduur. Als er sprake is van een afwijking, neem dan contact op met de klantenservice. Zie KLANTENSERVICE. Parameters van de lamp:

Koelkastgedeelte: 12 V max. 2 W

Vriezergedeelte: 12 V max. 0,5 W

## Niet gebruiken voor een langere periode

Als het apparaat gedurende langere tijd niet wordt gebruikt en u gebruikt niet de Vakantiefunctie of de 'koelkast uit'-functie bij de koelkast:

- ▶ Neem het voedsel eruit.
- ▶ Haal de stekker van het netsnoer uit het stopcontact.
- ▶ Leeg het waterreservoir en reinig het.
- ▶ Reinig het apparaat zoals hierboven beschreven.
- ▶ Houd de deuren open om de vorming van nare geuren binnenin te voorkomen.

**Let op**

Schakel het apparaat alleen uit als dat echt nodig is.

## Het apparaat verplaatsen

1. Verwijder alle etenswaren en haal de stekker van het apparaat uit het stopcontact.
2. Maak planken en andere beweegbare delen in de koelkast en vriezer vast met plakband.
3. Kantel de koelkast niet meer dan 45° om schade aan het koelsysteem te voorkomen.

**WAARSCHUWING!**

- ▶ Til het apparaat niet op aan de grepen.
- ▶ Plaats het apparaat nooit horizontaal op de grond.

Veel problemen kunnen door uzelf worden opgelost zonder specifieke expertise. Raadpleeg in geval van een probleem alle getoonde mogelijkheden en volg de onderstaande instructies voordat u contact opneemt met de klantenservice. Zie KLANTENSERVICE.



## WAARSCHUWING!

- ▶ Schakel het apparaat uit voordat u onderhoud uitvoert en haal de stekker uit het stopcontact.
- ▶ Elektrische apparatuur mag alleen worden onderhouden door gekwalificeerde elektrische experts, omdat onjuiste reparaties aanzienlijke gevolgschade kunnen veroorzaken.
- ▶ Als de voeding beschadigd is, mag deze alleen worden vervangen door de fabrikant, diens servicevertegenwoordiger of vergelijkbaar gekwalificeerde personen om gevaar te voorkomen.

Probleem	Mogelijke oorzaak	Mogelijke oplossing
De compressor werkt niet.	<ul style="list-style-type: none"> <li>• De netstekker is niet aangesloten op het stopcontact.</li> <li>• Het apparaat is aan het ontdooien.</li> </ul>	<ul style="list-style-type: none"> <li>• Steek de stekker in het stopcontact.</li> <li>• Dit is normaal voor automatisch ontdooien.</li> </ul>
Het apparaat loopt vaak of te lang.	<ul style="list-style-type: none"> <li>• De binnen- of buitentemperatuur is te hoog.</li> <li>• Het apparaat is een tijd lang niet ingeschakeld geweest.</li> <li>• Een deur/lade van het apparaat zit niet goed dicht.</li> <li>• De deur/lade is te vaak of te lang geopend.</li> <li>• De temperatuurinstelling voor het vriezergedeelte is te laag.</li> <li>• De deur-/ladepakkingen zijn vuil, versleten, gebarsten of niet goed op elkaar afgestemd.</li> <li>• De vereiste luchtcirculatie is niet gegarandeerd.</li> </ul>	<ul style="list-style-type: none"> <li>• In dit geval is het normaal dat het apparaat langer werkt.</li> <li>• Normaal gesproken duurt het 8–12 uur voordat het apparaat volledig is afgekoeld.</li> <li>• Sluit de deur/lade en zorg ervoor dat het apparaat op een vlakke ondergrond staat en dat er geen etenswaren of voedselbakjes de deur blokkeren.</li> <li>• Open de deur/lade niet te vaak.</li> <li>• Stel de temperatuur hoger in totdat een toereikende koelkasttemperatuur is bereikt. Het duurt 24 uur voordat de koelkasttemperatuur stabiel is.</li> <li>• Reinig de deur-/ladepakkingen of laat ze vervangen door de klantenservice.</li> <li>• Zorg voor voldoende ventilatie.</li> </ul>
De binnenkant van de koelkast is vies en/of stinkt.	<ul style="list-style-type: none"> <li>• De binnenkant van de koelkast moet worden schoongemaakt.</li> <li>• Er wordt voedsel met een sterke geur bewaard in de koelkast.</li> </ul>	<ul style="list-style-type: none"> <li>• Reinig de binnenkant van de koelkast.</li> <li>• Verpak het voedsel goed.</li> </ul>



Probleem	Mogelijke oorzaak	Mogelijke oplossing
Het is niet koud genoeg in het apparaat.	<ul style="list-style-type: none"> <li>• De temperatuur is te hoog ingesteld.</li> <li>• Er zijn te warme producten opgeslagen.</li> <li>• Er is te veel voedsel in één keer bewaard.</li> <li>• De producten zijn te dicht bij elkaar geplaatst.</li> <li>• Een deur/lade van het apparaat zit niet goed dicht.</li> <li>• De deur/lade is te vaak of te lang geopend.</li> </ul>	<ul style="list-style-type: none"> <li>• Stel de temperatuur opnieuw in.</li> <li>• Koel de producten altijd af voordat u ze opbergt.</li> <li>• Bewaar altijd kleine hoeveelheden voedsel.</li> <li>• Laat een gat tussen verschillende voedingsmiddelen waardoor lucht kan stromen.</li> <li>• Sluit de deur/lade.</li> <li>• Open de deur/lade niet te vaak.</li> </ul>
Het is te koud in het apparaat.	<ul style="list-style-type: none"> <li>• De temperatuur is te laag ingesteld.</li> <li>• De Power-Freeze functie wordt geactiveerd of werkt te lang.</li> </ul>	<ul style="list-style-type: none"> <li>• Stel de temperatuur opnieuw in.</li> <li>• Schakel de Power-Freeze functie uit.</li> </ul>
Vochtvorming aan de binnenkant van het koelkastgedeelte.	<ul style="list-style-type: none"> <li>• Het klimaat is te warm en te vochtig.</li> <li>• Een deur/lade van het apparaat zit niet goed dicht.</li> <li>• De deur/lade is te vaak of te lang geopend.</li> <li>• Voedselbakjes of vloeistoffen zijn open gelaten.</li> </ul>	<ul style="list-style-type: none"> <li>• Verhoog de temperatuur.</li> <li>• Sluit de deur/lade.</li> <li>• Open de deur/lade niet te vaak.</li> <li>• Laat warm voedsel afkoelen tot kamertemperatuur en dek voedsel en vloeistoffen af.</li> </ul>
Vocht hoopt zich op het oppervlak aan de buitenkant van de koelkast en tussen de deuren/deur en lade op.	<ul style="list-style-type: none"> <li>• Het klimaat is te warm en te vochtig.</li> <li>• De deur/lade zit niet goed dicht. De koude lucht in het apparaat en de warme lucht buiten condenseert.</li> </ul>	<ul style="list-style-type: none"> <li>• Dit is normaal in een vochtig klimaat en zal veranderen wanneer de luchtvochtigheid daalt.</li> <li>• Zorg dat de deur/lade goed dicht zit.</li> </ul>
Veel ijs en rijp in het vriezergedeelte.	<ul style="list-style-type: none"> <li>• De etenswaren zijn niet goed verpakt.</li> <li>• Een deur/lade van het apparaat zit niet goed dicht.</li> <li>• De deur/lade is te vaak of te lang geopend.</li> <li>• De deur-/ladepakkingen zijn vuil, versleten, gebarsten of niet goed op elkaar afgestemd.</li> <li>• Iets aan de binnenkant voorkomt dat de deur/lade goed kan sluiten.</li> </ul>	<ul style="list-style-type: none"> <li>• Verpak de etenswaren altijd goed.</li> <li>• Sluit de deur/lade.</li> <li>• Open de deur/lade niet te vaak.</li> <li>• Reinig de deur-/ladepakkingen of vervang ze door nieuwe.</li> <li>• Verplaats de planken, deurrekken of interne container zodat de deur/lade kan worden gesloten.</li> </ul>
De zijkanten van de kast en de deurstrip worden warm.	<ul style="list-style-type: none"> <li>• -</li> </ul>	<ul style="list-style-type: none"> <li>• Dit is normaal.</li> </ul>

Probleem	Mogelijke oorzaak	Mogelijke oplossing
Het apparaat maakt afwijkende geluiden.	<ul style="list-style-type: none"> <li>• Het apparaat staat niet op een vlakke ondergrond.</li> <li>• Het apparaat raakt voorwerpen rondom.</li> </ul>	<ul style="list-style-type: none"> <li>• Stel de pootjes af om het apparaat waterpas te zetten.</li> <li>• Verwijder voorwerpen rondom het apparaat.</li> </ul>
Er is een licht geluid te horen dat lijkt op dat van stromend water.	<ul style="list-style-type: none"> <li>• -</li> </ul>	<ul style="list-style-type: none"> <li>• Dit is normaal.</li> </ul>
U hoort een alarm-pieptoon.	<ul style="list-style-type: none"> <li>• De deur van het koelkastgedeelte staat open.</li> </ul>	<ul style="list-style-type: none"> <li>• Sluit de deur of zet het alarm handmatig af.</li> </ul>
U hoort een zacht gebrom.	<ul style="list-style-type: none"> <li>• Het anticondensatiesysteem is aan het werk.</li> </ul>	<ul style="list-style-type: none"> <li>• Dit voorkomt condensatie en is normaal.</li> </ul>
De binnerverlichting of het koelsysteem werkt niet.	<ul style="list-style-type: none"> <li>• De netstekker is niet aangesloten op het stopcontact.</li> <li>• De voeding is niet intact.</li> <li>• Het ledlampje is buiten werking.</li> </ul>	<ul style="list-style-type: none"> <li>• Steek de stekker in het stopcontact.</li> <li>• Controleer de elektrische voeding naar de kamer. Bel het plaatselijke elektriciteitsbedrijf!</li> <li>• Bel de klantenservice om het lampje te laten vervangen.</li> </ul>

Bezoek onze website om contact op te nemen met de technische dienst: <https://corporate.haier-europe.com/en/>. Kies onder het gedeelte 'website' het merk van uw product en uw land. U wordt doorgestuurd naar de specifieke website waar u het telefoonnummer kunt vinden en contact kunt opnemen met de technische dienst.

## Stroomonderbreking

In het geval van een stroomstoring, zou voedsel ongeveer 12 uur lang veilig koud moeten blijven. Volg de volgende tips tijdens een langdurige stroomstoring, vooral in de zomer:

- ▶ Open de deur/lade zo weinig mogelijk.
- ▶ Plaats geen extra voedsel in het apparaat tijdens een stroomstoring.
- ▶ Als een stroomstoring vooraf wordt aangekondigd en de onderbrekingsduur langer is dan 12 uur, maak dan ijs en zet dit in een bak boven in het koelkastgedeelte.
- ▶ Onmiddellijk na de onderbreking is een controle van de producten vereist.
- ▶ Aangezien de temperatuur in de koelkast stijgt tijdens een stroomonderbreking of een andere storing, wordt de bewaarperiode en de eetbare kwaliteit van voedsel nadelig beïnvloedt. Alle levensmiddelen die ontdooien moeten worden gegeten, of worden bereid en daarna zo snel mogelijk opnieuw worden ingevroren (indien van toepassing) om gezondheidsrisico's te voorkomen.

## Geheugenfunctie tijdens de stroomonderbreking

Na herstel van de stroom gaat het apparaat door met de instellingen die waren ingesteld voor de stroomstoring.

## Uitpakken



### WAARSCHUWING!

- ▶ Het apparaat is zwaar. Altijd hanteren met ten minste twee personen.
- ▶ Houd alle verpakkingsmaterialen buiten bereik van kinderen en gooi ze op een milieuvriendelijke manier weg.
- ▶ Haal het apparaat uit de verpakking.
- ▶ Verwijder al het verpakkingsmateriaal.

## Omgevingsomstandigheden

De kamertemperatuur moet altijd tussen 10°C en 43°C liggen, omdat deze van invloed kan zijn op de temperatuur in het apparaat en het energieverbruik ervan. Installeer het apparaat niet in de buurt van andere warmtebronnen (ovens, koelkasten) zonder isolatie.

### Benodigde ruimte

Vereiste ruimte als de deur open staat:

D1 = 600

D2 = 885

D3 = 1034

D4 = 50

W1 = 830

W2 = 1424

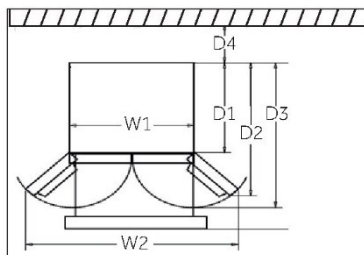

### Doorsnede van ventilatie

Om voor de veiligheid voldoende ventilatie van het apparaat te bereiken, moet de informatie over de vereiste ventilatiedoorsneden in acht worden genomen.

Dit koelapparaat is niet bedoeld voor gebruik als inbouwapparaat.

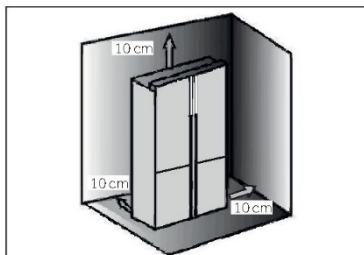

### Het apparaat uitlijnen

Plaats het apparaat op een vlakke en vaste ondergrond.

1. Kantel het apparaat iets naar achteren.
2. Stel de voeten in op het gewenste niveau.

Zorg dat de afstand tot de wand aan de scharnierzijde ten minste 100 mm is om de deur goed te kunnen openen.

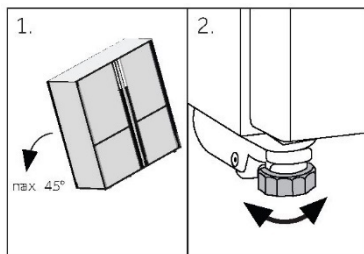

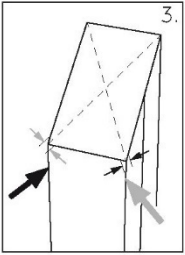

3. De stabiliteit kan worden gecontroleerd door afwisselend op de diagonalen te duwen. De lichte slingering moet in beide richtingen hetzelfde zijn. Anders kan het frame kromtrekken; mogelijk lekkende deurafdichtingen zijn het resultaat. Een kleine helling naar achteren zorgt ervoor dat de sluiting van het deurframe krom kan trekken, met als gevolg mogelijk lekkende deurrubbers. Een kleine helling naar achteren vergemakkelijkt het sluiten van de deur.

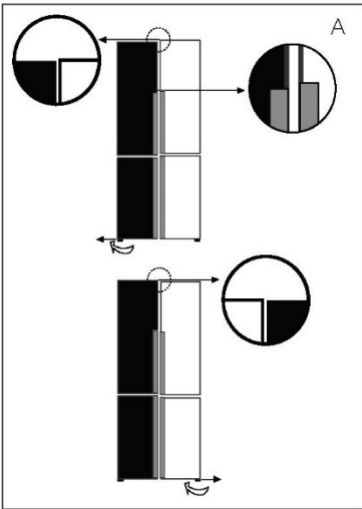

## Fijnafstelling van de deuren

Als de deuren niet op één lijn zitten, kan deze afwijking als volgt worden verholpen:

- A) Met een verstelbare voet

Draai de verstelbare voet in de richting van de pijl om de voet omhoog of omlaag te draaien.

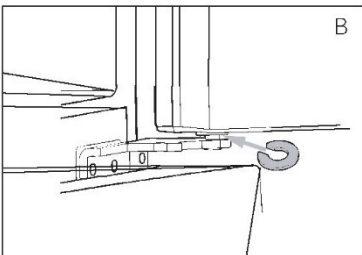

- B) Met tussenstukken

- ▶ Open de bovenste deur en til die op.
- ▶ Klem het tussenstuk (bijgesloten in de zak met accessoires) met de hand of met gereedschap zoals een tang voorzichtig vast in de witte plastic ring van het middelste scharnier. De deur niet krassen of stoten.



## Let op

Bij toekomstig gebruik van de koelkast kan het gebeuren dat de deuren niet gelijk zitten door het gewicht van opgeslagen voedsel. Pas dit aan volgens de bovenstaande methodes.

## Wachttijd

De onderhoudsvrije smeerolie bevindt zich in de behuizing van de compressor. Deze olie kan door het gesloten buissysteem komen bij liggend transport. Voordat u het apparaat op de voeding aansluit, moet u 2–5 uur wachten zodat de olie weer in de behuizing loopt.

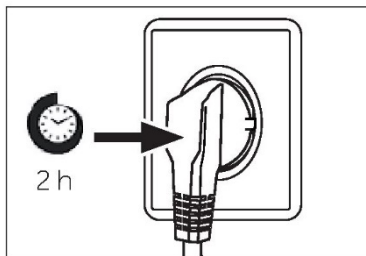

## Elektrische aansluiting

Controleer vóór elke aansluiting of:

- ▶ voeding, stopcontact en zekering geschikt zijn volgens het typeplaatje;
- ▶ het stopcontact is geaard en er geen stekkerdoos of verlengsnoer is;
- ▶ de stekker en het stopcontact goed passen.

Sluit de stekker aan op een correct geïnstalleerd huishoudelijk stopcontact.



### WAARSCHUWING!

Om risico's te vermijden moet een beschadigd netsnoer worden vervangen door de klantenservice (zie garantiekaart).



## WAARSCHUWING!

- ▶ Uitsluitend aan te sluiten op drinkwatervoorziening. Het waterfilter filtert alleen verontreinigingen in het water en maakt ijs schoon en hygiënisch. Het kan ziektekiemen of andere schadelijke stoffen niet steriliseren of vernietigen.
- ▶ Te hoge waterdruk in de slang kan het apparaat beschadigen. Installeer een drukregelaar wanneer de waterdruk in de slang hoger dan 0,6 MPa is.
- ▶ Controleer vóór het aansluiten of het water schoon en helder is.



## Let op: Wateraansluiting

- ▶ De druk van het koude water moet 0,15–0,6 MPa zijn.
- ▶ De maximaal toegestane lengte van de waterslang is 8 meter. Langere slangen zullen de ijsblokjes en het koude water beïnvloeden.
- ▶ De omgevingstemperatuur moet minimaal 0°C zijn.
- ▶ Houd de waterslang uit de buurt van warmtebronnen.

1. Snijd de pijp in twee stukken met de benodigde lengte om het filter (A) te verbinden met het apparaat (B1) en de waterkraan (B2) (afb. 10.8-1). Zorg ervoor dat u een vierkante opening snijdt met een scherp mes.

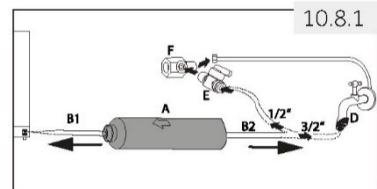

2. Steek de buis (B1) ongeveer 12 mm diep in de bevestiging van het waterfilter (A) (afb. 10.8-2). Zorg dat u het filter in de juiste richting installeert. De pijl toont de richting van de waterstroom.
3. Bevestig de buis met een vergrendelingsklem (C) zoals in afb. 10.8-3.
4. Herhaal stap 2 en 3 met de buis (B2) aan de andere kant van het filter.
5. Sluit het uiteinde van de buis (B2) aan op een van de adapters 'D' of 'E' en 'F' die past op de waterleiding (afb. 10.8-4).

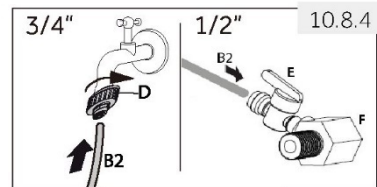
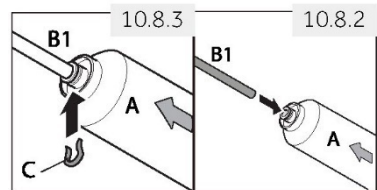

6. Sluit het uiteinde van B1 aan op de klep aan de achterkant van het apparaat (afb. 10.8-5).
7. Open de waterkraan om te controleren of het systeem lekvrij is en spoel de buis door.

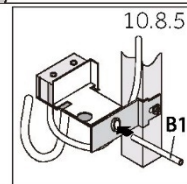

## WAARSCHUWING!

- ▶ Zorg er altijd voor dat de aansluitingen stevig, droog en lekvrij zijn!
- ▶ Zorg dat de slang niet geplet, geknikt of verdraaid wordt.

## Productkaart volgens de verordening EU nr. 2019/2016

Merk	Haier	
	Modelnaam/identificatie	HCW7819EWMP
Categorie van het koelapparaat voor huishoudelijk gebruik <sup>(1)</sup>	7	
Energie-efficiëntieklasse	E	
Energieverbruik <sup>(2)</sup>	296 kWh/jaar	296 kWh/jaar
Totale nettocapaciteit van het gehele koelkastgedeelte	358 l	358 l
waarvan het koelcompartiment	41 l	41 l
waarvan het wijnopslagcompartiment	-	-
waarvan het keldertemperatuurcompartiment	-	-
waarvan het compartiment voor bewaring van vers voedsel	317 l	317 l
Totaal aantal wijnflessen <sup>(3)</sup>	-	-
Totale capaciteit van het compartiment met variabele temperatuur	89 l	89 l
Totale capaciteit van het vriezergedeelte	88 l	88 l
Stercodering <sup>(4)</sup>	✱***	
Ontwerptemperatuur van 'andere compartimenten' <sup>(5)</sup>	-	-
Laagste bewaartemperatuur van het wijncompartiment	-	-
Vorstvrij	•	•
Temperatuurstijgingstijd	12 uur	12 uur
Vriescapaciteit <sup>(6)</sup>	11 kg/24 uur	11 kg/24 uur
Klimaatklasse <sup>(7)</sup>	SN.N.ST	SN.N.ST
Geluidsemisieklassse en geluidsemisissie via de lucht (db(A)re 1pW)	C(38)	C(38)
Type apparaat	Vrijstaand	

## Uitleg:

## • Ja, aanwezig

- (1) Categorieën huishoudelijke koeling:  
Categorie=Aanduiding  
1=Koelkast met één of meer bewaarcompartimenten voor verse levensmiddelen, 2=Koelkast met keldertemperatuurzone, koelkast met keldertemperatuurcompartiment en wijnkoeler, 3=Koelkast met koude-opslagzone en koelkast met 0-sterren compartiment, 4=Koelkast met een 1-ster compartiment, 5=Koelkast met een 2-sterren compartiment, 6=Koelkast met een 3-sterren compartiment, 7= Koelvriescombinatie 8=Vriezer, 9=Vrieskist, 10=Multifunctionele koelkasten en andere koelapparatuur
- (2) Op basis van de resultaten van de normconformiteitstest gedurende 24 uur. Het werkelijke verbruik is afhankelijk van het gebruik en de locatie van het apparaat.
- (3) De nominale capaciteit wordt aangeduid als het aantal standaardflessen van 0,75 l die volgens de instructies van de fabrikant in het apparaat kunnen worden opgeslagen.
- (4) \* = compartiment -6°C of lager; \*\*\* = vriescompartiment -18°C of lager; \*\*\*\* = invriescompartiment -18°C of lager met een minimale vriescapaciteit.
- (5) 'Andere compartimenten' betekent een ander compartiment dan een wijnopslagcompartiment, dat bedoeld is voor het bewaren van bepaalde levensmiddelen bij een temperatuur van meer dan +14°C.
- (6) De vriescapaciteit is pas mogelijk voor de opgegeven hoeveelheid conform het type apparaat nadat is overgeschakeld op permanente werking en kan niet binnen 24 uur worden herhaald. Neem de gebruiksinstructies in acht.
- (7) Klimaatklasse SN: Dit apparaat is bedoeld voor gebruik bij een omgevingstemperatuur tussen +10°C en +32°C.

Klimaatklasse N: Dit apparaat is bedoeld voor gebruik bij een omgevingstemperatuur tussen +16°C en +32°C.  
Klimaatklasse ST: Dit apparaat is bedoeld voor gebruik bij een omgevingstemperatuur tussen +16°C en +38°C.  
Klimaatklasse T: Dit apparaat is bedoeld voor gebruik bij een omgevingstemperatuur tussen +16°C en +43°C.

## Aanvullende technische gegevens

Totaal volume (liter)	535
Spanning/frequentie	220–240 V ~/50 Hz
Ingangsstroom (A)	1,8
Belangrijkste zekering (A)	16
Koelvloeistof/hoeveelheid	R600a/67g
Afmetingen (H/B/D in mm)	1925/830/669



## Klantenservice

Wij adviseren onze Haier klantenservice en het gebruik van originele onderdelen. Als u een probleem hebt met uw apparaat, controleer dan eerst het hoofdstuk **PROBLEMEN OPLOSSEN**. Als u daar geen oplossing kunt vinden, neem dan contact op met

- ▶ uw plaatselijke dealer; of
- ▶ ons Europese service-callcentrum (zie onderstaande telefoonnummers); of
- ▶ het gedeelte Service & Support op [www.haier.com](http://www.haier.com), waar u de serviceclaim kunt activeren en ook veelgestelde vragen kunt vinden.

Om contact op te nemen met onze klantenservice, moet u ervoor zorgen dat u over de volgende gegevens beschikt.

De informatie is te vinden op het typeplaatje.

Model \_\_\_\_\_ Serienummer \_\_\_\_\_

Controleer ook de garantiekaart die met het product is meegeleverd in geval van garantie.

Europees service-callcentrum		
Land*	Telefoonnummer	Kosten
<b>Haier Italië (IT)</b>	199 100 912	
<b>Haier Spanje (ES)</b>	902 509 123	
<b>Haier Duitsland (DE)</b>	0180 5 39 39 99	<ul style="list-style-type: none"> <li>• 14 ct/min – vaste lijn</li> <li>• max. 42 ct/min – mobiel</li> </ul>
<b>Haier Oostenrijk (AT)</b>	0820 001 205	<ul style="list-style-type: none"> <li>• 14,53 ct/min – vaste lijn</li> <li>• max. 20 ct/min – alle andere</li> </ul>
<b>Haier Verenigd Koninkrijk (UK)</b>	0333 003 8122	
<b>Haier Frankrijk (FR)</b>	0980 406 409	

\* Voor andere landen verwijzen wij u naar [www.haier.com](http://www.haier.com)

Haier Europe Trading S.r.l

Branch UK

Westgate House, Westgate, Ealing

London, W5 1YY, Verenigd Koninkrijk

### BESCHIKBAARHEID VAN RESERVEONDERDELEN

Thermostaten, temperatuursensoren, printplaten en lampjes zijn beschikbaar voor een periode van minimaal zeven jaar na het in de handel brengen van de laatste eenheid van het model. Deurgrepen, deurscharnieren, bakken en manden zijn minimaal zeven jaar en deurrubbers minimaal tien jaar na het in de handel brengen van de laatste eenheid van het model verkrijgbaar.

### GARANTIE

De minimumgarantie is: 2 jaar voor EU-landen, 3 jaar voor Turkije, 1 jaar voor het Verenigd Koninkrijk, 1 jaar voor Rusland, 3 jaar voor Zweden, 2 jaar voor Servië, 5 jaar voor Noorwegen, 1 jaar voor Marokko, 6 maanden voor Algerije, Tunesië geen wettelijke garantie vereist.

Raadpleeg voor meer informatie over het product <https://eprel.ec.europa.eu/> of scan de QR-code op het energielabel dat met het apparaat wordt meegeleverd.

HCW7819\_V01\_NL

**Haier**



Instrukcja obsługi

Chłodziarko-zamrażarka

HCW7819EWMP

HCW7819EHMP

PL

**Haier**

## Dziękujemy za zakup produktu firmy Haier.

Przed użyciem urządzenia należy dokładnie przeczytać niniejsze instrukcje. Instrukcje zawierają ważne informacje, które pomogą możliwie najlepiej wykorzystać funkcje urządzenia, bezpiecznie i prawidłowo je zainstalować, eksploatować oraz konserwować.

Niniejszą instrukcję obsługi należy przechowywać w dostępnym miejscu, aby móc z niej zawsze skorzystać w celu bezpiecznego i właściwego użytkowania urządzenia.

Przy sprzedaży urządzenia należy do niego dołączyć niniejszą instrukcję obsługi, a w przypadku przeprowadzki przekazać ją nowemu właścicielowi, aby mógł się zapoznać z urządzeniem i ostrzeżeniami dotyczącymi bezpieczeństwa.



### Legenda

#### Ostrzeżenie – ważne informacje dotyczące bezpieczeństwa



Ogólne informacje i wskazówki



Informacje dotyczące ochrony środowiska

### Utylizacja



Pomóż chronić środowisko i ludzkie zdrowie. Wyrzuć opakowanie do odpowiednich pojemników do recyklingu. Pomóż recyklingować odpady z urządzeń elektrycznych i elektronicznych. Nie wyrzucaj urządzeń oznaczonych tym symbolem razem z odpadami domowymi. Oddaj produkt do miejscowego zakładu recyklingu lub skontaktuj się z urzędem miejskim.



## OSTRZEŻENIE!

### Ryzyko obrażeń lub uduszenia!

Czynniki chłodnicze i gazy muszą być utylizowane w profesjonalny sposób. Przed utylizacją upewnij się, że przewody układu chłodniczego nie są uszkodzone. Odłącz urządzenie od zasilania sieciowego. Odetnij przewód zasilający i zutylizuj go. Usuń tace i szuflady oraz zamek drzwi i uszczelki, aby zapobiec zamknięciu się dzieci i zwierząt w urządzeniu.

Stare urządzenia nadal mają pewną wartość rezydualną. Dzięki przyjaznej dla środowiska metodzie utylizacji cenne surowce mogą być odzyskane i ponownie wykorzystane.

Cyklopentan, substancja palna nieszkodliwa dla ozonu, jest stosowany jako środek porotwórczy do wytwarzania pianki izolacyjnej.

Zapewniając prawidłową utylizację urządzenia, pomagasz zapobiegać ewentualnym negatywnym konsekwencjom dla środowiska i zdrowia ludzkiego.

Więcej informacji na temat recyklingu tego produktu można uzyskać, kontaktując się z samorządem lokalnym, służbami zajmującymi się utylizacją odpadów lub prowadzonym przez specjalistów sklepem, z którego pochodzi produkt.

Informacje dotyczące bezpieczeństwa.....	4
Wskazówki dotyczące bezpieczeństwa .....	7
Przeznaczenie .....	12
Opis produktu .....	13
Panel sterowania.....	15
Użytkowanie .....	16
Wyposażenie.....	26
Pielęgnacja i czyszczenie.....	30
Usuwanie usterek.....	32
Instalacja.....	35
Dane techniczne .....	39
Obsługa klienta .....	41

## Akcesoria

Sprawdź akcesoria i materiały zgodnie z tą listą:



Kostkarka do lodu  
z łyżką do lodu

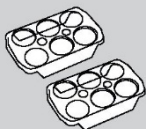

2 tacki na jajka



3 przekładki



Etykieta  
wydajności  
energe-  
tycznej



Karta  
gwarancyjna



Instrukcja  
obsługi

**OSTRZEŻENIE!****Przed pierwszym użyciem**

- ▶ Upewnić się, że nie ma uszkodzeń powstałych podczas transportu.
- ▶ Usunąć wszystkie opakowania i przechowywać w miejscu niedostępnym dla dzieci.
- ▶ Odczekać co najmniej dwie godziny (sześć godzin w przypadku zamrażarki pionowej) przed zainstalowaniem urządzenia, aby zapewnić pełną sprawność obiegu czynnika chłodniczego.
- ▶ Zawsze przenosić urządzenie z pomocą co najmniej dwóch osób, ponieważ jest ono ciężkie.

**Instalacja**

- ▶ Urządzenie powinno być umieszczone w dobrze wentylowanym miejscu. Zapewnij przestrzeń co najmniej 10 cm nad urządzeniem i wokół niego.
- ▶ **OSTRZEŻENIE:** Należy dbać o drożność otworów wentylacyjnych w obudowie urządzenia wolnostojącego lub w konstrukcji do zabudowy.
- ▶ Nigdy nie należy umieszczać urządzenia w wilgotnym miejscu lub w takim, w którym może być ochlapane wodą. Zetrzyj plamy i zachlapania do sucha miękką i czystą ściereczką.
- ▶ Nie należy instalować urządzenia w bezpośrednim świetle słonecznym lub w pobliżu źródeł ciepła (np. pieców, grzejników).
- ▶ Zainstalować i wypoziomować urządzenie w miejscu odpowiednim dla jego wielkości i przeznaczenia.
- ▶ Upewnić się, że informacje dotyczące elektryki na tabliczce znamionowej są zgodne z parametrami zasilania. Jeśli tak nie jest, należy się skontaktować z elektrykiem.
- ▶ Urządzenie jest zasilane prądem 220–240 V/50 Hz. Odbiegające od normy wahania napięcia mogą spowodować niewłaściwe działanie urządzenia albo uszkodzenie regulatora temperatury lub sprężarki. Mogą też być przyczyną nietypowego hałasu podczas pracy. W takim przypadku powinien zostać zamontowany automatyczny regulator.
- ▶ Nie używaj adapterów wtyczek i przedłużaczy.
- ▶ **OSTRZEŻENIE:** Za urządzeniem nie powinny się znajdować większe ilości listew zasilających ani przenośnych zasilaczy.
- ▶ **OSTRZEŻENIE:** Podczas ustawiania urządzenia należy się upewnić, że kabel zasilający nie został przygnieciony ani uszkodzony.
- ▶ Nie stawaj na przewodzie zasilającym.

**OSTRZEŻENIE!**

- ▶ Używaj oddzielnego, łatwo dostępnego i uziemionego gniazdka. Urządzenie musi być uziemione.
- ▶ **Tylko dla Wielkiej Brytanii:** Kabel zasilający urządzenie jest wyposażony we wtyczki z 3 bolcami (z uziemieniem), która pasuje do standardowego gniazda z 3 przewodami (z uziemieniem). Nigdy nie odcinać ani nie wyjmować trzeciego bolca (z uziemieniem). Po zainstalowaniu urządzenia wtyczka powinna być dostępna.
- ▶ **OSTRZEŻENIE:** Uważać, aby nie uszkodzić obwodu chłodniczego.

**Codzienne użytkowanie**

- ▶ Urządzenie może być obsługiwane przez dzieci powyżej 8 roku życia i przez osoby o ograniczonych możliwościach fizycznych, sensorycznych lub umysłowych lub osoby nieposiadające doświadczenia ani wiedzy pod warunkiem, że są one pod odpowiednim nadzorem lub zostały poinstruowane, jak bezpiecznie obsługiwać urządzenie i rozumieją związane z nim zagrożenia.
- ▶ Dzieci nie powinny bawić się urządzeniem.
- ▶ Dzieciom w wieku od 3 do 8 lat zezwala się na załadunek i rozładunek urządzeń chłodniczych, ale nie wolno im ich czyścić i instalować.
- ▶ Trzymaj z dala od urządzenia dzieci poniżej 3 roku życia, chyba że są pod stałym nadzorem.
- ▶ Czyszczenie i konserwacja nie mogą być wykonywane przez dzieci bez dozoru.
- ▶ Urządzenie musi być ustawione tak, aby wtyczka była dostępna.
- ▶ Jeśli gaz węglowy lub inny łatwopalny gaz wycieka w pobliżu urządzenia, zamknij zawór wyciekającego gazu, otwórz drzwi oraz okna i nie odłączaj ani nie podłączaj kabla zasilającego chłodziarko-zamrażarki lub innego urządzenia.
- ▶ Należy pamiętać, że urządzenie jest przeznaczone do pracy w specyficznym zakresie temperatur otoczenia od 10°C do 38°C. Urządzenie może nie działać prawidłowo, jeśli jest pozostawione na dłuższy czas w temperaturze powyżej lub poniżej wskazanego zakresu.
- ▶ Na chłodziarce nie należy umieszczać niestabilnych przedmiotów (ciężkich przedmiotów, pojemników wypełnionych wodą), aby uniknąć obrażeń ciała spowodowanych upadkiem lub porażeniem prądem elektrycznym w wyniku kontaktu z wodą.
- ▶ Nie ciągnąć za półki drzwiowe. Drzwi mogą być pochylone, stojak na butelki może zostać wyciągnięty lub urządzenie może się przewrócić.

**OSTRZEŻENIE!**

- ▶ Otwieraj i zamykaj drzwi tylko za pomocą klamek. Szczelina między drzwiami a komorą jest bardzo wąska. Nie trzymaj rąk w tych obszarach, aby uniknąć przycięcia palców. Otwieraj i zamykaj drzwi chłodziarko-zamrażarki tylko wtedy, gdy nie ma dzieci stojących w obrębie ruchu drzwi.
- ▶ Nigdy nie przechowywać butelkowanego piwa lub napojów, płynów w butelkach lub puszkach (oprócz alkoholi wysokoprocentowych), zwłaszcza napojów gazowanych w zamrażarce, ponieważ mogą one pęknąć podczas zamrażania.
- ▶ Nie przechowuj w urządzeniu substancji wybuchowych takich jak aerozole w puszcze z łatwopalnymi gazami nośnymi.
- ▶ Nie należy przechowywać w urządzeniu leków, bakterii lub substancji chemicznych. To urządzenie jest urządzeniem gospodarstwa domowego. Nie zaleca się przechowywania materiałów, które wymagają ściśle określonej temperatury.
- ▶ Sprawdź stan żywności, jeśli w zamrażarce miało miejsce zwiększenie temperatury.
- ▶ Nie ustawiaj niepotrzebnie niskiej temperatury w komorze chłodziarki. Ujemne temperatury mogą wystąpić przy wysokich ustawieniach. Uwaga: Butelki mogą wybuchnąć
- ▶ Nie dotykaj zamrożonych towarów mokrymi rękami (noś rękawiczki). Szczególnie nie należy jeść lizaków lodowych bezpośrednio po wyjęciu z komory zamrażarki. Istnieje ryzyko zamarznięcia lub powstania pęcherzy. **PIERWSZA pomoc:** umieścić natychmiast pod bieżącą zimną wodą. Nie odsuwaj się!
- ▶ Nie dotykaj wnętrza komory podczas zamrażalnika podczas pracy, zwłaszcza mokrymi rękami, ponieważ mogą one przymarznąć do jej powierzchni.
- ▶ Odłącz urządzenie w przypadku przerwy w zasilaniu lub przed czyszczeniem. Nie uruchamiaj ponownie urządzenia przez co najmniej 7 minut, ponieważ szybkie włączenie może doprowadzić do uszkodzenia sprężarki.
- ▶ **OSTRZEŻENIE:** Nie używać urządzeń elektrycznych wewnątrz komór do przechowywania żywności, chyba że są to urządzenia typu zalecanego przez producenta.



**OSTRZEŻENIE!****Konserwacja / czyszczenie**

- ▶ Upewnij się, że dzieci są nadzorowane podczas czyszczenia i konserwacji urządzenia.
- ▶ Przed przystąpieniem do rutynowej konserwacji należy odłączyć urządzenie od zasilania elektrycznego. Nie uruchamiaj ponownie urządzenia przez co najmniej 7 minut, ponieważ szybkie włączenie może doprowadzić do uszkodzenia sprężarki.
- ▶ Podczas odłączania urządzenia trzymaj za wtyczkę, a nie za przewód.
- ▶ Nie czyść urządzenia za pomocą twardych szczotek, szczotek drucianych, detergentów proszkowych, benzyny, octanu amylu, acetonu i podobnych roztworów organicznych, kwasu lub roztworów alkalicznych. Do czyszczenia należy używać specjalnego detergentu do lodówek/zamrażarek, aby uniknąć uszkodzenia. Można użyć ciepłej wody i roztworu sody oczyszczonej – około jedna łyżka stołowa sody oczyszczonej na litr/kwartę wody. Dokładnie spłucz wodą i wytrzyj do sucha. Nie używaj proszków czyszczących ani innych środków czyszczących o właściwościach ściernych. Nie myj wyjmowanych części urządzenia w zmywarce.
- ▶ Nie zeskrobuj szronu i lodu ostrymi przedmiotami. Nie używaj rozpylaczy, grzejników elektrycznych, takich jak suszarka do włosów, myjek parowych lub innych źródeł ciepła, aby uniknąć uszkodzenia plastikowych części.
- ▶ **OSTRZEŻENIE:** Nie używać urządzeń mechanicznych ani innych środków do przyspieszania procesu rozmrażania, chyba że są one zalecane przez producenta.
- ▶ Jeśli kabel zasilający ulegnie uszkodzeniu, dla bezpieczeństwa należy zlecić jego wymianę producentowi, autoryzowanemu serwisowi lub osobom o podobnych kwalifikacjach.
- ▶ Nie należy próbować samodzielnie naprawiać, demontować ani modyfikować urządzenia. W przypadku konieczności naprawy prosimy o kontakt z naszym działem obsługi klienta.
- ▶ Jeśli lampy oświetleniowe ulegną uszkodzeniu, dla bezpieczeństwa należy zlecić ich wymianę producentowi, autoryzowanemu serwisowi lub osobom o podobnych kwalifikacjach.
- ▶ Usuń kurz z tyłu urządzenia co najmniej raz w roku, aby uniknąć zagrożenia ogniem, a także zwiększonego zużycia energii.

- ▶ Nie używaj aerozolu ani nie przepłukuj urządzenia podczas czyszczenia.
- ▶ Nie używaj wody lub pary do czyszczenia urządzenia.
- ▶ Nie czyścić zimnych szklanych półek lub drzwi gorącą wodą. Nagła zmiana temperatury może spowodować pęknięcie szkła.
- ▶ Jeśli urządzenie nie będzie używane przez dłuższy czas, należy pozostawić je otwarte, aby zapobiec powstawaniu nieprzyjemnych zapachów w jego wnętrzu.

## Informacje o gazie chłodzącym



### OSTRZEŻENIE!

Urządzenie zawiera łatwopalny czynnik chłodniczy IZOBUTAN (R600a). Upewnij się, że układ chłodniczy nie został uszkodzony podczas transportu lub instalacji. Wyciek czynnika może spowodować uszkodzenie wzroku lub zapalenie. Jeśli wystąpiło uszkodzenie, trzymaj urządzenie z dala od otwartych źródeł ognia, dokładnie przewietrz pomieszczenie, **nie** podłączaj ani nie odłączaj kabli zasilających tego lub innego urządzenia. Poinformuj obsługę klienta.

W przypadku kontaktu czynnika chłodniczego z oczami natychmiast przepłucz je pod bieżącą wodą i natychmiast skontaktuj się z okulistą.

**OSTRZEŻENIE:** Układ chłodniczy jest pod wysokim ciśnieniem. Nie manipuluj nim. Ponieważ stosowane są palne czynniki chłodnicze, urządzenie należy zainstalować, obsługiwać i serwisować ściśle według instrukcji obsługi i skontaktować się z profesjonalnym przedstawicielem lub naszym serwisem posprzedażowym w celu utylizacji urządzenia.



### OSTRZEŻENIE!

W przypadku lodówek z funkcją Ice-Water należy zwrócić uwagę na następujące ostrzeżenie:

W przypadku urządzeń nieprzeznaczonych do podłączenia do sieci wodociągowej:

**OSTRZEŻENIE:** napełnić wyłącznie wodą pitną.

W przypadku urządzeń przeznaczonych do podłączenia do sieci wodociągowej:

**OSTRZEŻENIE:** podłącz tylko do zasilania wodą pitną.

Aby wyczyścić instalację wodną, należy zapoznać się z Instrukcją obsługi.

W razie pytań prosimy o kontakt z serwisem posprzedażnym.

## Przeznaczenie

Urządzenie jest przeznaczone do użytku domowego oraz do innych podobnych zastosowań, takich jak

- użytkowanie w pomieszczeniach kuchennych przeznaczonych dla personelu sklepów, w biurach i innych miejscach pracy;
- użytkowanie w gospodarstwach rolnych i pomieszczeniach dla klientów hoteli, w motelach oraz innych środowiskach mieszkalnych;
- użytkowanie w pensjonatach;
- użytkowanie w środowisku cateringowym i przy innych zastosowaniach niehandlowych.

► Jeżeli urządzenie nie będzie używane przez dłuższy czas i będzie wykorzystywana tylko funkcja Holiday lub funkcji wyłączenia chłodziarki/zamrażarki, to:

- Wyjmij jedzenie.
- Odłącz przewód zasilający.
- Opróżnij i wyczyść zbiornik wody.
- Wyczyść urządzenie jak opisano powyżej.
- Zostaw drzwi otwarte, aby zapobiec tworzeniu się wewnątrz nieprzyjemnych zapachów.

► Aby zapewnić bezpieczne przechowywanie potraw lub wina, należy postępować zgodnie z niniejszą instrukcją obsługi.

► Urządzenie powinno być czyszczone co najmniej co cztery tygodnie, aby zapewnić dobrą konserwację i zapobiec nieprzyjemnym zapachom przechowywanej żywności. Uszczelka drzwi powinna być zawsze utrzymywana w czystości.

(1.) Wyczyść wnętrze i zewnętrzną część lodówki, w tym uszczelkę drzwi, stojak na drzwi, szklane półki, pudełka itp., miękkim ręcznikiem lub gąbką zanurzoną w ciepłej wodzie (można dodać neutralny detergent).

(2.) W przypadku przypadkowego rozlania cieczy wszystkie zanieczyszczone elementy należy usunąć i umieścić pod bieżącą wodą. Po umyciu wytrzeć i osuszyć.

(3.) W przypadku rozlanego kremu (np. śmietany, topniejących lodów), należy wyjąć wszystkie zanieczyszczone części, włożyć je na chwilę do ciepłej wody o temperaturze ok. 40°C, następnie spłukać bieżącą wodą, osuszyć i włożyć z powrotem do lodówki/zamrażarki.

(4.) W przypadku, gdy jakaś mała część lub element dostanie się do wnętrza lodówki (pomiędzy półki lub szuflady), użyć małego miękkiego pędzelka, aby go wyciągnąć. Jeśli nie udało się dotrzeć do tego elementu, prosimy o kontakt z serwisem Haier.

- ▶ Aby uniknąć zanieczyszczenia żywności, należy przestrzegać następujących instrukcji:
  - Otwarcie drzwi na długi czas może spowodować znaczny wzrost temperatury w komorach urządzenia.
  - Regularnie czyścić powierzchnie, które mogą mieć kontakt z żywnością oraz dostępne systemy odwadniające.
  - Wyczyścić zbiorniki na wodę, jeśli nie były używane przez 48 godzin; przepłukać instalację wodną podłączoną do wodociągu, jeśli woda nie była pobierana przez 5 dni.
  - Surowe mięso i ryby należy przechowywać w odpowiednich pojemnikach w chłodziarce/zamrażarce, tak aby nie stykały się z innymi produktami spożywczymi ani nie skapywały na nie ich soki. Aby zapewnić bezpieczne przechowywanie środków spożywczych, żywność rozpuszczalną i surowe mięso/ryby należy przechowywać oddzielnie.
  - Dwugwiazdkowe komory do przechowywania mrozonek są odpowiednie do przechowywania wstępnie zamrożonej żywności, przechowywania lub przygotowywania lodów oraz wytwarzania kostek lodu.
  - Komory jedno-, dwu- i trzygwiazdkowe nie są odpowiednie do zamrażania świeżej żywności.
  - Jeżeli urządzenie chłodnicze pozostaje przez dłuższy czas puste, należy je wyłączyć, rozmrozić, wyczyścić, wysuszyć i pozostawić otwarte drzwi, aby zapobiec rozwojowi pleśni wewnątrz urządzenia.
- ▶ Szczegółowe informacje na temat najbardziej odpowiedniej części komory urządzenia do przechowywania określonych rodzajów żywności, z uwzględnieniem rozkładu temperatury w poszczególnych przedziałach urządzenia, znajdują się w drugiej części instrukcji.

## Utylizacja



Symbol  na produkcie lub jego opakowaniu wskazuje, że produkt nie może być traktowany jak odpady gospodarstwa domowego. Należy go oddać do odpowiedniego punktu zbiórki zużytego sprzętu elektrycznego i elektronicznego do recyklingu. Zapewniając prawidłową utylizację urządzenia, pomagasz zapobiegać ewentualnym negatywnym konsekwencjom dla środowiska i zdrowia ludzkiego, które mogą wystąpić na skutek nieprawidłowego przetwarzania odpadów z niniejszego urządzenia. W celu uzyskania bardziej szczegółowych informacji na temat recyklingu tego produktu należy skontaktować się z lokalnym urzędem miasta, służbą utylizacji odpadów domowych lub sklepem, w którym produkt został zakupiony.

W związku z tym, że stosowane są palne gazy izolacyjne, w celu utylizacji urządzenia prosimy o kontakt z profesjonalnym przedstawicielem lub naszym serwisem posprzedażowym.

## **OSTRZEŻENIE!**

### **Ryzyko obrażeń lub uduszenia!**

Czynniki chłodnicze i gazy muszą być utylizowane w profesjonalny sposób. Przed utylizacją upewnij się, że przewody układu chłodniczego nie są uszkodzone. Odłącz urządzenie od zasilania sieciowego. Odetnij przewód zasilający i zutylizuj go. Usuń tace i szuflady oraz zamek drzwi i uszczelki, aby zapobiec zamknięciu się dzieci i zwierząt w urządzeniu.

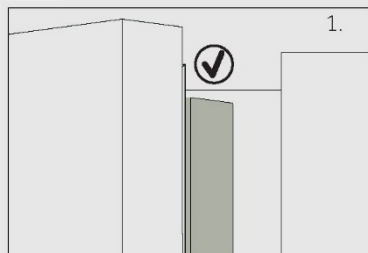
**OSTROŻNIE!**

Po zamknięciu drzwi pionowa listwa drzwi na lewych drzwiach powinna być wygięta wewnątrz (1).

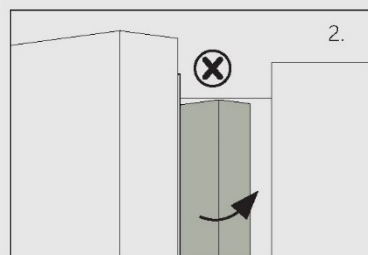

Jeśli próbujesz zamknąć lewe drzwi, a pionowa listwa drzwiowa jest niezapięta (2), należy ją najpierw zgiąć, w przeciwnym razie listwa drzwiowa uderzy w wał mocujący lub prawe drzwi. W ten sposób może dojść do uszkodzenia drzwi lub wycieku.

W ramie znajduje się gwint grzewczy. Temperatura powierzchni nieco wzrośnie, co jest normalne i nie wpłynie na działanie urządzenia.

**Przeznaczenie**

To urządzenie jest przeznaczone do chłodzenia i zamrażania żywności. Został zaprojektowany wyłącznie do użytku w gospodarstwach domowych i podobnych zastosowaniach, takich jak pomieszczenia kuchenne dla personelu w sklepach, biurach i innych środowiskach pracy; w gospodarstwach rolnych oraz przez klientów w hotelach, motelach i innych obiektach mieszkalnych, a także w pensjonatach i gastronomii. Nie jest przeznaczone do użytku komercyjnego ani przemysłowego. Zmiany lub modyfikacje urządzenia są niedozwolone. Użycie niezgodne z przeznaczeniem może spowodować zagrożenie i utratę roszczeń gwarancyjnych.

**Normy i dyrektywy **

Produkt ten spełnia wymagania wszystkich obowiązujących dyrektyw UE z odpowiednimi normami zharmonizowanymi, które przewidują oznakowanie CE.



## Uwaga

Z powodu zmian technicznych i różnych modeli, niektóre ilustracje w tej instrukcji mogą się różnić od Twojego modelu.

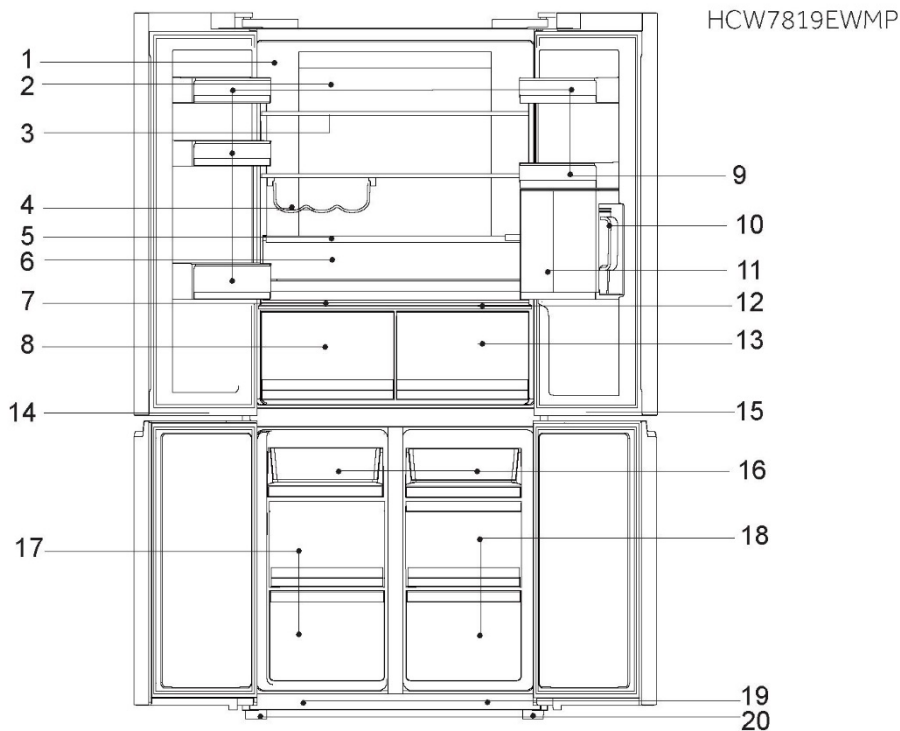

- |  |                                 |
|--|---------------------------------|
| 1 Tabliczka znamionowa                         | 13 Szuflada MyZone              |
| 2 Lampka tylna i kanał wentylacyjny REF        | 14 Lampka LED komory zamrażarki |
| 3 Szklana półka                                | 15 Lampka LED komory SwitchZone |
| 4 Stojak na wino                               | 16 Taca do zamrażania           |
| 5 Obracana pokrywa szuflady na owoce i warzywa | 17 Skrzynka zamrażarki          |
| 6 Szuflada na owoce i warzywa                  | 18 Szuflada SwitchZone          |
| 7 Panel Humidity box                           | 19 Przełącznik lampy            |
| 8 HumidityZone                                 | 20 Regulowane nóżki             |
| 9 Kosz na drzwiach                             |                                 |
| 10 Czajnik na wodę                             |                                 |
| 11 Uchwyt czajnika                             |                                 |
| 12 Panel szuflady MyZone                       |                                 |



## Uwaga

Z powodu zmian technicznych i różnych modeli, niektóre ilustracje w tej instrukcji mogą się różnić od Twojego modelu.

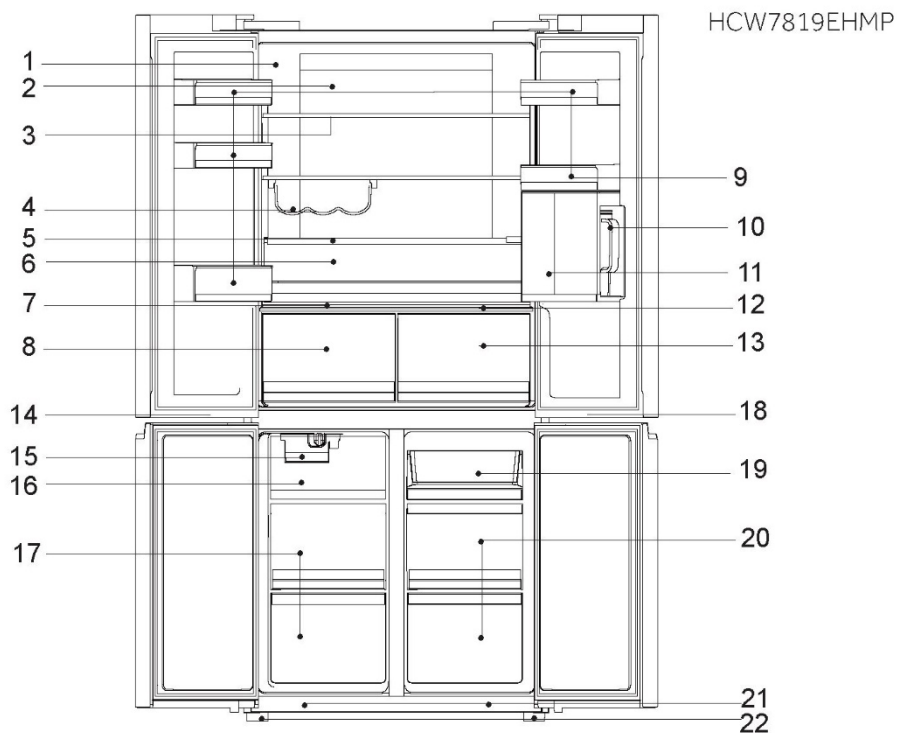

- |    |  |    |                               |
|----|--|----|-------------------------------|
| 1  | Tabliczka znamionowa                         | 13 | Szuflada MyZone               |
| 2  | Lampka tylna i kanał wentylacyjny REF        | 14 | Lampka LED komory zamrażarki  |
| 3  | Szklana półka                                | 15 | Kostkarka do lodu             |
| 4  | Stojak na wino                               | 16 | Szuflada na lód               |
| 5  | Obracana pokrywa szuflady na owoce i warzywa | 17 | Skrzynka zamrażarki           |
| 6  | Szuflada na owoce i warzywa                  | 18 | Lampka LED komory Switch Zone |
| 7  | Panel Humidity box                           | 19 | Taca do zamrażania            |
| 8  | Humidity Box                                 | 20 | Szuflada SwitchZone           |
| 9  | Kosz na drzwiach                             | 21 | Przełącznik lampy             |
| 10 | Czajnik na wodę                              | 22 | Regulowane nóżki              |
| 11 | Uchwyt czajnika                              |    |                               |
| 12 | Panel szuflady MyZone                        |    |                               |

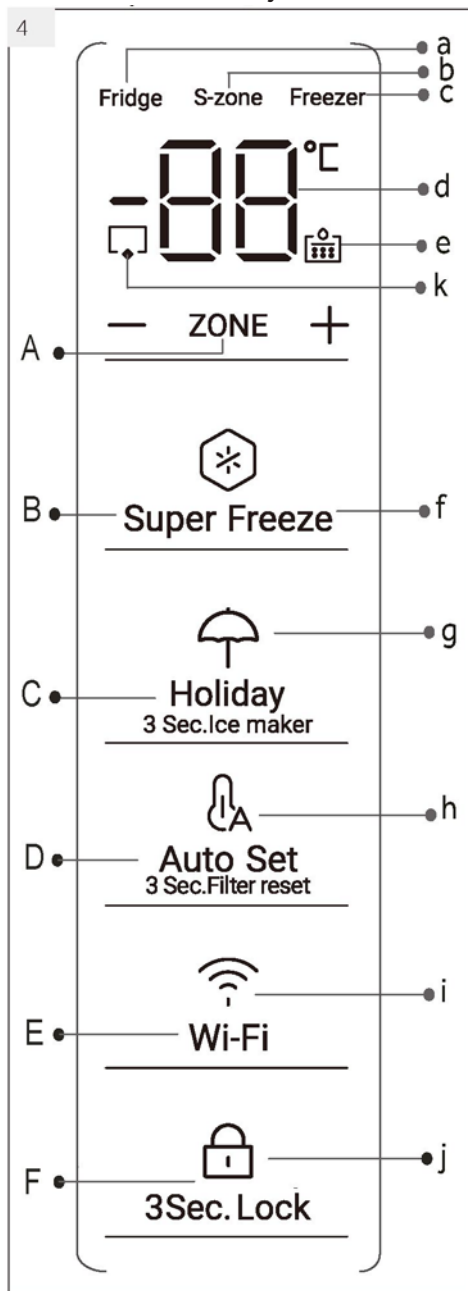

## Panel sterowania (Rys. 4)

**Przyciski:**

- A Przelącznik trybu chłodziarko-Switch-zamrażarki
- B Włączanie/wyłączenie funkcji Super Freeze
- C Funkcja Holiday włączona/wyłączona 3 sek. Wyłącznik/Włącznik kostkarki do lodu (HCW7819EHMP)
- D Tryb automatyczny i resetowanie ostrzeżenia filtra wody
- E Ustawienia Wi-Fi
- F Blokowanie/odblokowanie panelu

**Wskaźniki:**

- a Wybrana komora lodówki
- b Wybrano Switch Zone
- c Wybrana komora zamrażarki
- d Temperatura komory chłodziarki i zamrażarki
- e Ostrzeżenie o wymianie filtra wody
- f Funkcja Super Freeze
- g Funkcja Holiday
- h Funkcja automatycznej inteligencji
- i Funkcja Wi-Fi
- j Blokada panelu
- k Automatyczna kostkarka do lodu (HCW7819EHMP)

## 5.1 Przed pierwszym użyciem

- ▶ Usuń wszelkie opakowania, trzymaj je w miejscu niedostępnym dla dzieci i zutylizuj w sposób przyjazny dla środowiska.
- ▶ Przed włożeniem żywności wyczyść wnętrze i obudowę urządzenia wodą z dodatkiem łagodnego detergentu.
- ▶ Po wypoziomowaniu i wyczyszczeniu urządzenia odczekaj co najmniej 2 godzin przed podłączeniem go do zasilania. Patrz rozdział INSTALACJA.
- ▶ Przed załadowaniem żywności należy wstępnie schłodzić komory z wysokimi ustawieniami. Funkcje Super Freeze pomagają szybko schłodzić komory.
- ▶ Temperatury chłodziarki i zamrażarki są automatycznie ustawiane odpowiednio na 5°C i -18°C. To są zalecane ustawienia. W razie potrzeby można ręcznie zmienić ustawioną temperaturę. Patrz TRYB REGULACJI RĘCZNEJ.

## 5.2 Klawisze czujnika

Przyciski na panelu sterowania są klawiszami czujników, które reagują przy delikatnym dotknięciu palcem.

## 5.3 Włącz/Wyłącz urządzenie.

Urządzenie zacznie pracę jak tylko zostanie podłączone do źródła energii

Gdy urządzenie jest włączone po raz pierwszy, wyświetlane są rzeczywiste temperatury lodówki i zamrażarki ("a" i "b"). Wyświetlacz zacznie migać. Jeśli drzwi są zamknięte, wyłączy się po 30 sekundach. Może blokada panelu jest aktywna.



### Uwaga: Ustawienia wstępne

- ▶ Urządzenie jest wstępnie ustawione na zalecaną temperaturę 5°C (lodówka) i -18°C (zamrażarka). W normalnych warunkach otoczenia nie trzeba ustawiać temperatury.
- ▶ Wstępnie ustawiona funkcja szuflady My Zone to „Fruits and Vegetables” dla szuflady HumidityZone „High humidity”
- ▶ Gdy urządzenie zostanie włączone po uprzednim odłączeniu od głównego źródła zasilania, osiągnięcie prawidłowej temperatury może potrwać do 12 godzin.

Przed wyłączeniem należy opróżnić urządzenie. Aby wyłączyć urządzenie, wyciągnij przewód zasilający z gniazdka.

## 5.4 Tryb czuwania

Ekran wyświetlacza wyłącza się automatycznie 30 sekund po naciśnięciu klawisza. Wyświetlacz zostanie automatycznie zablokowany. Zapala się automatycznie po dotknięciu dowolnego klawisza lub otwarciu drzwi/szuflady.

5.5

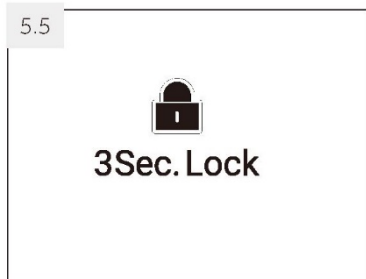

## 5.5 Panel blokady/odblokowania



### Uwaga: Blokada panelu

Panel sterowania jest automatycznie blokowany przed aktywacją, jeśli przez 30 sekund nie zostanie naciśnięty żaden klawisz. W przypadku jakichkolwiek ustawień panel sterowania musi być odblokowany.

- ▶ Dotknij przycisk „F” przez 3 sekundy, aby zablokować wszystkie elementy panelu przed aktywacją (Rys. 5.5). Wyświetlony zostanie odpowiedni wskaźnik „f”.
- ▶ Aby odblokować ponownie, dotknij klawisza.

## 5.6 Alarm otwarcia drzwi/szuflady

Gdy jedno z drzwi lodówki lub jedna z szuflad zamrażarki zostaną otwarte na dłużej niż 1 minutę, rozlegnie się alarm otwarcia drzwi/szuflady. Alarm drzwi można także wyłączyć poprzez zamknięcie drzwi/szuflady. Jeśli drzwi/szuflada pozostaną otwarte dłużej niż 7 minut, oświetlenie wnętrza lodówki i panelu sterowania wyłączą się automatycznie.

## 5.7 Wybierz tryb pracy

Może być konieczne wybranie jednego z następujących dwóch sposobów ustawienia urządzenia:

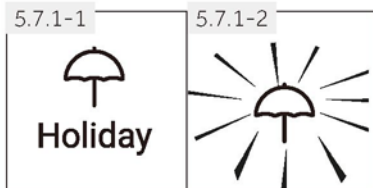

### 5.7.1 Tryb Holiday

1. Odblokować panel dotykając klawisz „F”, jeśli jest zablokowany (rys. 5.5).
2. Dotknąć klawisz „C” (Holiday) (Rys. 5.7.1-1).
3. Wskaźnik „f” zapala się i funkcja jest włączona (Rys. 5.7.1-2).

Powtarzając powyższe czynności lub wybierając inną funkcję, można ponownie wyłączyć tę funkcję.

4. Przytrzymując klawisz „C” przez 3 sekundy, zapala się wskaźnik „k” (Automatyczna kostkarka do lodu) i aktywowana jest funkcja (tylko HCW7819EHMP).



### OSTRZEŻENIE!

W przypadku używania funkcji Holiday w komorze chłodziarki nie wolno przechowywać żadnej żywności. Temperatura + 17°C jest zbyt wysoka, aby przechowywać żywność. Tylko komora zamrażarki będzie działać.

### 5.7.2 Tryb regulacji ręcznej

Aby ręcznie wyregulować temperaturę urządzenia w celu przechowywania określonej żywności, można ustawić ją za pomocą przycisku regulacji temperatury:



### Uwaga: Konflikt z innymi funkcjami

Temperatura nie może być regulowana, jeśli jakakolwiek inna funkcja (Super Freeze, Holiday, Automatycznego ustawiania) jest włączona lub wyświetlacz jest zablokowany. Odpowiedni wskaźnik będzie migał wraz z brzęczykiem.

## 5.7.2.1 Wyregulować temperaturę lodówki

1. Odblokować panel dotykając klawisz „F”, jeśli jest zablokowany (rys. 5.5).
2. Dotknąć przycisk „A” (ZONE), aby wybrać komorę chłodziarki, zapali się kontrolka „a” i włączy się komora chłodziarki (Rys. 5.7.2-1).

Wyświetlana jest rzeczywista temperatura w komorze chłodziarki (Rys. 5.7.2-2).

3. Dotykać kolejno klawiszy „+” lub „-”, aż pożądana wartość temperatury zacznie migać (Rys. 5.7.2-3). Przy każdym dotknięciu klawisza rozlegnie się sygnał. Temperatura wzrasta w sekwencjach 1°C od minimum 1°C do maksimum 9°C. Optymalna temperatura w lodówce wynosi 5°C. Niższe temperatury oznaczają niepotrzebne zużycie energii.
4. Dotknąć dowolny klawisz z wyjątkiem „+” i „-”, aby potwierdzić, lub po 5 sekundach ustawienie zostanie potwierdzone automatycznie. Wyświetlana temperatura przestaje migać.

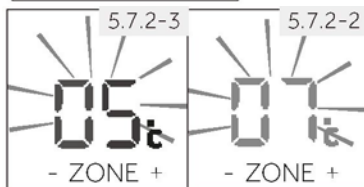

## 5.7.2.2 Ustawić temperaturę zamrażarki

1. Odblokować panel dotykając klawisz „F”, jeśli jest zablokowany (rys. 5.5).
2. Dotknąć klawisz „A” (ZONE), aby wybrać komorę zamrażarki, zapali się wskaźnik „a” i komora zamrażarki zostanie aktywowana (Rys. 5.7.2-4).

Wyświetlana jest rzeczywista temperatura w komorze zamrażarki (Rys. 5.7.2-6).

3. Dotknąć kolejno klawiszy „b” (Zamrażarka), aż żądana wartość temperatury zacznie migać (Rys. 5.7.2-5). Przy każdym naciśnięciu klawisza rozlegnie się sygnał. Temperatura wzrasta w sekwencjach 1°C od -14°C do -24°C. Optymalna temperatura w zamrażarce wynosi -18°C. Niższe temperatury oznaczają niepotrzebne zużycie energii.
4. Dotknąć dowolny klawisz z wyjątkiem „+” lub „-” (zamrażarka), aby potwierdzić, lub ustawienie potwierdzi się automatycznie po 5 sekundach. Wyświetlana temperatura przestaje migać.

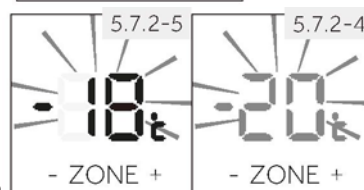

## 5.7.2.3 Wyregulować temperaturę dla Switch Zone

Dotknąć klawisz „A” (ZONE), aby wybrać Zone S, a konwersja temperatury Zone S może zostać wykonana w ten sam sposób, wykonując powyższe kroki (Rys.5.7.2-6)



### Uwaga: Wpływ na temperaturę

Następujące czynniki wpływają na temperatury wewnętrzne:

- ▶ Temperatura otoczenia
- ▶ Liczba przechowywanej żywności
- ▶ Częstotliwość otwierania drzwi
- ▶ Instalacja urządzenia

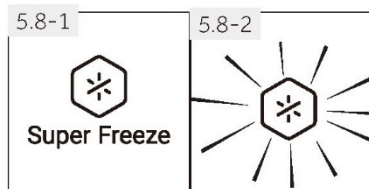

## 5.8 Funkcja Super Freeze

Świeża żywność powinna być zamrożona tak szybko, jak to możliwe. To umożliwi zachowanie najlepszej wartości odżywczej, wyglądu i smaku. Funkcja Super Freeze przyspiesza zamrażanie świeżej żywności i chroni już przechowywane produkty przed niepożądanym ogrzaniem. Jeśli konieczne jest jednorazowe zamrożenie dużej ilości żywności, zaleca się włączenie funkcji Super Freeze na 24 godziny przed użyciem zamrożonego pomieszczenia. Po uruchomieniu funkcji temperatura wynosi od  $-24^{\circ}\text{C}$  do  $-30^{\circ}\text{C}$ .

1. Odblokować panel dotykając klawisz „F”, jeśli jest zablokowany (rys. 5.5).
2. Dotknąć przycisk „B” (Super Freeze) (Rys. 5.9.-1).
3. Wskaźnik „f” zapala się i funkcja jest włączona (Rys. 5.9.-2). Powtarzając powyższe czynności lub wybierając inną funkcję, można ponownie wyłączyć tę funkcję.



### Uwaga: Automatyczne wyłączenie

Funkcja Super Freeze wyłączy się automatycznie po 50 godzinach. Następnie urządzenie pracuje w uprzednio ustawionej temperaturze.

## 5.9 Tryb automatycznego ustawiania

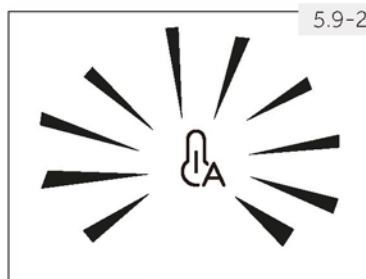
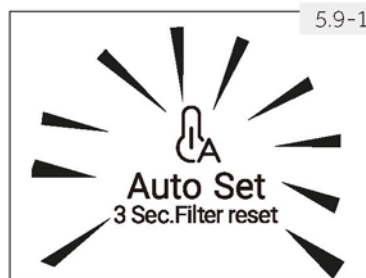

Jeśli nie masz żadnych specjalnych wymagań, zalecamy użycie trybu automatycznego ustawiania. W tym trybie urządzenie może automatycznie regulować ustawienia temperatury w zależności od temperatury otoczenia i zmiany temperatury w urządzeniu. Funkcja ta jest całkowicie bezobsługowa.

1. Odblokować panel dotykając „F”, jeśli jest zablokowany (rys. 5.5).
2. Dotknąć klawisza „D” (Rys. 5.9-1)
3. Zapala się wskaźnik „h” i funkcja jest aktywna (rys.5.9-2). Powtarzając powyższe czynności lub wybierając inną funkcję, można ponownie wyłączyć tę funkcję.



## 5.10 Ustawienia trybu Wi-Fi

### PROCEDURA PAROWANIA APLIKACJI

<p>Krok 1 • Pobierz aplikację hOn w sklepie.</p> 	
<p>Krok 2 Załóż konto w aplikacji hOn lub zaloguj się, jeśli masz już konto</p> 	<p>Krok 3 Postępuj zgodnie z instrukcjami parowania w aplikacji hOn App</p> 

## 5.11 Szuflada My Zone

Lodówka wyposażona jest w szufladę MyZone. Zgodnie z wymaganiami dotyczącymi przechowywania żywności można wybrać najbardziej odpowiednią funkcję, aby uzyskać optymalną wartość odżywczą żywności. Dostępne są następujące funkcje:

### 5.11.1 Funkcja Cheese

Urządzenie zapewnia komorę na cenną żywność z łagodnym i suchym świeżym powietrzem dzięki inteligentnej kontroli, dzięki czemu można uniknąć wilgoci, aby skutecznie zachować wartości odżywcze żywności przez długi czas. Funkcja ta jest odpowiednia do przechowywania suchej żywności o niskiej zawartości wody, takiej jak herbata, kawa, suszone owoce itp.

### 5.11.2 Funkcja Fruits & Veg

Funkcja ta jest odpowiednia do przechowywania owoców i warzyw, takich jak jabłka i marchew.



#### Uwaga: Funkcja Fruits & Veg

Owoce wrażliwe na zimno, takie jak ananas, awokado, banany, grejfruty i warzywa, takie jak ziemniaki, bakłażany, fasola, ogórki, cukinia i pomidory oraz ser nie powinny być przechowywane w szufladzie MyZone.

### 5.11.3 Funkcja 0°C Fresh

Ta funkcja ustawia temperaturę w szufladzie My Zone na 0°C. Nadaje się do przechowywania świeżej żywności, takiej jak mięso, ryby, małże lub produkty rozpuszczalne. Większość produktów spożywczych pozostaje świeża w temperaturze 0°C, ale nie jest mrożona.



#### Uwaga: 0°C Fresh

Ze względu na różną zawartość wody w mięsie, niektóre mięso o większej wilgotności zostanie zamrożone w temperaturze niższej niż 0°C. Tak więc mięso „natychmiast krojone” należy przechowywać w szufladzie MyZone, w temperaturze min. 0°C.

### Uwaga: Szuflada MyZone

- ▶ Należy zawsze włączyć jedną z trzech funkcji komory MyZone
- ▶ Po wybraniu opcji „0°C Fresh” lub „Cheese” ustaw temperaturę komory chłodniczej na średnim poziomie (5°C), aby zachować żywność w optymalnym środowisku przechowywania.

5.11.4-1

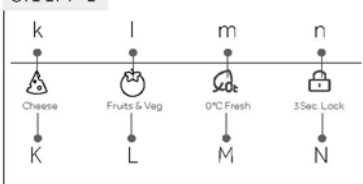

#### 5.11.4 Wybierz funkcję szuflady MyZone

Funkcję można wybrać za pomocą oddzielnego panelu (rys. 5.11.4-1), który znajduje się przy pokrywie szuflady.

1. Jeśli kontrolka „n” zapali się, panel jest zablokowany i musi zostać odblokowany przez dotknięcie przycisku „N” (3 Sec. Lock) na 3 sekundy (rys. 5.11.4-2). Włączy się brzęczyk i zgaśnie wskaźnik „n” (Rys. 5.11.4-2).
2. Dotknąć odpowiedni klawisz „K/L/M” żądanej funkcji. Po kilku sekundach zaświeci się odpowiedni wskaźnik „k/l/m” i funkcja zostanie aktywowana.
3. Zablokować panel, naciskając przycisk „N” (3Sec. Lock) przez 3 sekundy. Włączy się brzęczyk i wskaźnik „n” (Rys. 5.11.4-3).

5.11.4-2





5.11.4-3



## 5.12 Szuflada HumidityZone

Komora chłodziarki jest wyposażona w szufladę HumidityZone. Odpowiedni moduł usuwania polietylenu poprawia zachowanie świeżości poprzez usunięcie dojrzałalni.

Dostępne są następujące funkcje:

Funkcja		Rekomendowana żywność
Low Hum.		Suche owoce i inne sucha żywność o niskiej zawartości wody, takie jak masło, tłuszcze i oleje, chleb lub czekolada.
Mid Hum.		Gruszki, winogrona, czereśnie itp.
High Hum.		Kapusta, grzyby itp.

5.12.1

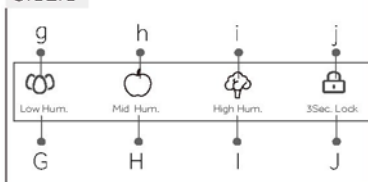

#### 5.12.1 Wybierz funkcję szuflady HumidityZone

Wilgotność w tej szufladzie można regulować za pomocą oddzielnego panelu kontroli wilgotności (rys. 5.12.1), który znajduje się przy pokrywie szuflady.

Kroki są takie same jak opisane w rozdziale 5.11.4, ale tylko przy użyciu panelu dla HumidityZone.

### Uwaga: Blokada panelu

Panel sterowania szuflady MyZone i HumidityZone jest automatycznie blokowany przed aktywacją, jeśli drzwi są otwarte. W przypadku jakichkolwiek ustawień panel sterowania musi być odblokowany.

## Przed pierwszym użyciem funkcji Ice i Water

Przed pierwszym użyciem należy przepłukać wodę przez filtr, aby usunąć zanieczyszczenia lub powietrze uwięzione w zbiorniku na wodę i systemie filtracyjnym.



## W przypadku wody

- Naciśnij przycisk dozownika wody, aby uzyskać 4 litry wody - odczekaj 4 minuty przed ponownym naciśnięciem dozownika.
- Uzyskaj 4 litry wody i odczekaj kolejne 4 minuty - wraz z wodą może pojawić się osad węglowy. Nie jest to szkodliwe. Jest to standardowy osad pojawiający się podczas procesu płukania.
- Uzyskaj kolejne 4 litry wody. - Zapobiega to nadmiernemu kapaniu wody z dozownika.
- Przez kilka dni po instalacji z dozownika może wypływać kilka kropel wody. Ma to na celu usunięcie pozostałego powietrza uwięzionego w dozowniku.
- Przed użyciem należy upewnić się, że lodówka była schłodzona przez co najmniej 2 godziny.



## Uwaga

Wydajność filtra wody będzie wzrastać wraz z użytkowaniem, osiągając optymalną wydajność po dwóch do trzech pełnych pojemnikach wody.



### Używanie dozownika wody

Upewnij się, że wykonałeś czynności opisane w punkcie „Zanim zaczniesz korzystać z funkcji Ice oraz Water” przed pierwszym użyciem dozownika do wody.

### Dozowanie

Urządzenie zostało zaprojektowane do obsługi jedną ręką. Aby dozować wodę, należy delikatnie nacisnąć podkładkę dozującą szklanką lub pojemnikiem z dala od podkładki dozującej. Mocne naciśnięcie na podkładkę dozującą nie zwiększy przepływu ani nie wyda więcej wody.



## OSTRZEŻENIE!

Aby uniknąć uszkodzenia mienia lub obrażeń ciała, nie wkładaj rąk, palców ani przedmiotów do otworu dozownika.



7.1-1

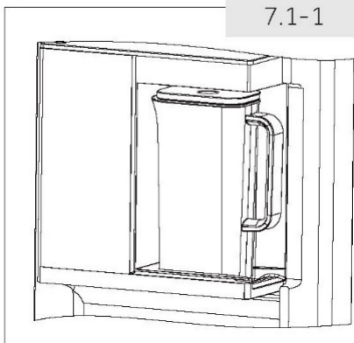

7.1-2

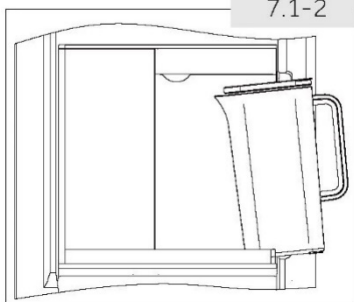

## 7. Wprowadzenie funkcji czajnika na wodę

Ten produkt to czajnik do herbaty owocowej z zimną wodą, użytkownicy muszą otworzyć górną pokrywę, a następnie dodać herbatę owocową.

Następnie czajnik umieszcza się w uchwycie, aby był automatycznie napełniany wodą i pobierany w razie potrzeby do użytku (rys. 7.1-1).

Tylko model HCW7819EHMP jest dostępny z automatycznym uzupełnianiem wody.

(Jeśli nie ma funkcji automatycznego pobrania wody, należy ręcznie włączyć wodę do czajnika)

### 7.1 Użytkowanie

7.1.1 Od strony uchwytu podnieś do góry wzdłuż krawędzi górnej pokrywę, aby otworzyć górną pokrywę;

7.1.2 Plasterki owoców lub inne produkty herbaciane można umieścić w herbatce owocowej;

7.1.3 Podczas montażu sitka do herbaty owocowej i dolnej pokrywę można je zdemontować obracając zgodnie z kierunkiem strzałki i zamontować odwrotnie;

7.1.4 Gdy czajnik ma być umieszczony w uchwycie, odchylić rynienkę lekko w dół i włożyć ją do środka. (Rys. 7.1-2)

7.1.5 Gdy czajnik jest wyjmowany za uchwyt czajnika, należy podnieść uchwyt do góry i wyciągnąć go poziomo.

### PORADY:

- ▶ Przed użyciem włącz funkcję automatycznego uzupełniania.
- ▶ Wyłącz funkcję automatycznego uzupełniania, jeśli nie używasz jej przez dłuższy czas.
- ▶ Regularnie wycieraj wodę spod pojemnika z dzbankiem na wodę, w przeciwnym razie funkcja automatycznego uzupełniania będzie niedostępna.
- ▶ Funkcja automatycznego uzupełniania nie będzie działać prawidłowo, jeśli ciśnienie wody będzie niższe niż 0,3-0,5 MPa
- ▶ Po odcięciu dopływu wody funkcja automatycznego uzupełniania nie będzie działać. Aby zadziałała po podłączeniu do dopływu wody, wyjmij dzbanek na wodę i włoż go ponownie.

## PORADY:

- ▶ Przed włączeniem urządzenia zdejmij folię opakowaniową z dzbanka na wodę.
- ▶ Nie wlewaj do dzbanka napojów o temperaturze powyżej 60°C.
- ▶ Postępuj zgodnie z instrukcjami, aby rozpakować zaparzacze do herbaty
- ▶ Upewnij się, że dzbanek na wodę jest ustawiony we właściwej pozycji, w przeciwnym razie może to spowodować awarię funkcji lub przelewanie się wody.
- ▶ Upewnij się, że funkcja automatycznego wypełniania została włączona przed jej użyciem (HCW7819EHMP)
- ▶ Torebkę z herbatą lub kawą można umieścić w dzbanku na wodę, wyłączyć funkcję automatycznego uzupełniania po napełnieniu napoju w dzbanku.
- ▶ Proszę dokończyć herbatę w ciągu 24h, w przeciwnym razie może to spowodować jej zepsucie.
- ▶ Wyłącz funkcję automatycznego uzupełniania i wyczyść dzbanek, jeśli nie jest używany przez dłuższy czas.
- ▶ Regularnie wycieraj wodę spod pojemnika z dzbankiem na wodę, w przeciwnym razie funkcja automatycznego uzupełniania będzie niedostępna (HCW7819EHMP).
- ▶ Funkcja automatycznego uzupełniania nie będzie działać prawidłowo, jeśli ciśnienie wody będzie niższe niż 0,3-0,5 MPa
- ▶ Po odcięciu dopływu wody funkcja automatycznego uzupełniania nie będzie działać. Aby zadziałała po podłączeniu do dopływu wody, wyjmij dzbanek na wodę i włóż go ponownie.



## Uwaga

1. Temperatura napełniania napojów w czajniku nie powinna przekraczać 60 °C.
2. Jeśli na uchwycie znajduje się woda, należy wytrzeć go delikatnie, w przeciwnym razie może to mieć wpływ na funkcję automatycznego napełniania wodą.
3. Upewnij się, że czajnik jest zainstalowany na miejscu. W przeciwnym razie funkcja automatycznego pobierania wody może ulec awarii lub może dojść do przepełnienia!
4. Brakuje obracania i demontowania herbaty owocowej zgodnie z kierunkiem wskazanym przez strzałkę.
5. Wypij herbatę z czajniku w ciągu 24 godzin, bo zbyt długi czas może spowodować pogorszenie smaku.
6. Czajnik należy wyczyścić na czas, jeśli jest napełniony herbatą lub nie jest używany przez dłuższy czas
7. Czajnik można napełnić samą wodą bez dodawania owoców czy herbaty.

## 7.2 Czyszczenie

7.2.1 Zdejmij pokrywę;

7.2.2 Podzielić pokrywę na górną pokrywę, dolną pokrywę i rynienkę do herbaty owocowej.

7.2.3 Oczyszczyć czajnik i jego części miękką gąbką zanurzoną w wodzie.

7.2.4 Użyj rozcieńczonego środka do czyszczenia naczyń, aby usunąć uporczywe plamy.

Po usunięciu plam przepłukać wodą.



## Uwaga

- ▶ Temperatura wody nie może przekraczać 60 °C;
- ▶ Nie używać zmywarki do naczyń do czyszczenia;

## Wskazówki dotyczące przechowywania świeżej żywności

### Przechowywanie w komorze chłodziarki

- ▶ Należy utrzymywać temperaturę w chłodziarce poniżej 5°C
- ▶ Gorące jedzenie musi zostać schłodzone do temperatury pokojowej przed włożeniem go do urządzenia.
- ▶ Żywność przechowywana w lodówce powinna zostać wcześniej umyta i wysuszona
- ▶ Przechowywana żywność powinna być odpowiednio zamknięta, aby uniknąć zmiany zapachu lub smaku.
- ▶ Nie należy przechowywać nadmiernej ilości żywności. Należy zachować odstępy pomiędzy produktami spożywczymi, aby umożliwić cyrkulację zimnego powietrza dla zapewnienia lepszego i bardziej jednorodnego chłodzenia
- ▶ Żywność spożywaną codziennie należy przechowywać z przodu półki.
- ▶ Pozostaw szczelinę pomiędzy żywnością a wewnętrznymi ściankami, umożliwiającą przepływ powietrza. W szczególności nie należy przechowywać żywności przy tylnej ścianie: żywność może zamarznąć przy tylnej ścianie. Unikać bezpośredniego kontaktu żywności (zwłaszcza tłustej lub kwaśnej) z wkładką wewnętrzną, ponieważ olej/kwas może spowodować erozję wkładki wewnętrznej. Usuwać tłuste/kwaśne zabrudzenia, gdy tylko się pojawią.
- ▶ Rozmrażaj mrożoną żywność w komorze chłodziarki. W ten sposób można wykorzystać zamrożoną żywność do obniżenia temperatury w komorze i oszczędzania energii.
- ▶ W lodówce można przyspieszyć proces starzenia się owoców i warzyw takich jak cukinia, melon, papaja, banan, ananas itp. Dlatego nie zaleca się przechowywania ich w lodówce. Jednak przez pewien czas możliwe jest przyspieszenie dojrzewania zielonych owoców. Cebula, czosnek, imbir i inne warzywa korzeniowe również powinny być przechowywane w temperaturze pokojowej.
- ▶ Nieprzyjemne zapachy wewnątrz lodówki to znak, że coś się rozlało i konieczne jest czyszczenie. Zobacz „PIELĘGNACJA I CZYSZCZENIE”.
- ▶ Różne rodzaje żywności powinny być umieszczane w różnych miejscach w zależności od ich właściwości:



### Uwaga

- ▶ Należy zachować odległość większą niż 10 mm między umieszczoną żywnością a kanałem wentylacyjnym lub czujnikami, aby zapewnić efekt chłodzenia.

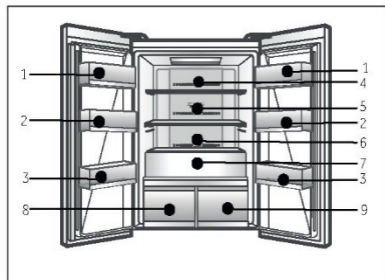

- 1 Masło, ser, jajka, przyprawy itp.
- 2 Jaja, konserwy, przyprawy itp.
- 3 Napoje i żywność w butelkach.
- 4 Żywność marynowana, konserwy itp.
- 5 Produkty mięsne, przekąski itp.
- 6 Makaron, mleko, tofu, nabiał itp.
- 7 Owoce, warzywa, sałatka itp.
- 8 Humidity Box

- ▶ : Masło, tłuszcze, oleje, czekolada itp.
- ▶ : Gruszki, winogrona, czereśnie itp.
- ▶ : Kapusta, grzyby itp.

### 9 My Zone

- ▶ : herbata, kawa, suszone owoce itp.
- ▶ : Jabłka, marchew itp.
- ▶ : Surowa świeża żywność

## Przechowywanie w komorze zamrażarki

- ▶ Należy utrzymywać temperaturę zamrażarki na poziomie 18°C
- ▶ 24 godziny przed włączeniem funkcji Power-freeze; - dla małych ilości żywności wystarczy 4-6 godzin.
- ▶ Gorące jedzenie musi zostać schłodzone do temperatury pokojowej przed włożeniem go do komory zamrażarki.
- ▶ Żywność pokrojona na małe porcje zamraża się szybciej i jest łatwiejsza do rozmrożenia i ugotowania. Zalecana waga każdej porcji wynosi mniej niż 2,5 kg
- ▶ Zaleca się zapakowanie żywności przed jej włożeniem do zamrażarki. Zewnętrzna strona opakowania musi być sucha, aby uniknąć sklejanego się worków. Materiały opakowaniowe powinny być bezwonne, hermetyczne, nietrujące i nietoksyczne.
- ▶ Aby uniknąć upływu terminu przydatności do spożycia, należy podać na opakowaniu datę zamrożenia, termin i nazwę produktu, zgodnie z okresami przechowywania różnych produktów spożywczych.
- ▶ **OSTRZEŻENIE!** Kwas, zasady, sól itp. mogą spowodować erozję wewnętrznej powierzchni zamrażarki. Nie należy umieszczać żywności zawierającej te substancje (np. ryb morskich) bezpośrednio na wewnętrznej powierzchni. Stłona woda w zamrażarce powinna być natychmiast oczyszczona.
- ▶ Nie należy przekraczać czasu przechowywania żywności zalecanego przez producentów. Należy wyjąć z zamrażarki tylko wymaganą ilość jedzenia.
- ▶ Należy szybko spożyć rozmrożoną żywność. Rozmrożonego jedzenia nie wolno ponownie zamrażać, jeśli nie zostanie najpierw ugotowane, w przeciwnym razie może być niejadalne.
- ▶ Nie wkładaj nadmiernej ilości świeżej żywności do komory zamrażarki. Patrz pojemność zamrażarki - patrz DANE TECHNICZNE lub dane na tabliczce znamionowej.
- ▶ Żywność może być przechowywana w zamrażarce w temperaturze wynoszącej co najmniej -18°C przez okres od 2 do 12 miesięcy, w zależności od jej właściwości (np. mięso: 3-12 miesięcy, warzywa: 6-12 miesięcy)
- ▶ Podczas zamrażania świeżej żywności należy unikać kontaktu z już zamrożoną żywnością. Ryzyko rozmrożenia!

Przechowując komercyjnie zamrożoną żywność, należy przestrzegać następujących wytycznych:

- ▶ Zawsze postępuj zgodnie z wytycznymi producenta dotyczącymi czasu przechowywania żywności. Nie należy przekraczać tych wytycznych!
- ▶ Staraj się, aby czas między zakupem a przechowywaniem był jak najkrótszy, aby zachować jakość żywności.
- ▶ Kupuj mrożonki, które były przechowywane w temperaturze -18°C lub niższej.
- ▶ Unikaj kupowania żywności, której opakowanie jest pokryte lodem lub szronem — oznacza to, że produkty mogły w pewnym momencie zostać częściowo rozmrożone i ponownie zamrożone — wzrost temperatury wpływa na jakość żywności.



## Uwaga

- ▶ Należy zachować odległość większą niż 10 mm między umieszczoną żywnością a kanałem wentylacyjnym, aby zapewnić efekt chłodzenia.

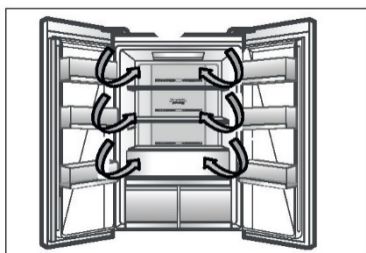

### System obiegu powietrza

Lodówka jest wyposażona w system obiegu powietrza, dzięki któremu chłodne strumienie powietrza znajdują się na każdym poziomie półki. Pomaga to utrzymać jednolitą temperaturę, dzięki czemu żywność jest dłużej świeża.

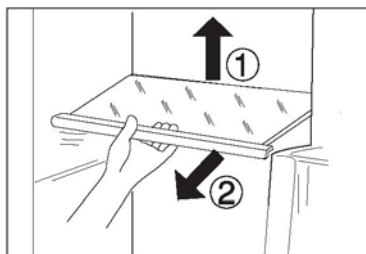

### Regulowane półki

Wysokość półek można dostosować do potrzeb przechowywania.

1. Aby przenieść półkę, zdejmij ją najpierw, podnosząc tylną krawędź (1) i wyciągając (2).
2. Aby ponownie zamontować półkę, należy nałożyć ją na uchwyty po obu stronach i przesunąć do pozycji najbardziej wysuniętej do tyłu, aż tylna część półki znajdzie się w szczelinach po bokach.



### Uwaga:

Upewnij się, że wszystkie końce półki są wypoziomowane.

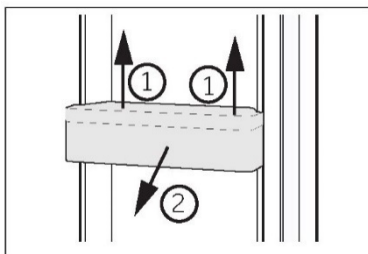

### Wyjmowane półki na drzwiach

Półki na drzwiach można zdemontować w celu czyszczenia:

Położ dłoń po obu stronach półki, podnieś ją do góry (1) i wyciągnij (2).

W celu ponownego zamontowania półek powyższe czynności wykonuje się w odwrotnej kolejności.

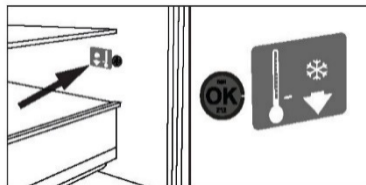

### OPCJONALNIE: OK-wskaźnik temperatury

Wskaźnik temperatury OK może być używany do określania temperatur poniżej +4°C. Jeżeli wskaźnik nie wskazuje „OK”, należy stopniowo obniżyć temperaturę.



### Uwaga:

Po włączeniu urządzenia osiągnięcie właściwej temperatury może potrwać do 12 godzin.

### Wymowana szuflada zamrażarki

Aby wyjąć szufladę, wyciągnij ją maksymalnie (1), podnieś i wyjmij (2).

W celu ponownego włożenia szuflady powyższe czynności wykonuje się w odwrotnej kolejności.

### Szuflada na owoce i warzywa

Szafa przechowywania owoców i warzyw, aby zachować ich świeżość i zdrowie.

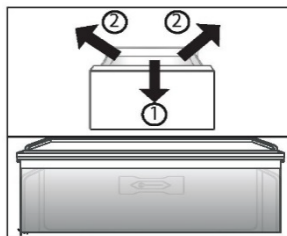

### Uwaga: Szuflada na owoce i warzywa

Owoce wrażliwe na zimno, takie jak ananas, awokado, banany, grejpfruty i warzywa, takie jak ziemniaki, bakłażany, fasola, ogórki, cukinia i pomidory oraz ser nie powinny być przechowywane w szufladzie na owoce i warzywa.

### Humidity Box i szuflada MyZone

Sposób użycia i ustawienia Humidity Box i szuflady MyZone opisany jest w rozdziale UŻYTKOWANIE.

Aby wyjąć szufladę:

1. Wyciągnąć (1) w maksymalnym zakresie (Rys. 7.5).
2. Podnieść (2), aby wysunąć szufladę z szyny i wyjąć. Można ją zamontować w odwrotnej kolejności.

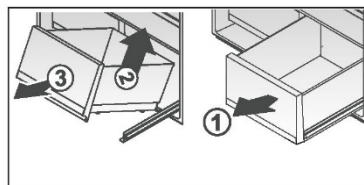

### Światło

Po otwarciu drzwi zapala się wewnętrzne oświetlenie LED. Na działanie światła nie ma wpływu żadne z pozostałych ustawień urządzenia.



### Wskazówki dotyczące oszczędzania energii

- ▶ Upewnij się, że urządzenie jest właściwie wentylowane (patrz MONTAŻ).
- ▶ Nie należy instalować urządzenia w bezpośrednim świetle słonecznym lub w pobliżu źródeł ciepła (np. pieców, grzejników).
- ▶ Unikaj niepotrzebnie niskiej temperatury w urządzeniu. Zużycie energii zwiększa się wraz z ustawieniem niższej temperatury w urządzeniu.
- ▶ Takie funkcje jak SUPER-FREEZE lub SUPER-COOL zużywają więcej energii.
- ▶ Przed włożeniem ciepłej żywności do urządzenia należy poczekać, aż ostygnie.
- ▶ Otwieraj drzwi możliwie rzadko i na krótko.
- ▶ Nie przepelniaj urządzenia, aby nie blokować przepływu powietrza.
- ▶ Unikaj powietrza w opakowaniu z żywnością.
- ▶ Utrzymuj w czystości uszczelki drzwi, aby zapewnić prawidłowe ich zamykanie.
- ▶ Rozmrażaj mrożoną żywność w komorze chłodziarki.
- ▶ Najbardziej energooszczędna konfiguracja wymaga, aby urządzenie utrzymywało szuflady, pojemniki na żywność, półki itp. w stanie fabrycznej świeżości, a żywność powinna być umieszczona tak daleko, jak to możliwe, bez blokowania wylotów kanału wentylacyjnego.

**Uwaga:**

Sekwencja montażu jest odwrotna do sekwencji demontażu

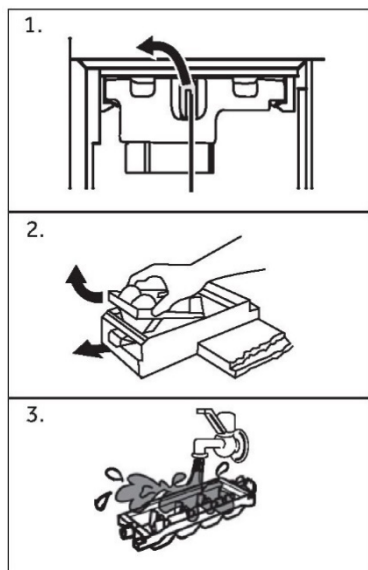
**Czyszczenie kostkarki do lodu**

1. Otworzyć lewe drzwi zamrażarki. Przekręcić pokrętko mocujące kostkarki do lodu w lewo, chwycić za uchwyt kostkarki i powoli wyciągnąć kostkarkę do lodu.
2. Odwrócić kostkarkę do lodu, wyciągnąć białe pokrętko kostkarki i wyjąć automatyczną kostkarkę do lodu.
3. Oczyszczyć kostkarkę do lodu i zamontować ją po czyszczeniu w kolejności demontażu.



## OSTRZEŻENIE!

Przed czyszczeniem odłącz urządzenie od zasilania sieciowego.

### Czyszczenie

Urządzenie należy czyścić, gdy przechowywana jest niewielka ilość żywności lub nie ma jej wcale.

Urządzenie powinno być czyszczone co cztery tygodnie, aby zapewnić dobrą konserwację i zapobiec nieprzyjemnym zapachom przechowywanej żywności.



## OSTRZEŻENIE!

- ▶ Nie czyść urządzenia za pomocą twardych szczotek, szczotek drucianych, detergentów proszkowych, benzyny, octanu amylu, acetonu i podobnych roztworów organicznych, kwasu lub roztworów alkalicznych. Do czyszczenia należy używać specjalnego detergentu do lodówek, aby uniknąć uszkodzenia.
- ▶ Nie używaj aerozolu ani nie przepłukuj urządzenia podczas czyszczenia.
- ▶ Nie używaj wody lub pary do czyszczenia urządzenia.
- ▶ Nie czyścić zimnych szklanych półek gorącą wodą. Nagła zmiana temperatury może spowodować pęknięcie szkła.
- ▶ Nie dotykaj wnętrza komory, zwłaszcza mokrymi rękami, ponieważ mogą one przymarznąć do jej powierzchni.
- ▶ W przypadku zwiększenia temperatury sprawdzić stan zamrożonych produktów.

▶ Uszczelka drzwi powinna być zawsze utrzymywana w czystości.

▶ Czyść wnętrze i obudowę urządzenia gąbką zanurzoną w ciepłej wodzie i neutralnym detergentem

1. Czyścić wnętrze i zewnętrzną część lodówki, w tym uszczelnienie drzwi, stojak na drzwi, szklane półki, pudełka itd., miękkim ręcznikiem lub gąbką zanurzoną w ciepłej wodzie (można dodać neutralny detergent do ciepłej wody).
2. W przypadku rozlania płynu usunąć wszystkie zanieczyszczone części, bezpośrednio spłukać bieżącą wodą, osuszyć i włożyć z powrotem do lodówki.
3. W przypadku rozlanego kremu (np. śmietany, topniejących lodów), należy wyjąć wszystkie zanieczyszczone części, włożyć je na chwilę do ciepłej wody o temperaturze ok. 40°C, następnie spłukać bieżącą wodą, osuszyć i włożyć z powrotem do lodówki.
4. W przypadku, gdy jakaś mała część lub element dostanie się do wnętrza lodówki (pomiędzy półki lub szuflady), użyć małego miękkiego pędzelka, aby go wyciągnąć. Jeśli nie udało się dotrzeć do tego elementu, prosimy o kontakt z serwisem Haier.

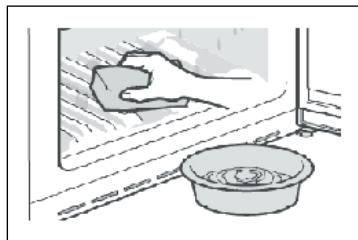

▶ Spłucz i wysusz miękką ściereczką.

▶ Nie należy myć żadnych części urządzenia w zmywarce do naczyń.

▶ Odczekaj co najmniej 7 minut przed ponownym uruchomieniem urządzenia, ponieważ częste uruchamianie może uszkodzić sprężarkę.

### Rozmrażanie

Rozmrażanie komór chłodziarki i zamrażarki przebiega automatycznie; nie jest wymagana ręczna obsługa.



## Wymiana lampek LED

**OSTRZEŻENIE!**

Nie wolno samodzielnie wymieniać lampy LED, może to zrobić tylko producent lub autoryzowany serwis.

Jako źródło światła lampy wykorzystują diody LED, charakteryzujące się niskim zużyciem energii i długą żywotnością. W przypadku wystąpienia jakichkolwiek nieprawidłowości prosimy o kontakt z działem obsługi klienta. Zob. OBSŁUGA KLIENTA.

Parametry lampy:

Komora chłodziarki: 12 V maks. 2 W

Komora zamrażarki: 12 V maks. 0,5 W

Nieużytkowanie przez dłuższy okres

Jeżeli urządzenie nie będzie używane przez dłuższy czas i będzie wykorzystywana tylko funkcja Holiday lub funkcji wyłączenia chłodziarki, to:

- ▶ Wyjmij jedzenie.
- ▶ Odłącz przewód zasilający.
- ▶ Opróżnij i wyczyść zbiornik wody
- ▶ Wyczyść urządzenie jak opisano powyżej.
- ▶ Zostaw drzwi otwarte, aby zapobiec tworzeniu się wewnątrz nieprzyjemnych zapachów.

**Uwaga**

Wyłącz urządzenie tylko wtedy, gdy jest to absolutnie konieczne.

Przenoszenie urządzenia

1. Wyjmij wszystkie produkty spożywcze i odłącz urządzenie od zasilania.
2. Zabezpiecz taśmą klejącą półki i inne ruchome części w zamrażarce.
3. Nie przechylaj lodówki pod kątem większym niż 45°, aby uniknąć uszkodzenia układu chłodniczego.

**OSTRZEŻENIE!**

- ▶ Nie podnoś urządzenia za klamki.
- ▶ Nigdy nie należy ustawiać urządzenia poziomo na ziemi.

Wiele problemów można rozwiązać samodzielnie, bez specjalistycznej wiedzy. W przypadku problemów prosimy sprawdzić wszystkie pokazane możliwości i postępować zgodnie z poniższymi instrukcjami przed skontaktowaniem się z obsługą posprzedażową. Zob. OBSŁUGA KLIENTA.



## OSTRZEŻENIE!

- ▶ Przed przystąpieniem do konserwacji wyłącz urządzenie i wyjmij wtyczkę z gniazdka sieciowego.
- ▶ Urządzenie elektryczne powinno być serwisowane tylko przez wykwalifikowanych ekspertów, ponieważ niewłaściwe naprawy mogą spowodować znaczne szkody.
- ▶ Jeśli kabel zasilania jest uszkodzony, musi on zostać wymieniony przez producenta, serwisanta lub inną wykwalifikowaną osobę w celu uniknięcia niebezpieczeństwa.

Problem	Potencjalna przyczyna	Możliwe rozwiązanie
Sprężarka nie działa.	<ul style="list-style-type: none"> <li>• Wtyczka sieciowa nie jest podłączona do gniazdka.</li> <li>• Urządzenie znajduje się w cyklu rozmrażania</li> </ul>	<ul style="list-style-type: none"> <li>• Podłącz wtyczkę sieciową.</li> <li>• Jest to normalne w przypadku automatycznego odszraniania</li> </ul>
Urządzenie działa często lub przez zbyt długi okres czasu.	<ul style="list-style-type: none"> <li>• Temperatura wewnątrz i na zewnątrz urządzenia jest za wysoka.</li> <li>• Urządzenie było odłączone od zasilania przez jakiś okres czasu.</li> <li>• Drzwi/szuflada urządzenia nie są szczelnie zamknięte.</li> <li>• Drzwi/szuflad były za często otwierane lub pozostawały długo otwarte.</li> <li>• Ustawienie temperatury w komorze zamrażarki jest zbyt niskie.</li> <li>• Uszczelki drzwi/szuflady są brudne, zużyte, pęknięte lub niedopasowane.</li> <li>• Wymagany przepływ powietrza nie jest gwarantowany.</li> </ul>	<ul style="list-style-type: none"> <li>• W tym przypadku to normalne, że urządzenie będzie pracować dłużej.</li> <li>• Całkowite schłodzenie urządzenia trwa zazwyczaj od 8 do 12 godzin.</li> <li>• Zamknij drzwi i upewnij się, że urządzenie jest ustawione na płaskiej powierzchni i jedzenie lub pojemniki nie blokują drzwi.</li> <li>• Nie otwieraj drzwi/szuflad zbyt często.</li> <li>• Ustawić wyższą temperaturę, aż do uzyskania zadowalającej temperatury w lodówce. Temperatura lodówki ustabilizuje się po 24 godzinach.</li> <li>• Wyczyść uszczelki drzwi/szuflady lub wymień je z pomocą serwisu obsługi klienta.</li> <li>• Zapewnij odpowiednią wentylację.</li> </ul>
Wnętrze lodówki jest brudne i/lub nieprzyjemnie pachnie.	<ul style="list-style-type: none"> <li>• Wnętrze lodówki wymaga czyszczenia.</li> <li>• W lodówce przechowywana jest żywność o intensywnym zapachu.</li> </ul>	<ul style="list-style-type: none"> <li>• Wyczyść wnętrze lodówki.</li> <li>• Dokładnie owiń żywność.</li> </ul>

Problem	Potencjalna przyczyna	Możliwe rozwiązanie
Wewnątrz urządzenia nie jest wystarczająco zimno.	<ul style="list-style-type: none"> <li>• Ustawiona temperatura jest za wysoka.</li> <li>• Była przechowywana zbyt ciepła żywność</li> <li>• Jednocześnie przechowywano zbyt dużo żywności.</li> <li>• Żywność jest zbyt blisko siebie.</li> <li>• Drzwi/szuflada urządzenia nie są szczelnie zamknięte.</li> <li>• Drzwi/szuflad były za często otwierane lub pozostawały długo otwarte.</li> </ul>	<ul style="list-style-type: none"> <li>• Ponownie ustaw temperaturę.</li> <li>• Zawsze schładzaj żywność przed jej przechowywaniem.</li> <li>• Zawsze przechowuj małe ilości żywności.</li> <li>• Pozostawić przerwę między produktami spożywczymi, umożliwiając przepływ powietrza.</li> <li>• Zamknij drzwi/szufladę.</li> <li>• Nie otwieraj drzwi/szuflad zbyt często.</li> </ul>
Wewnątrz urządzenia jest za zimne.	<ul style="list-style-type: none"> <li>• Temperatura jest za niska.</li> <li>• Funkcja Power-Freeze jest włączona lub działa zbyt długo.</li> </ul>	<ul style="list-style-type: none"> <li>• Ponownie ustaw temperaturę.</li> <li>• Wyłączyć funkcję Power-Freeze</li> </ul>
Powstawanie wilgoci na wewnętrznych ściankach komory.	<ul style="list-style-type: none"> <li>• Klimat jest zbyt ciepły i zbyt wilgotny.</li> <li>• Drzwi/szuflada urządzenia nie są szczelnie zamknięte.</li> <li>• Drzwi/szuflad były za często otwierane lub pozostawały długo otwarte.</li> <li>• Pojemniki na żywność lub płyny są otwarte.</li> </ul>	<ul style="list-style-type: none"> <li>• Zwiększ temperaturę.</li> <li>• Zamknij drzwi/szufladę.</li> <li>• Nie otwieraj drzwi/szuflad zbyt często.</li> <li>• Pozostaw gorącą żywność do ostygnięcia do temperatury pokojowej i przykryj żywność oraz płyny.</li> </ul>
Wilgoć gromadzi się na zewnętrznej powierzchni lodówki lub między drzwiami a szufladą:	<ul style="list-style-type: none"> <li>• Klimat jest zbyt ciepły i wilgotny:</li> <li>• Drzwi/szuflada nie są szczelnie zamknięte: Zimne powietrze skrapla się wewnątrz urządzenia, a ciepłe powietrze na zewnątrz.</li> </ul>	<ul style="list-style-type: none"> <li>• Jest to normalne zjawisko w wilgotnym klimacie i zmieni się, gdy wilgotność spadnie.</li> <li>• Upewnij się, że drzwi/szuflada są szczelnie zamknięte.</li> </ul>
Nadmierny lód i szron w komorze zamrażarki.	<ul style="list-style-type: none"> <li>• Artykuły spożywcze nie zostały odpowiednio zapakowane.</li> <li>• Drzwi/szuflada urządzenia nie są szczelnie zamknięte.</li> <li>• Drzwi/szuflad były za często otwierane lub pozostawały długo otwarte.</li> <li>• Uszczelki drzwi/szuflady są brudne, zużyte, pęknięte lub niedopasowane.</li> <li>• Coś wewnątrz uniemożliwia prawidłowe zamknięcie drzwi/szuflady.</li> </ul>	<ul style="list-style-type: none"> <li>• Zawsze właściwie zapakuj artykuły spożywcze:</li> <li>• Zamknij drzwi/szufladę.</li> <li>• Nie otwieraj drzwi/szuflad zbyt często.</li> <li>• Wyczyść uszczelki drzwi lub wymień je na nowe.</li> <li>• Ponownie umieścić półki, półki na drzwi lub pojemniki wewnętrzne, aby umożliwić zamknięcie drzwi/szuflady.</li> </ul>

Problem	Potencjalna przyczyna	Możliwe rozwiązanie
Boki obudowy i listwa drzwiowa nagrzewają się:	<ul style="list-style-type: none"> <li>-</li> </ul>	<ul style="list-style-type: none"> <li>To jest normalne.</li> </ul>
Urządzenie wydaje niestandardowe dźwięki.	<ul style="list-style-type: none"> <li>Urządzenie nie znajduje się na wypoziomowanym podłożu.</li> <li>Urządzenie dotyka jakiegoś obiektu.</li> </ul>	<ul style="list-style-type: none"> <li>Wyreguluj nóżki, aby wypoziomować urządzenie.</li> <li>Usuń obiekty znajdujące się w pobliżu urządzenia.</li> </ul>
Słychać delikatny szum podobny do płynącej wody.	<ul style="list-style-type: none"> <li>-</li> </ul>	<ul style="list-style-type: none"> <li>To jest normalne.</li> </ul>
Usłyszysz sygnał alarmowy.	<ul style="list-style-type: none"> <li>Drzwi komory lodówki są otwarte.</li> </ul>	<ul style="list-style-type: none"> <li>Zamknij drzwi lub wycisz alarm ręcznie.</li> </ul>
Usłyszysz słaby szum.	<ul style="list-style-type: none"> <li>Układ antykondensacyjny działa</li> </ul>	<ul style="list-style-type: none"> <li>Zapobiega to kondensacji i jest normalne</li> </ul>
Oświetlenie wnętrza lub układ chłodzenia nie działa.	<ul style="list-style-type: none"> <li>Wtyczka sieciowa nie jest podłączona do gniazdka.</li> <li>Zasilanie nie jest w dobrym stanie.</li> <li>Lampa LED nie działa.</li> </ul>	<ul style="list-style-type: none"> <li>Podłącz wtyczkę sieciową.</li> <li>Sprawdź zasilanie elektryczne w pomieszczeniu. Skontaktuj się z lokalnym dostawcą energii elektrycznej!</li> <li>Wezwij serwis w celu wymiany lampki.</li> </ul>

Aby skontaktować się z pomocą techniczną, odwiedź naszą stronę internetową: <https://corporate.haier-europe.com/en/> W sekcji „strona internetowa” wybierz markę swojego produktu i swój kraj. Zostaniesz przekierowany/a na konkretną stronę internetową, na której znajdziesz numer telefonu i formularz do kontaktu z pomocą techniczną.

### Przerwa w zasilaniu

W przypadku przerwy w dostawie prądu żywność powinna pozostać bezpieczna przez około 12 godzin. Podczas dłuższej przerwy w dostawie prądu, zwłaszcza latem, należy stosować się do poniższych wskazówek:

- ▶ Unikaj częstego otwierania drzwi/szuflady.
- ▶ Nie wkładaj do urządzenia dodatkowej żywności podczas przerwy w dostawie prądu.
- ▶ Jeśli przerwa w dostawie prądu została zgłoszona z wyprzedzeniem i trwa dłużej niż 12 godzin, należy przygotować trochę lodu i umieścić go w pojemniku w górnej części komory chłodziarki.
- ▶ Kontrola towaru jest wymagana niezwłocznie po przerwie.
- ▶ Ponieważ temperatura w lodówce wzrośnie podczas przerwy w zasilaniu lub innej awarii, okres przechowywania i jadalna jakość żywności ulegną skróceniu. Każda żywność, która się rozmraża, powinna zostać spożyta lub ugotowana i ponownie zamrożona (w stosownych przypadkach) wkrótce po tym, aby zapobiec zagrożeniom dla zdrowia.

### Funkcja pamięci podczas przerwy w zasilaniu

Po przywróceniu zasilania urządzenie kontynuuje ustawienia ustawione przed awarią zasilania.

## Rozpakowanie

**OSTRZEŻENIE!**

- ▶ Urządzenie jest ciężkie. Prace powinny być wykonywane przez co najmniej dwie osoby.
- ▶ Wszystkie materiały opakowaniowe należy przechowywać poza zasięgiem dzieci i utylizować w sposób przyjazny dla środowiska.
- ▶ Wyjmij urządzenie z opakowania.
- ▶ Usuń całe opakowanie.

## Warunki środowiskowe

Temperatura w pomieszczeniu powinna być zawsze w zakresie między 10°C a 43°C, ponieważ może mieć wpływ na temperaturę wewnątrz urządzenia oraz zużycie energii. Nie ustawiaj urządzenia w pobliżu innych urządzeń bez izolacji emitujących ciepło (piekarniki, lodówki).

**Wymagana przestrzeń**

Wymagana przestrzeń przy otwarciu drzwi:

Gł.1= 600

Gł.2= 885

Gł.3=1034

Gł.4= 50

Szer.1= 830

Szer.2= 1424

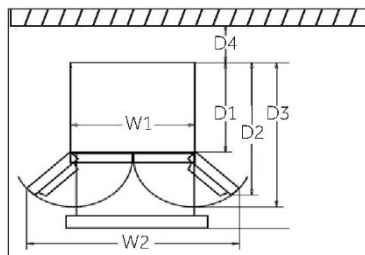
**Przekrój wentylatora**

Aby zapewnić wystarczającą wentylację urządzenia ze względów bezpieczeństwa, należy przestrzegać informacji o wymaganych przekrojach wentylacji.

To urządzenie chłodnicze nie jest przeznaczone do zabudowy

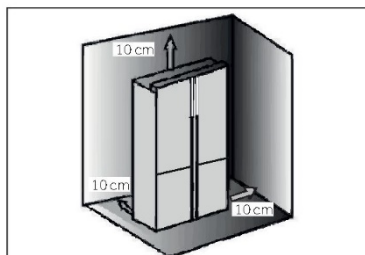
**Ustawianie urządzenia**

Urządzenie powinno być umieszczone na płaskiej i stabilnej powierzchni.

1. Przechyl urządzenie lekko do tyłu.
2. Ustaw nóżki na żądanym poziomie.

Upewnij się, że odległość od ściany po stronie zawiasu wynosi co najmniej 100 mm, aby drzwi mogły się prawidłowo otworzyć.

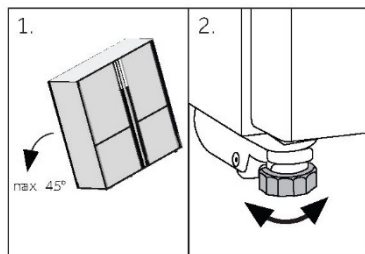

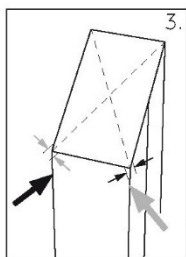

3. Stabilność można sprawdzić, popychając urządzenie naprzemiennie w linii przekątnych. Lekkie kołysanie powinno być takie same w obu kierunkach. W przeciwnym razie rama może się wykrzywić; w rezultacie może dojść do rozszczelnienia drzwi. Niewielki przechył do tyłu pomaga przy zamykaniu drzwi; wynikiem tego są możliwe nieszczelne uszczelki drzwi. Niewielki przechył do tyłu pomaga przy zamykaniu drzwi.

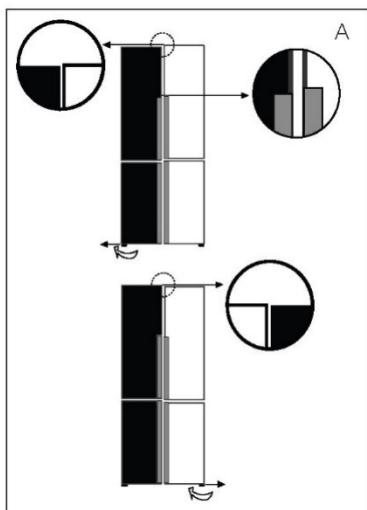

### Regulowanie drzwi

Jeśli drzwi nie znajdują się na jednym poziomie, tę niezgodność można usunąć, wykonując następujące czynności:

#### A) Korzystanie z regulowanej nóżki

Obrócić regulowaną nóżkę zgodnie z kierunkiem strzałki, aby podnieść lub opuścić nóżkę.

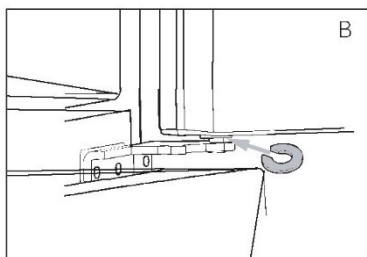

#### B) Korzystanie z przekładek

- ▶ Otworzyć górne drzwi i podnieść je.
- ▶ Ostrożnie zaciśnąć przekładkę (dołączoną w torbie na akcesoria) do białego plastikowego pierścienia środkowego zawiasu ręcznie lub za pomocą narzędzi takich jak szczypce. Nie porysować ani nie obić drzwi.

### Uwaga

W przyszłym użytkowaniu lodówki może wystąpić zjawisko nierówności drzwi w stosunku do wagi przechowywanej żywności. Należy je wyregulować zgodnie z powyższymi metodami.

## Czas oczekiwania

W zbiorniku sprężarki znajduje się olej bezobsługowy. Olej ten może przedostać się poprzez zamknięty system rur podczas transportu w pozycji przechylonej. Przed podłączeniem urządzenia do zasilania trzeba odczekać 2-5 godzin, aby olej spłynął z powrotem do zbiornika.

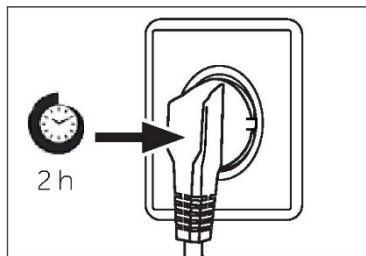

## Podłączenie do prądu

Przed każdym podłączeniem sprawdź, czy:

- ▶ zasilacz, gniazdo i bezpieczniki odpowiadają parametrom podanym na tabliczce znamionowej.
- ▶ gniazdko jest uziemione i nie zastosowano rozgałęźnika lub przedłużacza.
- ▶ wtyczka i gniazdko są ściśle zgodne.

Podłącz wtyczkę do prawidłowo zainstalowanego gniazdka domowego.



## OSTRZEŻENIE!

Aby uniknąć ryzyka, uszkodzony przewód zasilający musi być wymieniony przez serwis (zob. karta gwarancyjna).

**OSTRZEŻENIE!**

- ▶ Podłączać tylko do sieci wody pitnej. Filtr wody filtruje tylko zanieczyszczenia w wodzie i sprawia, że lód jest czysty i higieniczny. Nie sterylizuje i nie zwalcza zarazków lub innych szkodliwych substancji.
- ▶ Zbyt wysokie ciśnienie wody w węży może spowodować uszkodzenie urządzenia. Należy zainstalować reduktor ciśnienia, gdy ciśnienie wody w węży przekracza 0,6 MPa.
- ▶ Przed podłączeniem należy sprawdzić, czy woda jest czysta i przejrzysta.

**Uwaga: Podłączenie wody**

- ▶ Ciśnienie zimnej wody powinno wynosić 0,15-0,6 MPa.
- ▶ Maksymalna dopuszczalna długość węży wodnego wynosi 8 metrów. Dłuższe węże będą miały wpływ na zawartość kostek lodu i zimnej wody.
- ▶ Temperatura otoczenia musi wynosić minimum 0°C.
- ▶ Wąż wodny należy trzymać z dala od źródeł ciepła.

1. Przeciąć rurę na dwa odcinki o wymaganej długości, aby połączyć filtr (A) z urządzeniem (B1) i kranem (B2) (rys. 10.8-1). Upewnij się, że uzyskasz kwadratowe cięcie za pomocą ostrego noża.

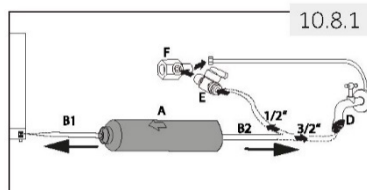

2. Włożyć rurę (B1) na głębokość ok. 12 mm w uchwyt montażowy filtra wody (A) (rys. 10.8-2). Zwrócić uwagę na prawidłowy kierunek montażu filtra. Rzutka wskazuje kierunek przepływu wody.
3. Zabezpieczyć rurę za pomocą klamry zabezpieczającej (C) zgodnie z rys. 10.8-3.
4. Powtórzyć kroki 2 i 3 z rurą (B2) po drugiej stronie filtra.
5. Podłączyć koniec rury (B2) do jednej z łączników „D” lub „E” i „F”, które pasują do sieci wodociągowej (rys. 10.8-4).

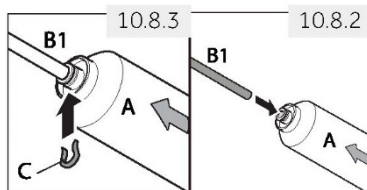

6. Podłączyć końcówkę B1 do zespołu zaworów z tyłu urządzenia (rys. 10.8-5).
7. Otworzyć zawór wody, aby sprawdzić, czy system jest wolny od przecieków i przepłukać rurę.

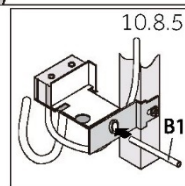
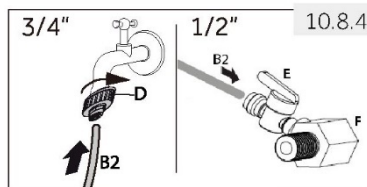
**OSTRZEŻENIE!**

- ▶ Zawsze zwracać uwagę na to, aby przyłącza były mocne, suche i wolne od luzów!
- ▶ Wąż nie może być zgnieciony, załamany ani skręcony.



## Karta produktu, zgodnie z rozporządzeniem UE nr 2019/2016

Marka	Haier	
Nazwa modelu / identyfikator	HCW7819EWMP	HCW7819EHMP
Kategoria urządzenia chłodniczego dla gospodarstw domowych <sup>(1)</sup>	7	
Klasa efektywności energetycznej	E	
Zużycie energii <sup>(2)</sup>	296kWh/rocznie	296kWh/rocznie
Całkowita pojemność netto całej komory chłodziarki	358 L	358 L
w tym komora chłodnicza	41 L	41 L
w tym komora do przechowywania wina	-	-
w tym komora o temperaturze piwniczki	-	-
W tym komora do przechowywania świeżej żywności	317 L	317 L
Całkowita liczba butelek wina <sup>(3)</sup>	-	-
Pojemność całkowita komory o zmiennej temperaturze	89 L	89 L
Całkowita pojemność komory zamrażarki	88 L	88 L
Kodowanie gwiazdek <sup>(4)</sup>	✱✱✱	
Temperatura obliczeniowa „innych komór” <sup>(5)</sup>	-	-
Najniższa temperatura przechowywania w komorze na wina	-	-
Bez szronu	•	•
Czas wzrostu temperatury	12 h	12 h
Wydajność zamrażania <sup>(6)</sup>	11kg /24h	11kg /24h
Klasyfikacja klimatyczna <sup>(7)</sup>	SN.N.ST	SN.N.ST
Klasa emisji hałasu i emisja hałasu akustycznego w powietrzu (db(A) re 1pW)	C(38)	C(38)
Rodzaj konstrukcji	Wolnostojąca	

## Objaśnienie:

• Tak, wyróżnione

(1) Kategoria urządzenia chłodniczego dla gospodarstw domowych:

Kategoria=Oznaczenie

1=Lodówka z jedną lub kilkoma komorami do przechowywania świeżej żywności, 2=Lodówka ze strefą temperatury piwnicy, komora temperatury piwnicy lodówka i szafka na wino, 3=Lodówka ze strefą chłodzenia i lodówka z komorą zerową gwiazdką, 4=Lodówka z komorą jednogwiazdkową, 5=Lodówka z komorą dwugwiazdkową, 6=Lodówka z komorą trzygwiazdkową, 7=Lodówka z zamrażarką, 8=Zamrażarka, 9= Zamrażarka skrzyniowa, 10= Lodówki uniwersalne i inne lodówki

(2) Na podstawie wyników badania zgodności norm w ciągu 24 godzin. Rzeczywiste zużycie zależy od użytkownika i lokalizacji urządzenia.

(3) Pojemność znamionowa podana jest jako liczba standardowych butelek o pojemności 0,75 l, które mogą być przechowywane w urządzeniu zgodnie z instrukcjami producenta.

(4) \* = komora -6°C lub niższa; \*\* = komora mrozonek -18°C lub niższa; \*\*\* = komora zamrażarki -18°C lub niższa z minimalną wydajnością zamrażania.

(5) "Inny przedział" oznacza przedział, inny niż przedział do przechowywania wina, przeznaczony do przechowywania określonych środków spożywczych w temperaturze wyższej niż +14 °C.

(6) Zdolność zamrażania jest osiągalna dla ilości podanej w zależności od rodzaju aplikacji tylko po przełączeniu na stałą pracę i nie można jej powtórzyć w ciągu 24 godzin. Proszę przestrzegać instrukcji obsługi.

(7) Klasa klimatyczna SN: To urządzenie jest przeznaczone do użytku w temperaturze otoczenia od +10°C do +32°C

Klasa klimatyczna N: To urządzenie jest przeznaczone do użytku w temperaturze otoczenia od 16°C do +32°C

Klasa klimatyczna ST: To urządzenie jest przeznaczone do użytku w temperaturze otoczenia od 16°C do +38°C

Klasa klimatyczna T: To urządzenie jest przeznaczone do użytku w temperaturze otoczenia od 16°C do +43°C

### Dodatkowe dane techniczne

Całkowita pojemność (L)	535
Napięcie / Częstotliwość	220-240V ~/50Hz
Natężenie wejściowe (A)	1,8
Bezpiecznik główny (A)	16
Chłodziwo/ilość	R600a/67g
Wymiary (wys./szer./gł. w mm)	1925 / 830 / 669

## Obsługa klienta

Polecamy nasz system Obsługi Klienta Haier i stosowanie oryginalnych części zamiennych. Jeśli masz problem z urządzeniem, najpierw sprawdź sekcję ROZWIĄZYWANIE PROBLEMÓW. Jeżeli nie możesz znaleźć rozwiązania, prosimy o

- ▶ kontakt z lokalnym sprzedawcą lub
- ▶ nasze Europejskie Centrum Obsługi Klienta (zob. poniżej wymienione numery telefonów) lub
- ▶ obszar Serwisu i Wsparcia na stronie [www.haier.com](http://www.haier.com), gdzie można aktywować zgłoszenie serwisowe, a także znaleźć FAQ.

Aby skontaktować się z naszym działem obsługi, upewnij się, że masz następujące dane. Informacje można znaleźć na tabliczce znamionowej.

Model \_\_\_\_\_ Nr seryjny \_\_\_\_\_

Sprawdź także kartę gwarancyjną dostarczoną z produktem.

Europejskie Centrum Obsługi Klienta		
Kraj*	Numer telefonu	Koszty
<b>Haier Italy (IT)</b>	199 100 912	
<b>Haier Hiszpania (ES)</b>	902 509 123	
<b>Haier Niemcy (DE)</b>	0180 5 39 39 99	<ul style="list-style-type: none"> <li>• 14 centów/min. telefon stacjonarny</li> <li>• maks. 42 centów/min. telefon komórkowy</li> </ul>
<b>Haier Austria (AT)</b>	0820 001 205	<ul style="list-style-type: none"> <li>• 14,53 centów/min. telefon stacjonarny</li> <li>• maks. 20 centów/min. wszystkie pozostałe</li> </ul>
<b>Haier Wielka Brytania (UK)</b>	0333 003 8122	
<b>Haier France (FR)</b>	0980 406 409	

\* W przypadku innych krajów zapoznaj się z [www.haier.com](http://www.haier.com)

Haier Europe Trading S.r.l

Oddział Wielka Brytania

Westgate House, Westgate, Ealing

Londyn, W5 1YY

### DOSTĘPNOŚĆ CZĘŚCI ZAMIENNYCH

„Termostaty, czujniki temperatury, płytki drukowane i źródła światła są dostępne przez okres co najmniej siedem lat od wprowadzenia na rynek ostatniego egzemplarza modelu. Klamki, zawiasy drzwi, tace i kosze przez okres co najmniej siedem lat, a uszczelki drzwi przez okres co najmniej 10 lat od wprowadzenia na rynek ostatniego egzemplarza modelu.”

### GWARANCJA

Minimalna gwarancja wynosi: 2 lata dla krajów UE, 3 lata dla Turcji, 1 rok dla Wielkiej Brytanii, 1 rok dla Rosji, 3 lata dla Szwecji, 2 lata dla Serbii, 5 lat dla Norwegii, 1 rok dla Maroka, 6 miesięcy dla Algierii, w Tunezji nie jest wymagana gwarancja prawna.

Aby uzyskać więcej informacji o produkcie, odwiedź stronę internetową

<https://eprel.ec.europa.eu/> lub zeskanuj kod QR na etykiecie energetycznej dołączonej do urządzenia.

HCW7819\_V01\_PL

**Haier**



Uživatelská příručka

Chladnička-mraznička

HCW7819EWMP

HCW7819EHMP

CS

**Haier**

## Děkujeme vám, že jste si koupili výrobek značky Haier.

Před použitím spotřebiče si pozorně přečtěte tyto pokyny. Obsahují důležité informace, které vám pomohou co nejlépe využít spotřebič a zajistit jeho bezpečnou a správnou instalaci, používání a údržbu.

Uschovejte tuto příručku na praktickém místě, abyste do ní mohli kdykoli nahlédnout ohledně bezpečného a správného používání spotřebiče.

Pokud spotřebič prodáváte, věnujete nebo necháváte ve starém domě, předejte společně s ním také tuto příručku, aby se mohl nový vlastník seznámit se spotřebičem a přečíst si bezpečnostní varování.



### Legenda

#### Varování – důležité bezpečnostní informace



Všeobecné informace a tipy



Informace týkající se životního prostředí



### Likvidace

Pomáhejte chránit životní prostředí a lidské zdraví. Vložte obalový materiál do vhodných kontejnerů pro recyklaci. Pomáhejte recyklovat odpadní elektrické a elektronické spotřebiče. Spotřebiče označené tímto symbolem nevyhazujte do domovního odpadu. Zašlete výrobek do místního recyklačního závodu, nebo se obraťte na váš obecní úřad.



## VAROVÁNÍ!

### Nebezpečí poranění nebo udušení!

Chladiva a plyny vyžadují profesionální likvidaci. Zajistěte, aby se potrubí chladicího okruhu nepoškodilo, než bude náležitě zlikvidováno. Odpojte spotřebič od síťového napájení. Odstřihněte síťový kabel a zlikvidujte ho. Odstraňte police a přihrádky, stejně jako západku a těsnění dvířek, aby se zamezilo uzavření dětí a domácích zvířat uvnitř spotřebiče.

Staré spotřebiče mají stále určitou zbytkovou hodnotu. Způsob likvidace šetrný k životnímu prostředí zaručí, že bude možné znovu získat a využít cenné suroviny.

Jako nadouvadlo pro pěnovou izolaci se používá cyklopentan, což je hořlavá látka, která nepoškozuje ozónovou vrstvu.

Zajištěním správné likvidace tohoto výrobku pomůžete předcházet případným negativním důsledkům pro životní prostředí a lidské zdraví, k nimž by jinak mohlo docházet.

Podrobnější informace o profesionální recyklaci tohoto výrobku získáte na místním obecním úřadě, u společnosti zajišťující odvoz domovního odpadu nebo v prodejně, kde jste výrobek zakoupili.

Bezpečnostní informace .....	4
Tipy týkající se bezpečnosti .....	7
Určené použití .....	12
Popis výrobku .....	13
Ovládací panel .....	15
Používání .....	16
Vybavení .....	27
Čištění a údržba .....	30
Řešení problémů .....	32
Instalace .....	35
Technické údaje .....	39
Zákaznický servis .....	41

### Příslušenství

Zkontrolujte příslušenství a literaturu podle tohoto seznamu:



Výrobek ledu se škrabkou na led

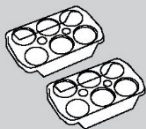

2 zásobníky na vejce



3 rozpěrky



Energetický štítek



Záruční list



Uživatelská příručka



## VAROVÁNÍ!

### Před prvním použitím

- ▶ Ujistěte se, že při přepravě nedošlo k žádnému poškození.
- ▶ Odstraňte veškerý obalový materiál a uschovejte ho mimo dosah dětí.
- ▶ Před instalací spotřebiče počkejte alespoň dvě hodiny (šest hodin v případě stojaté mrazničky), aby byla zaručena plná účinnost okruhu chladiva.
- ▶ Se spotřebičem vždy manipulujte alespoň ve dvou osobách, protože je těžký.

### Instalace

- ▶ Spotřebič by se měl umístit do dobře větrané místnosti. Nad spotřebičem a kolem něj zajistěte volný prostor alespoň 10 cm.
- ▶ **VAROVÁNÍ:** Zajistěte, aby nic nezakrývalo větrací otvory ve skříni spotřebiče nebo v konstrukci pro vestavění.
- ▶ Nikdy neumísťujte spotřebič do vlhkého prostoru nebo na místo, kde by na něj mohla stříkat voda. Vodu a skvrny odstraňte a vysušte měkkou, čistou látkou.
- ▶ Neinstalujte spotřebič na přímé sluneční světlo nebo do blízkosti zdrojů tepla (např. sporáků nebo ohříváčů).
- ▶ Nainstalujte spotřebič na místo odpovídající jeho velikost a používání a vyrovnejte ho.
- ▶ Ujistěte se, že parametry elektrického napájení se shodují s údaji na typovém štítku. V opačném případě kontaktujte elektrikáře.
- ▶ Spotřebič pracuje s napájením 220–240 VAC/50 Hz. Nenormální kolísání napětí může způsobit, že spotřebič se nespustí, nebo se poškodí regulátor teploty či kompresor, případně se může za chodu ozývat neobvyklý hluk. V takovém případě by se měl nainstalovat automatický regulátor.
- ▶ Nepoužívejte rozbočovací adaptéry ani prodlužovací kabely.
- ▶ **VAROVÁNÍ:** Neumísťujte za spotřebič přenosné rozbočovací zásuvky ani prodlužovací kabely.
- ▶ **VAROVÁNÍ:** Při umísťování spotřebiče se ujistěte, že napájecí kabel není zachycený nebo poškozený.
- ▶ Nešlapejte na napájecí kabel.





## VAROVÁNÍ!

- ▶ K napájení použijte samostatnou, snadno přístupnou uzemněnou zásuvku. Tento spotřebič musí být uzemněný.
- ▶ **Pouze pro Spojené království:** Napájecí kabel spotřebiče je vybaven trojpólovou zástrčkou (s uzemněním), která se zapojuje do standardní trojpólové zásuvky (s uzemněním). Nikdy neodřezávejte ani nedemontujte třetí kolík (uzemnění). Zástrčka by měla být přístupná i po instalaci spotřebiče.
- ▶ **VAROVÁNÍ:** Nepoškodte okruh chladiva.

## Denní používání

- ▶ Tento spotřebič mohou používat děti starší osmi let a osoby s omezenými fyzickými, smyslovými nebo duševními schopnostmi nebo osoby nezkušené a neznalé za předpokladu, že mají zajištěný dohled nebo byly poučeny o bezpečném používání spotřebiče a chápou související rizika.
- ▶ Děti si se spotřebičem nesmějí hrát.
- ▶ Děti ve věku od 3 do 8 let mohou plnit a vyprazdňovat chladicí spotřebiče, ale nesmějí je čistit ani instalovat.
- ▶ Zabraňte dětem mladším 3 let v přístupu ke spotřebiči, pokud nejsou pod nepřetržitým dozorem.
- ▶ Děti nesmějí provádět čištění a uživatelskou údržbu bez dozoru.
- ▶ Spotřebič musí být umístěn tak, aby byla zástrčka přístupná.
- ▶ Jestliže v blízkosti spotřebiče uniká svítiplyn nebo jiný hořlavý plyn, vypněte ventil unikajícího plynu, otevřete dveře a okna a neodpojujte napájecí kabel chladničky/mrazničky nebo jakéhokoli jiného spotřebiče od zásuvky.
- ▶ Upozornujeme, že spotřebič je určen k provozu v určitém rozsahu teplot okolí mezi 10 a 38 °C. Pokud je delší dobu vystaven teplotám nad nebo pod uvedeným rozsahem, může se stát, že nebude správně fungovat.
- ▶ Nepokládejte na horní stranu chladničky/mrazničky nepotřebné předměty (těžké předměty, nádoby naplněné vodou), aby se předešlo zranění způsobenému pádem nebo elektrickým proudem v důsledku styku s vodou.
- ▶ Netahejte za police ve dvířkách. Dvířka by se mohla vychýlit, mohla by se vytáhnout police na láhve, nebo by se spotřebič mohl převrhnout.

**VAROVÁNÍ!**

- ▶ Otvírejte a zavírejte dvířka pouze pomocí madel. Mezera mezi dvířky a skříní je velmi úzká. Nevkládejte do těchto míst ruce, abyste si nepřiskřípli prsty. Dvířka chladničky/mrazničky otvírejte nebo zavírejte pouze v případě, že v dosahu jejich pohybu nestojí žádné děti.
- ▶ Do mrazničky nikdy neukládejte lahvové pivo nebo nápoje, tekutiny v láhvách nebo plechovkách (kromě vysokoprocenních lihovin), a zejména nápoje sycené oxidem uhličitým, protože během mrazení by praskly.
- ▶ V tomto spotřebiči neskladujte výbušné látky, jako jsou nádoby s aerosolem, v nichž se používá hořlavý hnací plyn.
- ▶ Ve spotřebiči neskladujte léky, bakterie ani chemické látky. Tento spotřebič je určen k použití v domácnosti. Nedoporučuje se skladovat materiály, které vyžadují přesně stanovené teploty.
- ▶ Pokud dojde k oteplení v mrazničce, zkontrolujte stav potravin.
- ▶ Nenastavujte zbytečně nízkou teplotu ve vnitřním prostoru chladničky. Při vysokém nastavení může teplota klesnout do záporných hodnot. Pozor: Láhve mohou prasknout.
- ▶ Nedotýkejte se mražených potravin mokřýma rukama (noste rukavice). Zejména nejezte nanuky bezprostředně po vyjmutí z prostoru mrazničky. Hrozí nebezpečí přimrznutí nebo vzniku omrzlin. PRVNÍ POMOC: ihned vložte zasažené místo pod tekoucí studenou vodu. Neodtrhujte!
- ▶ Za provozu se nedotýkejte vnitřního povrchu úložného prostoru mrazničky, zejména ne mokřýma rukama, protože by mohly přimrznout k povrchu.
- ▶ V případě výpadku napájení nebo před čištěním odpojte spotřebič od napájení. Před opětovným spuštěním spotřebiče počkejte alespoň 7 minut, protože časté spouštění by mohlo poškodit kompresor.
- ▶ **VAROVÁNÍ:** Uvnitř prostoru pro skladování potravin ve spotřebiči nepoužívejte elektrické spotřebiče, pokud se nejedná o spotřebiče doporučené výrobcem.

**VAROVÁNÍ!****Údržba/čištění**

- ▶ Jestliže jsou čištění a údržba prováděny dětmi, je nutné na ně dohlížet.
- ▶ Před zahájením jakékoli pravidelné údržby odpojte spotřebič od elektrického napájení. Před opětovným spuštěním spotřebiče počkejte alespoň 7 minut, protože časté spouštění by mohlo poškodit kompresor.
- ▶ Při odpojování spotřebiče od napájení držte zástrčku, nikoli kabel.
- ▶ Nečistěte spotřebič tvrdými kartáči, drátěnými kartáči, práškovým mycím prostředkem, benzínem, amylacetátem, acetonem, podobnými organickými roztoky a kyselými nebo zásaditými roztoky. K čištění použijte speciální čisticí prostředek na chladničky/mrazničky, aby se zamezilo poškození. Nakonec použijte roztok jedlé sody v teplé vodě – asi jednu polévkovou lžici jedlé sody na litr vody. Důkladně opláchněte povrch vodou a otřete ho do sucha. Nepoužívejte práškové ani jiné abrazivní čisticí prostředky. Nemyjte odnímatelné součásti v myčce.
- ▶ Neseškrabávejte námrazu a led ostrými předměty. Nepoužívejte spreje, elektrické ohřivače jako fén na vlasy, parní čističe ani jiné zdroje tepla, aby nedošlo k poškození plastových součástí.
- ▶ **VAROVÁNÍ:** Nepoužívejte mechanické nástroje ani jinak neurychlujte proces rozmrazování. Používejte pouze prostředky doporučené výrobcem.
- ▶ Pokud se poškodí napájecí kabel, výměnu musí provést výrobce, jeho servisní zástupce nebo osoba s podobnou kvalifikací, aby se vyloučilo riziko.
- ▶ Nepokoušejte se opravovat, rozebírat nebo upravovat spotřebič vlastními silami. Je-li nutná oprava, obraťte se na náš zákaznický servis.
- ▶ Pokud se poškodí osvětlovací žárovky, výměnu musí provést výrobce, jeho servisní zástupce nebo osoby s podobnou kvalifikací, aby se vyloučilo riziko.
- ▶ Alespoň jednou za rok odstraňte prach ze zadní strany spotřebiče, aby se předešlo nebezpečí požáru a snížila se spotřeba energie.

- ▶ Během čištění na spotřebič nestříkejte ani nelijte vodu.
- ▶ K čištění spotřebiče nepoužívejte vodní postřik ani proud vody.
- ▶ Nečistěte chladné skleněné police ani skleněná dvířka horkou vodou. Náhlá změna teploty by mohla způsobit, že sklo praskne.
- ▶ Pokud spotřebič delší dobu nepoužíváte, nechte ho otevřený, aby uvnitř nevznikl nepříjemný zápach.

## Informace o plyném chladivu



### VAROVÁNÍ!

Spotřebič obsahuje hořlavé chladivo ISOBUTAN (R600a). Ujistěte se, že během přepravy nebo instalace nedošlo k poškození okruhu chladiva. Unikající chladivo by mohlo způsobit zranění očí, nebo by se mohlo vznítit. Pokud dojde k poškození, nepřibližujte se s otevřeným plamenem, důkladně vyvětrejte místnost a **nezapojujte ani neodpojujte** napájecí kabely tohoto či jiných spotřebičů. Informujte zákaznický servis.

V případě zasažení očí chladivem důkladně vypláchněte oči pod tekoucí vodou a ihned zavolejte očnímu lékaři.

**VAROVÁNÍ:** Systém chlazení je pod vysokým tlakem. Nemanipulujte s ním. Vzhledem k používání hořlavých chladiv je nutné přísně dodržovat pokyny pro instalaci, manipulaci a údržbu spotřebiče a pokud chcete spotřebič zlikvidovat, obraťte se na odborníka nebo náš poprodejní servis.



### VAROVÁNÍ!

V případě chladniček s funkcí ledové vody věnujte pozornost následujícímu varování:

Pro spotřebiče, které nejsou určeny k připojení k přívodu vody:

**VAROVÁNÍ:** plňte pouze pitnou vodou.

Pro spotřebiče určené k připojení k přívodu vody:

**VAROVÁNÍ:** připojujte pouze přívod pitné vody.

Chcete-li vyčistit vodní systém, podívejte se do uživatelské příručky.

Máte-li nějaké otázky, obraťte se na poprodejní servis.

## Určené použití

Tento spotřebič je určen k používání v domácnostech a podobných oblastech, jako jsou:

- kuchyňky pro personál v obchodech, kancelářích a na dalších pracovištích;
- chalupy a hotely, motely a další obytné objekty, kde je používají zákazníci;
- ubytovací zařízení typu penzionu se snídaní;
- cateringové služby a podobné aplikace, ve kterých se nejedná o maloobchodní prodej.

► Jestliže se spotřebič nebude delší dobu používat a budete využívat pouze funkci Dovolena nebo funkci vypnutí chladničky/mrazničky:

- Vyjměte potraviny.
- Vytáhněte napájecí kabel ze zásuvky.
- Vyprázdněte a vyčistěte zásobník na vodu.
- Vyčistěte spotřebič podle výše uvedeného popisu.
- Nechte dvířka otevřená, aby se uvnitř nevytvořil zápach.

► Dodržujte tento návod k použití, zajistíte tím bezpečné uchování potravin nebo vína.

► Spotřebič by se měl čistit alespoň jednou za čtyři týdny, aby byl dobře udržovaný a zamezilo se zápachu z uložených potravin.

Vždy udržujte těsnění dvířek v čistém stavu.

(1.) Vydrhněte vnitřní a vnější povrchy chladničky včetně těsnění dvířek, polic ve dvířkách, skleněných polic, přihrádek apod. měkkou utěrkou nebo houbou namočenou v teplé vodě (lze přidat neutrální saponát).

(2.) Dojde-li k neúmyslnému rozlití tekutin, všechny zasažené součásti by se měly vyjmout a vložit pod tekoucí vodu. Po umytí je otřete a osušte.

(3.) Pokud se rozlije smetana (například šlehačka nebo roztátá zmrzlina), vyjměte všechny zasažené součásti, na chvíli je vložte do teplé vody o teplotě asi 40 °C, potom je opláchněte pod tekoucí vodou, osušte a vraťte zpět do chladničky/mrazničky.

(4.) V případě, že do chladničky zapadnou nějaké malé díly nebo součásti (mezi police nebo zásuvky), uvolněte je měkkým kartáčkem. Pokud na nějakou součást nedosáhnete, obraťte se na servis společnosti Haier.

- ▶ Aby se předešlo kontaminaci potravin, dodržujte následující pokyny:
  - Otvírání dvířek na delší dobu může významně zvýšit teplotu v jednotlivých prostorech spotřebiče.
  - Pravidelně čistěte povrchy, které mohou přijít do styku s potravinami, a přístupné vypouštěcí systémy.
  - Pokud se nádrže na vodu nepoužívaly po dobu 48 h, vyčistěte je. Pokud nebyla vypuštěna voda po dobu 5 dnů, propláchněte vodní systém připojený k přívodu vody.
  - Syrové maso a ryby skladujte uvnitř chladničky/mrazničky ve vhodných nádobách, aby se nedostaly do styku s jinými potravinami, nebo z nich neodkapávala šťáva na jiné potraviny. Instantní potraviny a syrové maso/ryby by se měly ukládat odděleně, aby bylo zaručeno bezpečné uchovávání potravin.
  - Prostory pro zmrazené potraviny se dvěma hvězdičkami jsou vhodné k ukládání mražených potravin, ukládání nebo výrobě zmrzliny a výrobě ledových kostek.
  - Prostory s jednou, dvěma a třemi hvězdičkami nejsou vhodné k zmrazování čerstvých potravin.
  - Pokud je chladicí spotřebič ponechán delší dobu prázdný, vypněte ho, odmrazte, vyčistěte, vysušte a nechte otevřená dvířka, aby se zamezilo vzniku plísně uvnitř spotřebiče.
- ▶ Podrobné informace o nejvhodnějších částech prostoru spotřebiče pro uchovávání určitých typů potravin s ohledem na rozložení teplot, které se mohou vyskytovat v různých prostorech spotřebiče, jsou uvedeny v jiné části příručky.

## Likvidace



Symbol  na výrobku nebo jeho obalu znamená, že s tímto výrobkem nelze nakládat jako s domovním odpadem. Místo toho musí být dopraven do příslušného sběrného místa pro recyklaci elektrických a elektronických zařízení. Zajištěním správné likvidace tohoto výrobku pomůžete předcházet případným negativním důsledkům pro životní prostředí a lidské zdraví, k nimž by jinak mohlo docházet při nesprávné manipulaci s tímto výrobkem. Podrobnější informace o recyklaci tohoto výrobku získáte na místním obecním úřadě, u společnosti zajišťující odvoz domovního odpadu nebo v prodejně, kde jste výrobek zakoupili.

Vzhledem k použití hořlavých nadouvadel pro izolaci svěřte likvidaci spotřebiče odborníkům nebo našemu poprodejnímu servisu.

## VAROVÁNÍ!

### Nebezpečí udušení!

Chladiva a plyny vyžadují profesionální likvidaci. Zajistěte, aby se potrubí chladicího okruhu nepoškodilo, než bude náležitě zlikvidováno. Odpojte spotřebič od síťového napájení. Odstříhnete síťový kabel a zlikvidujte ho. Odstraňte police a přihrádky, stejně jako západku a těsnění dvířek, aby se zamezilo uzavření dětí a domácích zvířat uvnitř spotřebiče.



## POZOR!

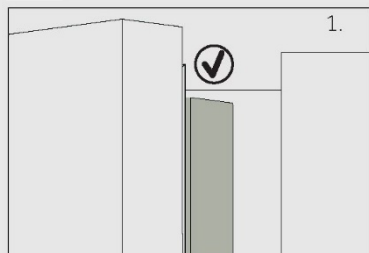

Když zavřete dvířka, svislá dvevní lišta na levých dvířkách by se měla ohnout dovnitř (1).

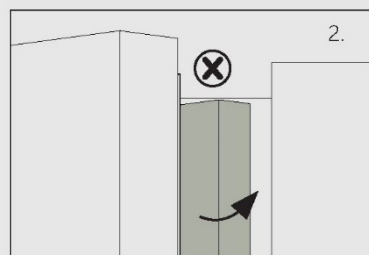

Jestliže se pokusíte zavřít levá dvířka a svislá dvevní lišta není ohnutá (2), nejprve byste ji měli ohnout, jinak dvevní lišta narazí do upevňovací osy nebo pravých dvířek. Pak by mohlo dojít k poškození prahu nebo k netěsnosti.

Uvnitř rámu je topné vlákno. Teplota povrchu mírně vzroste, což je normální a nebude to mít vliv na fungování spotřebiče.

## Určené použití

Tento spotřebič je určen k chlazení a mražení potravin. Je určen výhradně k používání v domácnostech a podobných oblastech, jako jsou kuchyňky pro personál v obchodech, kancelářích a na dalších pracovištích, chalupy a hotely, motely a další obytné objekty, kde je používají zákazníci, stejně jako ubytovací zařízení typu penzionu se snídaní a cateringové služby. Není určen k používání v komerčním nebo průmyslovém prostředí. Není dovoleno provádět změny nebo úpravy na zařízení. Používání k jinému než určenému účelu může představovat nebezpečí a vést ke ztrátě platnosti záruky.

## Normy a směrnice **CE**

Tento výrobek splňuje požadavky všech platných směrnic ES s odpovídajícími harmonizovanými normami, které stanoví používání označení CE.





## Upozornění

Vzhledem k technickým změnám a různým modelům nemusí některé obrázky v této příručce přesně zobrazovat váš model.

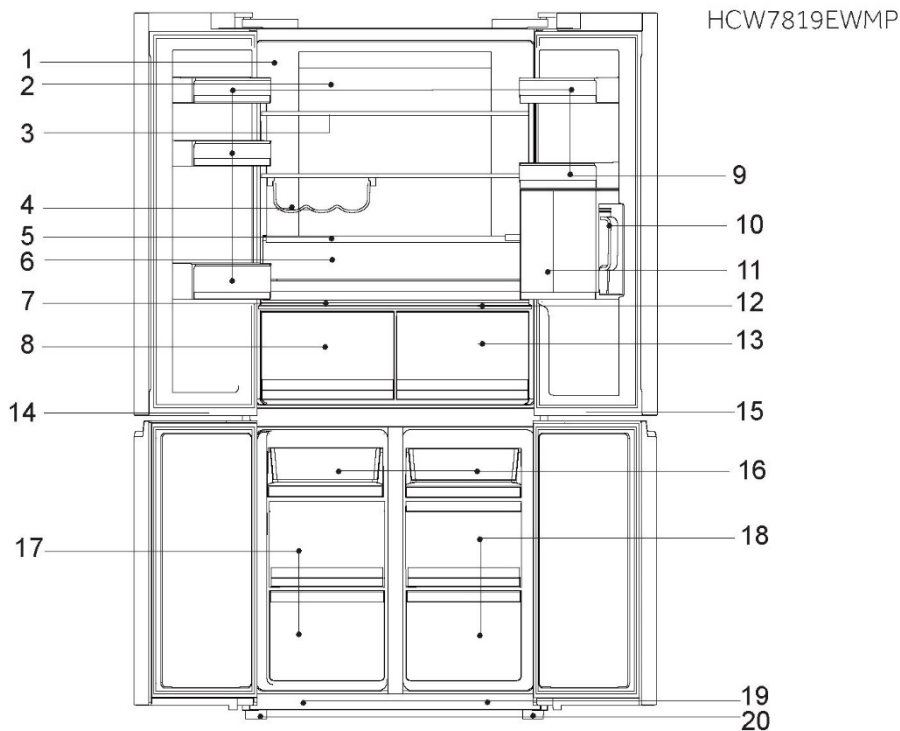

- |    |   |    |                                   |
|----|---|----|-----------------------------------|
| 1  | Typový štítek                             | 13 | Zásuvka MyZone                    |
| 2  | Zadní světlo a vzduchový kanál REF        | 14 | Světlo LED pro prostor mrazničky  |
| 3  | Skleněná police                           | 15 | Světlo LED pro prostor SwitchZone |
| 4  | Police na víno                            | 16 | Mrazicí přihrádka                 |
| 5  | Otočný kryt přihrádky na ovoce a zeleninu | 17 | Box mrazničky                     |
| 6  | Přihrádka na ovoce a zeleninu             | 18 | Zásuvka SwitchZone                |
| 7  | Panel Humidity box                        | 19 | Spínač světla                     |
| 8  | HumidityZone                              | 20 | Nastavitelné nohy                 |
| 9  | Police na dvířkách                        |    |                                   |
| 10 | Konvice na vodu                           |    |                                   |
| 11 | Držák konvice                             |    |                                   |
| 12 | Panel zásuvky MyZone                      |    |                                   |



## Upozornění

Vzhledem k technickým změnám a různým modelům nemusí některé obrázky v této příručce přesně zobrazovat váš model.

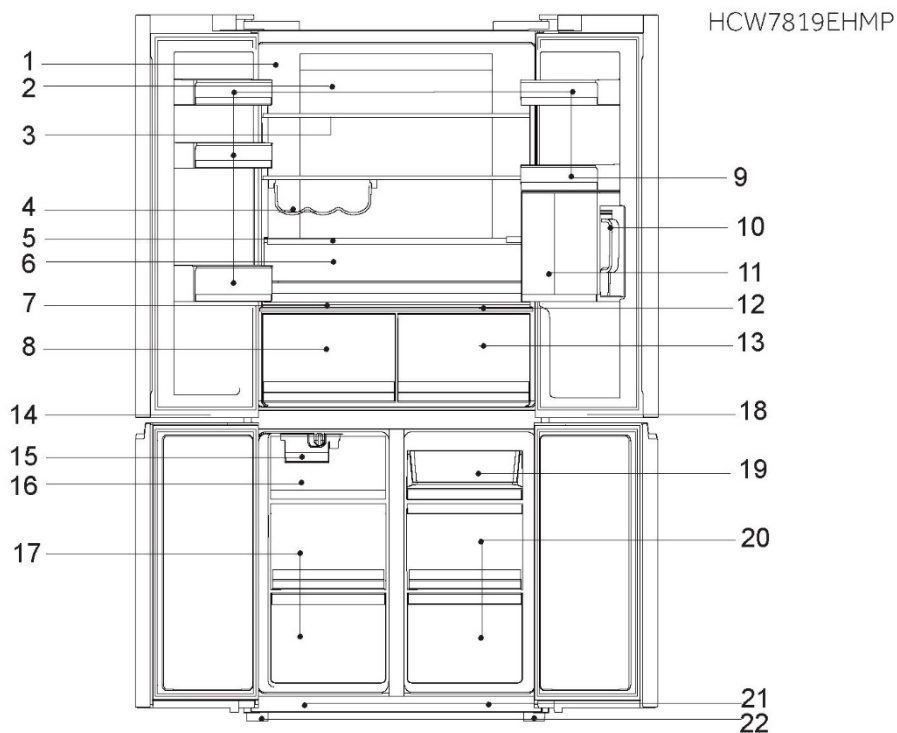

- |    |   |    |                                    |
|----|---|----|------------------------------------|
| 1  | Typový štítek                             | 13 | Zásuvka MyZone                     |
| 2  | Zadní světlo a vzduchový kanál REF        | 14 | Světlo LED pro prostor mrazničky   |
| 3  | Skleněná police                           | 15 | Výrobek ledu                       |
| 4  | Police na víno                            | 16 | Zásuvka na led                     |
| 5  | Otočný kryt přihrádky na ovoce a zeleninu | 17 | Box mrazničky                      |
| 6  | Přihrádka na ovoce a zeleninu             | 18 | Světlo LED pro prostor Switch Zone |
| 7  | Panel Humidity box                        | 19 | Mrazicí přihrádka                  |
| 8  | Humidity Box                              | 20 | Zásuvka SwitchZone                 |
| 9  | Police na dvířkách                        | 21 | Spínač světla                      |
| 10 | Konvice na vodu                           | 22 | Nastavitelné nohy                  |
| 11 | Držák konvice                             |    |                                    |
| 12 | Panel zásuvky MyZone                      |    |                                    |

## Ovládací panel (obr. 4)

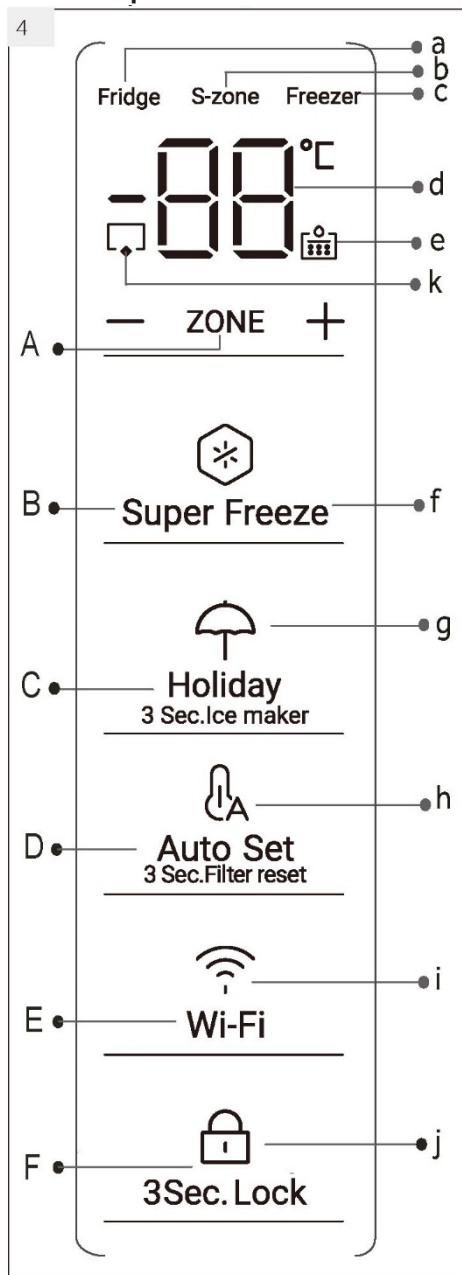
**Tlačítka:**

- A Přepínač režimů Fridge&Switch&Freezer
- B Vypínač funkce Supermravení
- C Vypínač funkce Dovolena  
Vypínač 3s výrobku ledu  
(HCW7819EHMP)
- D Reset automatického režimu a  
upozornění na vodní filtr
- E Nastavení Wi-Fi
- F Zamykání/odemykání panelu

**Ukazatele:**

- a Vybrán prostor chladničky
- b Vybrán Switch Zone
- c Vybrán prostor mrazničky
- d Teplota v prostoru chladničky a mrazničky
- e Upozornění na výměnu vodního filtru
- f Funkce Supermravení
- g Funkce Dovolena
- h Funkce inteligentní automatiky
- i Funkce Wi-Fi
- j Zámek panelu
- k Automatický výrobek ledu  
(HCW7819EHMP)

## 5.1 Před prvním použitím

- ▶ Odstraňte veškerý obalový materiál, uschovejte ho mimo dosah dětí a zlikvidujte ho způsobem šetrným k životnímu prostředí.
- ▶ Než do spotřebiče vložíte jakékoli potraviny, vyčistěte jeho vnitřní i vnější povrchy vodou a slabým saponátem.
- ▶ Po vyrovnání a vyčištění počkejte alespoň 2 hodiny, než spotřebič připojíte k napájení. Viz část INSTALACE.
- ▶ Než naplníte prostory potravinami, nejprve je nechte ochladit na vysoké nastavení. Funkce Supermrazení pomůže rychle ochladit prostory.
- ▶ Teploty chladničky a mrazničky jsou automaticky nastaveny na 5 °C a -18 °C. Jedná se o doporučené nastavení. V případě potřeby můžete tyto teploty změnit ručně. Viz REŽIM RUČNÍHO NASTAVENÍ.

## 5.2 Dotyková tlačítka

Na ovládacím panelu jsou dotyková tlačítka, která reagují již na lehký dotyk prstem.

## 5.3 Zapínání/vypínání spotřebiče

Spotřebič se spustí ihned po připojení k napájení.

Po prvním spuštění spotřebiče se zobrazují aktuální teploty chladničky a mrazničky („a“ a „b“). Displej bude blikat. Pokud jsou dvířka zavřená, po 30 sekundách se vypne. Možná je aktivní zámek panelu.



### Upozornění: Výchozí nastavení

- ▶ Spotřebič je přednastaven na doporučené teploty 5 °C (chladnička) a -18 °C (mraznička). V normálních podmínkách okolního prostředí nemusíte nastavovat teplotu.
- ▶ Přednastavená funkce pro zásuvku My Zone je „Fruits and Vegetables“ a pro zásuvku HumidityZone „High humidity“.
- ▶ Když se spotřebič zapne poté, co byl odpojen od napájení, může trvat až 12 hodin, než dosáhne správné teploty.

Před vypnutím vyprázdněte spotřebič. Chcete-li spotřebič vypnout, vytáhněte napájecí kabel ze sítové zásuvky.

## 5.4 Pohotovostní režim

Displej se automaticky vypne po 30 sekundách od stisknutí jakéhokoli tlačítka. Displej se automaticky zamkne. Po stisknutí nějakého tlačítka nebo otevření dvířek/zásuvky se automaticky rozsvítí.

5.5

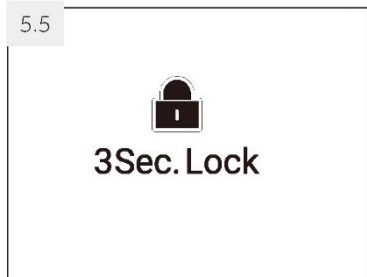

## 5.5 Zamknutí/odemknutí panelu

### Upozornění: Zámek panelu

Pokud není během 30 sekund stisknuto žádné tlačítko, ovládací panel se automaticky zablokuje proti aktivaci. K úpravě jakéhokoli nastavení je nutné odemknout panel.

- ▶ Stisknutím tlačítka „F“ na 3 sekundy zablokujete všechny prvky panelu proti aktivaci (obr. 5.5). Nyní se zobrazuje příslušný indikátor „f“.
- ▶ Chcete-li panel odemknout, znovu stiskněte tlačítko.

## 5.6 Alarm otevření dvířek/zásuvky

Jestliže se otevřou jedny z dvířek chladničky nebo jedna ze zásuvek mrazničky na déle než jednu minutu, ozve se alarm otevření dvířek/zásuvky. Alarm lze ukončit zavřením dvířek/zásuvky. Pokud zůstanou dvířka/zásuvka otevřené déle než 7 minut, světlo uvnitř chladničky a osvětlení ovládacího panelu se automaticky vypnou.

## 5.7 Volba pracovního režimu

Můžete zvolit jeden z následujících dvou způsobů nastavení spotřebiče:

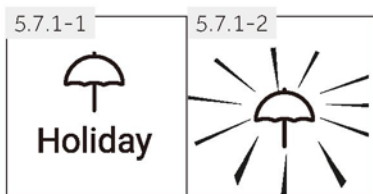

### 5.7.1 Režim Dovolená

1. Pokud je panel zamknutý, odemkněte ho stisknutím tlačítka „F“ (obr. 5.5).
2. Stiskněte tlačítko „C“ (Dovolená) (obr. 5.7.1-1).
3. Rozsvítí se kontrolka „f“ a funkce se aktivuje (obr. 5.7.1-2).

Tuto funkci lze opět vypnout zopakováním výše uvedených kroků nebo výběrem jiné funkce.

4. Když na 3 sekundy podržíte tlačítko „C“, rozsvítí se kontrolka „k“ (Automatický výrobek ledu) a funkce se aktivuje (pouze HCW7819EHMP).



### VAROVÁNÍ!

Během funkce Dovolená nesmí být v prostoru chladničky uloženo žádné zboží. Teplota +17 °C je příliš vysoká pro ukládání potravin. V provozu zůstane jen prostor mrazničky.

### 5.7.2 Režim ručního nastavení

Chcete-li ručně nastavit teplotu spotřebiče, abyste mohli uložit konkrétní potraviny, můžete nastavit hodnotu prostřednictvím tlačítka pro nastavování teploty.



### Upozornění: Konflikt s jinými funkcemi

Pokud je aktivována nějaká jiná funkce (Supermrazení, Dovolená, Automatické nastavení) nebo je zamknutý panel, nelze nastavovat teplotu. Bude blikat odpovídající kontrolka a zároveň se bude ozývat zvukový signál.

## 5.7.2.1 Nastavení teploty pro chladničku

1. Pokud je panel zamknutý, odemkněte ho stisknutím tlačítka „F“ (obr. 5.5).
2. Stisknutím tlačítka „A“ (ZONE) vyberte prostor chladničky. Rozsvítí se kontrolka „a“ a aktivuje se prostor chladničky (obr. 5.7.2-1).  
Zobrazí se aktuální teplota v prostoru chladničky (obr. 5.7.2-2).
3. Opakovaně stiskněte tlačítko „+“ nebo „-“, dokud nebude blikat požadovaná hodnota teploty (obr. 5.7.2-3). Při každém stisknutí tlačítka se ozve zvukový signál. Teplota se zvyšuje v krocích po 1 °C od minimální hodnoty 1 °C do maximální hodnoty 9 °C. Optimální teplota v chladničce je 5 °C. Nižší teploty znamenají zbytečnou spotřebu energie.
4. Potvrďte volbu stisknutím jakéhokoli tlačítka kromě „+“ a „-“, jinak se nastavení potvrdí automaticky po 5 sekundách. Zobrazovaná teplota přestane blikat.

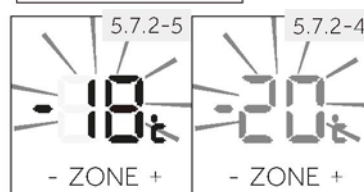
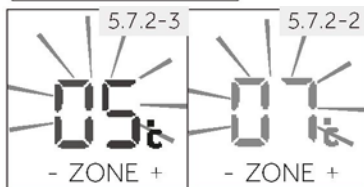

## 5.7.2.2 Nastavení teploty pro mrazničku

1. Pokud je panel zamknutý, odemkněte ho stisknutím tlačítka „F“ (obr. 5.5).
2. Stisknutím tlačítka „A“ (ZONE) vyberte prostor mrazničky. Rozsvítí se kontrolka „a“ a aktivuje se prostor mrazničky (obr. 5.7.2-4).  
Zobrazí se aktuální teplota v prostoru mrazničky (obr. 5.7.2-6).
3. Opakovaně stiskněte tlačítko „b“ (Mraznička), dokud nebude blikat požadovaná hodnota teploty (obr. 5.7.2-5). Při každém stisknutí tlačítka se ozve zvukový signál. Teplota se zvyšuje v krocích po 1 °C od -14 °C do -24 °C. Optimální teplota v mrazničce je -18 °C. Nižší teploty znamenají zbytečnou spotřebu energie.
4. Potvrďte volbu stisknutím jakéhokoli tlačítka kromě „+“ nebo „-“ (Mraznička), jinak se nastavení potvrdí automaticky po 5 sekundách.  
Zobrazovaná teplota přestane blikat.

## 5.7.2.3 Nastavení teploty pro SwitchZone

Stisknutím tlačítka „A“ (ZONE) vyberte S-Zone a změnu teploty pro tuto zónu můžete provést stejně jako podle výše popsaných kroků (obr. 5.7.2-6).



### Upozornění: Faktory ovlivňující teplotu

Teplotu uvnitř ovlivňují následující faktory:

- ▶ Okolní teplota
- ▶ Množství uložených potravin
- ▶ Četnost otvírání dveří
- ▶ Instalace spotřebiče

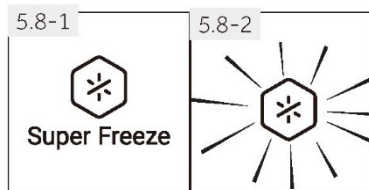

## 5.8 Funkce Supermrazení

Čerstvé potraviny by se měly co nejdříve úplně zmrazit. Pak si uchovají nejlepší nutriční hodnoty, vzhled a chuť. Funkce Supermrazení urychluje zmrazování čerstvých potravin a chrání již uložené zboží před nežádoucím ohřátím. Pokud potřebujete najednou zmrazit velké množství potravin, doporučuje se nastavit funkci Supermrazení 24 h před použitím mrazicího prostoru. Po spuštění této funkce bude teplota dosahovat téměř  $-24\text{ }^{\circ}\text{C}$  až  $-30\text{ }^{\circ}\text{C}$ .

1. Pokud je panel zamknutý, odemkněte ho stisknutím tlačítka „F“ (obr. 5.5).
2. Stiskněte tlačítko „B“ (Supermrazení) (obr. 5.9.-1).
3. Rozsvítí se kontrolka „e“ a funkce se aktivuje (obr. 5.9.-2). Tuto funkci lze opět vypnout zopakováním výše uvedených kroků nebo výběrem jiné funkce.

## Upozornění: Automatické vypnutí

Funkce Supermrazení se automaticky vypne po 50 hodinách. Potom bude spotřebič pracovat s dříve nastavenou teplotou.

## 5.9 Režim Automatické nastavení

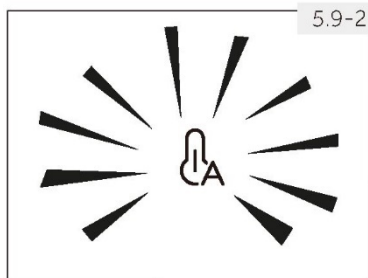
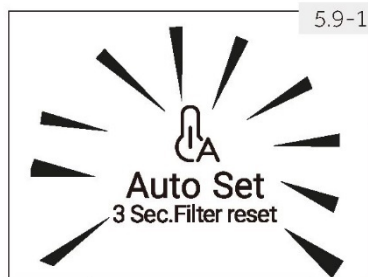

Jestliže nemáte žádné zvláštní požadavky, doporučujeme používat režim Automatické nastavení. V tomto režimu může spotřebič automaticky upravovat nastavení teploty podle teploty okolí a změn teploty uvnitř spotřebiče. Tato funkce nevyžaduje žádné ruční zásahy.

1. Pokud je panel zamknutý, odemkněte ho stisknutím tlačítka „F“ (obr. 5.5).
2. Klepněte na tlačítko „D“ (obr. 5.9-1).
3. Rozsvítí se kontrolka „h“ a funkce se aktivuje (obr. 5.9-2). Tuto funkci lze opět vypnout zopakováním výše uvedených kroků nebo výběrem jiné funkce.



## 5.10 Nastavení režimu Wi-Fi

### POSTUP PÁROVÁNÍ S APLIKACÍ

<p>Krok 1</p> <ul style="list-style-type: none"> <li>• Stáhněte si aplikaci hOn z obchodu s aplikacemi</li> </ul> 	
<p>Krok 2</p> <p>Vytvořte si účet v aplikaci hOn, nebo se přihlaste, pokud již máte účet</p> 	<p>Krok 3</p> <p>Řiďte se pokyny pro párování v aplikaci hOn</p> 

## 5.11 Zásuvka My Zone

Prostor chladničky je vybaven zásuvkou MyZone. Podle požadavků na ukládání potravin lze zvolit nejvhodnější funkci, aby se dosáhlo optimální nutriční hodnoty potravin. K dispozici jsou následující funkce:

### 5.11.1 Funkce Cheese

Spotřebič je vybaven komorou pro vzácné potraviny s přívodem vlhkého a čerstvého vzduchu prostřednictvím inteligentní regulace, která zamezí vlhkosti a plesnivění, aby bylo možné dlouhodobě zachovat nutriční hodnotu potravin. Tato funkce je vhodná k uchovávání suchých potravin s nízkým obsahem vody, například čaje, kávy, sušeného ovoce atd.

### 5.11.2 Funkce Fruits & Veg

Tato funkce je vhodná k ukládání ovoce a zeleniny, například jablek a mrkve.

#### Upozornění: Funkce Fruits & Veg

V zásuvce MyZone by se nemělo uchovávat ovoce citlivé na chlad, například ananas, avokádo, banány, grapefruity, zelenina jako brambory, lilky, fazole, okurky, cukety a rajčata a sýry.

### 5.11.3 Funkce 0 °C Fresh

Tato funkce nastavuje teplotu v zásuvce My Zone na 0 °C. Je vhodná k ukládání čerstvých potravin, například masa, ryb, slávek nebo instantních výrobků. Většina potravin zůstane při teplotě 0 °C čerstvá, ale nezmrzne.

#### Upozornění: 0 °C Fresh

Vzhledem k různému obsahu vody v masě budou některé vlhčí druhy masa mrznout při teplotách nižších než 0 °C. Proto by se mělo „čerstvě nakrájené“ maso uchovávat v zásuvce MyZone s teplotou min. 0 °C.



## Upozornění: Zásuvka MyZone

- ▶ Vždy je nutné aktivovat jednu ze tří funkcí prostoru MyZone.
- ▶ Když zvolíte „0 °C Fresh“ nebo „Cheese“, nastavte teplotu chladicího prostoru na střední úroveň (5 °C), abyste uchovávali potraviny v optimálním prostředí.

### 5.11.4-1

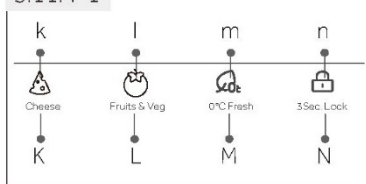

### 5.11.4 Výběr funkce pro zásuvku MyZone

Funkci lze vybrat pomocí samostatného panelu (obr. 5.11.4-1), který se nachází na krytu zásuvky.

1. Pokud svítí kontrolka „n“, panel je zamknutý a musí se odemknout stisknutím tlačítka „N“ (3 Sec. Lock) na 3 sekundy (obr. 5.11.4-2). Ozve se zvukový signál a kontrolka „n“ zhasne (obr. 5.11.4-2).
2. Stiskněte tlačítko „K/L/M“ odpovídající požadované funkci. Po několika sekundách se rozsvítí příslušná kontrolka „k/l/m“ a funkce se aktivuje.
3. Zamkněte panel stisknutím tlačítka „N“ (3Sec. Lock) na 3 sekundy. Ozve se zvukový signál a rozsvítí se kontrolka „n“ (obr. 5.11.4-3).

### 5.11.4-2





### 5.11.4-3



## 5.12 Zásuvka HumidityZone

Prostor chladničky je vybaven zásuvkou HumidityZone. K uchování v čerstvém stavu slouží vhodný modul, který odstraňuje urychlovače zrání.

K dispozici jsou následující funkce:

Funkce	Doporučené potraviny
Low Hum. 	Suché ovoce a další suché potraviny s nízkým obsahem vody jako máslo, tuky a oleje, chléb nebo čokoláda.
Mid Hum. 	Hrušky, hrozny, třešně atd.
High Hum. 	Kapusta, houby atd.

### 5.12.1

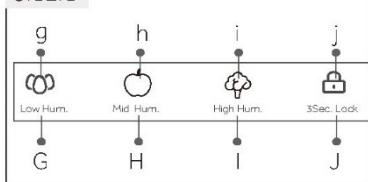

### 5.12.1 Výběr funkce pro zásuvku HumidityZone

Vlhkost v této zásuvce lze nastavovat pomocí samostatného ovládacího panelu vlhkosti (obr. 5.12.1), který se nachází na krytu zásuvky.

Kroky jsou stejné jako kroky popsané v kapitole 5.11.4 až na to, že se používá panel pro HumidityZone.

## Upozornění: Zámek panelu

Jestliže jsou otevřená dvířka, ovládací panely zásuvek MyZone a HumidityZone jsou automaticky blokovány proti aktivaci. K úpravě jakéhokoli nastavení je nutné odemknout panel.

## Před prvním použitím použijte funkci Led a voda

Před použitím je nutné propláchnout filtr vodou, aby se odstranily nečistoty nebo vzduch zachycený v nádrži na vodu a v systému filtru.

## Dávkování vody

- Zatlačte spoušť dávkovače vody, abyste odebrali 4l dávku vody – před odebráním další dávky počkejte 4 minuty.
- Odeberte 4l dávku vody a potom počkejte další 4 minuty. Společně s vodou se může uvolnit uhlíkatý zbytek. Není škodlivý a jedná se o normální jev vznikající během proplachování.
- Odeberte další 4l dávku vody. Zabrání se tím nadměrnému odkapávání vody z dávkovače.
- Po několika dnech od instalace se může z dávkovače uvolnit několik kapek vody. Účelem je odstranit zbývající vzduch zachycený v dávkovači.
- Před použitím se ujistěte, že chladnička chladila alespoň 2 hodiny.



## Upozornění

Účinnost vodního filtru se během používání zvýší, optimální účinnosti se dosáhne po dvou až třech plných zásobnících vody.



### Používání dávkovače vody

Před prvním použitím dávkovače vody se ujistěte, že jste postupovali podle kroků uvedených v části „Než začnete používat funkci ledu a vody“.

### Dávkování

Dávkovač vody je určen k ovládní jednou rukou. Chcete-li odebrat dávku vody, lehce stiskněte spoušť dávkovače sklenicí nebo nádobou, která se neopírá o spodek dávkovače. Silným zatlačením na spoušť dávkovače se nezvýší průtok ani množství vody.



## VAROVÁNÍ!

Nevkládejte ruce, prsty ani předměty do otvoru dávkovače, aby se předešlo materiálním škodám nebo zranění.

7.1-1

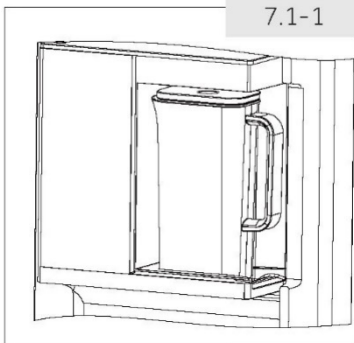

## 7. Představení konvice na vodu

Tento výrobek je konvice na ovocný čaj se studenou vodou, uživatelé musí otevřít horní kryt a potom přidat ovocný čaj. Konvice je umístěna v držáku, aby se automaticky plnila vodou a bylo ji možné podle potřeby vyjmout (obr. 7.1-1). Automatickým doplňování vody je vybaven pouze model HCW7819EHMP.

(Pokud není k dispozici funkce automatického vstřikování vody, naplňte konvici ručně vodou.)

7.1-2

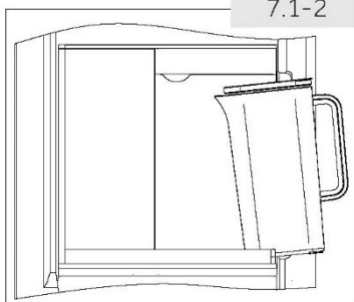

### 7.1 Používání

7.1.1 Chcete-li otevřít horní kryt, zvedněte jeho okraj ze strany držadla.

7.1.2 Do štěrbin na ovocný čaj lze vkládat plátky ovoce nebo jiné čajové výrobky.

7.1.3 Při instalaci sítka na ovocný čaj a dolního krytu je možné rozebrat součásti otáčením ve směru šipky a instalovat je opačným směrem.

7.1.4 Když je třeba umístit konvici na držák, mírně nakloňte hubici dolů a vložte konvici dovnitř (obr. 7.1-2).

7.1.5 Při vyjímání konvice z držáku zdvihněte držadlo nahoru a vodorovně vytáhněte konvici.

### TIPY:

- ▶ Před použitím zapněte funkci automatického doplňování.
- ▶ V případě delšího nepoužívání vypněte funkci automatického doplňování.
- ▶ Pravidelně vyprazdňujte prostor pod přihrádkou pro konvici na vodu, jinak nebude k dispozici funkce automatického doplňování.
- ▶ Pokud je tlak vody nižší než 0,3–0,5 MPa, automatické doplňování nebude správně fungovat.
- ▶ Po přerušení přívodu vody nebude automatické doplňování fungovat; až se přívod vody obnoví, vyndejte konvici na vodu a vložte ji zpět, poté bude automatické doplňování opět funkční.

## TIPY:

- ▶ Před zapnutím výrobku sundejte z konvice na vodu obalovou fólii
- ▶ Do konvice na vodu nenalévejte nápoje, jejichž teplota přesahuje 60 °C.
- ▶ Při rozbalování čajového sítka postupujte podle pokynů
- ▶ Dbejte na správnou polohu konvice na vodu, jinak může dojít k selhání funkce nebo přetečení vody.
- ▶ Před použitím se ujistěte, že je zapnutá funkce automatického plnění (HCW7819EHMP)
- ▶ Čajový sáček nebo kávový sáček lze umístit do konvice na vodu, při plnění konvice nápojem vypněte funkci automatického plnění.
- ▶ Čaj spotřebujte do 24 hodin, jinak se může zkazit.
- ▶ Pokud konvici delší dobu nepoužíváte, vypněte funkci automatického plnění a vyčistěte ji.
- ▶ Pravidelně vyprazdňujte prostor pod přihrádkou pro konvici na vodu, jinak nebude k dispozici funkce automatického doplňování (HCW7819EHMP).
- ▶ Pokud je tlak vody nižší než 0,3–0,5 MPa, automatické doplňování nebude správně fungovat
- ▶ Po přerušení přívodu vody nebude automatické doplňování fungovat; až se přívod vody obnoví, vyndejte konvici na vodu a vložte ji zpět, poté bude automatické doplňování opět funkční



## Upozornění

1. Teplota nápojů plněných do konvice by neměla překračovat 60 °C.
2. Pokud je v držáku více rozlité vody, včas ji lehce setřete, jinak by mohla ovlivnit funkci automatického plnění vodou.
3. Ujistěte se, že konvice je nainstalována na svém místě. Jinak by mohla selhat funkce automatického vstřikování vody, nebo by mohla voda přetéct!
4. Při rozebírání konvice na ovocný čaj nezapomeňte otáčet ve směru šipky.
5. Vypijte čaj z konvice během 24 hodin, pokud v ní bude příliš dlouho, snadno se zkazí.
6. Pokud je konvice naplněna čajem a dlouho se nepoužívá, měla by se včas vyčistit.
7. Konvici lze naplnit pouze vodou bez přidávání ovoce nebo čaje.

## 7.2 Čištění

7.2.1 Odstraňte kryt.

7.2.2 Rozdělte víko na horní víko, dolní víko a štěrbinu na ovocný čaj.

7.2.3 Vyčistěte konvici a její součásti měkkou houbou ponořenou do vody.

7.2.4 K odstranění nepoddajných skvrn použijte zředěný prostředek na mytí nádobí.

Po odstranění skvrn opláchněte povrch vodou.



## Upozornění

- ▶ Teplota čisté vody nesmí překračovat 60 °C.
- ▶ Nemyjte v myčce.

Tipy pro ukládání čerstvých potravin

Ukládání do prostoru chladničky

- ▶ Udržujte teplotu v chladničce pod 5 °C.
- ▶ Horké potraviny musí před uložením do spotřebiče vychladnout na pokojovou teplotu.
- ▶ Potraviny uchovávané v chladničce by se měly před uložením omýt a osušit.
- ▶ Potraviny určené k uložení by měly být náležitě uzavřené, aby se zamezilo změnám vůně nebo chuti.
- ▶ Neskladujte nadměrné množství potravin. Mezi potravinami nechte volné místo, aby kolem nich mohl proudit studený vzduch; pak bude chlazení lepší a rovnoměrnější.
- ▶ Potraviny konzumované každý den by se měly ukládat na přední straně police.
- ▶ Mezi potravinami a vnitřními stěnami nechte mezery, kterými může proudit vzduch. Zejména neopírejte potraviny o zadní stěnu, protože tam by mohly zmrznout. Zamezte přímému kontaktu potravin (zejména olejnatých nebo kyselých) s vnitřním povrchem, protože oleje/kyseliny by mohly způsobit jeho korozi. Kdykoli objevíte olejnaté/kyselé nečistoty, odstraňte je.
- ▶ Rozmrazujte zmrazené potraviny v úložném prostoru chladničky. Pak budete moci použít zmrazené potraviny ke snížení teploty ve vnitřním prostoru a ušetříte energii.
- ▶ Uchovávaní v chladničce může urychlit zrání některých druhů ovoce a zeleniny, například cuket, melounů, papáji, banánů, ananasu atd. Proto se nedoporučuje skladovat je v chladničce. Nicméně uložení na určitou dobu může podpořit zrání velmi nezralého ovoce. Také cibule, česnek, zázvor a další kořenová zelenina by se měly skladovat při pokojové teplotě.
- ▶ Nepříjemný zápach uvnitř chladničky může znamenat, že se něco zkazilo a bude nutné čištění. Viz ČIŠTĚNÍ A ÚDRŽBA.
- ▶ Různé potraviny by se měly ukládat na různá místa podle jejich vlastností:



### Upozornění

- ▶ Mezi uloženými potravinami a vzduchovým kanálem nebo snímači udržujte vzdálenost větší než 10 mm, aby bylo zaručeno účinné chlazení.

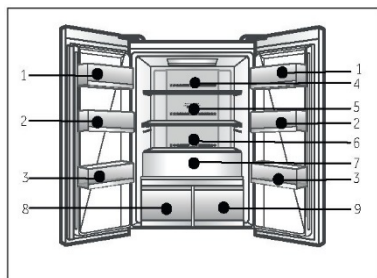

- 1 Máslo, sýry, vejce, koření atd.
- 2 Vejce, konzervy, koření atd.
- 3 Nápoje a láhve.
- 4 Nakládané potraviny, konzervy atd.
- 5 Masné výrobky, přesnídávky atd.
- 6 Těstoviny, mléko, tofu, mléčné výrobky atd.
- 7 Ovoce, zelenina, saláty atd.
- 8 Humidity Box
  - ▶ 🍌 : Máslo, tuky, olej, čokoláda atd.
  - ▶ 🍏 : Hrušky, hrozny, třešně atd.
  - ▶ 🍄 : Kapusta, houby atd.
- 9 My Zone
  - ▶ ☕ : čaj, káva, sušené ovoce atd.
  - ▶ 🍏 : Jablka, mrkev atd.
  - ▶ 🧀 : Syrové čerstvé potraviny

## Ukládání do prostoru mrazničky

- ▶ Udržujte teplotu mrazničky na -18 °C.
- ▶ 24 hodin před zmrazením zapněte funkci Power-freeze; pro malé množství potravin stačí 4–6 hodin.
- ▶ Horké potraviny musí před uložením do prostoru mrazničky vychladnout na pokojovou teplotu.
- ▶ Potraviny nakrájené na malé porce zmrznou rychleji a snáze se rozmrazují a připravují. Doporučená hmotnost každé porce je méně než 2,5 kg.
- ▶ Před vložením do mrazničky je vhodné potraviny zabalit. Vnější povrch obalu musí být suchý, aby balíčky nepřimrzly k sobě. Obalové materiály by měly být bez zápachu, vzduchotěsné, nejedovaté a netoxické.
- ▶ Na obal zaznamenejte datum zmrazení, časový limit a název potravin podle příslušných údajů pro různé potraviny, abyste předešli překročení doby skladovatelnosti.
- ▶ **VAROVÁNÍ!** Kyseliny, zásady, sůl apod. by mohly způsobit korozi vnitřního povrchu mrazničky. Nepokládejte potraviny obsahující tyto látky (např. mořské ryby) přímo na vnitřní povrch. Slaná voda v mrazničce by se měla ihned odstranit.
- ▶ Nepřekračujte doby skladovatelnosti potravin doporučené výrobcem. Vyjímajte z mrazničky pouze potřebné množství potravin.
- ▶ Rozmrazené potraviny rychle zkonzumujte. Rozmrazené potraviny již nelze znovu zmrazit, dokud se nejprve nepřipraví, jinak by se zhoršila jejich požitelnost.
- ▶ Neukládejte do prostoru mrazničky nadměrné množství čerstvých potravin. Věnujte pozornost kapacitě mrazničky - viz TECHNICKÉ ÚDAJE nebo údaje na typovém štítku.
- ▶ Potraviny lze skladovat v mrazničce při teplotě nejméně -18 °C po dobu 2 až 12 měsíců v závislosti na jejich vlastnostech (např. maso: 3–12 měsíců, zelenina: 6–12 měsíců)
- ▶ Při zmrazování čerstvých potravin zamezte jejich kontaktu s již zmrazenými potravinami. Hrozí nebezpečí rozmrazení!

Při ukládání potravin prodávaných ve zmrazeném stavu se řiďte těmito pokyny:

- ▶ Vždy dodržujte pokyny výrobce ohledně doby skladovatelnosti potravin. Tyto pokyny neporušujte!
- ▶ Snažte se co nejvíce zkrátit dobu mezi nákupem a uložením, aby zůstala zachována kvalita potravin.
- ▶ Kupujte mražené potraviny, které byly skladovány při teplotě -18 °C nebo nižší.
- ▶ Nekupujte potraviny, které mají na obalu led nebo námrazu. Znamená to, že tyto výrobky mohly být v nějakém okamžiku částečně rozmrazené a znovu zmrazené. Vzrůst teploty ovlivňuje kvalitu potravin.



### Upozornění

- ▶ Mezi uloženými potravinami a vzduchovým kanálem udržujte vzdálenost větší než 10 mm, aby bylo zaručeno účinné chlazení.

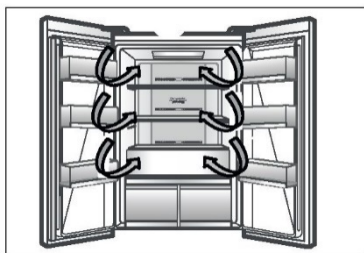

### Vícecestný průtok vzduchu

Chladnička je vybavena systémem vícecestného průtoku vzduchu, který zajišťuje proudění chladného vzduchu v každé úrovni polic. Pomáhá to udržovat jednotnou teplotu, která zaručí, že potraviny vydrží déle v čerstvém stavu.

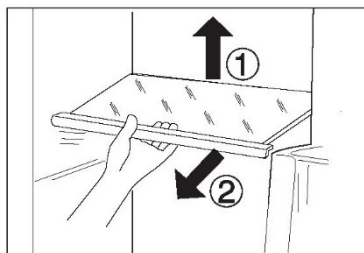

### Nastavitelné police

Výšku polic lze upravovat tak, aby vyhovovala vašim požadavkům na ukládání.

1. Chcete-li přemístit nějakou polici, vyjměte ji tak, že nejprve nadzdvihnete okraj (1) a potom ji vytáhnete ven (2).
2. Při instalaci ji položte na výstupky na obou stranách a zatlačte ji až dozadu tak, aby se zadní strana police usadila uvnitř drážek v bočních stranách.



### Upozornění:

Ujistěte se, že oba konce police jsou v rovině.

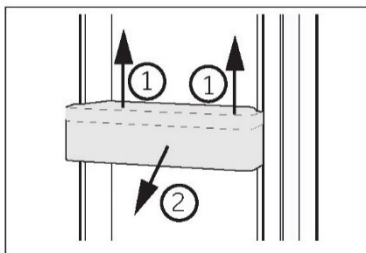

### Odnímatelné police na dvířkách

Police na dvířkách lze vyjmát za účelem čištění:

Uchopte rukama obě strany police, zdvihněte ji nahoru (1) a vytáhněte ji ven (2).

Při vkládání dveřní police proveďte výše popsané kroky v opačném pořadí.

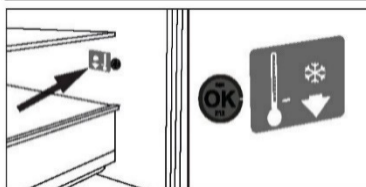

### VOLITELNÉ VYBAVENÍ: Ukazatel správné teploty

Ukazatel správné teploty lze používat k určování teplot nižších než +4 °C. Pokud značka neukazuje „OK“, postupně snižujte teplotu.



### Upozornění:

Když se spotřebič zapne, může trvat až 12 hodin, než dosáhne správné teploty.

## Vyjímatelná zásuvka mrazničky

Chcete-li vyndat zásuvku, vytáhněte ji, jak nejdále to půjde (1), zdvihněte ji a vyjměte (2).

Při vkládání zásuvky provedte výše popsané kroky v opačném pořadí.

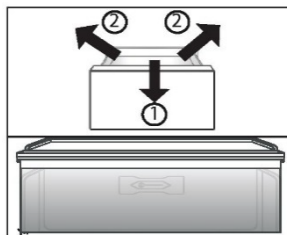

## Příhrádka na ovoce a zeleninu

Slouží jako zóna pro ovoce a zeleninu, aby zůstaly čerstvé a zdravé.



### Upozornění: Příhrádka na ovoce a zeleninu

V příhradce na ovoce a zeleninu by se nemělo uchovávat ovoce citlivé na chlad, například ananas, avokádo, banány, grapefruity, zelenina jako brambory, lilky, fazole, okurky, cukety a rajčata a sýry.

## Humidity Box a zásuvka MyZone

Informace o používání a nastavování Humidity Box a zásuvky MyZone najdete v části POUŽÍVÁNÍ.

Vyjmutí zásuvky:

1. Vytáhněte ji (1), jak nejdále to půjde (obr. 7.5).
2. Nadzdvžením (2) oddělte zásuvku od lišty a vyjměte ji. Vraťte ji v opačném pořadí kroků.

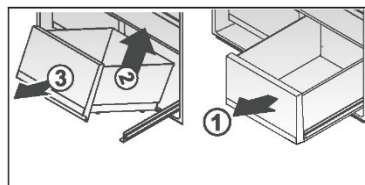

## Světlo

Po otevření dvířek se rozsvítí světlo LED osvětlující interiér. Fungování světel není ovlivňováno žádným z nastavení spotřebiče.



### Tipy pro úsporu energie

- ▶ Zajistěte, aby měl spotřebič náležité větrání (viz INSTALACE).
- ▶ Neinstalujte spotřebič na přímé sluneční světlo nebo do blízkosti zdrojů tepla (např. sporáků nebo ohřívačů).
- ▶ Vyhybejte se zbytečně nízké teplotě uvnitř spotřebiče. Čím nižší je nastavená teplota ve spotřebiči, tím vyšší je spotřeba energie.
- ▶ Funkce jako SUPERMRAZENÍ nebo PŘECHLAZENÍ spotřebovávají více energie.
- ▶ Teplé jídlo nechte před vložením do spotřebiče vychladnout.
- ▶ Otvírejte dvířka spotřebiče co nejméně a na co nejkratší dobu.
- ▶ Nepřepněte spotřebič, aby se nenarušilo proudění vzduchu.
- ▶ Zamezte přítomnosti vzduchu v obalech potravin.
- ▶ Udržujte těsnění dvířek v čistém stavu, aby se dvířka vždy správně zavírala.
- ▶ Rozmrazujte zmrazené potraviny v úložném prostoru chladničky.
- ▶ Energeticky nejúspornější konfigurace vyžaduje, aby byly ve spotřebiči nainstalovány příhrádky, schránka na potraviny, police atd ve stavu jako z výroby a aby uložené potraviny nezakrývaly výstupy vzduchového kanálu.





### Upozornění:

Montáž se provádí v opačném pořadí kroků než odstraňování.

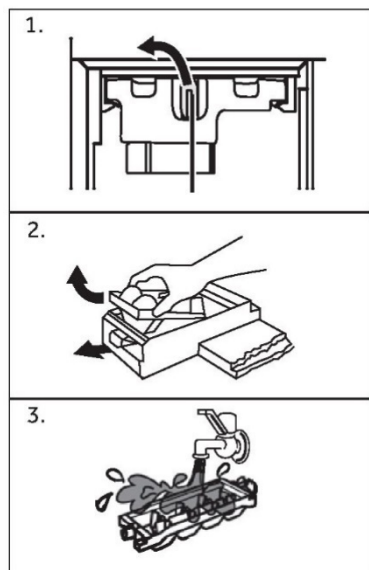

### Čištění výrobku ledu

1. Otevřete levá dvířka mrazničky. Otočte upevňovací knoflík skříňky výrobku ledu doleva, držte její držadlo a pomalu vytáhněte výrobek ledu.
2. Obráťte skříňku výrobku ledu, vytáhněte bílý knoflík z výrobku ledu a vyndejte automatický výrobek ledu.
3. Vyčistěte výrobek ledu a potom ho nainstalujte zpět v opačném pořadí kroků.



## VAROVÁNÍ!

Před čištěním odpojte spotřebič od napájení.

### Čištění

Spotřebič čistěte pouze tehdy, když je v něm uloženo jen málo potravin, nebo je prázdný.

Spotřebič by se měl čistit každé čtyři týdny, aby byl dobře udržovaný a zamezilo se zápachu z uložených potravin.



## VAROVÁNÍ!

- ▶ Nečistěte spotřebič tvrdými kartáči, drátěnými kartáči, práškovým mycím prostředkem, benzínem, amylacetátem, acetonem, podobnými organickými roztoky a kyselými nebo zásaditými roztoky. K čištění použijte speciální čisticí prostředek na chladničky, aby se zamezilo poškození.
- ▶ Během čištění na spotřebič nestříkejte ani nelijte vodu.
- ▶ K čištění spotřebiče nepoužívejte vodní postřik ani proud vody.
- ▶ Nečistěte chladné skleněné police horkou vodou. Náhlá změna teploty by mohla způsobit, že sklo praskne.
- ▶ Nedotýkejte se vnitřního povrchu úložného prostoru mrazničky, zejména ne mokřýma rukama, protože by mohly přimrznout k povrchu.
- ▶ V případě ohřátí zkontrolujte stav mražených potravin.
- ▶ Vždy udržujte těsnění dvířek v čistém stavu.
- ▶ Očistěte vnitřek a skříň spotřebiče houbou navlhčenou v teplé vodě s neutrálním čisticím prostředkem.
  1. Vydrhněte vnitřní a vnější povrchy chladničky včetně těsnění dvířek, polic ve dvířkách, skleněných polic, přihrádek apod. měkkou utěrkou nebo houbou namočenou v teplé vodě (do teplé vody můžete přidat neutrální saponát).
  2. Pokud se rozlije nějaká tekutina, vyjměte všechny zasažené součásti, opláchněte je přímo pod tekoucí vodou, osušte a vraťte zpět do chladničky.
  3. Pokud se rozlije smetana (například šlehačka nebo roztátá zmrzlina), vyjměte všechny zasažené součásti, na nějakou dobu je vložte do teplé vody o teplotě asi 40 °C, potom je opláchněte pod tekoucí vodou, osušte a vraťte zpět do chladničky.
  4. V případě, že uvnitř chladničky uvíznou nějaké malé díly nebo součásti (mezi policemi nebo zásuvkami), uvolněte je měkkým kartáčkem. Pokud na nějakou součást nedosáhnete, obraťte se na servis společnosti Haier.
- ▶ Opláchněte povrch a vysušte ho měkkou látkou.
- ▶ Nemyjte žádné součásti spotřebiče v myčce.
- ▶ Před opětovným spuštěním spotřebiče počkejte alespoň 7 minut, protože časté spuštění by mohlo poškodit kompresor.

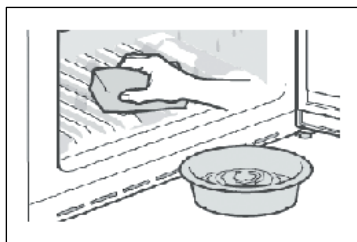

### Odmrazování

Prostory chladničky a mrazničky se odmrazují automaticky; není nutný žádný ruční zásah.

## Výměna žárovek LED



## VAROVÁNÍ!

Nevyměňujte žárovku LED vlastními silami, její výměnu musí provést buď výrobce, nebo autorizovaný servisní zástupce.

Jako zdroj světla v žárovce se využívají diody LED, které se vyznačují nízkou spotřebou energie a dlouhou životností. Pokud se vyskytne nějaký neobvyklý stav, kontaktujte zákaznický servis. Viz ZÁKAZNICKÝ SERVIS.

Parametry žárovky:

Prostor chladničky: 12 V, max. 2 W

Prostor mrazničky: 12 V, max. 0,5 W

Když se spotřebič delší dobu nepoužívá

Jestliže se spotřebič nebude delší dobu používat a budete využívat pouze funkci Dovolena nebo funkci vypnutí chladničky:

- ▶ Vyměňte potraviny.
- ▶ Vytáhněte napájecí kabel ze zásuvky.
- ▶ Vyprázdněte a vyčistěte zásobník na vodu.
- ▶ Vyčistěte spotřebič podle výše uvedeného popisu.
- ▶ Nechte dvířka otevřená, aby se uvnitř nevytvořil zápach.



## Upozornění

Spotřebič vypínejte pouze v nezbytně nutných případech.

## Přemístování spotřebiče

1. Vyměňte všechny potraviny a odpojte spotřebič od napájení.
2. Připevněte police a ostatní pohyblivé součásti v chladničce a mrazničce lepicí páskou.
3. Nenaklánějte chladničku v úhlu větším než 45°, aby se předešlo poškození chladicího systému.



## VAROVÁNÍ!

- ▶ Nezdvihejte spotřebič za madla.
- ▶ Nikdy nepokládejte spotřebič vodorovně na zem.

Mnoho problémů můžete vyřešit sami bez konkrétních odborných znalostí. V případě nějakého problému zkontrolujte všechny možnosti a řiďte se níže uvedenými pokyny, než se obrátíte na poprodejní servis. Viz ZÁKAZNICKÝ SERVIS.



## VAROVÁNÍ!

- ▶ Před zahájením údržby vypněte spotřebič a vytáhněte zástrčku napájecího kabelu ze síťové zásuvky.
- ▶ Servis elektrického zařízení by měli provádět pouze kvalifikovaní elektrikáři, protože nepatřičné opravy by mohly vést k vážným následným škodám.
- ▶ Poškozený napájecí kabel by měl vyměnit pouze výrobce, jeho servisní zástupce nebo osoby s podobnou kvalifikací, aby se vyloučilo riziko.

Problém	Možná příčina	Možné řešení
Kompresor nepracuje.	<ul style="list-style-type: none"> <li>• Síťová zástrčka není zapojena do síťové zásuvky.</li> <li>• Spotřebič provádí cyklus odmrazování.</li> </ul>	<ul style="list-style-type: none"> <li>• Zapojte síťovou zástrčku.</li> <li>• Jedná se o normální jev při automatickém odmrazování.</li> </ul>
Spotřebič se spouští často, nebo běží příliš dlouho.	<ul style="list-style-type: none"> <li>• Vnitřní nebo venkovní teplota je příliš vysoká.</li> <li>• Spotřebič byl určitou dobu vypnutý.</li> <li>• Dvířka/zásuvka spotřebiče nejsou těsně zavřené.</li> <li>• Dvířka/zásuvka se otvírala příliš často, nebo byla příliš dlouho otevřená.</li> <li>• Nastavená teplota pro prostor mrazničky je příliš nízká.</li> <li>• Těsnění dvířek/zásuvky je znečištěné, opotřebené, popraskané nebo nesprávně nainstalované.</li> <li>• Není zaručena požadovaná cirkulace vzduchu.</li> </ul>	<ul style="list-style-type: none"> <li>• V tomto případě je normální, že spotřebič běží déle.</li> <li>• Normálně trvá 8 až 12 hodin, než se spotřebič úplně ochladí.</li> <li>• Zavřete dvířka/zásuvku a ujistěte se, že spotřebič je umístěn na rovné zemi a dvířkům nepřekáží žádné potraviny nebo nádoby.</li> <li>• Neotvírejte dvířka/zásuvku příliš často.</li> <li>• Nastavujte vyšší teplotu, dokud nedosáhnete uspokojivé teploty chladničky. Trvá 24 hodin, než se teplota chladničky ustálí.</li> <li>• Vyčistěte těsnění dvířek/zásuvky, nebo ho nechte vyměnit zákaznickým servisem.</li> <li>• Zajistěte odpovídající větrání.</li> </ul>
Vnitřek chladničky je znečištěný a/nebo zapáchá.	<ul style="list-style-type: none"> <li>• Je třeba vyčistit vnitřek chladničky.</li> <li>• V chladničce je uloženo nějaké silně aromatické jídlo.</li> </ul>	<ul style="list-style-type: none"> <li>• Vyčistěte vnitřek chladničky.</li> <li>• Důkladně zabalte jídlo.</li> </ul>

Problém	Možná příčina	Možné řešení
Uvnitř spotřebiče není dostatečně chladno.	<ul style="list-style-type: none"> <li>• Je nastavena příliš vysoká teplota.</li> <li>• Bylo uloženo příliš teplé jídlo.</li> <li>• Bylo uloženo příliš potravin najednou.</li> <li>• Potraviny jsou příliš blízko sebe.</li> <li>• Dvířka/zásuvka spotřebiče nejsou těsně zavřené.</li> <li>• Dvířka/zásuvka se otvírala příliš často, nebo byla příliš dlouho otevřená.</li> </ul>	<ul style="list-style-type: none"> <li>• Znovu nastavte teplotu.</li> <li>• Před uložením vždy nechte jídlo vychladnout.</li> <li>• Vždy ukládejte menší množství potravin.</li> <li>• Nechte mezi potravinami mezery umožňující proudění vzduchu.</li> <li>• Zavřete dvířka/zásuvku.</li> <li>• Neotvírejte dvířka/zásuvku příliš často.</li> </ul>
Uvnitř spotřebiče je příliš chladno.	<ul style="list-style-type: none"> <li>• Je nastavena příliš nízká teplota.</li> <li>• Je aktivována funkce Power-Freeze, nebo běží příliš dlouho.</li> </ul>	<ul style="list-style-type: none"> <li>• Znovu nastavte teplotu.</li> <li>• Vypněte funkci Power-Freeze.</li> </ul>
Tvoření vlhkosti na vnitřním povrchu chladicího prostoru.	<ul style="list-style-type: none"> <li>• Prostředí je příliš teplé a vlhké.</li> <li>• Dvířka/zásuvka spotřebiče nejsou těsně zavřené.</li> <li>• Dvířka/zásuvka se otvírala příliš často, nebo byla příliš dlouho otevřená.</li> <li>• Nádoby na potraviny nebo tekutiny zůstaly otevřené.</li> </ul>	<ul style="list-style-type: none"> <li>• Zvyšte teplotu.</li> <li>• Zavřete dvířka/zásuvku.</li> <li>• Neotvírejte dvířka/zásuvku příliš často.</li> <li>• Nechte horké potraviny vychladnout na pokojovou teplotu a zakryjte potraviny a tekutiny.</li> </ul>
Na vnějším povrchu chladničky nebo mezi dvířky a zásuvkou se hromadí vlhkost.	<ul style="list-style-type: none"> <li>• Prostředí je příliš teplé a vlhké.</li> <li>• Dvířka/zásuvka nejsou těsně zavřené. Chladný vzduch ve spotřebiči a teplý vnější vzduch, dochází ke kondenzaci.</li> </ul>	<ul style="list-style-type: none"> <li>• Jedná se o normální jev ve vlhkém prostředí; až se sníží vlhkost, situace se změní.</li> <li>• Ujistěte se, že dvířka/zásuvka jsou těsně zavřené.</li> </ul>
V prostoru mrazničky je silná vrstva ledu a námrazy.	<ul style="list-style-type: none"> <li>• Potraviny nebyly náležitě zabalené.</li> <li>• Dvířka/zásuvka spotřebiče nejsou těsně zavřené.</li> <li>• Dvířka/zásuvka se otvírala příliš často, nebo byla příliš dlouho otevřená.</li> <li>• Těsnění dvířek/zásuvky je znečištěné, opotřebené, popraskané nebo nesprávně nainstalované.</li> <li>• Něco uvnitř brání správnému zavření dvířek/zásuvky.</li> </ul>	<ul style="list-style-type: none"> <li>• Vždy dobře zabalte potraviny.</li> <li>• Zavřete dvířka/zásuvku.</li> <li>• Neotvírejte dvířka/zásuvku příliš často.</li> <li>• Vyčistěte těsnění dvířek/zásuvky, nebo ho vyměňte za nové.</li> <li>• Přemístěte vnitřní police, police na dvířkách nebo vnitřní nádoby, aby se mohla dvířka/zásuvka zavřít.</li> </ul>
Boční strany skříně a lišta na dvířkách jsou teplé.	<ul style="list-style-type: none"> <li>• –</li> </ul>	<ul style="list-style-type: none"> <li>• Jedná se o normální jev.</li> </ul>

Problém	Možná příčina	Možné řešení
Spotřebič vydává neobvyklé zvuky.	<ul style="list-style-type: none"> <li>Spotřebič nestojí na rovné zemi.</li> <li>Spotřebič se dotýká nějakého předmětu v jeho okolí.</li> </ul>	<ul style="list-style-type: none"> <li>Seřídte nohy, aby stál spotřebič rovně.</li> <li>Odstraňte předměty z okolí spotřebiče.</li> </ul>
Ozývá se slabý zvuk podobný proudění vody.	<ul style="list-style-type: none"> <li>–</li> </ul>	<ul style="list-style-type: none"> <li>Jedná se o normální jev.</li> </ul>
Ozývá se pípání alarmu.	<ul style="list-style-type: none"> <li>Dvířka úložného prostoru chladničky jsou otevřená.</li> </ul>	<ul style="list-style-type: none"> <li>Zavřete dvířka, nebo ručně vypněte alarm.</li> </ul>
Ozývá se slabé hučení.	<ul style="list-style-type: none"> <li>Protikondenzační systém je v chodu.</li> </ul>	<ul style="list-style-type: none"> <li>Zabraňuje kondenzaci, jedná se o normální jev.</li> </ul>
Nefunguje osvětlení interiéru nebo chladicí systém.	<ul style="list-style-type: none"> <li>Síťová zástrčka není zapojena do síťové zásuvky.</li> <li>Napájení nemá správné parametry.</li> <li>Žárovka LED je porouchaná.</li> </ul>	<ul style="list-style-type: none"> <li>Zapojte síťovou zástrčku.</li> <li>Zkontrolujte přívod elektrického napájení do místnosti. Zavolejte místnímu dodavateli elektřiny!</li> <li>Zavolejte servis se žádostí o výměnu žárovky.</li> </ul>

Chcete-li kontaktovat technickou pomoc, navštivte naše webové stránky: <https://corporate.haier-europe.com/en/> V části „Website“ zvolte značku vašeho výrobku a vaši zemi. Budete přeměrováni na konkrétní webovou stránku, kde najdete telefonní číslo a kontaktní formulář technické pomoci.

## Výpadek napájení

V případě výpadku napájení by měly potraviny zůstat bezpečně v chladu po dobu asi 12 hodin. Během delšího výpadku napájení se řiďte těmito tipy, zejména v létě:

- ▶ Otvírejte dvířka/zásuvku co nejméně často.
- ▶ Během výpadku napájení nevkládejte do spotřebiče další potraviny.
- ▶ Pokud je výpadek napájení oznámen předem a jeho délka překračuje 12 hodin, vyrobte trochu ledu a umístěte ho do nádoby v horní části prostoru chladničky.
- ▶ Ihned po výpadku napájení je nutné zkontrolovat potraviny.
- ▶ Vzhledem k tomu, že během výpadku napájení nebo jiné závady vzroste teplota v chladničce, doba skladování a požitelnost potravin se zkrátí. Jakékoli potraviny, které se rozmrazí, by se měly buď zkonsumovat, nebo brzy potom uvařit či upéct a znovu zmrazit (je-li to vhodné), aby se předešlo zdravotním rizikům.

## Funkce paměti během výpadku napájení

Po obnovení napájení bude spotřebič pokračovat v činnosti s parametry, které byly nastaveny před výpadkem.

## Vybalení

**VAROVÁNÍ!**

- ▶ Spotřebič je těžký. Vždy s ním manipulujte alespoň ve dvou osobách.
- ▶ Uchovávejte všechny obalové materiály mimo dosah dětí a zlikvidujte je způsobem šetrným k životnímu prostředí.
- ▶ Vyměte spotřebič z obalu.
- ▶ Odstraňte všechny obalové materiály.

## Podmínky prostředí

Pokojevá teplota by měla být vždy mezi 10 °C a 43 °C, protože může ovlivňovat teplotu uvnitř spotřebiče a jeho spotřebu energie. Bez náležité izolace neinstalujte spotřebič do blízkosti jiných spotřebičů vytvářejících teplo (trub, chladniček).

**Požadavky na místo**

Potřebný prostor s otevřenými dvířky:

- D1 = 600
- D2 = 885
- D3 = 1034
- D4 = 50
- W1 = 830
- W2 = 1424

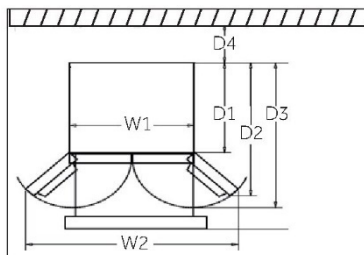
**Prostor pro větrání**

Z bezpečnostních důvodů je nutné dodržet informace o požadovaném prostoru pro větrání, aby byl spotřebič dostatečně větráný.

Tento chladicí spotřebič není určen k používání jako vestavný spotřebič.

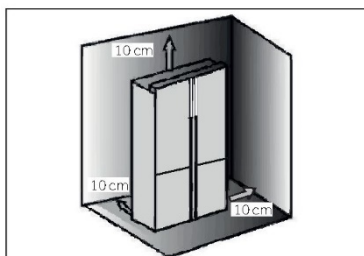
**Vyrovnění spotřebiče**

Spotřebič by se měl postavit na rovný a pevný povrch.

1. Mírně nakloňte spotřebič dozadu.
2. Nastavte nohy na požadovanou výšku.

Ujistěte se, že vzdálenost od stěny na straně se závěsem je nejméně 100 mm, aby se mohla dvířka správně otvírat.

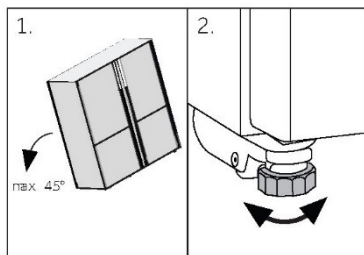

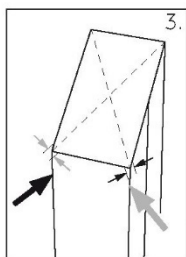

3. Stabilitu lze zkontrolovat střídavým kýváním po úhlopříčkách. Mírné kymácení v obou směrech by mělo být stejné. Jinak by se mohl rám zdeformovat, což by mohlo mít za následek, že těsnění dvířek nebude přiléhat. Mírný náklon dozadu usnadňuje zavírání dvířek; rám by se mohl zdeformovat, což by mohlo mít za následek, že těsnění dvířek nebude přiléhat. Mírný náklon dozadu usnadňuje zavírání dvířek.

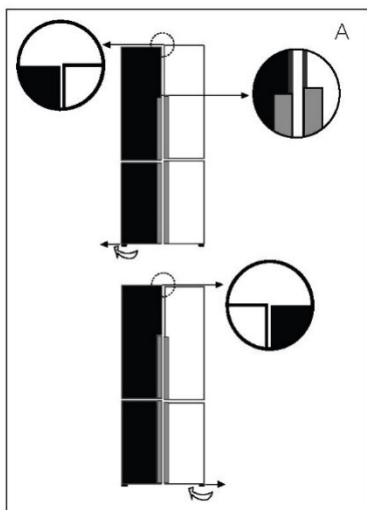

## Jemné nastavení dvířek

Jestliže nejsou dvířka v rovině, lze to napravit následujícím způsobem:

### A) Pomocí nastavitelné nohy

Otáčením nastavitelné nohy ve směru šipky zvýšíte nebo snížíte výšku.

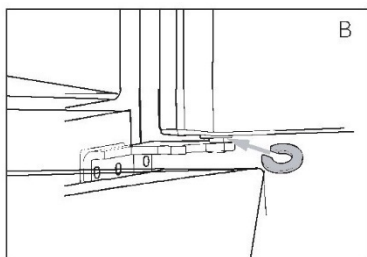

### B) Pomocí rozpěrek

- ▶ Otevřete horní dvířka a zdvihněte je.
- ▶ Rukou nebo pomocí nářadí, například kleští, opatrně upněte rozpěrku (dodanou v sáčku s příslušenstvím) do bílého plastového kroužku uprostřed závěsu. Dejte pozor, abyste nepoškrábali nebo nepotloukli dvířka.

## Upozornění

V průběhu používání chladničky může dojít k vychýlení dvířek způsobenému hmotností uložených potravin. V takovém případě je vyrovnejte výše popsanými metodami.



## Doba čekání

V kapsli kompresoru se nachází bezúdržbový mazací olej. V případě naklonění během přepravy se olej může dostat do uzavřeného potrubního systému. Před připojením spotřebiče k napájení musíte počkat 2–5 hodin, aby všechen olej natekl zpět do kapsle.

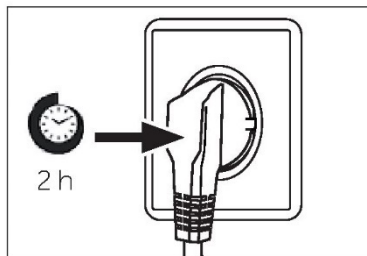

## Připojení k elektrickému napájení

Před každým připojením zkontrolujte:

- ▶ zda napájení, zásuvka a jištění odpovídají údajům na typovém štítku;
- ▶ zda je síťová zásuvka uzemněná a nepoužívá se rozbočovací adaptér ani prodlužovací kabel;
- ▶ zda zástrčka přesně zapadne do zásuvky.

Zapojte zástrčku do náležitě nainstalované domácí zásuvky.



## VAROVÁNÍ!

Aby se zamezilo rizikům, výměnu poškozeného napájecího kabelu musí provést zákaznický servis (viz záruční list).



## VAROVÁNÍ!

- ▶ Připojte pouze k přívodu pitné vody. Vodní filtr filtruje pouze nečistoty ve vodě, aby byl led čistý a hygienický. Nemůže sterilizovat ani ničit bakterie či jiné škodlivé látky.
- ▶ Příliš vysoký tlak vody v hadici může poškodit spotřebič. Jestliže tlak vody v hadici překračuje 0,6 MPa, nainstalujte redukční ventil.
- ▶ Před připojením zkontrolujte, zda je voda čistá a čirá.



## Upozornění: Připojení vody

- ▶ Tlak studené vody musí být v rozsahu 0,15–0,6 MPa.
- ▶ Maximální přípustná délka vodní hadice je 8 metrů. Delší hadice budou mít vliv na obsah kostek ledu a studené vody.
- ▶ Okolní teplota musí být minimálně 0 °C.
- ▶ Chraňte vodní hadici před zdroji tepla.

1. Rozřízněte hadici na dva kusy o požadované délce, abyste propojili filtr (A) se spotřebičem (B1) a vodovodním kohoutkem (B2) (obr. 10.8-1). Je nutné provést kolmý řez ostrým nožem.

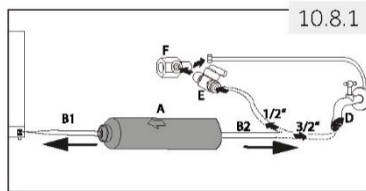

2. Zasuňte hadici (B1) přibl. 12 mm hluboko do montážní příruby vodního filtru (A) (obr. 10.8-2). Dejte pozor, aby byl filtr nainstalován ve správném směru. Šípka ukazuje směr průtoku vody.
3. Zajistěte hadici pojistnou svorkou (C) podle obr. 10.8-3.
4. Opakujte kroky 2 a 3 s hadicí (B2) na druhé straně filtru.
5. Připojte konec hadice (B2) k jednomu z nástavců „D“ nebo „E a F“ podle přívodu vody (obr. 10.8-4).

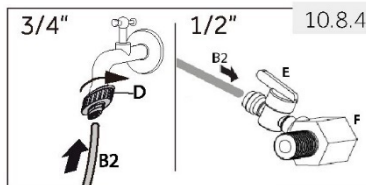
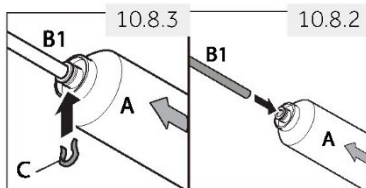

6. Připojte konec hadice B1 k sestavě ventilu na zadní straně spotřebiče (obr. 10.8-5).
7. Otevřete vodovodní kohoutek, abyste zkontrolovali, zda je systém těsný, a propláchni hadici.

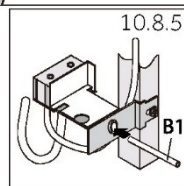

## VAROVÁNÍ!

- ▶ Zajistěte, aby byly přípojky vždy pevně utažené, suché a bez netěsností!
- ▶ Dejte pozor, aby hadice nebyla zmáčknutá, zauzlená nebo zkroucená.

## Informační list výrobku podle nařízení EU č. 2019/2016

Značka	Haier	
	Název/označení modelu	HCW7819EWMP
Kategorie chladicího spotřebiče pro domácnost <sup>(1)</sup>	7	
Třída energetické účinnosti	E	
Spotřeba energie <sup>(2)</sup>	296 kWh/rok	296 kWh/rok
Celkový čistý objem celého prostoru chladničky	358 l	358 l
z toho mrazicí box	41 l	41 l
z toho prostor pro ukládání vína	–	–
z toho prostor s teplotou sklípku	–	–
z toho prostor pro skladování čerstvých potravin	317 l	317 l
Celkový počet láhví vína <sup>(3)</sup>	–	–
Celkový objem prostoru s nastavitelnou teplotou	89 l	89 l
Celkový objem prostoru mrazničky	88 l	88 l
Označení hvězdičkami <sup>(4)</sup>		
Návrhová teplota „jiných prostorů“ <sup>(5)</sup>	–	–
Nejnižší teplota ukládání v prostoru pro víno	–	–
Bez námrazy	•	•
Doba náběhu teploty	12 h	12 h
Mrazicí výkon <sup>(6)</sup>	11 kg/24 h	11 kg/24 h
Klimatická třída <sup>(7)</sup>	SN.N.ST	SN.N.ST
Třída emisí hluku a emise hluku šířeného vzduchem (db(A) re 1 pW)	C(38)	C(38)
Typ spotřebiče	Volně stojící	

## Vysvětlení:

## • Ano, ve výbavě

(1) Kategorie chladicích spotřebičů pro domácnost:

Kategorie = označení

1 = Chladnička s jedním nebo více úložnými prostory pro čerstvé potraviny, 2 = Chladnička se zónou s teplotou sklípku, chladnička s prostorem s teplotou sklípku a vinotékou, 3 = Chladnička s chladnou úložnou zónou a chladnička s prostorem bez hvězdičky, 4 = Chladnička s prostorem s jednou hvězdičkou, 5 = Chladnička s prostorem se dvěma hvězdičkami, 6 = Chladnička s prostorem se třemi hvězdičkami, 7 = Chladnička/mraznička, 8 = Mraznička, 9 = Pultová mraznička, 10 = Víceúčelové chladničky a ostatní chladničky

(2) Na základě výsledků zkoušky shody s normami v průběhu 24 hodin. Skutečná spotřeba je závislá na způsobu používání a umístění spotřebiče.

(3) Jmenovitá kapacita je vyjádřena počtem standardních 0,75l láhví, které lze uložit ve spotřebiči v souladu s pokyny výrobce.

(4) \* = prostor s teplotou -6 °C nebo nižší; \*\*\* = prostor pro zmrazené potraviny s teplotou -18 °C nebo nižší; \*\*\*\* = prostor mrazničky s teplotou -18 °C nebo nižší s minimálním mrazicím výkonem.

(5) „Jiný prostor“ znamená prostor lišící se od prostoru pro ukládání vína, který je určen k ukládání určitých potravin při teplotě vyšší než +14 °C.

(6) Mrazicího výkonu lze dosáhnout pro uvedené množství podle typu spotřebiče teprve po přepnutí na trvalý provoz a toto nelze opakovat během 24 hodin. Řiďte se návodem k obsluze.

(7) Klimatická třída SN: Tento spotřebič je určen k používání při teplotě okolí mezi +10 °C a +32 °C

Klimatická třída N: Tento spotřebič je určen k používání při teplotě okolí mezi +16 °C a +32 °C

Klimatická třída ST: Tento spotřebič je určen k používání při teplotě okolí mezi +16 °C a +38 °C

Klimatická třída T: Tento spotřebič je určen k používání při teplotě okolí mezi +16 °C a +43 °C

## Další technické údaje

Celkový objem (l)	535
Napětí/frekvence	220–240 V~/50 Hz
Vstupní proud (A)	1,8
Hlavní pojistka (A)	16
Chladivo/množství	R600a/67g
Rozměry (V/Š/H v mm)	1925 / 830 / 669

## Zákaznický servis

Doporučujeme využívat zákaznický servis společnosti Haier a používat originální náhradní díly. V případě nějakého problému se spotřebičem si nejprve přečtete část ŘEŠENÍ PROBLÉMU. Pokud v ní nenajdete řešení, kontaktujte

- ▶ místního prodejce nebo
- ▶ naše Evropské středisko telefonické podpory (viz telefonní čísla uvedená níže) nebo
- ▶ část Servis a podpora na stránkách [www.haier.com](http://www.haier.com), kde můžete aktivovat požadavek na servis a kde najdete také časté otázky.

Chcete-li kontaktovat náš servis, ujistěte se, že máte k dispozici následující údaje. Tyto údaje lze najít na typovém štítku.

Model \_\_\_\_\_ Sériové č. \_\_\_\_\_

V případě záruky se také podívejte do záručního listu dodaného s výrobkem.

Evropské středisko telefonické podpory		
Země*	Telefonní číslo	Ceny
<b>Haier Italy (IT)</b>	199 100 912	
<b>Haier Spain (ES)</b>	902 509 123	
<b>Haier Germany (DE)</b>	0180 5 39 39 99	<ul style="list-style-type: none"> <li>• 14 ct/min pevná linka</li> <li>• max. 42 ct/min mobil</li> </ul>
<b>Haier Austria (AT)</b>	0820 001 205	<ul style="list-style-type: none"> <li>• 14,53 ct/min pevná linka</li> <li>• max. 20 ct/min vše ostatní</li> </ul>
<b>Haier United Kingdom (UK)</b>	0333 003 8122	
<b>Haier France (FR)</b>	0980 406 409	

\* Údaje o ostatních zemích najdete na [www.haier.com](http://www.haier.com)

Haier Europe Trading S.r.l

Branch UK

Westgate House, Westgate, Ealing

London, W5 1YY

### DOSTUPNOST NÁHRADNÍCH DÍLŮ

„Termostaty, snímače teploty, desky s plošnými spoji a světelné zdroje budou k dispozici po dobu nejméně sedmi let od uvedení posledního modelu spotřebiče na trh. Madla dvířek, závěsy dvířek, příhrádky a koše budou k dispozici po dobu nejméně sedmi let a těsnění dvířek po dobu nejméně deseti let od uvedení posledního modelu spotřebiče na trh.“

### ZÁRUKA

Minimální záruka: 2 roky pro země EU, 3 roky pro Turecko, 1 rok pro Spojené království, 1 rok pro Rusko, 3 roky pro Švédsko, 2 roky pro Srbsko, 5 let pro Norsko, 1 rok pro Maroko, 6 měsíců pro Alžírsko. Tunisko nevyžaduje žádnou zákonnou záruku.

Chcete-li další informace o výrobku, navštivte stránky <https://eprel.ec.europa.eu/> nebo naskenujte kód QR na energetickém štítku dodaném se spotřebičem.

HCW7819\_V01\_CZ

**Haier**



Felhasználói kézikönyv

Hűtő-fagyasztó

HCW7819EWMP

HCW7819EHMP

**Haier**

HU

## Köszönjük, hogy Haier terméket vásárolt.

A készülék használata előtt olvassa el figyelmesen ezeket az utasításokat. Az utasítások fontos információkat tartalmaznak, amelyek segítenek abban, hogy a lehető legtöbbet hozza ki a készülékből, és szavatolják a biztonságos és megfelelő telepítést, használatot és karbantartást.

Tartsa ezt a kézikönyvet könnyen elérhető helyen, hogy bármikor fellapozhassa a készülék biztonságos és megfelelő használatához.

Ha eladja a készüléket, elajándékozza, vagy a lakásban hagyja költözéskor, győződjön meg arról, hogy ezt a kézikönyvet is átadja, hogy az új tulajdonos megismerhesse a készüléket és a biztonsági figyelmeztetéseket.



### Jelmagyarázat

#### Figyelmeztetés - Fontos biztonsági információk



Általános információk és tippek



Környezetvédelmi információk



#### Ártalmatlanítás

Járuljon hozzá a környezet és az emberi egészség védelméhez. Az újrahasznosítás érdekében a csomagolást a megfelelő hulladéktárolóba selejtezze ki. Járuljon hozzá az elektromos és elektronikus berendezések hulladékainak az újrahasznosításához. Ne a háztartási hulladékkal együtt dobja ki az ezzel a szimbólummal jelölt készülékeket. Vigye vissza a terméket a helyi újrahasznosító létesítménybe, vagy vegye fel a kapcsolatot a helyi hivatallal.



### FIGYELMEZTETÉS!

#### Sérülés vagy fulladás veszélye!

A hűtőközegeket és a gázokat szakszerűen kell ártalmatlanítani. Győződjön meg a hűtőkör csövének a sértetlenségéről, mielőtt megfelelően ártalmatlanítaná. Válassza le a készüléket a hálózati tápellátásról. Vágja el a hálózati kábelt és selejtezze ki. Távolítsa el a tálcákat és fiókokat, valamint az ajtóreteszt és a tömítéseket, hogy megakadályozza a gyermekek és háziállatok bezáródását a készülékbe.

A régi készülékek még mindig rendelkeznek némi maradványértékkel. A környezetbarát ártalmatlanítási módszer biztosítani fogja, hogy az értékes nyersanyagokat vissza lehessen nyerni és újra fel lehessen használni.

A ciklopentánt, az ózonra nem ártalmas gyúlékony anyagot a szigetelőhab tágitójaként használják. Azáltal, hogy biztosítja a termék megfelelő ártalmatlanítását, segít megelőzni a környezetre és az emberi egészségre gyakorolt esetleges negatív következményeket, amelyek egyébként előfordulhatnak.

A termék újrahasznosítására vonatkozó részletesebb tájékoztatás ügyében tájékozódjon a helyi önkormányzatnál, a háztartási hulladékot kezelő szolgáltatónál vagy az üzletben, ahol a terméket vásárolta, ahol szakemberek állnak rendelkezésére.



Biztonsági információk .....	4
Biztonsági tippek .....	7
Rendeltetésszerű használat .....	12
Termékleírás .....	13
Vezérlőpult .....	15
Használat .....	16
Berendezés .....	27
Ápolás és tisztítás .....	30
Hibaelhárítás .....	32
Telepítés .....	35
Műszaki adatok .....	39
Ügyfélszolgálat .....	41

## Tartozékok

Ellenőrizze a tartozékokat és a szakirodalmat ennek a listának megfelelően:



Jégkészítő  
jéglapáttal

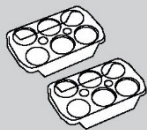

2 tojástálca



3 távtartó



Energiacímke



Jótállási  
jegy



Felhasználói  
kézikönyv



## FIGYELMEZTETÉS!

### Első használat előtt

- ▶ Győződjön meg arról, hogy szállítás során a termék nem sérült.
- ▶ Távolítsa el az összes csomagolóanyagot, és tartsa gyermekektől elzárva.
- ▶ A készülék beszerelése előtt várjon legalább két órát (függőleges fagyasztó esetén hat órát) a hűtőkör teljes hatékonyságának biztosítása érdekében.
- ▶ Mivel a készülék nehéz, mindig legalább két személy szükséges a kezeléséhez vagy mozgatásához.

### Telepítés

- ▶ A készüléket jól szellőző helyre telepítse. Biztosítson legalább 10 cm-es helyet a készülék felett és körül.
- ▶ **FIGYELMEZTETÉS:** A berendezés tokozásában vagy a beépített szerkezetben a ventilációs nyílásokat hagyja akadálymentesen.
- ▶ Soha ne helyezze a készüléket nedves területre vagy olyan helyre, ahol víz fröccsenhet rá. A vízfröccsenéseket és a foltokat törölje le és szárassza puha, tiszta törülközővel.
- ▶ Ne szerelje be a készüléket közvetlen napsugárzásnak kitett helyre vagy hőforrások (pl. kályhák, fűtőberendezések) közelébe.
- ▶ A méretének és felhasználásnak megfelelő helyre szerelje be és állítsa szintbe a készüléket.
- ▶ Bizonyosodjon meg arról, hogy az adattáblán olvasható elektromos jellemzők megfelelnek az elérhető tápellátás jellemzőinek. Ellenkező esetben forduljon villanszerelőhöz.
- ▶ A készülék 220-240 V váltóáramú, 50 Hz-es tápellátást igényel. A rendellenes feszültségingadozás nyomán előfordulhat, hogy a készülék nem indul be, károsodhat a hőmérséklet-vezérlő vagy a kompresszor, illetve működés során rendellenes zaj jelentkezhethet. Hasonló esetben szereljen fel automatikus feszültségszabályozót.
- ▶ Ne használjon többdugós adaptereket és hosszabbitókábeleket.
- ▶ **FIGYELMEZTETÉS:** Ne helyezzen több hordozható csatlakozót vagy hordozható tápegységet a berendezés mögé.
- ▶ **FIGYELMEZTETÉS:** A berendezés elhelyezésekor ellenőrizze, hogy a tápkábel nincs-e beszorulva vagy nem sérült-e.
- ▶ Ne lépjen a tápkábelre.

**FIGYELMEZTETÉS!**

- ▶ A tápegységhez külön földelt aljzatot használjon, amely könnyen hozzáférhető. A készülék mindenképpen földelésre szorul.
- ▶ **Csak az Egyesült Királyság esetén:** A készülék tápkábele 3 érintkezős (földeléses) dugasszal rendelkezik, amelyik szabványos 3 érintkezős (földeléses) aljzathoz illeszkedik. Soha ne vágja le vagy távolítsa el a harmadik érintkezőt (földelést). A készülék beszerelését követően a dugasznak hozzáférhetőnek kell maradnia.
- ▶ **FIGYELMEZTETÉS:** Ne okozza a hűtőközeg kör sérülését.

**Napi használat**

- ▶ A berendezést 8 évnél idősebb gyermekek vagy csökkent fizikai, érzékszervi vagy mentális képességű, vagy tapasztalattal és ismerettel nem rendelkező személyek akkor használhatják, ha felügyelet alatt állnak vagy ha megfelelő utasításokkal látták el őket a berendezés biztonságos használatát illetően, és megértették a használatból eredő veszélyeket.
- ▶ Gyermekek nem játszhatnak a berendezéssel.
- ▶ A 3 és 8 év közötti gyermekek be- és kirakodhatják a hűtőkészülékeket, de tisztításukat és szerelésüket nem végezhetik.
- ▶ Tartsa távol a 3 évesnél fiatalabb gyermekeket a készüléktől, kivéve, ha biztosítja a folyamatos felügyeletet.
- ▶ A berendezés tisztítását és karbantartását gyermekek csak felügyelet alatt végezhetik.
- ▶ A készüléket úgy kell elhelyezni, hogy a csatlakozó hozzáférhető legyen
- ▶ Ha városi gáz vagy más gyúlékony gáz szivárog a készülék közelében, zárja el a szivárgó gáz szelepét, nyissa ki az ajtókat és ablakokat, és ne húzza ki a hűtőszekrény/fagyasztó vagy más készülék tápkábelét.
- ▶ Vegye figyelembe, hogy a készülék 10 és 38 °C közötti környezeti hőmérsékleten történő működésre van beállítva. Előfordulhat, hogy a készülék nem működik megfelelően, ha hosszú ideig a jelzett tartomány feletti vagy alatti hőmérsékleten kell üzemelnie.
- ▶ Ne helyezzen instabil cikkeket (nehéz tárgyakat, vízzel teli edényeket) a hűtőszekrény/fagyasztó tetejére, elkerülve így a személyi sérüléseket, amiket ezen tárgyak leesése vagy a vízzel való érintkezés nyomán bekövetkező áramütés okozhat.
- ▶ Ne húzza meg az ajtópolcokat. Az ajtó elferdülhet, kihúzhatja a helyéről a palacktartót, vagy a készülék felborulhat.

**FIGYELMEZTETÉS!**

- ▶ Az ajtó nyitását vagy becsukását kizárólag a fogantyúkkal végezze. Az ajtó és a szekrény közötti rés nagyon szűk. Ne tegye a kezét ezekre a területekre, mivel az ujjai becsípődhetnek. Csak akkor nyissa ki vagy csukja be a hűtőszekrény/fagyasztó ajtaját, ha nem állnak gyermekek az ajtó mozgási tartományán belül.
- ▶ Soha ne tároljon palackozott sört vagy italokat, folyadékokat palackokban vagy kannákban (magas alkoholtartalmú italok kivételével), különösen szénsavas italokat a fagyasztóban, mert ezek szétrobbannak fagyasztás közben.
- ▶ Ne tároljon robbanásveszélyes anyagokat, például gyúlékony hajtóanyagot tartalmazó aeroszolos palackot a berendezésben.
- ▶ A készülékben ne tároljon gyógyszereket, baktériumokat vagy vegyszereket. Ez a készülék háztartási készülék. Nem javasoljuk olyan anyagok tárolását, amelyek szűk hőmérséklet-tartományban tárolhatók.
- ▶ Ellenőrizze az élelmiszer állapotát, ha a fagyasztóban felmelegedett a hőmérséklet.
- ▶ Ne állítson be szükségtelenül alacsony hőmérsékletet a hűtőrekeszben. Magas teljesítménybeállítások esetén mínusz fokok alakulhatnak ki. Figyelem: A palackok szétrobbanhatnak
- ▶ Ne érjen a fagyott dolgokhoz nedves kézzel (viseljen kesztyűt). Különösen ne egyen jeges nyalókát közvetlenül a fagyasztóból való kivétel után. Fennáll a fagsérülések vagy a hólyagok kialakulásának veszélye. ELSŐSEGÉLYNYÚJTÁS: tartsa a sérülést azonnal folyó hideg víz alá. Ne húzza el!
- ▶ Működés közben ne érintse meg a fagyasztórekesz belső felületét, különösen nedves kézzel, mert a keze a felülethez fagyhat.
- ▶ Áramszünet esetén vagy tisztítás előtt húzza ki a készüléket az alzathól. A készülék újraindítása előtt várjon legalább 7 percet, mivel a készülék gyakori indítása során károsodhat a kompresszor.
- ▶ **FIGYELMEZTETÉS:** Ne használjon elektromos berendezéseket a berendezés élelmiszer tároló rekeszében, kivéve a gyártó által jóváhagyott típust.

**FIGYELMEZTETÉS!****Karbantartás / tisztítás**

- ▶ Gondoskodjon a gyermekek felügyeletéről, ha tisztítást vagy karbantartást végeznek.
- ▶ A rutinszerű karbantartás megkezdése előtt húzza ki a készüléket a villanyhálózathoz. A készülék újraindítása előtt várjon legalább 7 perccel, mivel a készülék gyakori indítása során károsodhat a kompresszor.
- ▶ A készülék aljzatból való leválasztásakor ne a kábelt, hanem a dugaszt húzza.
- ▶ Ne tisztítsa a készüléket keménysörtés kefékkel, drótkefékkel, mosóporral, benzinnel, amil-acetáttal, acetonnal és hasonló szerves oldatokkal, valamint savas vagy lúgos oldatokkal. A károsodások elkerülése érdekében a hűtőszekrény/fagyasztó tisztítását speciális, adott célra kialakított tisztítószerrel végezze. Esetleg használjon meleg vizet és szódabikarbóna oldatot: körülbelül egy evőkanál szódabikarbónát adagoljon egy liter vízhez. Öblítse át alaposan vízzel, majd törölje szárazra. Ne használjon poralapú tisztítószeret vagy egyéb súrolószert. Az eltávolítható alkatrészeket ne mossa mosogatógépben.
- ▶ Ne kaparja le a fagyot és a jeget éles tárgyakkal. A műanyag alkatrészek károsodásának elkerülése érdekében ne használjon spray-t, elektromos hevítő berendezést, például fűtőberendezést, hajszárítót, gőztisztítót vagy más hőforrást.
- ▶ **FIGYELMEZTETÉS:** A kiolvasztási folyamat felgyorsításához csak a gyártó által javasolt mechanikai berendezéseket vagy egyéb eszközöket használja.
- ▶ Ha a tápkábel megsérül, a veszély elkerülése érdekében cseréltesse ki a gyártóval, a gyártó szervizközpontjával vagy más szakemberrel.
- ▶ Ne tegyen kísérletet a készülék saját kezű javítására, szétszerelésére vagy módosítására. Javítás szükségessége esetén vegye fel a kapcsolatot az ügyfélszolgálatunkkal.
- ▶ Ha a világítószervek megsérülnek, a veszély elkerülése érdekében cseréltesse ki azokat a gyártóval, a gyártó szervizközpontjával vagy hasonlóan képzett szakemberrel.
- ▶ Évente legalább egyszer távolítsa el a port a készülék hátoldaláról, így elkerülve a tűzveszélyt, valamint a megnövekedett energiafogyasztást.

- ▶ Tisztítás közben ne permetezze vagy öblítse le a készüléket.
- ▶ Ne használjon vízpermetet vagy gőzt a készülék tisztításához.
- ▶ A hideg üvegpalcokat vagy üvegajtót ne tisztítsa forró vízzel. A hirtelen hőmérséklet-változás nyomán az üveg megrepedhet.
- ▶ Ha hosszabb ideig nem használja a készüléket, hagyja nyitva, hogy megakadályozza az állott és kellemetlen szagok kialakulását.

## Gázalapú hűtőközegre vonatkozó információk



### FIGYELMEZTETÉS!

A készülék gyúlékony IZOBUTÁN (R600a) hűtőközeget tartalmaz. Győződjön meg arról, hogy a hűtőközeg köre nem sérült meg szállítás vagy beszerelés közben. A szivárgó hűtőközeg szemsérülést okozhat, vagy belobbanhat. Sérülés esetén tartsa távol a tűzforrásokat, szellőztesse ki alaposan a helyiséget, **ne** csatlakoztassa, vagy húzza ki a készülék vagy egyéb készülék tápkábelét. Tájékoztassa az ügyfélszolgálatot.

Ha a hűtőközeg szembe kerül, azonnal öblítse ki folyó víz alatt, és azonnal forduljon szemész szakorvoshoz.

**FIGYELMEZTETÉS:** A hűtőrendszerben nagy nyomás uralkodik. Ne tegyen kísérletet semmilyen beavatkozásra. Mivel a készülék gyúlékony hűtőközeget használ, kérjük, a készüléket szigorúan az utasításoknak megfelelően telepítse, kezelje és szervizelje, a készülék kiselejtezése tekintetében pedig vegye fel a kapcsolatot és lépjen kapcsolatba szakemberrel vagy a vevőszolgálat munkatársaival.



### FIGYELMEZTETÉS!

Jeges vizet biztosító hűtőszekrények esetén, kérjük, vegye figyelembe a következő figyelmeztetést:

Vízellátáshoz nem csatlakoztatható készülékek esetében:

**FIGYELMEZTETÉS** : csak ivóvízzel töltsse fel.

Vízellátáshoz csatlakoztatható készülékek esetében:

**FIGYELMEZTETÉS** : csak ivóvízhálózathoz csatlakoztatható.

Ha meg szeretné tisztítani a vízrendszert, kérjük, olvassa el a felhasználói kézikönyvet. Bármilyen felmerülő kérdés esetén vegye fel a kapcsolatot a vevőszolgálattal.

### Rendeltetészerű használat

A berendezések kizárólag háztartási célra vagy hasonló alkalmazásokban használhatók, pl.:

- üzletek, irodák és egyéb gazdasági munkakörnyezetek személyzeti konyhája;
- falusi vendéglátás és ügyfelek szállodákban, motelekben és egyéb szállást adó helyeken;
- szállást és reggelit biztosító szállások;
- vendéglátás, és hasonló nem kiskereskedelmi alkalmazások.

► Ha a készüléket hosszabb ideig nem használja, csak a Nyaralás funkciót használja, vagy a hűtőszekrény/fagyasztó készüléket kikapcsolt hűtőszekrény funkció mellett fogja használni:

- Vegye ki az ételt.
- Húzza ki a tápkábelt.
- Ürítse ki és tisztítsa meg a víztartályt.
- Tisztítsa meg a készüléket a fent leírtak szerint.
- A kellemetlen szagok készüléken belüli megjelenésének elkerülése érdekében hagyja nyitva az ajtókat.

► Az élelmiszerek vagy borok biztonságos tartósítása érdekében, kérjük, tartsa be ezt a használati utasítást.

► A készüléket tisztítsa meg legalább négyhetente a megfelelő karbantartás jegyében, illetve megelőzendő a tárolt élelmiszerekhez köthető kellemetlen illatok kialakulását. Mindig tartsa tisztán az ajtótomítést.

(1.) Tisztítsa meg a hűtőszekrény belsejét és külsejét, beleértve az ajtótomítést, az ajtópolcot, az üvegpolcokat, dobozokat és így tovább, puha törölkendővel vagy meleg vízbe mártott szivaccsal (a művelethez hozzáadhat semleges tisztítószer).

(2.) Folyadékok véletlen kiömlése esetén minden szennyezett alkatrészt távolítsa el, és helyezze ezeket folyóvíz alá. Mosás után törölje meg, illetve törölje szárazra.

(3.) Krémszerű termékek (például tejszín, olvadó jégkrém) kiömlése esetén, kérjük, távolítsa el az összes szennyezett alkatrészt, helyezze egy időre meleg, kb. 40 °C-os vízbe, majd öblítse át folyó vízzel, szárítsa meg, és tegye vissza a hűtőszekrénybe/fagyasztóba.

(4.) Abban az esetben, ha egy kisebb alkatrész vagy alkotóelem kerül a hűtőszekrény belsejébe (a polcok vagy fiókok közé), az eltávolításhoz használjon kis puha kefért. Ha az alkatrész nem elérhető, kérjük, vegye fel a kapcsolatot a Haier szervizzel.

- ▶ Az élelmiszerek szennyeződésének az elkerülése érdekében, kérjük, tartsa be a következő utasításokat:
  - Ha hosszú ideig nyitva tartja az ajtót, a készülék rekeszeiben jelentősen megemelkedhet a hőmérséklet.
  - Rendszeres időközönként tisztítsa meg az élelmiszerekkel érintkező felületeket, illetve a hozzáférhető vízelvezető csatornákat.
  - Tisztítsa meg a víztartályokat, amennyiben ezeket nem használta 48 óránál hosszabb ideje; öblítse át a vízellátáshoz csatlakoztatott vízrendszert, ha nem csapolt vizet legalább 5 napig.
  - A nyers húst és halat megfelelő tartályokban tárolja a hűtőszekrényen/fagyasztón belül, hogy ne érintkezhessenek egyéb élelmiszerekkel, illetve levük ne csepeghessenek egyéb élelmiszerekre. Az élelmiszerek biztonságos tartósítása érdekében az instant élelmiszereket és a nyers húst/halat elkülönítve tárolja.
  - A kétcsillagos fagyasztott élelmiszerek rekeszei alkalmasak előfagyasztott élelmiszerek tárolására, fagyalt tárolására vagy készítésére, illetve jégkockák készítésére.
  - Az egy-, két- és háromcsillagos rekeszek nem alkalmasak a friss élelmiszerek fagyasztásához.
  - Ha a hűtőberendezést hosszú ideig üresen hagyja, kapcsolja ki, olvassa le, tisztítsa meg, szárítsa ki, illetve hagyja az ajtót nyitva, így megelőzve penész megjelenését a készülékben.
- ▶ A készülék rekeszének azon legmegfelelőbb részére vonatkozó részletek, ahol meghatározott típusú élelmiszerek tárolhatók, figyelembe véve a készülék különböző rekeszeiben esetlegesen előforduló hőmérséklet eloszlását, a kézikönyv másik részében található.



## Ártalmatlanítás



A terméken vagy a csomagolásán található  szimbólum arról tájékoztat, hogy a termék nem kezelhető háztartási hulladékként. A készüléket ehelyett adja le elektromos és elektronikus berendezések újrahasznosítására létesített megfelelő gyűjtőpontban. Azáltal, hogy biztosítja a termék megfelelő ártalmatlanítását, segít megelőzni a környezetre és az emberi egészségre gyakorolt esetleges negatív következményeket, amelyek egyébként előfordulhatnak a termék nem megfelelő hulladékkezelése esetén. A termék újrahasznosítására vonatkozó részletesebb tájékoztatás ügyében tájékozódjon a helyi önkormányzatnál, a háztartási hulladékot kezelő szolgáltatónál vagy az üzletben, ahol a terméket vásárolta.

Mivel a készülék gyártása során gyúlékony szigetelésfűvő-gázokat használtunk, kérjük, a készülék ártalmatlanítása érdekében vegye fel a kapcsolatot szakemberrel vagy a vevőszolgálat munkatársaival.

## FIGYELMEZTETÉS!

### Sérülés vagy fulladás veszélye!

A hűtőközegeket és a gázokat szakszerűen kell ártalmatlanítani. Győződjön meg a hűtőkör csövének a sértetlenségéről, mielőtt megfelelően ártalmatlanítaná. Válassza le a készüléket a hálózati tápellátásról. Vágja el a hálózati kábelt és selejtezze ki. Távolítsa el a tálcákat és fiókokat, valamint az ajtóreteszt és a tömítéseket, hogy megakadályozza a gyermekek és háziállatok bezáródását a készülékbe.



## VIGYÁZAT!

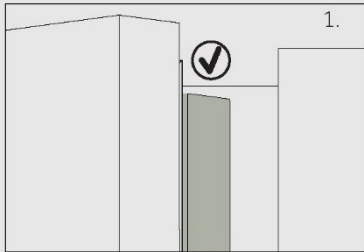

Amikor becsukja az ajtót, a bal oldali ajtó függőleges szalagjának belül be kell hajolnia (1).

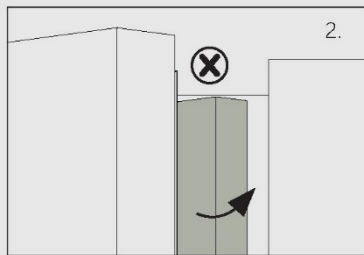

Ha megpróbálja becsukni a bal ajtót, és a függőleges ajtószalag nincs meghajolva (2), először hajlítsa meg, ellenkező esetben az ajtószalag a rögzítő tengelynek vagy a jobb ajtónak ütközik. Ez az ajtó csúszását vagy szivárgást eredményezhet.

A keretben található egy fűtőszál. A felület hőmérséklete egy kicsit emelkedni fog, ami normális, és nem befolyásolja a készülék működését.

## Rendeltetésszerű használat

Ez a készülék élelmiszerek hűtésére és fagyasztására szolgál. Kizárólag háztartási és hasonló alkalmazásokra tervezték, mint például az üzletek, irodák és egyéb munkakörnyezetek személyzeti konyháinak területei; tanyasi házakban és szállodák, motelek és egyéb lakókönyezetben, valamint panziós és vendéglátóipari vállalkozásokban való használatra ügyfelek számára. Tervezéséből adódóan nem alkalmas kereskedelmi vagy ipari használatra. A készüléken változtatások vagy módosítások végrehajtása nem megengedett. A nem rendeltetésszerű használat veszélyeket eredményezhet, illetve a szavatossági igények érvénytelenítésével járhat.

## Szabványok és irányelvek

A termék megfelel az összes vonatkozó EK irányelvben meghatározott követelménynek, illetve a vonatkozó harmonizált szabványoknak, amelyek alapján megilleti a CE-jelölés.



## Megjegyzés

A műszaki módosítások és különböző modellek miatt előfordulhat, hogy a kézikönyvben látható egyes ábrák eltérőek az Ön modelljéhez képest.

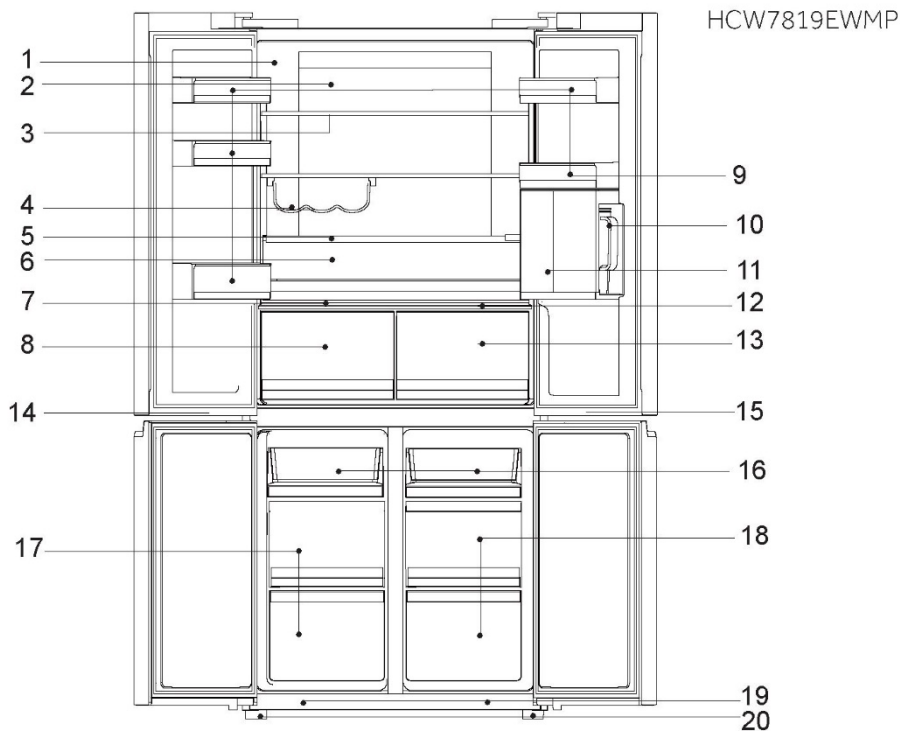

- |   |                                   |
|---|-----------------------------------|
| 1 Adattábla                                   | 13 MyZone fiók                    |
| 2 Hátsó lámpa és REF légcsatorna              | 14 Fagaszttórekesz LED-es lámpa   |
| 3 Üvegpolc                                    | 15 SwitchZone rekesz LED-es lámpa |
| 4 Bortartó                                    | 16 Fagaszttófiók                  |
| 5 Gyümölcs- és zöldségrekesz elforduló fedele | 17 Fagaszttó doboz                |
| 6 Gyümölcs- és zöldségrekesz                  | 18 SwitchZone fiók                |
| 7 Humidity box panel                          | 19 Lámpakapcsoló                  |
| 8 HumidityZone                                | 20 Állítható láb                  |
| 9 Ajtópolc                                    |                                   |
| 10 Víztartó                                   |                                   |
| 11 Víztartó polc                              |                                   |
| 12 MyZone fiók panel                          |                                   |



## Megjegyzés

A műszaki módosítások és különböző modellek miatt előfordulhat, hogy a kézikönyvben látható egyes ábrák eltérőek az Ön modelljéhez képest.

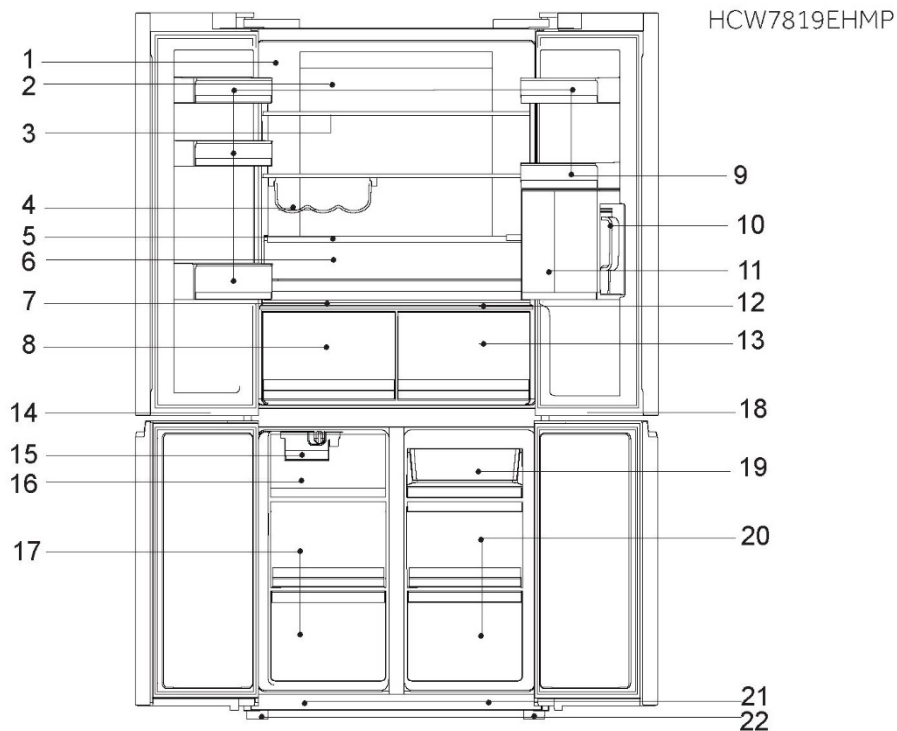

- |   |                                    |
|---|------------------------------------|
| 1 Adattábla                                   | 13 MyZone fiók                     |
| 2 Hátsó lámpa és REF légcserna                | 14 Fagyasztórekesz LED-es lámpa    |
| 3 Üvegpól                                     | 15 Jégkészítő                      |
| 4 Bortartó                                    | 16 Jégfiók                         |
| 5 Gyümölcs- és zöldségrekesz elforduló fedele | 17 Fagyasztó doboz                 |
| 6 Gyümölcs- és zöldségrekesz                  | 18 Switch Zone rekesz LED-es lámpa |
| 7 Humidity box panel                          | 19 Fagyasztófiók                   |
| 8 Humidity Box                                | 20 SwitchZone fiók                 |
| 9 Ajtópolc                                    | 21 Lámpakapcsoló                   |
| 10 Vízartó                                    | 22 Állítható láb                   |
| 11 Vízartó polc                               |                                    |
| 12 MyZone fiók panel                          |                                    |

## Vezérlőpult (4. ábra)

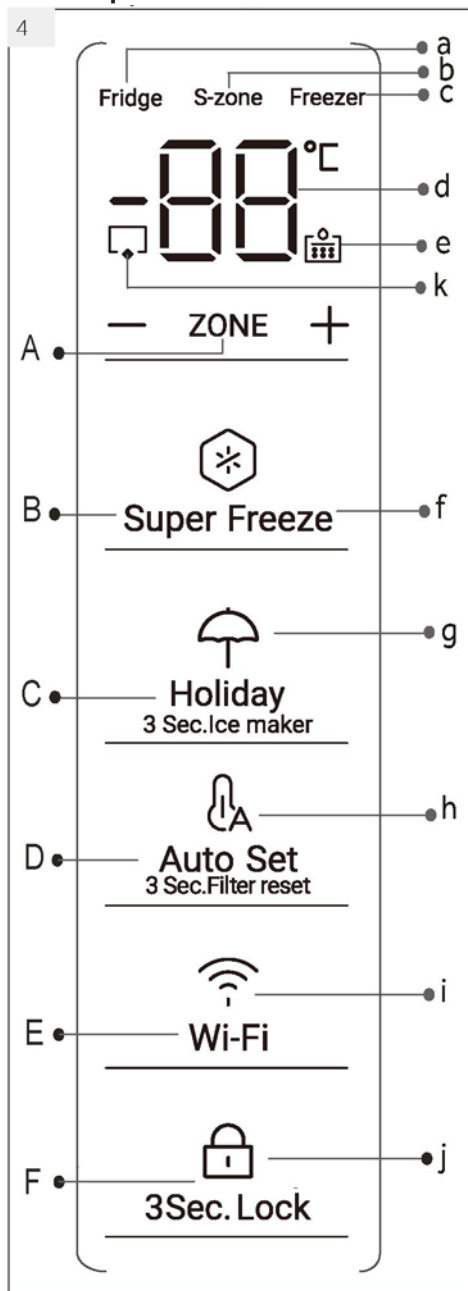
**Gombok:**

- A Hűtő&Switch&Fagyasztó mód átkapcsoló
- B Super-Freeze funkció be/ki
- C Nyaralás funkció be/ki  
3 mp-es jégkészítés be/ki  
(HCW7819EHMP)
- D Automatikus üzemmód és vízszűrő  
figyelmeztetés visszaállítás
- E Wi-Fi beállítás
- F Vezérlőpult zárolása/feloldása

**Jelzések:**

- a Hűtőrekesz kiválasztva
- b Switch Zone kiválasztva
- c Fagyasztórekesz kiválasztva
- d Hőmérséklet hűtő- és fagyasztórekesz
- e Vízszűrő-csere figyelmeztetés
- f Super-Freeze funkció
- g Nyaralás funkció
- h Auto intelligens beállítás funkció
- i Wi-Fi funkció
- j Vezérlőpult zárolása
- k Automatikus jégkészítő (HCW7819EHMP)

## 5.1 Első használat előtt

- ▶ Távolítson el minden csomagolóanyagot, tartsa azokat gyermekektől elzárva, kiselejtezésüket pedig környezetbarát módon végezze.
- ▶ Tisztítsa meg a készülék belsejét és külsejét vízzel és kíméletes tisztítószerrel, mielőtt bármilyen ételt tenne bele.
- ▶ A készülék szintbeállítását és tisztítását követően várjon legalább 2 órát, mielőtt csatlakoztatná a tápellátáshoz. Lásd a TELEPÍTÉS részt.
- ▶ Az étellel való feltöltés előtt hűtse le a rekeszeket magas beállítások alkalmazásával. A Super-Freeze funkciók segítenek a rekeszek gyors lehűtésében.
- ▶ A hűtőrekesz, illetve a fagyasztó hőmérséklete gyári alapbeállítás szerint automatikusan 5 °C és -18 °C. Ezek a javasolt beállítások. Ha kívánja, ezeket a hőmérsékleteket módosíthatja manuálisan. Kérjük, olvassa el a KÉZI BEÁLLÍTÁSI MÓD részt.

## 5.2 Érintésérzékeny gombok

A vezérlőpulton található gombok érintésérzékenyek, és már akkor reagálnak, ha enyhén megérinti az ujjával.

## 5.3 A készülék be- és kikapcsolása

A készülék működésbe lép, amint csatlakoztatja tápellátáshoz.

A készülék első bekapcsolásakor megjelenik a hűtőrekesz és a fagyasztórekesz tényleges hőmérséklete („a” és „b”). A kijelző villogni fog. Ha az ajtók zárva vannak, 30 másodperc után kikapcsol. Talán aktív a panelzár.



### Megjegyzés: Előzetes beállítások

- ▶ A készülék alapbeállítása gyárilag az ajánlott 5 °C (hűtőszekrény) és -18 °C (fagyasztó) hőmérséklet. Normál környezeti feltételek mellett nem kell módosítania a hőmérsékletet.
- ▶ A My Zone fiók esetében az előbeállított funkció a „Fruits and Vegetables”, a HumidityZone fiók esetében pedig a „High humidity” az alapbeállítás
- ▶ Amikor a készüléket visszakapcsolja a hálózati tápellátásról való leválasztás után, akár 12 órát is igénybe vehet a megfelelő hőmérséklet elérése.

A kikapcsolás előtt ürítse ki a készüléket. A készülék kikapcsolásához húzza ki a tápkábel dugaszát az aljzatból.

## 5.4 Készenléti üzemmód

A kijelző automatikusan kikapcsol 30 másodperccel adott gomb megnyomása után. A kijelző automatikusan zárolja magát. Automatikusan bekapcsol a világítása, amint megérint valamilyen gombot, vagy ha kinyitja az ajtót/fiókot.

5.5

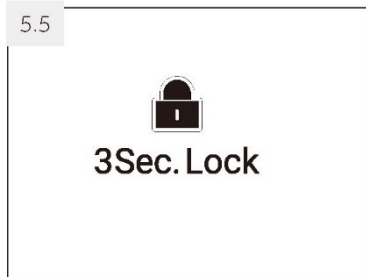

## 5.5 Panel zárolása/feloldása



**Megjegyzés: Vezérlőpult zárolása**

A vezérlőpanel automatikusan zárolja magát aktiválás ellen, ha 30 másodpercig senki nem érint meg egy gombot sem. Bármilyen beállítás módosításához oldja fel a vezérlőpanel zárolását.

- ▶ Tartsa lenyomva 3 másodpercig az „F” gombot, ezzel zárolja a panel összes elemét aktiválás ellen (5.5. ábra). Megjelenik a kapcsolódó „f” jelzőfény.
- ▶ A feloldáshoz érintse meg ismét a gombot.

## 5.6 Nyitott ajtó/fiók riasztás

Ha a hűtőszekrény egyik ajtaja vagy a fagyasztófiókok egyike 1 percnél hosszabb ideig nyitva marad, megszólal az ajtó/fiók nyitva riasztás. A riasztó elnémíthető az ajtó/fiók bezárásával. Ha az ajtó/fiók 7 percnél hosszabb ideig nyitva marad, a hűtőszekrényben a fény és a kezelőpanel megvilágítása automatikusan kikapcsol.

## 5.7 Üzem mód kiválasztása

Előfordulhat, hogy a készülék használatához választania kell egyet az alábbi két üzemmódból:

5.7.1-1



5.7.1-2



5.7.1 Nyalalás mód

1. Oldja fel a panel zárolását az „F” gomb megérintésével, ha zárolva van (5.5. ábra).
2. Érintse meg a „C” gombot (Nyalalás) (5.7.1-1. ábra).
3. Az „f” jelzőfény világít és a funkció bekapcsol (5.7.1-2. ábra).

A fenti lépések megismétlésével vagy másik funkció kiválasztásával ez a funkció ismét kikapcsolható.

4. A „C” érintésérzékeny gomb 3 másodperces nyomva tartása után a „k” (automatikus jégkészítő) jelzés világít, és a funkció aktív (csak HCW7819EHMP).



**FIGYELMEZTETÉS!**

A Nyalalás funkció bekapcsolása esetén semmilyen árut nem szabad tárolni a hűtőszekrény rekeszben. A +17 °C-os hőmérséklet túl magas az élelmiszerek tárolásához. Ebben a módban csak a fagyasztó rekesz működik.

5.7.2 Kézi beállítási mód

Ha kézileg kívánja beállítani a készülékbeli hőmérsékletet egy adott élelmiszer tárolásához, beállíthatja a hőmérsékletet egy hőmérséklet-beállító gombbal:



**Megjegyzés: Ütközés egyéb funkciókkal**

A hőmérséklet nem állítható be bármely más funkció (Super-Freeze, Nyalalás automatikus beállítás) aktiválását követően, vagy ha a kijelző zárolt állapotban található. A megfelelő jelzőfény villogni fog, illetve csengő hangjelzés lesz hallható.

## 5.7.2.1 Hűtő hőmérsékletének a beállítása

1. Oldja fel a panel zárolását az „F” gomb megérintésével, ha zárolva van (5.5. ábra).
2. A hűtőrekesz kiválasztásához érintse meg az „A” (zóna) gombot, az „a” jelzőfény világít, és a készülék aktiválja a hűtőrekeszt (5.7.2-1. ábra).  
Megjelenik a hűtőrekesz tényleges hőmérséklete (5.7.2-2. ábra).
3. Érintse meg egymás után a „+” vagy „-” gombot, amíg a kívánt hőmérsékleti érték nem villog (5.7.2-3. ábra). Minden egyes gombnyomáskor hangjelzés hallható. A hőmérséklet 1 °C-os lépésekben emelkedik legalább 1 °C-ról legfeljebb 9 °C-ra. Az optimális hőmérséklet a hűtőben 5 °C. Az alacsonyabb hőmérséklet szükségtelen energiafogyasztáshoz vezet.
4. A megerősítéshez érintse meg bármelyik gombot a „+” és „-” kivételével, vagy várjon 5 másodpercet, mivel ekkor a készülék automatikusan megerősíti a beállítást. A kijelzett hőmérséklet villogása leáll.

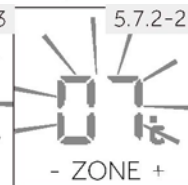
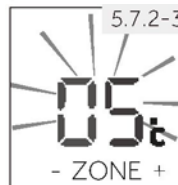

## 5.7.2.2 Fagyasztó hőmérsékletének a beállítása

1. Oldja fel a panel zárolását az „F” gomb megérintésével, ha zárolva van (5.5. ábra).
2. A fagyasztórekesz kiválasztásához érintse meg az „A” (zóna) gombot, az „a” jelzőfény világít, és a készülék aktiválja a fagyasztórekeszt (5.7.2-4. ábra).  
Megjelenik a fagyasztórekesz tényleges hőmérséklete (5.7.2-6. ábra).
3. Érintse meg többször a „b” gombot, amíg a kívánt hőmérsékleti érték nem villog (5.7.2-5. ábra). Minden egyes gombnyomásnál hangjelzés hallható. A hőmérséklet 1 °C-os lépésekben csökken -14 °C-ról -24 °C-ra. Az optimális hőmérséklet a fagyasztóban -18 °C. Az alacsonyabb hőmérséklet szükségtelen energiafogyasztáshoz vezet.
4. A megerősítéshez érintse meg bármelyik gombot a „+” és „-” (fagyasztó) kivételével, vagy várjon 5 másodpercet, mivel ekkor a készülék automatikusan megerősíti a beállítást.  
A kijelzett hőmérséklet villogása leáll.

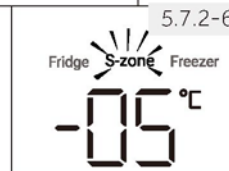
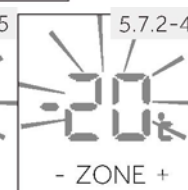
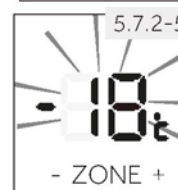

## 5.7.2.3 Switch zone hőmérsékletének a beállítása

Az S-zóna kiválasztásához érintse meg az „A” (zóna) gombot, és az S-zóna hőmérséklet-váltása ugyanúgy a fenti lépések követésével hajtható végre (5.7.2-6. ábra)



### Megjegyzés: Hőmérséklet befolyásolása

A beltéri hőmérsékletet a következő tényezők befolyásolják:

- ▶ Környezeti hőmérséklet
- ▶ Az ajtónyitás gyakorisága
- ▶ A tárolt élelmiszerek mennyisége
- ▶ A berendezés beszerelése



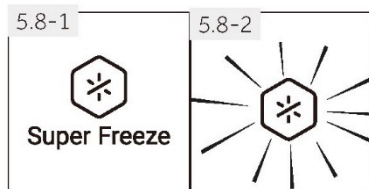

## 5.8 Super-Freeze funkció

A friss élelmiszereket a lehető leggyorsabban fagyassza le teljes mértékben. Így őrizhető meg a legjobban a tápértékük, megjelenésük és ízük. A Super-Freeze funkció felgyorsítja a friss élelmiszerek hűtését, és megvédi a már tárolt árukat a nemkívánatos felmelegedéstől. Ha egyszer nagy mennyiségű ételt kell lefagyasztania, ajánlott a Super-Freeze funkciót 24 órával azelőtt bekapcsolni, hogy betenné az élelmiszert a fagyasztórekeszbe. Amikor a funkció bekapcsol, a hőmérséklet közel  $-24\text{ }^{\circ}\text{C}$  és  $-30\text{ }^{\circ}\text{C}$  közötti.

1. Oldja fel a panel zárolását az „F” gomb megérintésével, ha zárolva van (5.5. ábra).
  2. Érintse meg a „B” gombot (Super-Freeze) (5.9-1. ábra).
  3. Az „f” jelzőfény világít és a funkció bekapcsol (5.9-2. ábra).
- A fenti lépések megismétlésével vagy másik funkció kiválasztásával ez a funkció ismét kikapcsolható.



### Megjegyzés: Automatikus kikapcsolás

A Super-Freeze funkció 50 óra után automatikusan kikapcsol. A készülék ezt követően az előzőleg beállított hőmérsékleten üzemel.

## 5.9 Automatikus beállítás mód

Ha nincsenek különleges követelményei, azt javasoljuk, hogy használja az Automatikus beállítás módot. Ebben az üzemmódban a készülék automatikusan beállíthatja a hőmérsékletet a környezeti hőmérsékletnek és a készüléken belüli hőmérséklet-változásnak megfelelően. Ez a funkció semmilyen felhasználói beavatkozást nem igényel.

1. Oldja fel a panel zárolását az „F” gomb megérintésével, ha zárolva van (5.5. ábra)
  2. Érintse meg a „D” gombot (5.9-1. ábra)
  3. A „h” jelzőfény világít és a funkció bekapcsol (5.9-2. ábra)
- A fenti lépések megismétlésével vagy másik funkció kiválasztásával ez a funkció ismét kikapcsolható.

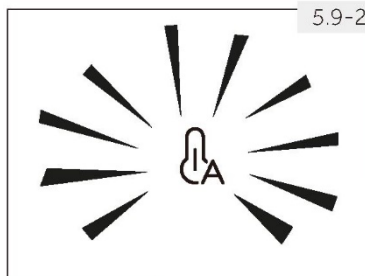
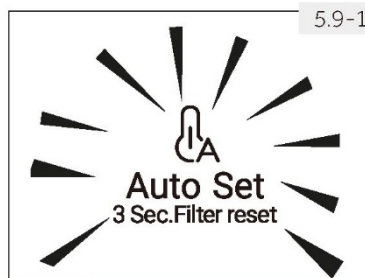

## 5.10 Wi-Fi mód beállítás

### PÁROSÍTÁSI ELJÁRÁS AZ ALKALMAZÁSBAN

<p>1. lépés • Töltse le a hOn alkalmazást a megfelelő áruházból</p> <div style="display: flex; align-items: center;">  <div style="margin-left: 20px;">    </div> </div>	
<p>2. lépés Hozza létre fiókját a hOn alkalmazásban, vagy jelentkezzen be, ha már van fiókja</p> 	<p>3. lépés Kövesse a hOn alkalmazás párosításra vonatkozó utasításait</p> 

## 5.11 My Zone fiók

A hűtőrekesz MyZone fiókkal rendelkezik. Összhangban az élelmiszer tárolási igényeivel kiválaszthatja a legmegfelelőbb funkciót, hogy megőrizze az élelmiszerek optimális tápértékét. A következők állnak rendelkezésre:

### 5.11.1 Cheese funkció

A készülék intelligens vezérléssel enyhe és száraz friss levegőt juttat az értékes élelmiszerek kamrába, így megátolva a páralecsapódást és a penészedést, ennek köszönhetően pedig az élelmiszer tápértéke hosszú ideig megmarad. Ez a funkció száraz, alacsony víztartalmú termékek, így tea, kávé, szárított gyümölcsök stb. tárolására is alkalmas.

### 5.11.2 Fruits & Veg funkció

Ez a funkció gyümölcsök és zöldségek, például alma és sárgarépa tárolására készült.



Megjegyzés: Fruits & Veg funkció

A hidegre érzékeny gyümölcsök, így például az ananász, az avokádó, a banán, a grapefruit és a zöldségek, mint például a burgonya, padlizsán, bab, uborka, cukkini, paradicsom és sajt nem tárolható a MyZone fiókban.

### 5.11.3 0 °C Fresh funkció

Ez a funkció 0 °C-ra állítja a My Zone fiók hőmérsékletét. A funkció friss élelmiszerek, például hús, hal, kagyló vagy instant termékek tárolására alkalmas. A legtöbb étel friss marad 0 °C-on, de nem fagyasztva.



Megjegyzés: 0 °C Fresh

A húsok különböző víztartalma miatt néhány nagyobb nedvességtartalmú hús 0 °C-nál alacsonyabb hőmérsékleten fagyasztanak le. Így az „azonnal szeletelt” húst a My Zone fiókban kell tárolni, min. 0 °C hőmérsékleten.

## Megjegyzés: MyZone fiók

- ▶ A MyZone fiók három funkciója közül az egyiket mindenképpen aktiválni kell
- ▶ Ha a „0°C Fresh” vagy a „Cheese” beállítást választotta, a hűtőrekesz hőmérsékletét állítsa közép-szintre (5 °C), így szavatolva az optimális tárolási környezetet az élelmiszernek.

### 5.11.4-1

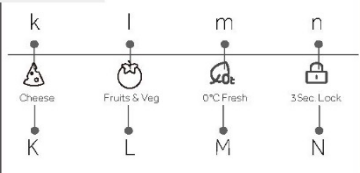

### 5.11.4 Funkcióválasztás a MyZone fiókhoz

A funkció a fiókfedélnél található külön panel (5.11.4-1. ábra) segítségével választható ki.

1. Ha az „n” jelzőfény világít, a panel zárolása éles, és az „N” gomb (3 Sec. Lock) 3 másodperces nyomva tartásával kell feloldani (5.11.4-2. ábra). Ekkor hangjelzés hallható, és az „n” jelzőfény kikapcsol (5.11.4-2. ábra).
2. Érintse meg a kívánt funkció megfelelő „K/L/M” gombját. Néhány másodperc múlva a megfelelő „k/l/m” jelzőfény világítani kezd, és a funkciót a készülék bekapcsolja.
3. Zárolja a panelt az „N” gomb (3Sec Lock) 3 másodperces nyomva tartásával. Ekkor hangjelzés hallható, és az „n” jelzőfény bekapcsol (5.11.4-3. ábra).

### 5.11.4-2

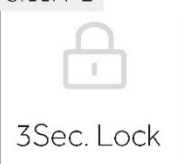



### 5.11.4-3



## 5.12 HumidityZone fiók

A hűtőrekesz HumidityZone fiókkal rendelkezik. A polietilénmentes modul segít a frissesség megőrzésében azzal, hogy nem segíti elő az érést.

A következő funkciók érhetők el:

Funkció	Ajánlott ételek
Low Hum. 	Száraz gyümölcs és egyéb száraz élelmiszer alacsony nedvességtartalommal, mint a vaj, zsírok és olajok, kenyér vagy csokoládé.
Mid Hum. 	Körte, szőlő, cseresznye stb.
High Hum. 	Káposzta, gomba stb.

### 5.12.1

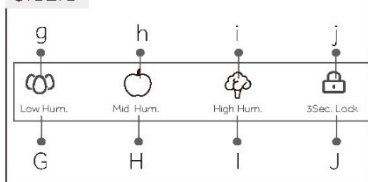

### 5.12.1 Funkcióválasztás a HumidityZone fiókhoz

A fiók páratartalma a fiókfedélnél található külön pára-vezérlőpanelről (5.12.1. ábra) állítható be.

A lépések megegyeznek a 5.11.4. fejezetben található lépésekkel, de ezúttal a HumidityZone paneljére vonatkoztatva.

## Megjegyzés: Vezérlőpult zárolása

A MyZone és a HumidityZone fiók vezérlőpaneljét a készülék automatikusan zárolja aktiválás ellen, ha az ajtó nyitva van. Bármilyen beállítás módosításához oldja fel a vezérlőpanel zárolását.

## A jég és víz funkció első használata előtt

Az első használat előtt öblítse ki a szűrőt a szennyeződésektől, illetve távolítsa el a víztartályban és a szűrőrendszerben rekedt levegőt.



### Vízhez

- Nyomja meg a vízadagoló fület, hogy 4 l víz távozzon; várjon 4 percet, mielőtt újra vizet adagolna.
- Adagoljon ismét 4 l vizet, majd várjon még 4 percet. A vízzel szénlerakódások is távozhatnak. Ez nem káros, és természetes a normál átöblítési eljárás során.
- Adagoljon újabb 4 l vizet. - Ez megakadályozza a víz túlzott mértékű kicsöpögését.
- Lehet, hogy néhány csepp víz távozik az adagolóból pár nappal a telepítés után. Ez az adagolóban rekedt levegő távozását szolgálja.
- Használat előtt bizonyosodjon meg arról, hogy hűtőszekrény legalább 2 órája hűt.



### Megjegyzés

A vízszűrő teljesítménye a használatlal növekedni fog, és két-három víztároló teljes feltöltése után eléri az optimális teljesítményt.



#### Vízadagoló használata

Bizonyosodjon meg arról, hogy követte a „Jég és víz funkció használata előtt” részben található utasításokat, mielőtt megkezdéné a vízadagoló használatát.

#### Adagolás

A vízadagoló egykezes működésre készült. Vízadagoláshoz óvatosan nyomja meg az adagolófület egy pohárral vagy edénnyel, távolodva az adagolófültől. Az adagolófül nagy erővel való nyomás nem növeli az áramlási sebességet vagy a vízmennyiséget.



### FIGYELMEZTETÉS!

Az anyagi kár vagy személyi sérülés megelőzése érdekében ne nyomja fel a kezét, az ujjait vagy tárgyakat az adagoló nyílásába

7.1-1

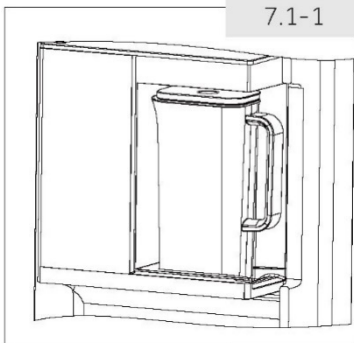

7.1-2

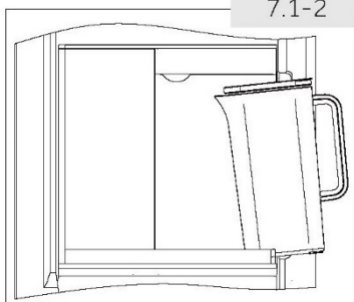

## 7. Víztartó funkció bemutatása

Ez a termék támogatja a gyümölcssteás kanna funkciót hideg vízzel, a felhasználónak fel kell nyitnia a felső fedelet, majd beöntheti a gyümölcssteát.

Ezt követően a víztartót helyezze a konzolba, ez automatikusan megtelik vízzel, és szükség szerint fogyasztható tartalma (7.1-1. ábra).

Csak a HCW7819EHMP modell esetén érhető el az automatikus vízpótlás.

(Ha nincs automatikus vízbefecskendezési funkció, kérjük, a víztartót kézzel töltsse fel vízzel)

### 7.1 Használat

7.1.1 A fogantyú felőli oldalról emelje fel a felső fedél szélét annak eltávolításához;

7.1.2 Gyümölcsszeletek vagy egyéb teatermékek helyezhetők be a gyümölcsstea szűrőbe;

7.1.3 A gyümölcsstea szűrő és az alsó fedél beszerelésekor a szétszerelést végezze a nyíl irányának megfelelő forgatással, és fordított irányba forgatva szerelhető össze;

7.1.4 Amikor a víztartót a tartókonzolra helyezi, a kiöntőnyílást döntse meg kissé, és így helyezze be a víztartót (7.1-2 ábra).

7.1.5 A víztartó konzollal való eltávolításakor emelje fel a fogantyút, és egyszerűen vízszintesen húzza ki

### TIPPEK:

- ▶ Használat előtt kapcsolja ki az automatikus újratöltés funkciót.
- ▶ Kapcsolja ki az automatikus újratöltés funkciót, ha várhatóan hosszabb ideig nem fogja használni.
- ▶ A víztároló edény alatt rendszeres időközönként távolítsa el a vizet, ellenkező esetben az automatikus újratöltés funkció elérhetetlenné válik.
- ▶ Az automatikus újratöltés funkció nem működik 0,3-0,5 Mpa értéknél kisebb víznyomás mellett
- ▶ Az automatikus újratöltés funkció nem működik a vízellátás megszakítását követően, ebben az esetben távolítsa el a víztároló edényt, majd a vízellátás visszaállítását követően tegye vissza, így az automatikus újratöltés funkció ismét működni fog.

## TIPPEK:

- ▶ A termék bekapcsolása előtt távolítsa el a csomagolófóliát a víztároló edényről
- ▶ Ne töltsön 60 °C-nál forróbb italokat a víztároló edénybe.
- ▶ A teaszűrő kicsomagolásához kövesse az utasításokat
- ▶ Bizonyosodjon meg arról, hogy a víztároló edény megfelelő pozícióban található, ellenkező esetben a funkció hibásan működhet, vagy a víz túlcserdulhat.
- ▶ Használat előtt bizonyosodjon meg arról, hogy bekapcsolta az automatikus újratöltés funkciót (HCW7819EHMP)
- ▶ Teás vagy kávé tasak helyezhető a víztároló edénybe, az ital edénybe töltésének idejére kapcsolja ki az automatikus újratöltés funkciót.
- ▶ A teát fogyassza el 24 órán belül, ellenkező esetben állagromlás jelentkezhet.
- ▶ Ha hosszabb ideig nem használja, kapcsolja ki az automatikus újrafeltöltés funkciót, és tisztítsa meg az edényt.
- ▶ A víztároló edény alatt rendszeres időközönként távolítsa el a vizet, ellenkező esetben az automatikus újratöltés funkció elérhetetlenné válik (HCW7819EHMP).
- ▶ Az automatikus újratöltés funkció nem működik 0,3-0,5 Mpa értéknél kisebb víznyomás mellett
- ▶ Az automatikus újratöltés funkció nem működik a vízellátás megszakítását követően, ebben az esetben távolítsa el a víztároló edényt, majd a vízellátás visszaállítását követően tegye vissza, így az automatikus újratöltés funkció ismét működni fog.



## Megjegyzés

1. A betöltött italok hőmérséklete a víztartóban nem haladhatja meg a 60 °C-ot.
2. Ha több kifröccsent víz található a konzolban, óvatosan törölje át a konzolt rendszeres időközönként, ellenkező esetben ez negatívan befolyásolhatja az automatikus víztöltési funkciót.
3. Győződjön meg arról, hogy a víztartó a helyén van. Ellenkező esetben az automatikus vízbefecskendezési funkció meghibásodhat, vagy a víz túlcserdulhat!
4. Ne felejtse el elforgatni és szétszerelni a gyümölcsstea szerelvényt a nyíl által jelzett irányba elforgatással.
5. Igya meg a víztartóban található teát 24 órán belül, mivel a túl sok idő könnyedén a tea állagromlását eredményezheti
6. A víztartót tisztítsa meg rendszeresen teával való feltöltés előtt, vagy ha hosszabb ideig nem használják
7. A víztartó feltölthető csak vízzel is, gyümölcs vagy tea hozzáadása nélkül.

## 7.2 Tisztítás

- 7.2.1 Vegye le a fedelet;
  - 7.2.2 Szedje szét a fedél szerelvényt felső fedélre, alsó fedélre és gyümölcsstea szűrőre.
  - 7.2.3 Tisztítsa meg a víztartót és alkatrészeit vízbe mártott puha szivaccsal.
  - 7.2.4 Használjon hígított mosogatószer a makacs foltok eltávolításához.
- A foltok eltávolítása után vízzel öblítse le az alkatrészt.



## Megjegyzés

- ▶ A tiszta víz hőmérséklete nem haladhatja meg a 60 °C-ot;
- ▶ Ne használjon mosogatógépet a tisztításhoz;

Tippek friss élelmiszer tárolásához

Tárolás a hűtőrekeszben

- ▶ A hűtőbelső hőmérsékletet tartsa 5 °C alatt.
- ▶ A forró élelmiszert a készülékbe helyezés előtt mindenképpen hűtse le szobahőmérsékletre.
- ▶ A hűtőberendezésben tárolt élelmiszereket előzetesen mossa meg és szárítsa meg
- ▶ A tárolni kívánt élelmiszert tegye megfelelően zárható edénybe, hogy elkerülje az illatok és ízek módosulását.
- ▶ Ne tároljon túlságosan sok élelmiszert a készülékben. Hagyjon területet az élelmiszerek között, hogy a hideg levegő keringhessen mellettük, így jobb hatásfokú és homogénebb lesz a hűtés.
- ▶ A napi rendszerességgel fogyasztott élelmiszereket a polc elején tárolja.
- ▶ A légáramlás lehetővé tétele érdekében hagyjon némi teret az élelmiszerek és a belső falak között. Ne tároljon élelmiszereket úgy, hogy azok a hátsó fallal érintkezzenek, mivel az élelmiszer megfagyhat. Kerülje az élelmiszer (különösen az olajos vagy savas ételek) közvetlen érintkezését a belső bevonattal, mivel az olaj/sav a belső bevonat károsodását eredményezheti. Távolítsa el az olajos/savas szennyeződések, amint észleli ezeket.
- ▶ A fagyos élelmiszert a hűtőrekeszben olvassza ki. Ily módon a fagyasztott étel segítségével csökkentheti a hűtőrekesz hőmérsékletét, és energiát takaríthat meg.
- ▶ Egyes gyümölcsök és zöldségek, például a cukkini, dinnye, papaja, banán, ananász stb. érési folyamata felgyorsulhat a hűtőszekrényben. Következésképpen nem javasoljuk ezek hűtőberendezésben való tárolását. Mindazonáltal rendkívül zöld gyümölcsök esetében a hűtőberendezésben adott ideig elősegíthető az érési folyamat. Javasoljuk, hogy a hagymát, fokhagymát, gyömbért és egyéb gyökeres zöldségeket szobahőmérsékleten tárolja.
- ▶ A hűtőben érezhető kellemetlen illat megjelenése arra utal, hogy valami kiömlött, és a készülék tisztítást igényel. Lásd az ÁPOLÁS ÉS TISZTÍTÁS részt.
- ▶ Különböző élelmiszereket különböző területeken helyezzen el az ételek tulajdonságai szerint:



## Megjegyzés

- ▶ Kérjük, a hűtés biztosítása érdekében tartson 10 mm-nél nagyobb távolságot az elhelyezett étel és a légcsatorna vagy az érzékelők között.

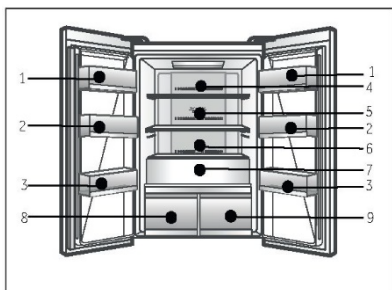

- 1 Vaj, sajt, tojás, fűszerek stb.
- 2 Tojás, konzervélelmiszer, fűszerek stb.
- 3 Italok és palackozott ételek.
- 4 Savanyú ételek, konzervek stb.
- 5 Húskészítmények, rágcsálnivalók stb.
- 6 Tészta, tej, tofu, tejtermékek stb.
- 7 Gyümölcs, zöldség, saláta stb.
- 8 Humidity Box
  - ▶ : Vaj, zsírok, olajok, csokoládé stb.
  - ▶ : Körte, szőlő, cseresznye stb.
  - ▶ : Káposzta, gomba stb.
- 9 My Zone
  - ▶ : tea, kávé, szárított gyümölcs stb.
  - ▶ : Alma, sárgarépa stb.
  - ▶ : Nyers friss élelmiszer

## Tárolás a fagyasztórekeszben

- ▶ A fagyasztó hőmérsékletét tartsa  $-18^{\circ}\text{C}$ -on.
- ▶ 24 órával a fagyasztás előtt kapcsolja be a Power Freeze funkciót; kis mennyiségű élelmiszerek esetén 4–6 óra is elegendő.
- ▶ A forró élelmiszert a fagyasztó rekeszbe helyezés előtt mindenképpen hűtse le szobahőmérsékletre.
- ▶ Az apró darabokra szeletelt élelmiszer gyorsabban lefagyasztható, illetve könnyebben kiolvasztható és megfőzhető. Javasoljuk, hogy az egyes darabok tömege ne érje el a 2,5 kg-ot.
- ▶ Javasoljuk, hogy csomagolja be az élelmiszert, mielőtt a fagyasztóba tenné azt. A zacskók összeragadásának megelőzése érdekében biztosítsa a csomagolások külső felületének a szárazságát. A csomagolásoknak száraznak, légmentesnek, nem mérgezőnek és ártalmatlannak kell lenniük.
- ▶ A tárolt élelmiszerek szavatossági idejének a lejártát elkerülendő, kérjük, jegyezze fel a lefagyasztás dátumát, a szavatossági időt és az élelmiszer nevét a csomagolásra, az adott élelmiszerek szavatossági idejének megfelelően.
- ▶ **FIGYELMEZTETÉS!** A sav, lúg és só stb. károsíthatja a fagyasztó belső felületét. Ne helyezze el az ilyen anyagokat (pl. tengeri halakat) tartalmazó élelmiszereket úgy, hogy azok érintkezhessenek a belső felülettel. A fagyasztóban lévő sós vizet azonnal távolítsa el.
- ▶ Ne haladja meg a gyártó által javasolt tárolhatósági időt. Csak a szükséges mennyiségű ételt vegye ki a fagyasztóból.
- ▶ A kiolvasztott ételt gyorsan fogyassza el. A kiolvasztott élelmiszer kizárólag megfőzést követően fagyasztható le ismét, ellenkező esetben fogyaszthatatlanná válhat.
- ▶ Ne tegyen túl sok friss élelmiszert a fagyasztó rekeszbe. Lásd a fagyasztó fagyasztási kapacitását - Lásd a MŰSZAKI ADATOK részt vagy az adattáblán található adatokat.
- ▶ A fagyasztóban legalább  $-18^{\circ}\text{C}$ -on 2 és 12 hónap közötti ideig tárolható az élelmiszer a jellemzőitől függően (pl. hús: 3–12 hónap, zöldségek: 6–12 hónap)
- ▶ Friss élelmiszer fagyasztásakor kerülje a már fagyasztott élelmiszerral való érintkezést. Kiolvadás veszélye!

A kereskedelmi forgalomban lévő fagyasztott élelmiszerek tárolásakor kövesse az alábbi irányelveket:

- ▶ Mindig kövesse a gyártó utasításait arra vonatkozóan, hogy mennyi ideig tárolhatja az élelmiszert. Ne haladja meg ezeket a javasolt irányelveket!
- ▶ Az élelmiszerek minőségének megőrzése érdekében törekedjen arra, hogy a legrövidebb idő teljen el a vásárlás és a lefagyasztás időpontja között.
- ▶ Vásároljon  $-18^{\circ}\text{C}$  vagy annál alacsonyabb hőmérsékleten tárolt fagyasztott élelmiszereket.
- ▶ Kerülje az olyan élelmiszerek vásárlását, amelyek csomagolásán jég vagy fagy látható - Ez azt jelzi, hogy a termékeket részben kiolvasztották, majd valamikor újrafagyasztották; a hőmérséklet-emelkedés befolyásolja az élelmiszerek minőségét.



### Megjegyzés

- ▶ Kérjük, a hűtés biztosítása érdekében tartson 10 mm-nél nagyobb távolságot az elhelyezett étel és a légcsatorna között.



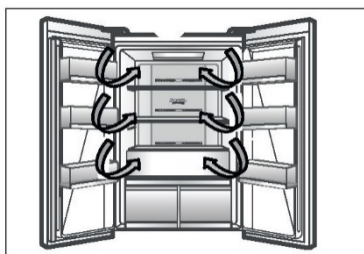

### Többirányú légáramlás

A hűtőszekrény többirányú légáramlási rendszerrel van felszerelve, amely hűvös légárammal látja el az összes polcszintet. Ez segít az egységes hőmérséklet megőrzésében a készülékben, így az étel hosszabb ideig frissebb maradhat.

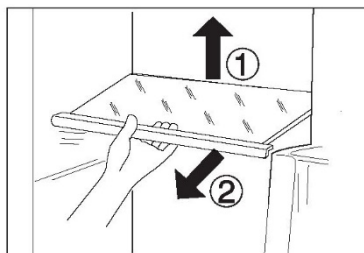

### Állítható polcok

A polcok magasságát az Ön tárolási igényeihez igazíthatja.

1. Egy polc áthelyezéséhez először emelje fel a hátsó szélét (1), majd húzza ki a polcot (2).
2. A visszaszereléshez helyezze mindkét oldalon a fűlekre, és tolja a leghátsó helyzetbe, amíg a polc hátulja nem rögzül az oldalsó nyílásokban



### Megjegyzés:

Győződjön meg arról, hogy a polc mindegyik éle vízszintesen helyezkedik el.

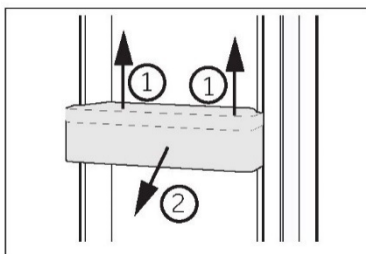

### Levehető ajtópolcok

Az ajtó polcai tisztítás céljából eltávolíthatók:

Tegye a kezét az állvány két oldalára, emelje fel (1), majd húzza ki a polcot (2).

Az ajtópolc behelyezéséhez hajtsa végre a fenti lépéseket fordított sorrendben.

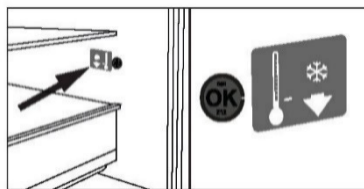

### OPCIONÁLIS: OK-hőmérséklet jelző

Az OK-hőmérséklet jelző a +4 °C alatti hőmérsékletek meghatározására szolgál. Fokozatosan csökkentse a hőmérsékletet, ha a jelzőn nem „OK” látható.



### Megjegyzés:

Amikor a készüléket bekapcsolja, akár 12 órát is igénybe vehet a megfelelő hőmérséklet elérése.

## Kivehető fagyasztófiók

A fiók eltávolításához húzza ki azt a végpontig (1), majd emelje fel és vegye ki (2).

A fiók behelyezéséhez hajtsa végre a fenti lépéseket fordított sorrendben.

## Gyümölcs- és zöldségrekesz

Gyümölcsök és zöldségek tárolására szolgáló zóna, amelyben frissen és egészségesen tarolhatók.

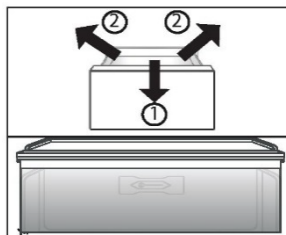

## Megjegyzés: Gyümölcs- és zöldségrekesz

A hidegre érzékeny gyümölcsök, így például az ananász, az avokádó, a banán, a grapefruit és a zöldségek, mint például a burgonya, padlizsán, bab, uborka, cukkini, paradicsom és sajt nem tárolható a gyümölcs- és zöldségrekeszben.

## Humidity Box és MyZone fiók

A Humidity Box és a MyZone fiók használata ügyében tájékozódjon a HASZNÁLAT szakaszból.

A fiók eltávolítása:

1. Húzza ki (1) a végpontig (7.5. ábra).
2. Emelje fel (2) a fiók sínről való leválasztásához, majd vegye ki a fiókot. A visszaszereléshez végezze el a lépéseket fordított sorrendben.

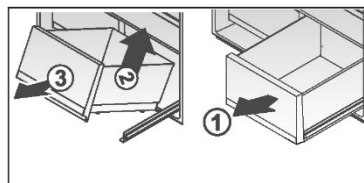

## A világítás

A LED-es belső világítás bekapcsol az ajtó nyitásakor. A lámpák teljesítményét a készülék semmilyen egyéb beállítása nem befolyásolja.



## Energiatakarékosági tippek

- ▶ Bizonyosodjon meg arról, hogy a készülék megfelelő szellőzéssel rendelkezik (lásd BESZERELÉS).
- ▶ Ne szerelje be a készüléket közvetlen napsugárzásnak kitett helyre vagy hőforrások (pl. kályhák, fűtőberendezések) közelébe.
- ▶ Kerülje a szükségtelenül alacsony hőmérsékletet a készülékben. Minél alacsonyabb hőmérsékletet állít be, annál jobban növekszik az energiafogyasztás.
- ▶ A SUPER-FREEZE vagy SUPER-COOL funkciók többletfogyasztást eredményeznek.
- ▶ Mielőtt a készülékbe tenné, hagyja, hogy a meleg élelmiszer kihűljön.
- ▶ Minél kevésbé és minél rövidebb ideig nyissa ki a készülék ajtaját.
- ▶ Ne töltsé túlságosan meg a készüléket, mivel ez akadályozza a légáramlást.
- ▶ Kerülje, hogy levegő legyen az élelmiszerek csomagolásában.
- ▶ Az ajtó tömítéseket tartsa tisztán, hogy az ajtó mindig megfelelően becsukódhasson.
- ▶ A fagyos élelmiszert a hűtőrekeszben olvassza ki.
- ▶ Az energiatakarékoság szempontjából leghatékonyabb konfiguráció biztosításához a készüléknek gyári állapotú és tisztaságú fiókokra, élelmiszerdobozokra, polcokra stb. van szüksége, és az élelmiszert úgy kell elhelyezni, hogy az a legkevésbé korlátozza a levegőáramlást a légcsatorna kimeneteinél.

**Megjegyzés:**

A beszerelési művelet sor az eltávolítási művelet sor fordítottja.

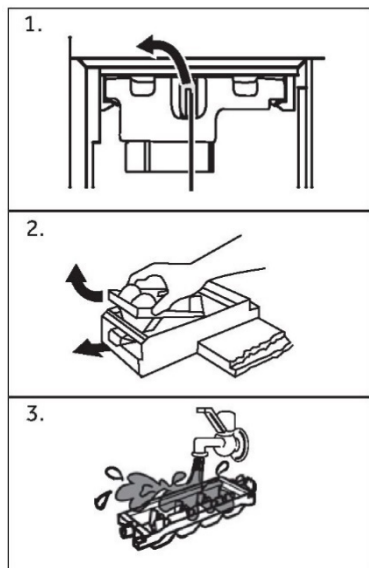
**A jégkészítő tisztítása**

1. Nyissa ki a fagyasztrékeshez tartozó bal ajtót. Fordítsa balra a jégkészítő doboz rögzítőgombját, fogja meg a jégkészítő doboz fogantyúját, és lassan húzza ki a jégkészítőt.
2. Fordítsa meg a jégkészítő dobozt, húzza ki a jégkészítő fehér gombját, és vegye ki az automatikus jégkészítő dobozt.
3. Tisztítsa meg a jégkészítőt, és a tisztítás után állítsa össze a szétszerelés sorrendjét figyelembe véve.



## FIGYELMEZTETÉS!

Tisztítás előtt válassza le a hálózatról a készüléket.

### Tisztítás

Akkor tisztítsa meg a készüléket, amikor kevés vagy semmilyen élelmiszer nem található benne. A készüléket tisztítsa meg négyhetente a megfelelő karbantartás jegyében, illetve megelőzendő a kellemetlen élelmiszer illatok kialakulását.



## FIGYELMEZTETÉS!

- ▶ Ne tisztítsa a készüléket keménysörtés kefékkel, drótkefékkel, mosóporral, benzinnel, amil-acetáttal, acetonnal és hasonló szerves oldatokkal, valamint savas vagy lúgos oldatokkal. A károsodások elkerülése érdekében a hűtőszekrény tisztítását speciális, adott célra kialakított tisztítószerrel végezze.
- ▶ Tisztítás közben ne permetezze vagy öblítse le a készüléket.
- ▶ Ne használjon vízpermetet vagy gőzt a készülék tisztításához.
- ▶ A hideg üvegpolicokat ne tisztítsa forró vízzel. A hirtelen hőmérséklet-változás nyomán az üveg megrepedhet.
- ▶ Ne érintse meg a fagyasztórekesz belső felületét, különösen nedves kézzel, mert a keze a felülethez fagyhat.
- ▶ Felmelegítés esetén ellenőrizze a fagyasztott áruk állapotát.

- ▶ Mindig tartsa tisztán az ajtótomítést.
- ▶ Tisztítsa meg a készülék belsejét és burkolatát meleg vízzel és semleges tisztítószerrel átnedvesített szivaccsal.

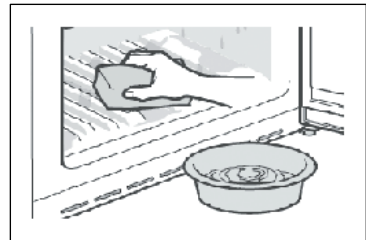

1. Tisztítsa meg a hűtőszekrény belsejét és külsőjét, beleértve az ajtótomítést, az ajtópolcot, az üvegpolicokat, a dobozokat és így tovább, puha törőlkendővel vagy meleg vízbe mártott szivaccsal (a művelethez a meleg vízbe elegyíthet semleges tisztítószer).
  2. Ha folyadék ömlött ki, távolítsa el az összes szennyezett alkatrészt, öblítse át ezeket közvetlenül folyó víz alatt, majd szárítsa meg és tegye vissza az alkatrészeket a hűtőbe.
  3. Krémszerű termékek (például tejszín, olvadó jégkrém) kiömlése esetén, kérjük, távolítsa el az összes szennyezett alkatrészt, helyezze adott időtartamra meleg, kb. 40 °C-os vízbe, majd öblítse át folyó vízzel, szárítsa meg, és tegye vissza a hűtőszekrénybe.
  4. Abban az esetben, ha egy kisebb alkatrész vagy alkotóelem reked a hűtőszekrény belsejébe (a polcok vagy fiókok közé), az eltávolításhoz használjon kis puha kefé. Ha az alkatrész nem elérhető, kérjük, vegye fel a kapcsolatot a Haier szervizzel.
- ▶ Öblítse le a felületeket, majd törölje szárazra egy puha törőlkendővel.
  - ▶ A készülék egyetlen részét vagy tartozékát se tisztítsa mosogatógépben.
  - ▶ A készülék újraindítása előtt várjon legalább 7 perct, mivel a készülék gyakori indítása során károsodhat a kompresszor.

### Leolvasztás

A hűtőszekrény és a fagyasztórekeszek kiolvasztása automatikusan történik: nincs szükség felhasználói beavatkozásra.

A LED-es lámpák cseréje



### FIGYELMEZTETÉS!

Ne tegyen kísérletet a LED-es lámpák saját kezű cseréjére, ezeket csak a gyártó vagy a hivatalos szerviz munkatársa cserélheti ki.

A lámpa fényforrása LED alapú, amely alacsony fogyasztást és hosszú élettartamot szavatol. Bármilyen rendellenesség esetén vegye fel a kapcsolatot az ügyfélszolgálattal. Lásd az ÜGYFÉLSZOLGÁLAT részt.

A lámpa paraméterei:

Hűtőrekesz: 12 V max. 2 W

Fagyasztórekesz: 12 V, max. 0,5 W

Hosszabb használaton kívüli időszak

Ha a készüléket hosszabb ideig nem használja, csak a Nyaralás funkciót használja, vagy a hűtőszelekrény készüléket kikapcsolt hűtőszelekrény funkció mellett fogja használni:

- ▶ Vegye ki az ételt.
- ▶ Húzza ki a tápkábelt.
- ▶ Ürítse ki és tisztítsa meg a víztartályt
- ▶ Tisztítsa meg a készüléket a fent leírtak szerint.
- ▶ A kellemetlen szagok készüléken belüli megjelenésének elkerülése érdekében hagyja nyitva az ajtókat.



### Megjegyzés

Csak akkor kapcsolja ki a készüléket, ha feltétlenül szükséges.

A készülék mozgatása

1. Távolítsa el az összes élelmiszert, és húzza ki a készülék csatlakozódugóját.
2. Rögzítse a polcokat és az egyéb mozgatható alkatrészeket a hűtőben és a fagyasztóban szigetelőszalaggal.
3. A hűtőrendszer károsodásának az elkerülése érdekében ne döntse meg a hűtőberendezést 45°-nál nagyobb szögben.



### FIGYELMEZTETÉS!

- ▶ Ne emelje a készüléket a fogantyúitól.
- ▶ Soha ne fektesse a készüléket vízszintesen a földre.

Sok felmerülő problémát saját maga is megoldhat speciális szakértelem nélkül. Probléma felmerülése esetén ellenőrizze az összes felsorolt lehetőséget, és kövesse az alábbi utasításokat, mielőtt felvenné a kapcsolatot egy ügyfélszolgálatlal. Lásd az ÜGYFÉLSZOLGÁLAT részt.



## FIGYELMEZTETÉS!

- ▶ Karbantartás előtt kapcsolja ki a készüléket, és húzza ki a hálózati dugaszt a hálózati aljzathól.
- ▶ Az elektromos berendezéseket csak szakképzett villamosági szakemberek szervizelhetik, mert a nem megfelelő javítások jelentős károkat okozhatnak.
- ▶ Sérült tápkábel esetén a veszély elkerülése érdekében cseréltesse ki azt a gyártóval, a gyártó szervizközpontjával vagy más szakemberrel.

Probléma	Lehetséges ok	Lehetséges megoldás
A kompresszor nem működik.	<ul style="list-style-type: none"> <li>• A hálózati dugasz nem csatlakozik a hálózati aljzathoz.</li> <li>• A készülék leolvasztási ciklust végez</li> </ul>	<ul style="list-style-type: none"> <li>• Csatlakoztassa a hálózati dugaszt.</li> <li>• Ez természetes jelenség automatikus leolvasztásnál</li> </ul>
A készülék gyakran bekapcsol vagy túlságosan hosszú ideig üzemel.	<ul style="list-style-type: none"> <li>• A beltéri vagy kültéri hőmérséklet túl magas.</li> <li>• A készülék hosszabb ideig kikapcsolt állapotban volt.</li> <li>• Egy ajtó/fiók a készülékben nem záródik megfelelően.</li> <li>• Az ajtót/fiókot túlságosan gyakran nyitotta ki, vagy túlságosan sokáig tartotta nyitva.</li> <li>• A fagyasztórekesz hőmérsékletének a beállítása túl alacsony.</li> <li>• Az ajtó/fiók tömitése szennyezett, kopott, repedt vagy nem megfelelő.</li> <li>• A szükséges szellőzés nem biztosított.</li> </ul>	<ul style="list-style-type: none"> <li>• Ebben az esetben természetes, hogy a készülék üzemideje megnövekedett.</li> <li>• Normál esetben 8 és 12 óra közötti időtartam szükséges a készülék teljes lehűléséhez.</li> <li>• Csukja be az ajtót/fiókot, és bizonyosodjon meg arról, hogy a készülék egyenes felületen található, és hogy élelmiszer vagy tárolóedény nem akadályozza az ajtó záródását.</li> <li>• Ne nyissa ki az ajtót/fiókot túl gyakran.</li> <li>• Állítsa a hőmérsékletet magasabbra, amíg a hűtőszekrény hőmérséklete megfelelő nem lesz. A hűtőszekrény hőmérsékletének a stabilizálódása 24 órát vesz igénybe.</li> <li>• Tisztítsa meg az ajtó/fiók tömitését, vagy cserélje ki ezt az ügyfélszolgálat bevonásával.</li> <li>• Bizonyosodjon meg arról, hogy megfelelő a szellőzés.</li> </ul>
A hűtőberendezés belső része szennyezett és/vagy kellemetlen szagú.	<ul style="list-style-type: none"> <li>• A hűtőberendezés belső része tisztítást igényel.</li> <li>• Erős illatú élelmiszert tárol a hűtőberendezésben.</li> </ul>	<ul style="list-style-type: none"> <li>• Tisztítsa meg a hűtőberendezés belső részét.</li> <li>• Alaposan csomagolja be az élelmiszert.</li> </ul>

Probléma	Lehetséges ok	Lehetséges megoldás
Nincs elég hideg a készülék belsejében.	<ul style="list-style-type: none"> <li>• A beállított hőmérséklet túl magas.</li> <li>• Túl meleg árukat helyezett a készülékbe.</li> <li>• Túl sok ételt helyezett egyszerre a készülékbe.</li> <li>• Az élelmiszert egymáshoz túl közel helyezte.</li> <li>• Egy ajtó/fiók a készülékben nem záródik megfelelően.</li> <li>• Az ajtót/fiókot túlságosan gyakran nyitotta ki, vagy túlságosan sokáig tartotta nyitva.</li> </ul>	<ul style="list-style-type: none"> <li>• Állítsa vissza a hőmérsékletet.</li> <li>• Tárolás előtt mindig hűtse le az árut.</li> <li>• Az élelmiszereket mindig kis mennyiségben helyezze be.</li> <li>• Hagyjon rést az élelmiszerek között, ami lehetővé teszi a levegő áramlását.</li> <li>• Csukja be az ajtót/fiókot.</li> <li>• Ne nyissa ki az ajtót/fiókot túl gyakran.</li> </ul>
Túl hideg van a készülék belsejében.	<ul style="list-style-type: none"> <li>• A beállított hőmérséklet túl alacsony.</li> <li>• A Power-Freeze funkciót bekapcsolta, vagy a funkció túl sokáig üzemel.</li> </ul>	<ul style="list-style-type: none"> <li>• Állítsa vissza a hőmérsékletet.</li> <li>• Kapcsolja ki a Power-Freeze funkciót</li> </ul>
Pára csapódik le a hűtőrekesz belső részén.	<ul style="list-style-type: none"> <li>• Az éghajlat túl meleg vagy túl nedves.</li> <li>• Egy ajtó/fiók a készülékben nem záródik megfelelően.</li> <li>• Az ajtót/fiókot túlságosan gyakran nyitotta ki, vagy túlságosan sokáig tartotta nyitva.</li> <li>• Étel- vagy folyadékártalók nyitott állapotban maradtak a hűtőben.</li> </ul>	<ul style="list-style-type: none"> <li>• Növelje a hőmérsékletet.</li> <li>• Csukja be az ajtót/fiókot.</li> <li>• Ne nyissa ki az ajtót/fiókot túl gyakran.</li> <li>• A forró élelmiszereket hagyja szoba-hőmérsékletre hűlni, illetve fedje le az élelmiszereket és folyadékokat.</li> </ul>
Nedvesség gyűlik fel a hűtőberendezés külső felületén vagy az ajtó/ajtók és a fiók között.	<ul style="list-style-type: none"> <li>• Az éghajlat túl meleg vagy túl nedves.</li> <li>• Az ajtó/fiók nincs megfelelően becsukva. A készülékben lévő hideg levegő és az azon kívüli meleg levegő páralecsapódást eredményez.</li> </ul>	<ul style="list-style-type: none"> <li>• Ez természetes jelenség nedves éghajlati viszonyok között, és megszűnik, amint csökken a páratartalom.</li> <li>• Bizonyosodjon meg arról, hogy megfelelően becsukta az ajtót/fiókot.</li> </ul>
Vastag jég és zúzmara található a fagyasztórekeszben.	<ul style="list-style-type: none"> <li>• Az élelmiszereket nem csomagolta be megfelelően.</li> <li>• Egy ajtó/fiók a készülékben nem záródik megfelelően.</li> <li>• Az ajtót/fiókot túlságosan gyakran nyitotta ki, vagy túlságosan sokáig tartotta nyitva.</li> <li>• Az ajtó/fiók tömitése szennyezett, kopott, repedt vagy nem megfelelő.</li> </ul>	<ul style="list-style-type: none"> <li>• Mindig csomagolja be alaposan az élelmiszereket.</li> <li>• Csukja be az ajtót/fiókot.</li> <li>• Ne nyissa ki az ajtót/fiókot túl gyakran.</li> <li>• Tisztítsa meg az ajtó/fiók tömitését, vagy cserélje ki ezt újjal.</li> </ul>

Probléma	Lehetséges ok	Lehetséges megoldás
	<ul style="list-style-type: none"> <li>• Valami belülről megakadályozza az ajtó/fiók megfelelő záródását.</li> </ul>	<ul style="list-style-type: none"> <li>• Helyezze vissza a polcokat, az ajtópolcokat vagy belső tartályokat, hogy az ajtó/fiók becsukódhasson.</li> </ul>
A szekrény oldalai és az ajtó tömítés felmelegedik.	<ul style="list-style-type: none"> <li>• -</li> </ul>	<ul style="list-style-type: none"> <li>• Ez természetes jelenség.</li> </ul>
A készülék rendellenes hangokat ad ki.	<ul style="list-style-type: none"> <li>• A készülék nem vízszintes talajon helyezkedik el.</li> <li>• A készülék hozzáér valamilyen körülötte lévő tárgyhöz.</li> </ul>	<ul style="list-style-type: none"> <li>• Állítsa be a lábakat a készülék szintbe állításához.</li> <li>• Távolítsa el a készülék mellett lévő tárgyakat.</li> </ul>
Az áramló vízhez hasonló halk hang hallható.	<ul style="list-style-type: none"> <li>• -</li> </ul>	<ul style="list-style-type: none"> <li>• Ez természetes jelenség.</li> </ul>
Riasztó hangjelzése hallható.	<ul style="list-style-type: none"> <li>• A hűtőrekesz ajtója nyitva maradt.</li> </ul>	<ul style="list-style-type: none"> <li>• Csukja be az ajtót, vagy némítsa el manuálisan a riasztást.</li> </ul>
Halk zümmögés hallható.	<ul style="list-style-type: none"> <li>• A kondenzációgátló rendszer működik</li> </ul>	<ul style="list-style-type: none"> <li>• Ez megakadályozza a páralecsapódást és normális</li> </ul>
A belső világítás vagy hűtőrendszer nem működik.	<ul style="list-style-type: none"> <li>• A hálózati dugasz nem csatlakozik a hálózati aljzathoz.</li> <li>• Az áramellátás nem megfelelő.</li> <li>• A LED-es lámpa meghibásodott.</li> </ul>	<ul style="list-style-type: none"> <li>• Csatlakoztassa a hálózati dugaszt.</li> <li>• Ellenőrizze a helyiség áramellátását. Vegye fel a kapcsolatot a helyi áramszolgáltatóval!</li> <li>• Vegye fel a kapcsolatot a szervizzel a lámpa kicseréléséhez.</li> </ul>

A műszaki támogatással való kapcsolatfelvételhez látogassa meg a következő oldalt: <https://corporate.haier-europe.com/en/> A „webhely” (website) rész alatt válassza ki a termék márkáját és országát. Az oldal átirányítja az adott webhelyre, ahol megtalálható a műszaki támogatás eléréséhez szükséges telefonszám és űrlap.

## Tápellátás megszakadása

Tápkimaradás esetén az élelmiszer biztonságos hidegben marad megközelítőleg 12 órán át. Hosszabb tápkimaradás esetén, különösen nyáron, kövesse az alábbi tippeket:

- ▶ Minél kevesebbszer nyissa ki az ajtót/fiókot.
- ▶ Tápkimaradás esetén ne tegyen további élelmiszereket a készülékbe.
- ▶ Ha a szolgáltató előzetesen tájékoztat a várható tápkimaradásról, és ha a tápkimaradás időtartama meghaladja a 12 órát, gyártson némi jeget, és helyezze a hűtőrekesz felső részébe.
- ▶ A megszakítást követően azonnal vizsgálja meg az élelmiszert.
- ▶ Mivel a hűtőszekrénybeli hőmérséklet áramkimaradás vagy egyéb meghibásodás esetén emelkedni fog, a tárolási időtartam és az élelmiszer fogyaszthatósági időtartama lecsökken. Röviddel a kimaradást követően a kioldott élelmiszert fogyassza el, vagy főzze meg, és fagyassza le ismét (ha lehetséges) az egészségügyi kockázatok elkerülése érdekében.

## Memória funkció áramkimaradás esetén

Az áramellátás helyreállítása után a készülék az áramkimaradás előtt meghatározott beállításokkal folytatja a működést.



## Kicsomagolás

**FIGYELMEZTETÉS!**

- ▶ A készülék nehéz. A készülék mozgatásához mindig legalább két személy szükséges.
- ▶ Tartson minden csomagolóanyagot gyermekektől elzárva, kiselejtezésüket pedig környezetbarát módon végezze.
- ▶ Vegye ki a készüléket a csomagolásból.
- ▶ Távolítsa el az összes csomagolóanyagot.

## Környezeti körülmények

A szobahőmérsékletnek mindig 10 °C és 43 °C között kell lennie, mivel befolyásolhatja a készülék belső hőmérsékletét és energiafogyasztását. Szigetelés nélkül ne telepítse a készüléket egyéb hőbocsátó készülékek (sütők, hűtőgépek) közelébe.

**Helyigény**

Szükséges hely ajtónyitáshoz:

D1= 600

D2= 885

D3=1034

D4= 50

W1= 830

W2= 1424

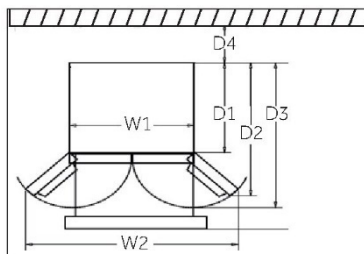
**Szellőzés keresztmetszet**

A készülék számára biztonsági okokból szükséges szellőzése érdekében kötelezően vegye figyelembe a szellőzés keresztmetszetére vonatkozó tájékoztatást.

Ez a hűtőberendezés kialakításából adódóan nem arra készült, hogy beépíthető készülékként üzemeljen.

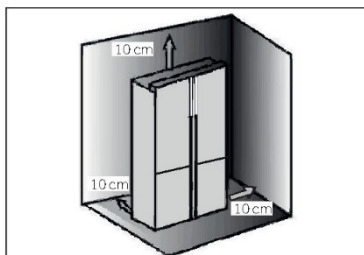
**A készülék elhelyezése**

A készüléket sík és szilárd felületre telepítse.

1. Enyhén döntse meg hátrafelé a készüléket.
2. Állítsa a lábakat a kívánt szintre.

Bizonyosodjon meg arról, a zsanér felőli oldalon a fal legalább 100 mm-re található, így biztosítható az ajtó megfelelő nyithatósága.

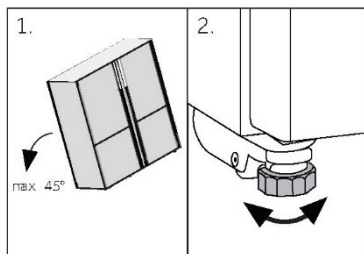

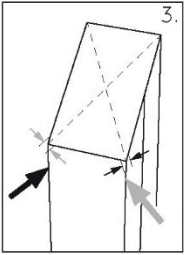

3. A stabilitást ellenőrizheti, ha az átlók mentén nyomást helyez a készülékre. A kis lengésnek mindkét irányban azonosnak kell lennie. Ellenkező esetben a keret görbülhet; ez pedig esetleg szivárgó ajtó tömítéseket eredményezhet. Az enyhe hátradőlés elősegíti az ajtó bezáródását.

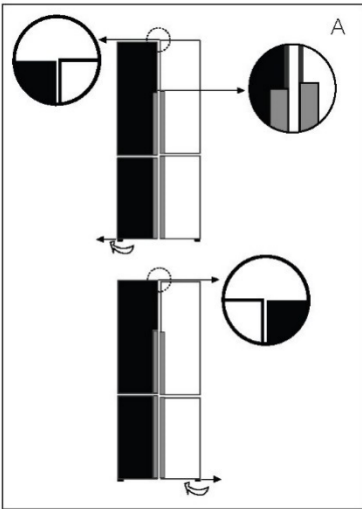

## Az ajtók finomhangolása

Ha az ajtók nincsenek egy szinten, az eltérés a következőkkel orvosolható:

### A) Állítható lábak használata

Forgassa el az állítható lábat a nyíl irányának megfelelően a láb magasabbra vagy alacsonyabba állításához.

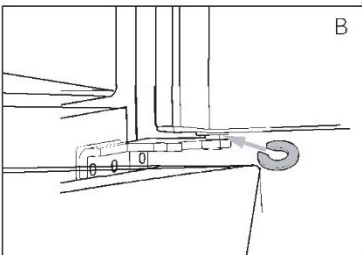

### B) Távtartók használata

- ▶ Nyissa ki a felső ajtót, és emelje fel.
- ▶ Óvatosan pattintsa be a (tartozéktáskában mellékelt) távtartót a középső csuklópánt fehér műanyag gyűrűjébe kézzel vagy fogóhoz hasonló szerszámmal. Ne karcolja meg vagy károsítsa az ajtót.



## Megjegyzés

A hűtőszekrény jövőbeni használata során felmerülő, egyenetlenül elhelyezkedő ajtók jelensége a tárolt élelmiszerek tömegének köszönhetően merülhet fel. Ebben az esetben állítsa be az ajtót a fenti módszerekkel.

## Várakozási idő

Karbantartásmentes kenőolaj található a kompresszorban kialakított gyűjtőedényben. Ferde szállítás esetén ez az olaj a zárt csőrendszerbe juthat. Mielőtt tápellátáshoz csatlakoztatná a készüléket, mindenképpen várjon 2–5 órát, hogy az olaj visszajusson a gyűjtőedénybe.

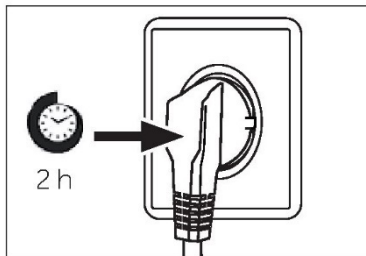

## Elektromos csatlakoztatás

Minden egyes csatlakoztatás előtt ellenőrizze az alábbiakat:

- ▶ tápellátás, aljzat és biztosíték megfelelősége az adattáblán szereplő adatoknak;
- ▶ a tápaljzat földeléssel rendelkezik, és nem használ többcsatlakozós hosszabbítót a tápellátáshoz;
- ▶ a tápdugasz és az aljzat teljes mértékben illeszkedik egymáshoz.

Csatlakoztassa a dugaszt egy megfelelően beépített háztartási aljzathoz.



## FIGYELMEZTETÉS!

A kockázatok elkerülése érdekében a sérült tápkábelt kötelezően ki kell cserélni, ezt pedig csak az ügyfélszolgálat munkatársa végezheti el (lásd a jótállási jegyet).



## FIGYELMEZTETÉS!

- ▶ Csak ivóvízellátáshoz csatlakoztassa. A vízszűrő csak a vízben fellelhető szennyeződésekot szűri ki, illetve tiszta és higiénikus jeget biztosít. Nem képes sterilizálásra vagy baktériumok vagy egyéb káros anyag elpusztítására.
- ▶ A tömlő túl magas víznyomása károsíthatja a készüléket. Ha a tömlőben a víznyomás meghaladja a 0,6 MPa értéket, szereljen fel nyomáscsökkentőt.
- ▶ Csatlakozás előtt ellenőrizze, hogy a víz tiszta és átlátszó.



## Megjegyzés: Vízcslakoztatás

- ▶ A hideg víz nyomásának 0,15-0,6 MPa közé kell esnie.
- ▶ A víztömlő megengedett legnagyobb hossza 8 méter. A hosszabb tömlők befolyásolhatják a jégkockák készítését és a víz minőségét.
- ▶ A környezeti hőmérsékletnek legalább 0 °C-nak kell lennie.
- ▶ A víztömlőt tartsa távol hóforrástól.

1. Vágja el a csövet két részre, a megfelelő hosszúságú szakaszt csatlakoztassa a szűrővel ellátott (A) készülékhez (B1), a másikat pedig a vízcsaphoz (B2) (10.8-1. ábra). Egyenes vágást végezzen, ehhez használjon éles kést.

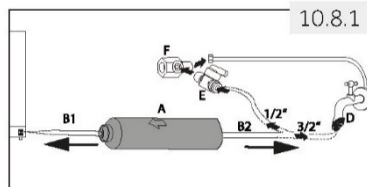

2. Nyomja meg a csövet (B1) megközelítőleg 12 mm mélyen a vízszűrő (A) rögzítőszerelvényébe (10.8-2. ábra). Vigyázzon arra, hogy a vízszűrőt megfelelő irányba szerelje be. A nyíl a vízáramlási irányt jelzi.
3. Biztosítsa a cső rögzítését egy szorítóbilincs (C) segítségével a 10.8-3. ábrának megfelelően.
4. Ismételje meg a 2. és 3. lépést a csővel (B2) a szűrő másik oldalán
5. Csatlakoztassa a cső (B2) végét a „D” vagy „E” és „F” adapterek egyikéhez, amelyik megfelel a vízcsapnak (10.8-4. ábra).

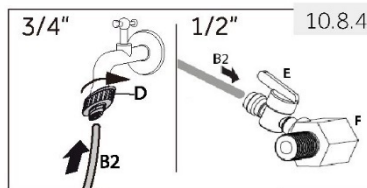
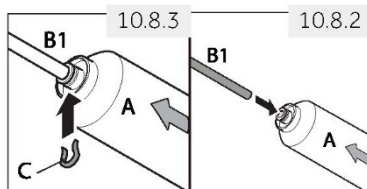

6. Csatlakoztassa a B1 végét a készülék háta mögötti szelepszervelvényhez (10.8-5. ábra).
7. Nyissa meg a vízcsapot, és bizonyosodjon meg a rendszer csepegésmentességéről, és így légtelenítse a csövet.

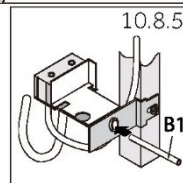

## FIGYELMEZTETÉS!

- ▶ Mindig bizonyosodjon meg a csatlakozások megbízhatóságáról, szárazságáról és szivárgásmentességéről!
- ▶ Figyeljen arra, hogy soha ne csípődjön be, törjön meg vagy csavarodjon meg a cső

## Az (EU) 2019/2016 előírásnak megfelelő termékadatlap

Márka	Haier	
	Modellnév/azonosító	HCW7819EWMP
A háztartási hűtőkészülék kategóriája <sup>(1)</sup>	7	
Energhatékonyági osztály	E	
Energiafogyasztás <sup>(2)</sup>	296 kWh/év	296 kWh/év
A teljes hűtőtér teljes nettó kapacitása	358 l	358 l
ebből hűtőrekesz	41 l	41 l
ebből bortároló rekesz	-	-
ebből pincehőmérsékleti rekesz	-	-
ebből friss élelmiszer tárolására szolgáló rekesz	317 l	317 l
A borosüvegek száma összesen <sup>(3)</sup>	-	-
Változtatható hőmérsékletű rekesz teljes kapacitása	89 l	89 l
A fagyasztórekesz teljes kapacitása	88 l	88 l
Csillagalapú jelölés <sup>(4)</sup>		
„Egyéb rekeszek” tervezési hőmérséklete <sup>(5)</sup>	-	-
A borrekesz legalacsonyabb tárolási hőmérséklete	-	-
Fagymentes	•	•
Hőmérséklet-emelkedési idő	12 ó	12 ó
Fagyasztókapacitás <sup>(6)</sup>	11 kg /24 ó	11 kg /24 ó
Éghajlati besorolás <sup>(7)</sup>	SN.N.ST	SN.N.ST
Zajkibocsátási osztály és levegőben terjedő akusztikus zajkibocsátás (db(A) re 1pW)	C (38)	C (38)
A berendezés típusa	Önálló	

## Magyarázatok:

## • Igen, támogatott

## (1) Háztartási hűtőkészülék kategóriák:

Kategória = megnevezés

1 = Hűtőszekrény egy vagy több friss élelmiszer tárolására szolgáló térrel, 2 = Hűtőszekrény pincehőmérsékleti zónával, pincehőmérsékleti rekeszrel és borrekeszrel, 3 = Hűtőszekrény hideg tárolási zónával és hűtőszekrény nulla csillagos rekeszrel, 4 = Hűtőszekrény egycsillagos rekeszrel, 5 = Hűtőszekrény kétszillagos rekeszrel, 6 = Hűtőszekrény háromcsillagos rekeszrel, 7 = Kombinált hűtőszekrény, 8 = Fagyasztó, 9 = Fagyasztóláda, 10 = Többfunkciós hűtőszekrények és egyéb hűtőszekrények

## (2) 24 órás szabványos megfelelőségi vizsgálat eredményei alapján. A tényleges fogyasztás függ a készülék használatától és helyétől.

## (3) A névleges űrtartalom a készülékben a gyártó utasításai szerint tárolható szabványos 0,75 literes palackok számának a többszöröse.

## (4) \* = -6 °C vagy annál alacsonyabb hőmérsékletű rekesz; \*\*\* = -18 °C vagy annál alacsonyabb hőmérsékletű rekesz fagyasztott élelmiszerek számára; \*\*\*\* = -18 °C vagy annál alacsonyabb hőmérsékletű, minimális fagyasztási kapacitású rekesz fagyasztott élelmiszerek számára.

## (5) Az „egyéb rekeszek” olyan rekeszre értendő, amelyek bortárolására szolgáló rekesztől eltérő tér, és meghatározott élelmiszerek +14 °C-nál magasabb hőmérsékleten történő tárolására szolgál.

## (6) A fagyasztási kapacitás a készüléktípusra meghatározott mennyiségre csak állandó működés mellett érhető el, és 24 órán belül nem ismételt meg. Kérjük, tartsa szem előtt a használati utasításokat.

## (7) SN éghajlati besorolás: A készüléket +10 °C és +32 °C közötti környezeti hőmérsékleten való használatra tervezték.

N éghajlati besorolás: A készüléket +16 °C és +32 °C közötti környezeti hőmérsékleten való használatra tervezték.  
ST éghajlati besorolás: A készüléket +16 °C és +38 °C közötti környezeti hőmérsékleten való használatra tervezték.  
T éghajlati besorolás: A készüléket +16 °C és +43 °C közötti környezeti hőmérsékleten való használatra tervezték.

## Kiegészítő műszaki adatok

Össztérfogat (l)	535
Feszültség / Frekvencia	220–240 V váltóáram / 50 Hz
Bemeneti áramerősség (A)	1,8
Fő biztosíték (A)	16
Hűtőközeg/mennyiség	R600a/67g
Méretek (Ma/Sz/Mé mm-ben)	1925 / 830 / 669

## Ügyfélszolgálat

Figyelmébe ajánljuk a Haier ügyfélszolgálat és az eredeti pótalkatrészek igénybe vételét. Ha probléma merül fel a készülékkel, először tekintse át a HIBAELHÁRÍTÁS részt. Ha ebben nem talál megoldást, lépjen kapcsolatba

- ▶ a helyi márkakereskedővel vagy
- ▶ európai telefonos ügyfélszolgálati központunkkal (lásd alább a felsorolt telefonszámokat) vagy
- ▶ a [www.haier.com](http://www.haier.com) oldalon található Szerviz és támogatás (Service & Support) területen, ahol aktiválhatja a szervizelési igényt, illetve megtalálhatja a GYIK oldalt.

A szerviz szolgáltatásunkkal való kapcsolatfelvételhez bizonyosodjon meg arról, hogy elérhetőek az alábbi adatok.

Az információ az adattáblán található.

Modell \_\_\_\_\_ Sorozatszám \_\_\_\_\_

Jótállási igény felmerülése esetén ellenőrizze a termékhez mellékelt jótállási kártyát is.

Európai telefonos ügyfélszolgálati központ		
Ország*	Telefonszám	Költségek
<b>Haier Italy (IT)</b>	199 100 912	
<b>Haier Spain (ES)</b>	902 509 123	
<b>Haier Germany (DE)</b>	0180 5 39 39 99	<ul style="list-style-type: none"> <li>• 14 cent/perc vezetékes</li> <li>• max 42 cent/perc mobil</li> </ul>
<b>Haier Austria (AT)</b>	0820 001 205	<ul style="list-style-type: none"> <li>• 14,53 cent/perc vezetékes</li> <li>• max 20 cent/perc összes egyéb</li> </ul>
<b>Haier United Kingdom (UK)</b>	0333 003 8122	
<b>Haier France (FR)</b>	0980 406 409	

\* További országokért látogasson el a [www.haier.com](http://www.haier.com) oldalra

Haier Europe Trading S.r.l

Branch UK

Westgate House, Westgate, Ealing

London, W5 1YY

### PÓTALKATRÉSZEK ELÉRHETŐSÉGE

„Termosztátok, hőmérséklet érzékelők, nyomtatott áramköri lapok és fényforrások legalább hét évig elérhetők a piacra bocsátott utolsó modelltől számítva. Ajtófogantyúk, ajtópántok, tálcák és kosarak legalább hét évig, míg ajtótomítések legalább 10 évig elérhetők a piacra bocsátott utolsó modelltől számítva.”

### GARANCIA

Minimális garancia: 2 év az uniós tagállamokban, 3 év Törökországban, 1 év az Egyesült Királyságban, 1 év Oroszországban, 3 év Svédországban, 2 év Szerbiában, 5 év Norvégiában, 1 év Marokkóban, 6 hónap Algériában, Tunézia nincs kötelező jogi jótállás.

A termékre vonatkozó további tájékoztatás ügyében tekintse meg az <https://eprel.ec.europa.eu/> oldalt, vagy olvassa be a készüléken elhelyezett, energiafogyasztást jelölő címkén található QR-kódot.

HCW7819\_V01\_HU

**Haier**





Εγχειρίδιο χρήσης

Ψυγείο-καταψύκτης

HCW7819EWMP

HCW7819EHMP

EL

**Haier**

## Ευχαριστούμε που αγοράσατε ένα προϊόν Haier.

Παρακαλούμε διαβάστε προσεκτικά αυτές τις οδηγίες πριν από την χρήση αυτής της συσκευής. Οι οδηγίες περιέχουν σημαντικές πληροφορίες που θα σας βοηθήσουν να αξιοποιήσετε στο έπακρο τη συσκευή και να εξασφαλίσετε την ασφαλή και σωστή εγκατάσταση, χρήση και συντήρηση.

Φυλάξτε αυτό το εγχειρίδιο σε μια προσβάσιμη θέση, ώστε να μπορείτε πάντα να ανατρέξετε σε αυτό για την ασφαλή και σωστή χρήση της συσκευής.

Εάν πουλήσετε τη συσκευή, την χαρίσετε ή την αφήσετε πίσω όταν μετακομίσετε από το σπίτι, βεβαιωθείτε ότι έχετε αφήσει επίσης και αυτό το εγχειρίδιο, ώστε ο νέος ιδιοκτήτης να εξοικειωθεί με τη συσκευή και τις προειδοποιήσεις ασφαλείας.



### Θρύλος

#### Προειδοποίηση - Σημαντικές πληροφορίες ασφαλείας



Γενικές πληροφορίες και συμβουλές



Περιβαλλοντικές πληροφορίες



### Απόρριψη

Βοήθεια και συμβολή στην προστασία του περιβάλλοντος και της ανθρώπινης υγείας. Τοποθετήστε τη συσκευασία σε κατάλληλα δοχεία για την ανακύκλωση της. Συμβολή στην ανακύκλωση των αποβλήτων ηλεκτρικών και ηλεκτρονικών συσκευών. Συσκευές που φέρουν αυτό το σύμβολο μην τις απορρίπτετε μαζί με τα οικιακά απορρίμματα. Επιστρέψτε το προϊόν στην τοπική μονάδα ανακύκλωσης ή επικοινωνήστε με το αρμόδιο δημοτικό γραφείο του Δήμου σας.



## ΠΡΟΕΙΔΟΠΟΙΗΣΗ!

### Κίνδυνος τραυματισμού ή ασφυξίας!

Τα ψυκτικά μέσα και τα αέρια πρέπει να απορρίπτονται επαγγελματικά. Βεβαιωθείτε ότι η σωλήνωση του κυκλώματος ψυκτικού δεν έχει υποστεί ζημιά πριν απορριφθεί σωστά. Αποσυνδέστε τη συσκευή από την πρίζα παροχής ρεύματος. Κόψτε το καλώδιο τροφοδοσίας και απορρίψτε το. Αφαιρέστε τους δίσκους και τα συρτάρια, καθώς και τα αλιεύματα και τις σφραγίδες της πόρτας, για να αποτρέψετε τα παιδιά και τα κατοικίδια ζώα να κλείσουν στη συσκευή.

Οι παλιές συσκευές εξακολουθούν να έχουν κάποια υπολειμματική αξία. Μια φιλική προς το περιβάλλον μέθοδος διάθεσης θα διασφαλίσει ότι πολύτιμες πρώτες ύλες μπορούν να ανακτηθούν και να χρησιμοποιηθούν ξανά. Η κυκλοπεντάνη, μια εύφλεκτη ουσία που δεν είναι επιβλαβής για το όζον, χρησιμοποιείται ως διαστέλλον για τον αφρό μόνωσης.

Εξασφαλίζοντας ότι το προϊόν έχει απορριφθεί σωστά, βοηθάτε στην πρόληψη των δυνητικά αρνητικών συνεπειών στο περιβάλλον και στην ανθρώπινη υγεία, που θα μπορούσαν να προκληθούν.

Για πιο αναλυτικές και λεπτομερείς πληροφορίες σχετικά με την ανακύκλωση αυτού του προϊόντος, παρακαλούμε επικοινωνήστε με τους αρμόδιους στον δήμο σας, την υπηρεσία αποκομιδής οικιακών απορριμμάτων ή το κατάστημα από το οποίο αγοράσατε το προϊόν, ώστε ο χειρισμός να γίνει από τους επαγγελματίες.

Πληροφορίες ασφάλειας .....	4
Συμβουλές ασφαλείας .....	7
Προβλεπόμενη χρήση.....	12
Περιγραφή προϊόντος.....	13
Πίνακας ελέγχου .....	15
Χρήση .....	16
Εξοπλισμός.....	27
Φροντίδα και καθαρισμός .....	30
Αντιμετώπιση προβλημάτων .....	32
Εγκατάσταση.....	35
Τεχνικά δεδομένα .....	39
Εξυπηρέτηση πελατών .....	41

### Εξαρτήματα

Ελέγξτε τα εξαρτήματα και τη βιβλιογραφία σύμφωνα με αυτόν τον κατάλογο:

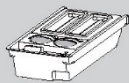

Παγομηχανή με  
σέσουλα πάγου

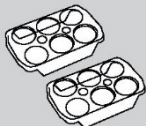

2 δίσκοι αυγών



3 αποστάτες



Ενεργειακό  
σήμα



Κάρτα  
εγγύησης



Εγχειρίδιο  
χρήσης



## ΠΡΟΕΙΔΟΠΟΙΗΣΗ!

### Πριν από την πρώτη χρήση

- ▶ Βεβαιωθείτε ότι δεν υπάρχει ζημιά εξ' αιτίας της μεταφοράς.
- ▶ Αφαιρέστε όλες τις συσκευασίες και κρατήστε τις μακριά από τα παιδιά.
- ▶ Περιμένετε τουλάχιστον δύο ώρες (έξι ώρες για όρθιο καταψύκτη) πριν τοποθετήσετε τη συσκευή για να βεβαιωθείτε ότι το κύκλωμα του ψυκτικού είναι πλήρως αποτελεσματικό.
- ▶ Χειριστείτε τη συσκευή πάντοτε με δύο άτομα τουλάχιστον, διότι είναι βαριά.

### Εγκατάσταση

- ▶ Η συσκευή πρέπει να τοποθετηθεί σε καλά αεριζόμενο μέρος. Βεβαιωθείτε ότι υπάρχει χώρος τουλάχιστον 10 εκατοστών πάνω και γύρω από τη συσκευή.
- ▶ **ΠΡΟΕΙΔΟΠΟΙΗΣΗ:** Φροντίστε πάντα να μην υπάρχουν εμπόδια στα ανοίγματα εξαερισμού στο περίβλημα της συσκευής ή στις εσωτερικές του δομές.
- ▶ Μην τοποθετείτε ποτέ τη συσκευή σε υγρή περιοχή ή θέση όπου μπορεί να πιτσιλιστεί ή βραχεί με νερό. Καθαρίστε και ξύστε τις ξεραμένες πιτσιλιές νερού και λεκέδες με ένα μαλακό καθαρό πανί.
- ▶ Μην εγκαθιστάτε τη συσκευή σε σημείο με άμεσο ηλιακό φως ή κοντά σε πηγές θερμότητας (π.χ. σόμπες, θερμαντήρες).
- ▶ Εγκαταστήστε και τοποθετήστε τη συσκευή σε μια περιοχή κατάλληλη για το μέγεθος και τη χρήση της.
- ▶ Βεβαιωθείτε ότι οι ηλεκτρολογικές πληροφορίες στην πινακίδα τύπου συμφωνούν με την αντίστοιχη παροχή ρεύματος. Εάν όχι, επικοινωνήστε με έναν ηλεκτρολόγο.
- ▶ Η συσκευή λειτουργεί με τροφοδοσία 220-240 VAC / 50 Hz. Η μη φυσιολογική διακύμανση της τάσης μπορεί να προκαλέσει την αποτυχία εκκίνησης της συσκευής ή ζημιά στον έλεγχο θερμοκρασίας ή τον συμπιεστή ή μπορεί να υπάρχει ανώμαλος θόρυβος κατά τη λειτουργία. Στην περίπτωση αυτή, πρέπει να τοποθετηθεί ένας αυτόματος ρυθμιστής.
- ▶ Μη χρησιμοποιείτε προσαρμογείς πολλαπλών θέσεων (πολύπριζα) και καλώδια επέκτασης / προέκτασης.
- ▶ **ΠΡΟΕΙΔΟΠΟΙΗΣΗ:** Μην τοποθετείτε πολλαπλές φορητές πρίζες ή φορητά τροφοδοτικά στο πίσω μέρος της συσκευής.
- ▶ **ΠΡΟΕΙΔΟΠΟΙΗΣΗ:** Κατά την τοποθέτηση της συσκευής διασφαλίστε ότι το καλώδιο τροφοδοσίας δεν έχει παγιδευτεί ή υποστεί ζημιά.
- ▶ Μην πατάτε το καλώδιο τροφοδοσίας.



### ΠΡΟΕΙΔΟΠΟΙΗΣΗ!

- ▶ Χρησιμοποιήστε μια ξεχωριστή γειωμένη πρίζα για την παροχή ηλεκτρικού ρεύματος, η οποία να είναι εύκολα προσβάσιμη. Αυτή η συσκευή πρέπει να είναι γειωμένη.
- ▶ **Μόνο για το Ηνωμένο Βασίλειο** Το καλώδιο τροφοδοσίας της συσκευής είναι εξοπλισμένο με βύσμα 3-καλωδίων (γείωση) που ταιριάζει σε μια τυπική πρίζα 3-καλωδίων (πρίζα με γείωση). Ποτέ μην κόβετε ή αποσυναρμολογείτε τον τρίτο πείρο (γείωση). Μετά την εγκατάσταση της συσκευής, το βύσμα πρέπει να είναι άμεσα προσβάσιμο.
- ▶ **ΠΡΟΕΙΔΟΠΟΙΗΣΗ:** Αποφύγετε την πρόκληση ζημιών στο κύκλωμα ψύξης.

### Καθημερινή χρήση

- ▶ Η συσκευή αυτή μπορεί να χρησιμοποιηθεί από παιδιά ηλικίας από 8 ετών και άνω και από άτομα με μειωμένες σωματικές, αισθητηριακές ή διανοητικές ικανότητες ή έλλειψη εμπειρίας και γνώσης, εφόσον βρίσκονται υπό εποπτεία ή εάν τους έχουν δοθεί σαφείς οδηγίες σχετικά με τη χρήση της συσκευής με ασφαλή τρόπο και έχουν κατανοήσει επακριβώς τους σχετικούς κινδύνους.
- ▶ Τα παιδιά δεν επιτρέπεται να παίζουν με τη συσκευή.
- ▶ Τα παιδιά ηλικίας 3 έως 8 ετών επιτρέπεται να τοποθετούν και να βγάζουν (αντικείμενα) από τις ψυκτικές συσκευές, αλλά δεν επιτρέπεται να καθαρίζουν και να εγκαθιστούν τις ψυκτικές συσκευές.
- ▶ Κρατήστε μακριά τα παιδιά κάτω των 3 ετών από τη συσκευή, εκτός εάν επιβλέπονται συνεχώς.
- ▶ Ο καθαρισμός και η οι εργασίες συντήρησης από τον χρήστη απαγορεύεται να γίνονται από παιδιά χωρίς επιτήρηση.
- ▶ Η συσκευή πρέπει να είναι τοποθετημένη έτσι ώστε το φινιρίσμα να είναι προσβάσιμο.
- ▶ Εάν το αέριο άνθρακα ή άλλο εύφλεκτο αέριο διαρρέει κοντά στη συσκευή, απενεργοποιήστε τη βαλβίδα του αερίου που διαρρέει, ανοίξτε τις πόρτες και τα παράθυρα και μην αποσυνδέσετε το καλώδιο τροφοδοσίας του ψυγείου/καταψύκτη ή οποιασδήποτε άλλης συσκευής.
- ▶ Σημειώστε ότι η συσκευή έχει ρυθμιστεί για λειτουργία στο συγκεκριμένο εύρος περιβάλλοντος μεταξύ 10° και 38°C. Η συσκευή ενδέχεται να μην λειτουργεί σωστά εάν αφεθεί για μεγάλο χρονικό διάστημα σε θερμοκρασία πάνω ή κάτω από το αναφερόμενο εύρος.
- ▶ Μην τοποθετείτε ασταθή άρθρα (βαριά αντικείμενα, δοχεία γεμάτα με νερό) στο πάνω μέρος του ψυγείου/καταψύκτη, για να αποφύγετε τραυματισμούς που προκαλούνται από πτώση ή ηλεκτρικό σοκ που προκαλείται από την επαφή με το νερό.



## ΠΡΟΕΙΔΟΠΟΙΗΣΗ!

- ▶ Μην τραβάτε τα ράφια των θυρών της πόρτας. Η πόρτα μπορεί να βγει από τη θέση της, η σχάρα για τα μπουκάλια μπορεί να τραβηχτεί μακριά ή η συσκευή μπορεί να ανατραπεί.
- ▶ Ανοίξτε και κλείστε την πόρτα μόνο από τις λαβές. Το χάσμα μεταξύ της πόρτας και του ντουλαπιού είναι πολύ στενό. Μην βάζετε τα χέρια σας σε αυτές τις περιοχές για να αποφύγετε να πιαστούν (μαγκωθούν) τα δάκτυλά σας. Ανοίξτε ή κλείστε τις πόρτες ψυγείου/καταψύκτη μόνο όταν δεν υπάρχουν παιδιά που να στέκονται εντός του εύρους κίνησης της πόρτας.
- ▶ Ποτέ μην αποθηκεύετε μπίρες ή ποτά, σε υγρή μορφή μέσα σε φιάλες ή δοχεία (πέραν των αλκοολούχων υψηλού βαθμού), καθώς και ιδιαίτερα ανθρακούχα αναψυκτικά στον καταψύκτη, επειδή μπορούν να διαραγούν κατά την ψύξη.
- ▶ Μην αποθηκεύετε εκρηκτικές ουσίες όπως δοχεία αεrolύματος με εύφλεκτο προωθητικό σε αυτή τη συσκευή.
- ▶ Μην αποθηκεύετε φάρμακα, βακτήρια ή χημικούς παράγοντες στη συσκευή. Αυτή η συσκευή είναι μια οικιακή συσκευή. Δεν συνιστάται η αποθήκευση υλικών που απαιτούν αυστηρές θερμοκρασίες.
- ▶ Ελέγξτε την κατάσταση των τροφίμων εάν έχει δημιουργηθούν συνθήκες θέρμανσης στην κατάψυξη.
- ▶ Μην ορίσετε άσκοπα χαμηλή θερμοκρασία στο διαμέρισμα του ψυγείου. Οι μείον θερμοκρασίες μπορεί να εμφανιστούν σε υψηλές ρυθμίσεις. Προσοχή: Τα μπουκάλια μπορούν να σκάσουν
- ▶ Μην αγγίζετε κατεψυγμένα προϊόντα με βρεγμένα χέρια (φοράτε γάντια). Ειδικά μην πιείτε (τρώτε) γρανίτες αμέσως μετά την αφαίρεση από το θάλαμο κατάψυξης. Υπάρχει ο κίνδυνος κατάψυξης ή σχηματισμός από φουσκάλες παγετού. ΠΡΩΤΕΣ Βοήθειες: κρατήστε αμέσως κάτω από τρεχούμενο κρύο νερό. Μην τις τραβάτε μακριά!
- ▶ Μην αγγίζετε την εσωτερική επιφάνεια του χώρου αποθήκευσης του καταψύκτη όταν λειτουργείτε, ειδικά με βρεγμένα χέρια, καθώς τα χέρια σας μπορεί να παγώσουν στην επιφάνεια.
- ▶ Αποσυνδέστε τη συσκευή από την πρίζα σε περίπτωση διακοπής ρεύματος ή πριν από τον καθαρισμό. Αφήστε τουλάχιστον 7 λεπτά πριν από την επανεκκίνηση της συσκευής, καθώς η συχνή εκκίνηση μπορεί να προκαλέσει ζημιά στον συμπιεστή.
- ▶ **ΠΡΟΕΙΔΟΠΟΙΗΣΗ:** Μην χρησιμοποιείτε ηλεκτρικές συσκευές μέσα στα διαμερίσματα αποθήκευσης τροφίμων της συσκευής, εκτός εάν είναι του τύπου που συνιστά ο κατασκευαστής.

**ΠΡΟΕΙΔΟΠΟΙΗΣΗ!****Συντήρηση / καθαρισμός**

- ▶ Βεβαιωθείτε ότι τα παιδιά επιβλέπονται εάν πραγματοποιούν καθαρισμό και συντήρηση.
- ▶ Αποσυνδέστε τη συσκευή από την ηλεκτρική τροφοδοσία πριν πραγματοποιήσετε οποιαδήποτε συντήρηση ρουτίνας. Αφήστε τουλάχιστον 7 λεπτά πριν από την επανεκκίνηση της συσκευής, καθώς η συχνή εκκίνηση μπορεί να προκαλέσει ζημιά στον συμπιεστή.
- ▶ Κρατήστε το φιλτράκι, όχι το καλώδιο, όταν αποσυνδέετε τη συσκευή.
- ▶ Μην καθαρίζετε τη συσκευή με σκληρές βούρτσες, συρμάτινες βούρτσες, σκόνη απορρυπαντικού, βενζίνη, οξικό αμύλιο, ακετόνη και παρόμοια οργανικά διαλύματα, όξινα ή αλκαλικά διαλύματα. Καθαρίστε με ειδικό απορρυπαντικό ψυγείου/καταψύκτη για να αποφύγετε ζημιές. Ειδικά χρησιμοποιήστε ζεστό νερό και διάλυμα σόδας ψησίματος - περίπου μια κουταλιά της σούπας σόδα ψησίματος σε ένα λίτρο / λίτρο νερού. Ξεπλύνετε πολύ καλά με νερό και στεγνώστε. Μην χρησιμοποιείτε σκόνες καθαρισμού ή άλλα λειαντικά καθαριστικά. Μην πλένετε αφαιρούμενα εξαρτήματα σε πλυντήριο πιάτων.
- ▶ Μην ξύνετε τον παγετό και τον πάγο με αιχμηρά αντικείμενα. Μην χρησιμοποιείτε σπρέι, ηλεκτρικούς θερμαντήρες όπως θερμαντήρα, στεγνωτήρα μαλλιών, ατμοκαθαριστές ή άλλες πηγές θερμότητας για να αποφύγετε ζημιές στα πλαστικά μέρη.
- ▶ **ΠΡΟΕΙΔΟΠΟΙΗΣΗ:** Μην χρησιμοποιείτε μηχανικές συσκευές ή άλλα μέσα για να επιταχύνετε τη διαδικασία απόψυξης, παρά μόνο όσα συνιστώνται από τον κατασκευαστή.
- ▶ Αν το καλώδιο παροχής ρεύματος έχει φθαρεί πρέπει να αντικατασταθεί από τον κατασκευαστή ή τον αντιπρόσωπο του σέρβις ή παρόμοια εξουσιοδοτημένα πρόσωπα, προς αποφυγή του κινδύνου.
- ▶ Μην προσπαθήσετε να επισκευάσετε, να αποσυναρμολογήσετε ή να τροποποιήσετε τη συσκευή μόνοι σας. Σε περίπτωση επισκευής επικοινωνήστε με την εξυπηρέτηση πελατών μας.
- ▶ Εάν οι λαμπτήρες φωτισμού έχουν υποστεί ζημιά πρέπει να αντικατασταθούν από τον κατασκευαστή ή τον αντιπρόσωπο του σέρβις ή παρόμοια εξουσιοδοτημένα πρόσωπα, προς αποφυγή του κινδύνου.
- ▶ Εξαλείψτε τη σκόνη στο πίσω μέρος της μονάδας τουλάχιστον μία φορά το χρόνο για να αποφύγετε τον κίνδυνο από πυρκαγιά, καθώς και την αυξημένη κατανάλωση ενέργειας.

- ▶ Μην ψεκάσετε ή ξεπλύνετε τη συσκευή κατά τον καθαρισμό.
- ▶ Μη χρησιμοποιείτε σπρέι νερού ή ατμό για να καθαρίσετε τη συσκευή.
- ▶ Μην καθαρίζετε τα γυάλινα ράφια ψύξης ή τα γυάλινα ράφια της πόρτας με ζεστό νερό. Η απότομη αλλαγή θερμοκρασίας μπορεί να προκαλέσει το σπάσιμο του γυαλιού.
- ▶ Εάν αφήσετε τη συσκευή σας εκτός λειτουργίας για μεγάλο χρονικό διάστημα, αφήστε την ανοιχτή για να αποφύγετε την οσμή και τις δυσάρεστες μυρωδιές που συσσωρεύονται μέσα.

## Πληροφορίες για τα ψυκτικά αέρια



### ΠΡΟΕΙΔΟΠΟΙΗΣΗ!

Η συσκευή περιέχει το εύφλεκτο ψυκτικό μέσο ISOBUTANE (Μεθυλοπροπάνιο) (R600a). Βεβαιωθείτε ότι το κύκλωμα ψυκτικού δεν έχει υποστεί ζημιά κατά τη μεταφορά ή την εγκατάσταση. Η διαρροή ψυκτικού μπορεί να προκαλέσει τραυματισμούς στα μάτια ή ανάφλεξη. Εάν έχει προκληθεί ζημιά, κρατήστε το μακριά από ανοιχτές πηγές πυρκαγιάς, αερίστε καλά το δωμάτιο, **μην** συνδέσετε ή αποσυνδέσετε τα καλώδια τροφοδοσίας της συσκευής ή οποιασδήποτε άλλης συσκευής. Ενημερώστε την εξυπηρέτηση πελατών.

Σε περίπτωση που τα μάτια έρθουν σε επαφή με το ψυκτικό μέσο, ξεπλύνετε τα αμέσως κάτω από τρεχούμενο νερό και καλέστε αμέσως τον οφθαλμίατρο.

**ΠΡΟΕΙΔΟΠΟΙΗΣΗ:** Το σύστημα ψύξης είναι υπό υψηλή πίεση. Μην το σκαλίζετε και μην το πειράζετε. Δεδομένου ότι τα εύφλεκτα ψυκτικά μέσα χρησιμοποιούνται, παρακαλούμε, εγκαταστήστε, χειριστείτε και εξυπηρετήστε τη συσκευή επακριβώς αυστηρά και σύμφωνα με τις οδηγίες και ελάτε σε επαφή με τον επαγγελματικό πράκτορα ή την υπηρεσία μεταπωλήσεων μας για να απορρίψετε τη συσκευή.



### ΠΡΟΕΙΔΟΠΟΙΗΣΗ!

Για ψυγεία με λειτουργία παγωμένου νερού, δώστε προσοχή στην ακόλουθη προειδοποίηση:

Για συσκευές που δεν προορίζονται να συνδεθούν με την παροχή νερού:

**ΠΡΟΕΙΔΟΠΟΙΗΣΗ:** γεμίστε μόνο με πόσιμο νερό.

Για συσκευές που προορίζονται να συνδεθούν με την παροχή νερού:

**ΠΡΟΕΙΔΟΠΟΙΗΣΗ:** συνδέστε μόνο με παροχή πόσιμου νερού.

Αν θέλετε να καθαρίσετε το σύστημα ύδρευσης, ανατρέξτε στο Εγχειρίδιο Χρήσης. Εάν έχετε οποιοσδήποτε ερωτήσεις, επικοινωνήστε με το τμήμα εξυπηρέτησης μετά την πώληση.



### Προβλεπόμενη χρήση

Αυτή η συσκευή προορίζεται για χρήση σε οικιακές και παρόμοιες εφαρμογές όπως

- κουζίνες προσωπικού σε καταστήματα, γραφεία και άλλα περιβάλλοντα εργασίας,
- αγροτικές και από πελάτες ξενοδοχείων, πανδοχείων και άλλων περιβαλλόντων οικιστικού τύπου,
- σε εγκαταστάσεις διαμονής με πρωϊνό και ημιδιαμονής,
- εφαρμογές σίτισης και παρόμοιες εφαρμογές μη-λιανικής πώλησης.

► Εάν η συσκευή δεν χρησιμοποιηθεί για εκτεταμένο χρονικό διάστημα και πρόκειται να χρησιμοποιήσετε τη λειτουργία μόνο Διακοπές ή τη λειτουργία απενεργοποίησης του ψυγείου για το ψυγείο/καταψύκτη:

- Αφαιρέστε τα τρόφιμα.
- Αποσυνδέστε το καλώδιο τροφοδοσίας.
- Αδειάστε και καθαρίστε τη δεξαμενή νερού.
- Καθαρίστε τη συσκευή, όπως περιγράφεται παραπάνω.
- Κρατήστε τις πόρτες ανοικτές για να αποτρέψετε τη δημιουργία δυσοσμίας στο εσωτερικό.

► Για να διασφαλίσετε την ασφαλή διατήρηση των τροφίμων ή των κρασιών, παρακαλείσθε να συμμορφώνεστε με την παρούσα οδηγία χρήσης.

► Η συσκευή πρέπει να καθαρίζεται τουλάχιστον μια φορά κάθε τέσσερις εβδομάδες για καλή συντήρηση και για την αποφυγή αποθηκευμένων τροφίμων με δυσάρεστες οσμές. Πάντα να διατηρείτε την πόρτα καθαρή.

(1.) Παρακαλούμε τρίψτε το εσωτερικό και το εξωτερικό του ψυγείου, συμπεριλαμβανομένου του φλάντζας πορτών, της σχάρας πορτών, των ραφιών γυαλιού, των κιβωτίων και ούτω καθεξής, με μια μαλακή πετσέτα ή σφουγγάρι βουτηγμένο στο θερμό νερό (ουδέτερο απορρυπαντικό μπορεί να προστεθεί).

(2.) Εάν τα υγρά χυθούν κατά λάθος, όλα τα μολυσμένα εξαρτήματα / αντικείμενα πρέπει να αφαιρεθούν και να τοποθετηθούν κάτω από το τρεχούμενο νερό. Μετά το πλύσιμο, σκουπίστε και στεγνώστε.

(3.) Εάν υπάρχει χυμένη κρέμα (όπως η κρέμα γάλακτος, το παγωτό τήξης), αφαιρέστε όλα τα μολυσμένα μέρη, βάλτε τα στο ζεστό νερό στους 40° C για λίγο, στη συνέχεια ξεπλύνετε με το νερό ροής, στεγνώστε και τοποθετήστε το ξανά στο ψυγείο / καταψύκτη.

(4.) Σε περίπτωση που κάποιο μικρό μέρος ή εξάρτημα εισέλθει στο εσωτερικό του ψυγείου (μεταξύ των ραφιών ή των συρταριών), χρησιμοποιήστε μικρή μαλακή βούρτσα για να το απελευθερώσετε. Εάν δεν μπορούσατε να φτάσετε στο εξάρτημα, επικοινωνήστε με την υπηρεσία Haier.

- ▶ Για την αποφυγή της μόλυνσης των τροφίμων, ακολουθήστε τις παρακάτω οδηγίες:
  - Το άνοιγμα της πόρτας για μεγάλα (χρονικά) διαστήματα μπορεί να προκαλέσει σημαντική αύξηση της θερμοκρασίας στους θαλάμους της συσκευής.
  - Καθαρίζετε τακτικά τις επιφάνειες που έρχονται σε επαφή με τρόφιμα και προσβάσιμα συστήματα αποστράγγισης.
  - Καθαρίζετε τα δοχεία νερού, εάν δεν έχουν χρησιμοποιηθεί για 48 ώρες. Ξεπλύνετε το σύστημα νερού που συνδέεται σε παροχή νερού, εάν δεν έχει εκτελεστεί άντληση νερού για 5 ημέρες.
  - Αποθηκεύετε το ωμό κρέας και τα ψάρια σε κατάλληλα δοχεία στο ψυγείο/καταψύκτη, ώστε να μην έρχονται σε επαφή και να μην στάζουν επάνω σε άλλα τρόφιμα. Για να εξασφαλιστεί η ασφαλής διατήρηση των τροφίμων, τα στιγμιαία τρόφιμα και το ωμό κρέας / ψάρια αποθηκεύονται ξεχωριστά.
  - Οι θάλαμοι κατεψυγμένων τροφίμων δύο αστέρων είναι κατάλληλοι για την αποθήκευση προ-κατεψυγμένων τροφίμων, την αποθήκευση ή παρασκευή παγωτού και την παρασκευή πάγου.
  - Οι θάλαμοι ενός, δύο και τριών αστέρων δεν είναι κατάλληλοι για την ψύξη νωπών τροφίμων.
  - Εάν η συσκευή ψύξης παραμείνει κενή για μεγάλα χρονικά διαστήματα, απενεργοποιήστε, αποψύξτε, καθαρίστε, σκουπίστε και αφήστε την πόρτα ανοικτή για να αποτρέψετε τη δημιουργία μούχλας στη συσκευή.
- ▶ Οι λεπτομέρειες σχετικά με το καταλληλότερο μέρος του διαμερίσματος της συσκευής όπου αποθηκεύονται συγκεκριμένοι τύποι τροφίμων, λαμβάνοντας υπόψη την κατανομή της θερμοκρασίας που μπορεί να υπάρχει στα διάφορα διαμερίσματα της συσκευής βρίσκονται στο άλλο μέρος του εγχειριδίου.

### Απόρριψη



Το σύμβολο  στο προϊόν ή στη συσκευασία υποδεικνύει ότι δεν πρέπει να αντιμετωπίζεται ως οικιακά απορρίμματα. Θα πρέπει να παραδοθεί σε κατάλληλο σημείο συλλογής για την ανακύκλωση ηλεκτρικού και ηλεκτρονικού εξοπλισμού. Εξασφαλίζοντας ότι το προϊόν έχει απορριφθεί σωστά, βοηθάτε στην πρόληψη των δυνητικά αρνητικών συνεπειών στο περιβάλλον και στην ανθρώπινη υγεία, που θα μπορούσαν να προκληθούν από ακατάλληλη απόρριψη αυτού του προϊόντος. Για πιο λεπτομερείς πληροφορίες σχετικά με την ανακύκλωση αυτού του προϊόντος, επικοινωνήστε με την υπηρεσία του δήμου σας, την υπηρεσία διάθεσης οικιακών απορριμμάτων ή το κατάστημα όπου αγοράσατε το προϊόν.

Δεδομένου ότι χρησιμοποιούνται εύφλεκτα αέρια φυσήματος μόνωσης, παρακαλούμε επικοινωνήστε με τον επαγγελματία αντιπρόσωπο ή το τμήμα εξυπηρέτησης μετά την πώληση για να απορρίψετε τη συσκευή.

### ΠΡΟΕΙΔΟΠΟΙΗΣΗ!

#### Κίνδυνος τραυματισμού από ασφυξία!

Τα ψυκτικά μέσα και τα αέρια πρέπει να απορρίπτονται επαγγελματικά. Βεβαιωθείτε ότι η σωλήνωση του κυκλώματος ψυκτικού δεν έχει υποστεί ζημιά πριν απορριφθεί σωστά. Αποσυνδέστε τη συσκευή από την πρίζα παροχής ρεύματος. Κόψτε το καλώδιο τροφοδοσίας και απορρίψτε το. Αφαιρέστε τους δίσκους και τα συρτάρια, καθώς και τους μεντεσέδες και τις σφραγίδες της πόρτας για να αποτρέψετε τα παιδιά και τα κατοικίδια ζώα να κλείσουν στη συσκευή.



## ΠΡΟΣΟΧΗ!

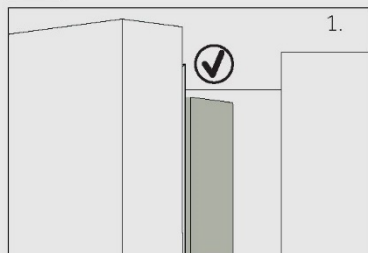

Όταν κλείνετε την πόρτα, η κάθετη λωρίδα της πόρτας στην αριστερή πόρτα πρέπει να λυγίσει μέσα (1).

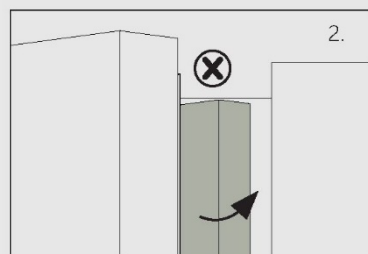

Εάν προσπαθήσετε να κλείσετε την αριστερή πόρτα και η κάθετη λωρίδα πόρτας είναι αδιάθετη (2), θα πρέπει να την λυγίσετε πρώτα, διαφορετικά η λωρίδα της πόρτας θα χτυπήσει τον άξονα στερέωσης ή τη δεξιά πόρτα. Έτσι θα προκληθεί ζημιά στο ολισθήμα της πόρτας ή διαρροή.

Υπάρχει ένα νήμα θέρμανσης μέσα στο πλαίσιο. Η θερμοκρασία της επιφάνειας θα αυξηθεί λίγο, κάτι που είναι φυσιολογικό και δεν θα επηρεάσει τη λειτουργία της συσκευής.

## Προβλεπόμενη χρήση

Αυτή η συσκευή προορίζεται για ψύξη και κατάψυξη τροφίμων. Έχει σχεδιαστεί αποκλειστικά για χρήση σε οικιακές και παρόμοιες εφαρμογές, όπως χώρους κουζίνας προσωπικού σε καταστήματα, γραφεία και άλλα εργασιακά περιβάλλοντα. αγροικές και από πελάτες σε ξενοδοχεία, μοτέλ και άλλα περιβάλλοντα οικιστικού τύπου, καθώς και σε ξενοδοχειακές επιχειρήσεις bed-and-breakfast και catering. Δεν προορίζεται για εμπορική ή βιομηχανική χρήση. Δεν επιτρέπονται αλλαγές ή τροποποιήσεις στη συσκευή. Η ακούσια χρήση μπορεί να προκαλέσει κινδύνους και απώλεια αξιώσεων εγγύησης.

## Πρότυπα και οδηγίες **CE**

Αυτό το προϊόν πληροί τις απαιτήσεις όλων των εφαρμοστέων κοινοτικών οδηγιών με τα αντίστοιχα εναρμονισμένα πρότυπα, τα οποία προβλέπουν την CE σήμανση.



## Ειδοποίηση

Λόγω τεχνικών αλλαγών και διαφορετικών μοντέλων, ορισμένες από τις εικόνες σε αυτό το εγχειρίδιο ενδέχεται να διαφέρουν από το μοντέλο σας.

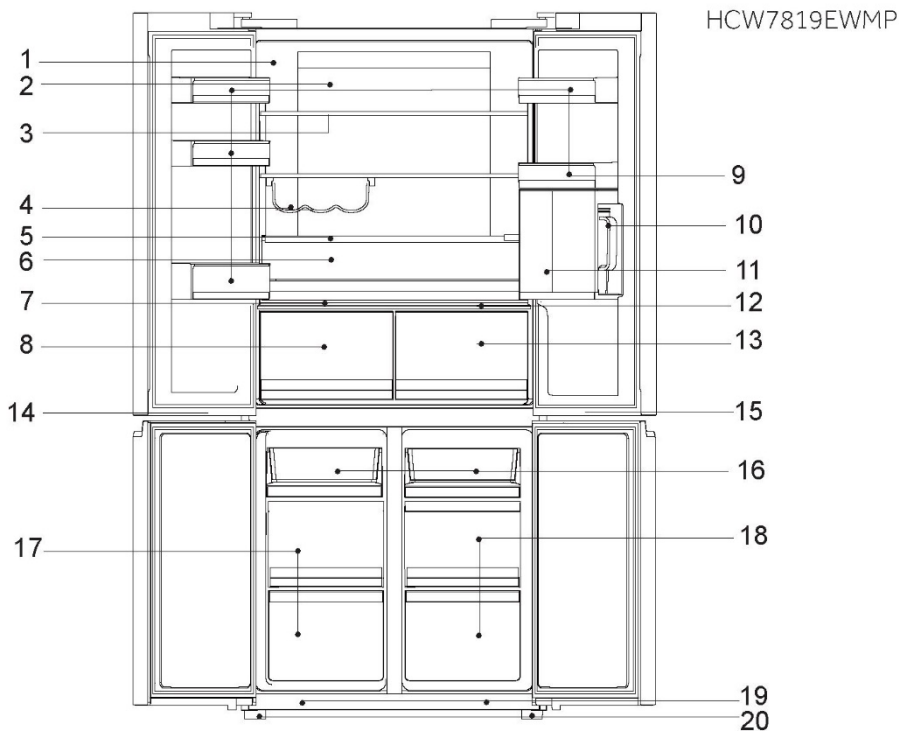

- |  |   |
|--|---|
| 1 Πινάκιδα βαθμολογίας                                   | 13 Συρτάρι MyZone                                   |
| 2 Πίσω λυχνία και αεραγωγός REF                          | 14 Λαμπτήρας των οδηγήσεων διαμερισμάτων καταψυκτών |
| 3 Γυάλινο ράφι   | 15 Λαμπτήρας των οδηγήσεων διαμερισμάτων SwitchZone |
| 4 Ράφι κρασιού   | 16 Ψύξη δίσκου                                      |
| 5 Περιστρεφόμενο κάλυμμα συρταριού φρούτων και λαχανικών | 17 Κιβώτιο καταψύκτη                                |
| 6 Μεγάλο συρτάρι φρούτων και λαχανικών                   | 18 Συρτάρι SwitchZone                               |
| 7 Πλαίσιο Humidity box                                   | 19 Διακόπτης λαμπτήρα                               |
| 8 HumidityZone   | 20 Ρυθμιζόμενα πόδια                                |
| 9 Ράφι πόρτας  |   |
| 10 βραστήρα νερού  |   |
| 11 Μεγάλος βραστήρας                                     |   |
| 12 Πάνελ του συρταριού MyZone                            |   |



## Ειδοποίηση

Λόγω τεχνικών αλλαγών και διαφορετικών μοντέλων, ορισμένες από τις εικόνες σε αυτό το εγχειρίδιο ενδέχεται να διαφέρουν από το μοντέλο σας.

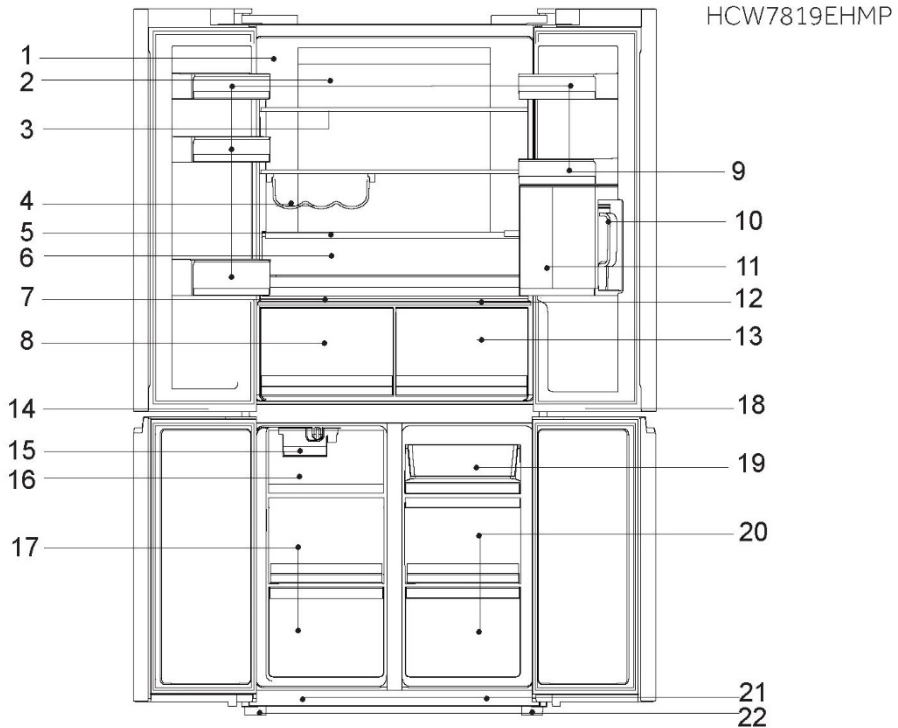

- |  |   |
|--|---|
| 1 Πινακίδα βαθμολογίας                                   | 13 Συρτάρι MyZone                                   |
| 2 Πίσω λυχνία και αεραγωγός REF                          | 14 Λαμπτήρας των οδηγήσεων διαμερισμάτων καταψυκτών |
| 3 Γυάλινο ράφι   | 15 Παγομηχανή                                       |
| 4 Ράφι κρασιού   | 16 Συρτάρι πάγου                                    |
| 5 Περιστρεφόμενο κάλυμμα συρταριού φρούτων και λαχανικών | 17 Κιβώτιο καταψύκτη                                |
| 6 Μεγάλο συρτάρι φρούτων και λαχανικών                   | 18 Λαμπτήρας LED του διαμερίσματος Switch Zone      |
| 7 Πλαίσιο Humidity box                                   | 19 Ψύξη δίσκου                                      |
| 8 Humidity Box   | 20 Συρτάρι SwitchZone                               |
| 9 Ράφι πόρτας  | 21 Διακόπτης λαμπτήρα                               |
| 10 βραστήρα νερού  | 22 Ρυθμιζόμενα πόδια                                |
| 11 Μεγάλος βραστήρας                                     |   |
| 12 Πάνελ του συρταριού MyZone                            |   |

Πίνακας ελέγχου (Εικ. 4)

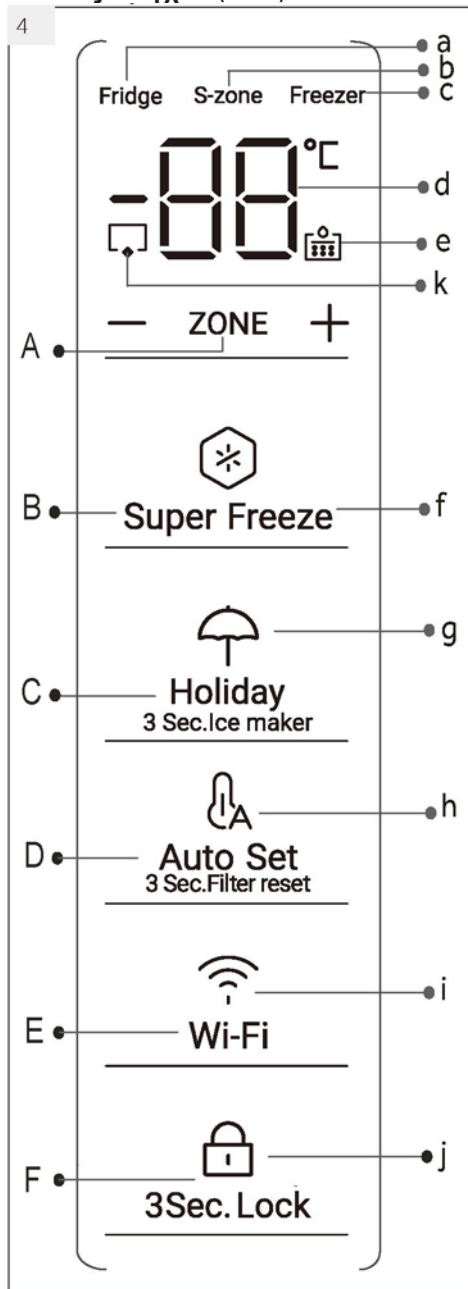
**Κλειδιά:**

- A Λειτουργία ψυγείου & Switch & καταψύκτη switchover
- B Ενεργοποίηση / απενεργοποίηση της λειτουργίας Super Freeze
- C Ενεργοποίηση/απενεργοποίηση λειτουργίας διακοπών  
Κατασκευαστής πάγου 3 δευτερολέπτων on/off (HCW7819EHMP)
- D Επαναφορά αυτόματης λειτουργίας και προειδοποίησης φίλτρου νερού
- E Ρύθμιση Wi Fi
- F Κλείδωμα / ξεκλείδωμα πίνακα

**Δείκτες:**

- a Επιλεγμένο διαμέρισμα ψυγείου
- b Επιλεγμένη Switch Zone
- c Επιλεγμένο διαμέρισμα καταψύκτη
- d Θερμοκρασία ψυγείου και διαμέρισμα καταψύκτη
- e Το φίλτρο νερού άλλαξε προειδοποίηση
- f Λειτουργία Super-Freeze
- g Λειτουργία στις ημέρες διακοπών
- h Αυτόματη λειτουργία νοημοσύνης
- i Λειτουργία Wi Fi
- j Κλείδωμα πίνακα
- k Αυτόματος παρασκευαστής πάγου (HCW7819EHMP)

## 5.1 Πριν από την πρώτη χρήση

- ▶ Αφαιρέστε όλα τα υλικά συσκευασίας, κρατήστε τα μακριά από τα παιδιά και απορρίψτε τα με φιλικό προς το περιβάλλον τρόπο.
- ▶ Καθαρίστε το εσωτερικό και το εξωτερικό της συσκευής με νερό και ένα ήπιο απορρυπαντικό πριν βάλετε οποιοδήποτε φαγητό σε αυτό.
- ▶ Αφού ισοπεδωθεί και καθαριστεί η συσκευή, περιμένετε τουλάχιστον 2 ώρες πριν τη συνδέσετε στην παροχή ρεύματος. Ανατρέξτε στην ενότητα ΕΓΚΑΤΑΣΤΑΣΗ.
- ▶ Προψύψτε τα διαμερίσματα σε υψηλές ρυθμίσεις πριν από τη φόρτωση με φαγητό. Οι λειτουργίες Super-Freeze βοηθούν στην γρήγορη ψύξη των διαμερισμάτων.
- ▶ Η θερμοκρασία ψυγείου και η θερμοκρασία καταψύκτη ρυθμίζονται αυτόματα στους 5° C και -18° C αντίστοιχα. Αυτές είναι οι προτεινόμενες ρυθμίσεις. Εάν θέλετε, μπορείτε να αλλάξετε αυτές τις θερμοκρασίες χειροκίνητα. Ανατρέξτε στην ενότητα ΧΕΙΡΟΚΙΝΗΤΗ ΛΕΙΤΟΥΡΓΙΑ ΡΥΘΜΙΣΗΣ.

## 5.2 Πλήκτρα αισθητήρων

Τα κουμπιά στον πίνακα ελέγχου είναι πλήκτρα αισθητήρων, τα οποία ανταποκρίνονται ήδη όταν αγγίζονται ελαφρά με το δάχτυλο.

## 5.3 Ενεργοποίηση /απενεργοποίηση της συσκευής

Η συσκευή λειτουργεί μόλις συνδεθεί με την παροχή ρεύματος.

Όταν η συσκευή είναι ενεργοποιημένη για πρώτη φορά, εμφανίζονται οι πραγματικές θερμοκρασίες ψυγείου και καταψύκτη ("a" και "b"). Η οθόνη θα αναβοσβήνει. Εάν οι πόρτες είναι κλειστές, θα σβήσει μετά από 30 δευτερόλεπτα. Ίσως η κλειδαριά του πάνελ να είναι ενεργή.



### Σημείωση: Προρυθμίσεις

- ▶ Η συσκευή είναι προκαθορισμένη στη συνιστώμενη θερμοκρασία 5°C (ψυγείο) και -18°C (καταψύκτης). Υπό κανονικές συνθήκες περιβάλλοντος δεν χρειάζεται να ορίσετε θερμοκρασία.
- ▶ Η προρυθμιστική λειτουργία για το συρτάρι My Zone είναι "Fruits and Vegetables", και για το συρτάρι της HumidityZone "High humidity"
- ▶ Όταν η συσκευή είναι ενεργοποιημένη μετά την αποσύνδεση από την κύρια παροχή ρεύματος, μπορεί να χρειαστούν έως και 12 ώρες για να επιτευχθούν οι σωστές θερμοκρασίες.

Αδειάστε τη συσκευή πριν τη σβήσετε. Για να απενεργοποιήσετε τη συσκευή, τραβήξτε το καλώδιο τροφοδοσίας από την πρίζα.

## 5.4 Κατάσταση αναμονής

Η οθόνη οθόνης απενεργοποιείται αυτόματα 30 δευτερόλεπτα αφού πατήσετε ένα πλήκτρο. Η οθόνη θα κλειδωθεί αυτόματα. Ανάβει αυτόματα αγγίζοντας οποιοδήποτε πλήκτρο ή ανοίγοντας την πόρτα / συρτάρι.



5.5

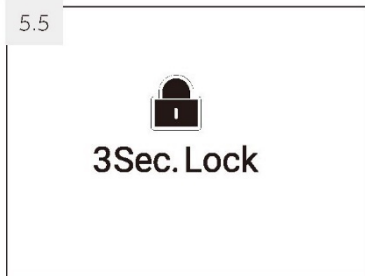

## 5.5 Πίνακας κλειδώματος/ξεκλειδώματος



**Σημείωση:** Κλειδώμα πίνακα

Ο πίνακας ελέγχου αποκλείεται αυτόματα κατά της ενεργοποίησης εάν δεν αγγίζονται 30 δευτερόλεπτα κανένα πλήκτρο. Για οποιοσδήποτε ρυθμίσεις, ο πίνακας ελέγχου πρέπει να ξεκλειδωθεί.

- ▶ Πλήκτρο αφής "F" για 3 δευτερόλεπτα για να αποκλείσετε όλα τα στοιχεία του πίνακα από την ενεργοποίηση (Εικ. 5.5). Εμφανίζεται τώρα η σχετική ένδειξη "F".
- ▶ Για το ξεκλείδωμα της αφής και πάλι το κλειδί.

## 5.6 Συναγερμός ανοίγματος πόρτας/συρταριού

Όταν μία από τις πόρτες του ψυγείου ή ένα από τα συρτάρια καταψύκτη ανοίξει για περισσότερο από 1 λεπτό, θα ακουστεί ο συναγερμός ανοίγματος πόρτας/ συρταριού. Ο συναγερμός μπορεί να σιωπάσει κλείνοντας την πόρτα / συρτάρι. Εάν η πόρτα/συρτάρι παραμείνει ανοιχτή για περισσότερο από 7 λεπτά, το φως μέσα στο ψυγείο και ο φωτισμός του πίνακα ελέγχου θα σβήσουν αυτόματα.

## 5.7 Επιλογή της λειτουργίας εργασίας

Ίσως χρειαστεί να επιλέξετε έναν από τους παρακάτω δύο τρόπους ρύθμισης της συσκευής:

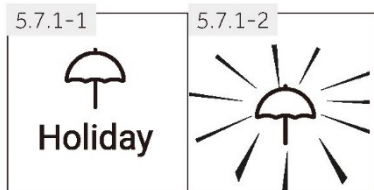

### 5.7.1 Λειτουργία διακοπών

1. Ξεκλειδώστε τον πίνακα αγγίζοντας το κλειδί "F" αν είναι κλειδωμένο (Εικ. 5.5)
2. Πλήκτρο αφής "C" (Διακοπές) (Εικ. 5.7.1-1).
3. Ο δείκτης "F" ανάβει και η λειτουργία ενεργοποιείται (Εικ. 5.7.1-2).

Επαναλαμβάνοντας τα παραπάνω βήματα ή επιλέγοντας μια άλλη λειτουργία, αυτή η λειτουργία μπορεί να απενεργοποιηθεί ξανά.

4. Κρατώντας το πλήκτρο αφής "C" για 3 δευτερόλεπτα, ο δείκτης "K" (Αυτόματη παγομηχανή) ανάβει και η λειτουργία ενεργοποιείται (μόνο HCW7819EHMP).



### ΠΡΟΕΙΔΟΠΟΙΗΣΗ!

Κατά τη διάρκεια της λειτουργίας διακοπών κανένα αγαθό δεν πρέπει να φυλάσσεται στο διαμέρισμα ψυγείου. Η θερμοκρασία + 17° C είναι πολύ υψηλή για την αποθήκευση τροφίμων. Μόνο ο θάλαμος καταψύκτη θα κρατήσει τη δουλειά.

### 5.7.2 Χειρωνακτικός τρόπος ρύθμισης

Αν θέλετε να ρυθμίσετε χειροκίνητα τη θερμοκρασία της συσκευής για να αποθηκεύσετε ένα συγκεκριμένο τρόφιμο, μπορείτε να ρυθμίσετε τη θερμοκρασία μέσω ενός πλήκτρου ρύθμισης θερμοκρασίας:



### Σημείωση: Σε σύγκρουση με άλλες λειτουργίες

Η θερμοκρασία δεν μπορεί να ρυθμιστεί, εάν οποιαδήποτε άλλη λειτουργία (Super-Freeze, Διακοπές, αυτόματης ρύθμισης) ενεργοποιηθεί ή η οθόνη είναι κλειδωμένη. Η αντίστοιχη ενδεικτική λυχνία θα αναβοσβήνει συνοδευοντας με ένα κουδούνι.

## 5.7.2.1 Ρυθμίστε τη θερμοκρασία για το ψυγείο

1. Ξεκλειδώστε τον πίνακα αγγίζοντας το κλειδί "F" αν είναι κλειδωμένο (Εικ. 5.5)
2. Ενεργοποιείται το πλήκτρο αφής "A" (ZONE) για την επιλογή του διαμερίσματος ψυγείου, ο δείκτης "a" φωτίζει και το διαμέρισμα ψυγείου (Εικ. 5.7.2-1).  
Εμφανίζεται η πραγματική θερμοκρασία στο διαμέρισμα του ψυγείου (Εικ. 5.7.2-2).
3. Αγγίξτε διαδοχικά το πλήκτρο "+" ή το "-" μέχρι να αναβοσβήνει η επιθυμητή τιμή θερμοκρασίας (Εικ. 5.7.2-3). Ένα σήμα θα ακούγεται σε κάθε βασική αφή. Η θερμοκρασία αυξάνεται σε αλληλουχίες 1° C από τουλάχιστον 1° C σε μέγιστο 9° C. Η βέλτιστη θερμοκρασία στο ψυγείο είναι 5° C. Οι ψυχρότερες θερμοκρασίες σημαίνουν περιττή κατανάλωση ενέργειας.
4. Αγγίξτε οποιοδήποτε πλήκτρο εκτός από το "+" και το "-" για επιβεβαίωση ή η ρύθμιση επιβεβαιώνεται αυτόματα μετά από 5 δευτερόλεπτα. Η εμφανιζόμενη θερμοκρασία σταματά να αναβοσβήνει.

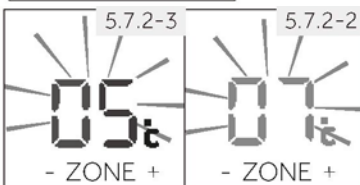

## 5.7.2.2 Ρυθμίστε τη θερμοκρασία για καταψύκτη

1. Ξεκλειδώστε τον πίνακα αγγίζοντας το κλειδί "F" αν είναι κλειδωμένο (Εικ. 5.5)
2. Πλήκτρο αφής "A" (ZONE) για την επιλογή του διαμερίσματος καταψύκτη, ενεργοποιείται ο δείκτης "a" και ενεργοποιείται το διαμέρισμα καταψύκτη (Εικ. 5.7.2-4).  
Εμφανίζεται η πραγματική θερμοκρασία στο θάλαμο κατάψυξης (Εικ. 5.7.2-6).
3. Αγγίξτε διαδοχικά το πλήκτρο "b" (Καταψύκτης) μέχρι να αναβοσβήνει η επιθυμητή τιμή θερμοκρασίας (Εικ. 5.7.2-5). Ένα σήμα θα ακούγεται σε κάθε πάτημα πλήκτρου. Η θερμοκρασία αυξάνεται σε ακολουθίες 1° C από -14° C σε -24° C. Η βέλτιστη θερμοκρασία στην κατάψυξη είναι -18° C. Οι ψυχρότερες θερμοκρασίες σημαίνουν περιττή κατανάλωση ενέργειας.
4. Αγγίξτε οποιοδήποτε πλήκτρο εκτός από "+" ή "-" (Καταψύκτης) για επιβεβαίωση ή η ρύθμιση επιβεβαιώνεται αυτόματα μετά από 5 δευτερόλεπτα.  
Η εμφανιζόμενη θερμοκρασία σταματά να αναβοσβήνει.

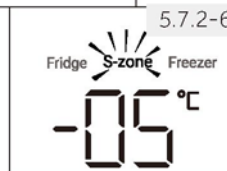
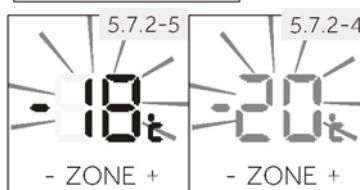

## 5.7.2.3 Ρυθμίστε τη θερμοκρασία για τη Switch Zone

Το πλήκτρο αφής "A" (ZONE) για την επιλογή S-Zone και η μετατροπή θερμοκρασίας της S-Zone μπορούν να πραγματοποιηθούν ακολουθώντας τα παραπάνω βήματα με τον ίδιο τρόπο (Εικ.5.7.2-6)

**Σημείωση: Επιδράσεις στις θερμοκρασίες**

Οι εσωτερικές θερμοκρασίες επηρεάζονται από τους ακόλουθους παράγοντες:

- ▶ Θερμοκρασία περιβάλλοντος
- ▶ Ποσότητα αποθηκευμένων τροφίμων
- ▶ Συχνότητα ανοίγματος πόρτας
- ▶ Εγκατάσταση της συσκευής

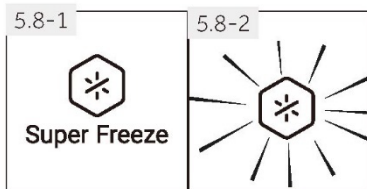

## 5.8 Λειτουργία Super-Freeze

Τα φρέσκα τρόφιμα πρέπει να καταψύχουν όσο το δυνατόν γρηγορότερα στον πυρήνα. Αυτό διατήρησε την καλύτερη θρεπτική αξία, εμφάνιση και γεύση. Η λειτουργία Super-Freeze επιταχύνει την κατάψυξη των φρέσκων τροφίμων και προστατεύει τα προϊόντα που έχουν ήδη αποθηκευτεί από την ανεπιθύμητη θέρμανση. Εάν πρέπει να καταψύξετε μια μεγάλη ποσότητα τροφής μία φορά, συνιστάται να ρυθμίσετε τη λειτουργία Super-Freeze μπροστά για 24h πριν από τη χρήση κατεψυγμένου δωματίου. Όταν ξεκινά η λειτουργία, η θερμοκρασία είναι περίπου  $-24^{\circ}\text{C}$  έως  $-30^{\circ}\text{C}$ .

1. Ξεκλειδώστε τον πίνακα αγγίζοντας το κλειδί "F" αν είναι κλειδωμένο (Εικ. 5.5)
  2. Πλήκτρο αφής "B" (Super-Freeze) (Εικ. 5.9.-1).
  3. Η ένδειξη "F" ανάβει και η λειτουργία ενεργοποιείται (Εικ. 5.9.-2)
- Επαναλαμβάνοντας τα παραπάνω βήματα ή επιλέγοντας μια άλλη λειτουργία, αυτή η λειτουργία μπορεί να απενεργοποιηθεί ξανά.



### Σημείωση: Αυτόματη απενεργοποίηση

Η λειτουργία Super-Freeze θα σβήσει αυτόματα μετά από 50 ώρες. Στη συνέχεια, η συσκευή λειτουργεί στην προηγούμενης καθορισμένη θερμοκρασία.

## 5.9 Λειτουργία αυτόματης ρύθμισης

Εάν δεν έχετε ειδικές απαιτήσεις, συνιστούμε να χρησιμοποιήσετε τη λειτουργία αυτόματου ρύθμισης. Στη λειτουργία, η συσκευή μπορεί να ρυθμίσει αυτόματα τη ρύθμιση θερμοκρασίας ανάλογα με τη θερμοκρασία περιβάλλοντος και την αλλαγή θερμοκρασίας στη συσκευή. Αυτή η λειτουργία γίνεται εντελώς να ακουμπήσει χέρι.

1. Ξεκλειδώστε τον πίνακα αγγίζοντας το κλειδί "F" αν είναι κλειδωμένο (Εικ. 5.5)
2. Πλήκτρο αφής "D" (Εικ. 5.9-1)
3. Η ένδειξη "D" ανάβει και η λειτουργία ενεργοποιείται (Εικ. 5.9-2)

Επαναλαμβάνοντας τα παραπάνω βήματα ή επιλέγοντας μια άλλη λειτουργία, αυτή η λειτουργία μπορεί να απενεργοποιηθεί ξανά.

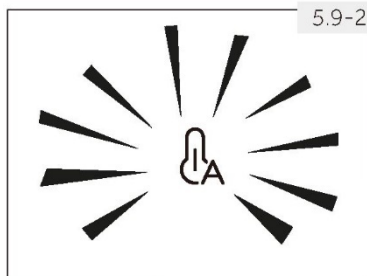
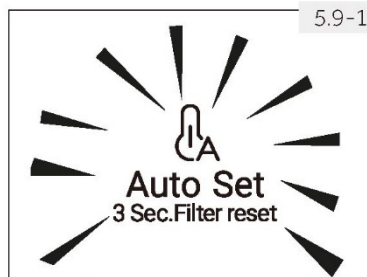

## 5.10 Ρύθμιση λειτουργίας Wi-Fi

ΚΑΤΑ ΤΗ ΔΙΑΔΙΚΑΣΙΑ ΣΥΝΔΕΣΗΣ ΕΦΑΡΜΟΓΗΣ

<p>Βήμα 1 • Κατεβάστε την εφαρμογή hOn στους σχετικούς χώρους</p> <div style="display: flex; align-items: center;">  <div style="display: flex; gap: 10px;"> <div style="text-align: center;">  </div> <div style="text-align: center;">  </div> <div style="text-align: center;">  </div> </div> </div>	
<p>Βήμα 2 Δημιουργήστε το λογαριασμό σας στην εφαρμογή hOn ή συνδεθείτε εάν έχετε ήδη λογαριασμό</p> 	<p>Βήμα 3 Ακολουθήστε τις οδηγίες σύζευξης της εφαρμογής hOn</p> 

## 5.11 Συρτάρι My Zone

Ο θάλαμος ψυγείου είναι εξοπλισμένος με συρτάρι MyZone. Σύμφωνα με τις απαιτήσεις αποθήκευσης του τροφίμου, η καταλληλότερη λειτουργία μπορεί να επιλεγεί για να πάρει τη βέλτιστη θρεπτική αξία των τροφίμων. Ακόλουθες λειτουργίες είναι διαθέσιμες:

### 5.11.1 Λειτουργία Cheese 🧀

Η συσκευή παρέχει στον θάλαμο για πολύτιμα τρόφιμα ήπιο και ξηρό καθαρό αέρα μέσω έξυπνου ελέγχου, αποφεύγοντας την υγρασία και τη μούχλα για την αποτελεσματική διατήρηση της διατροφής των τροφίμων για μεγάλο χρονικό διάστημα. Αυτή η λειτουργία είναι κατάλληλη για την αποθήκευση ξηρών τροφίμων με χαμηλή περιεκτικότητα σε νερό όπως τσάι, καφέ, αποξηραμένα φρούτα κλπ.

### 5.11.2 Λειτουργία Fruits & Veg 🍏

Αυτή η λειτουργία είναι κατάλληλη για την αποθήκευση φρούτων και λαχανικών όπως μήλα και καρότα.



**Σημείωση: Λειτουργία Fruits & Veg**

Φρούτα ευαίσθητα στο κρύο όπως ανανάς, αβοκάντο, μπανάνες, γκρέιπφρουτ και λαχανικά όπως πατάτες, μελιτζάνες, φασόλια, αγγούρια, κολοκυθάκια και ντομάτες και τυρί δεν πρέπει να αποθηκεύονται στο συρτάρι MyZone.

### 5.11.3 Λειτουργία 0 °C Fresh 🍷

Αυτή η λειτουργία ορίζει τη θερμοκρασία στο συρτάρι My Zone στους 0° C. Κατάλληλο για την αποθήκευση φρέσκων τροφίμων όπως κρέας, ψάρι, μύδια ή στιγμιαία προϊόντα. Τα περισσότερα τρόφιμα παραμένουν φρέσκα στους 0 ° C, αλλά δεν καταψύχονται.



**Σημείωση: 0 °C Fresh**

Λόγω της διαφορετικής περιεκτικότητας σε νερό του κρέατος, κάποιο κρέας με περισσότερη υγρασία θα καταψυχθεί σε θερμοκρασίες χαμηλότερες από 0° C. Έτσι, το κρέας "αμέσως κομμένο" πρέπει να αποθηκεύεται στο συρτάρι My - Zone, με θερμοκρασίες ελάχιστη 0° C.

## Σημείωση: Συρτάρι MyZone

- ▶ Μία από τις τρεις λειτουργίες του διαμερίσματος MyZone πρέπει πάντα να είναι ενεργοποιημένη
- ▶ Όταν επιλέξετε "0°C Fresh" ή "Cheese" ρυθμίστε τη θερμοκρασία του ψυκτικού διαμερίσματος στο μεσαίο επίπεδο (5°C), προκειμένου να διατηρήσετε το φαγητό σας στο βέλτιστο περιβάλλον αποθήκευσης.

### 5.11.4-1

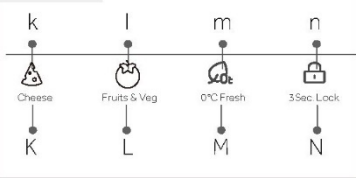

### 5.11.4-2

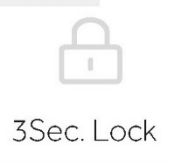

### 5.11.4-3



## 5.11.4 Επιλέξτε λειτουργία για το συρτάρι MyZone



Η λειτουργία μπορεί να επιλεγεί χρησιμοποιώντας το ξεχωριστό πάνελ (Εικ. 5.11.4-1) που βρίσκεται στο κάλυμμα του συρταριού.

1. Εάν η ένδειξη "n" φωτίζει, ο πίνακας είναι κλειδωμένος και πρέπει να ξεκλειδωθεί αγγίζοντας το πλήκτρο "N" (3 Sec. Lock) για 3 δευτερόλεπτα (Εικ. 5.11.4-2). Ένας βομβητής ακούγεται και η ένδειξη "n" απενεργοποιείται (Εικ. 5.11.4-2).
2. Αγγίξτε το αντίστοιχο πλήκτρο "K/L/M" της επιθυμητής λειτουργίας. Μετά από λίγα δευτερόλεπτα ανάβουν ο αντίστοιχος δείκτης "k/l/m". και η λειτουργία είναι ενεργοποιημένη.
3. Κλειδώστε τον πίνακα αγγίζοντας το πλήκτρο "N" (3Sec. Lock) για 3 δευτερόλεπτα. Ενεργοποιείται ένας βομβητής και η ένδειξη "n" (Εικ. 5.11.4-3).

## 5.12 Συρτάρι HumidityZone

Ο θάλαμος ψυγείου είναι εξοπλισμένος με συρτάρι της HumidityZone. Η κατάλληλη μονάδα αποπολυαιθυλενίου ενισχύει τη διατήρηση της φρεσκάδας αφαιρώντας το ωριμασμένο.

Οι ακόλουθες λειτουργίες είναι διαθέσιμες:

Λειτουργία	Συνιστώμενα τρόφιμα
Low Hum. 	Ξηρά φρούτα και άλλα ξηρά τρόφιμα με χαμηλή περιεκτικότητα σε νερό όπως βούτυρο, λίπη και έλαια, ψωμί ή σοκολάτα.
Mid Hum. 	Αχλάδια, κεράσια σταφυλιών κλπ.
Υψηλή υγρασία. 	Λάχανο, μανιτάρια κλπ.

### 5.12.1

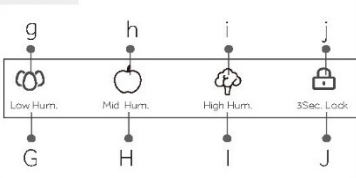

## 5.12.1 Επιλέξτε λειτουργία για το συρτάρι της HumidityZone

Η υγρασία σε αυτό το συρτάρι μπορεί να ρυθμιστεί χρησιμοποιώντας τον ξεχωριστό πίνακα ελέγχου υγρασίας (Εικ. 5.12.1) που βρίσκεται στο κάλυμμα του συρταριού.

Τα βήματα είναι τα ίδια όπως περιγράφονται στο κεφάλαιο 5.11.4, αλλά μόνο με τη χρήση του πίνακα για την HumidityZone.

## Σημείωση: Κλείδωμα πίνακα

Ο πίνακας ελέγχου του συρταριού MyZone και HumidityZone αυτόματα κατά της ενεργοποίησης εάν η πόρτα είναι ανοιχτή. Για οποιοσδήποτε ρυθμίσεις, ο πίνακας ελέγχου πρέπει να ξεκλειδωθεί.

## Πριν από την πρώτη χρήση η λειτουργία πάγου και νερού

Πριν από την πρώτη χρήση, πρέπει να ξεπλύνετε το νερό μέσω του φίλτρου για να αφαιρέσετε ακαθαρσίες ή παγιδευμένο αέρα στη δεξαμενή νερού και στο σύστημα φίλτρου.

### Για νερό

- Πιέστε το μαξιλάρι του διανομέα νερού για να διανείμετε 4L νερού - περιμένετε 4 λεπτά πριν το διανείμετε ξανά.
- Διανείμετε 4 λίτρα νερού και στη συνέχεια περιμένετε άλλα 4 λεπτά - Μπορεί να υπάρχει υπόλειμμα άνθρακα που διανέμεται μαζί με νερό. Αυτό δεν είναι επιβλαβές και φυσιολογικό κατά τη διάρκεια της διαδικασίας έκπλυσης.
- Διανείμετε άλλα 4 λίτρα νερού. - Αυτό αποτρέπει την υπερβολική στάλαξη νερού από το διανομέα σας.
- Μπορεί να υπάρχουν μερικές σταγόνες νερού που βγαίνουν από το διανομέα για λίγες ημέρες μετά την εγκατάσταση. Αυτό γίνεται για να καθαριστεί ο υπόλοιπος παγιδευμένος αέρας στο διανομέα.
- Βεβαιωθείτε ότι το ψυγείο σας έχει κρυώσει για τουλάχιστον 2 ώρες πριν από τη χρήση.



### Ειδοποίηση

Η απόδοση του φίλτρου νερού σας θα αυξηθεί με τη χρήση, επιτυγχάνοντας τη βέλτιστη απόδοση μετά από δύο έως τρεις πλήρεις κάδους νερού.

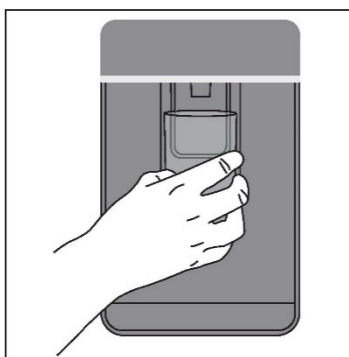

### Χρήση διανομέα νερού

Βεβαιωθείτε ότι έχετε ακολουθήσει τα βήματα που περιγράφονται στην επιλογή "Πριν αρχίσετε να χρησιμοποιείτε τη λειτουργία πάγου και νερού" πριν από την πρώτη χρήση του διανομέα νερού.

### Διανομή

Ο διανομέας νερού είναι σχεδιασμένος για λειτουργία με το ένα χέρι. Για να διανείμετε νερό, πιέστε απαλά το μαξιλάρι διανομής με ένα ποτήρι ή δοχείο μακριά από το μαξιλάρι του διανομέα. Πιέζοντας σκληρά το μαξιλάρι διανομής δεν θα αυξήσει τη ροή ή θα διανέμει περισσότερο νερό.



### ΠΡΟΕΙΔΟΠΟΙΗΣΗ!

Για να αποφύγετε υλικές ζημιές ή σωματικές βλάβες, μην τοποθετείτε χέρια, δάχτυλα ή αντικείμενα στο άνοιγμα του διανομέα

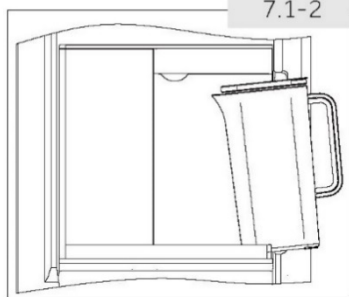
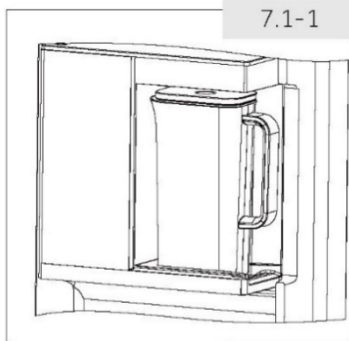

## 7. Εισαγωγή λειτουργίας βραστήρα νερού

Αυτό το προϊόν είναι ένας βραστήρας τσαγιού φρούτων με κρύο νερό, οι χρήστες πρέπει να ανοίξουν το πάνω κάλυμμα και στη συνέχεια να προσθέσουν το τσάι φρούτων.

Στη συνέχεια, ο βραστήρας τοποθετείται στο υποστήριγμα για να γεμίσει αυτόματα με νερό και λαμβάνεται ανάλογα με τις ανάγκες χρήσης (Εικ. 7.1-1).

Μόνο το μοντέλο HCW7819EHMP είναι διαθέσιμο με αυτόματη επαναπλήρωση νερού.

(Εάν δεν υπάρχει αυτόματη λειτουργία έγχυσης νερού, τοποθετήστε χειροκίνητα το νερό στο βραστήρα)

### 7.1 Χρήση

7.1.1 Από την πλευρά της λαβής, σηκώστε κατά μήκος της άκρης του επάνω καλύμματος για να ανοίξετε το επάνω κάλυμμα.

7.1.2 Οι φέτες φρούτων ή άλλα προϊόντα τσαγιού μπορούν να τοποθετηθούν στη διαρροή τσαγιού φρούτων.

7.1.3 Κατά την εγκατάσταση του κοσκινί τσαγιού φρούτων και του κάτω καλύμματος, μπορεί να αποσυναρμολογηθεί περιστρέφοντας σύμφωνα με την κατεύθυνση του βέλους και να εγκατασταθεί αντίστροφα.

7.1.4 Όταν ο βραστήρας πρέπει να τοποθετηθεί στο υποστήριγμα, το στόμιο προς τα κάτω ελαφρώς και βάλτε το μέσα.(Εικ.7.1-2)

7.1.5 Όταν ο βραστήρας αφαιρεθεί από το στήριγμα του βραστήρα, σηκώστε τη λαβή και τραβήξτε την οριζόντια

### ΣΥΜΒΟΥΛΕΣ:

- ▶ Ενεργοποιήστε τη λειτουργία αυτόματης αναπλήρωσης πριν τη χρησιμοποιήσετε.
- ▶ Απενεργοποιήστε τη λειτουργία αυτόματης αναπλήρωσης εάν δεν τη χρησιμοποιήσετε για αρκετά μεγάλο διάστημα.
- ▶ Παρακαλούμε να καθαρίζετε τακτικά το νερό κάτω από το κουτί της κανάτας νερού, διαφορετικά η λειτουργία αυτόματης αναπλήρωσης δεν θα είναι διαθέσιμη.
- ▶ Η λειτουργία αυτόματης αναπλήρωσης δεν θα λειτουργήσει καλά, εάν η πίεση του νερού είναι χαμηλότερη από 0,3-0,5 Μρα
- ▶ Η λειτουργία αυτόματης αναπλήρωσης δεν θα λειτουργήσει όταν διακόψετε την παροχή νερού, βγάλτε από τη θέση της την κανάτα νερού και τοποθετήστε την ξανά, αυτή η ενέργεια θα οδηγήσει στο να επαναλειτουργήσει η λειτουργία αυτόματης αναπλήρωσης κατά την επαναφορά της παροχής νερού.

## ΣΥΜΒΟΥΛΕΣ:

- ▶ Αφαιρέστε τη μεμβράνη συσκευασίας της κανάτας νερού πριν την ενεργοποιήσετε
- ▶ Μην αδειάζετε τα ποτά όταν είναι ζεστά άνω των 60°C στην κανάτα νερού.
- ▶ Ακολουθήστε τις οδηγίες για να αποσυσκευάσετε την τσαγιέρα
- ▶ Βεβαιωθείτε ότι η κανάτα έχει ρυθμιστεί στη σωστή θέση, διαφορετικά μπορεί να προκληθεί βλάβη στη λειτουργία ή υπερχείλιση νερού.
- ▶ Βεβαιωθείτε ότι η λειτουργία αυτόματης πλήρωσης είναι ενεργοποιημένη πριν τη χρησιμοποιήσετε (HCW7819EHMP)
- ▶ Το φακελάκι τσαγιού ή το φακελάκι του καφέ μπορεί να τοποθετηθεί στην κανάτα νερού, απενεργοποιήστε τη λειτουργία αυτόματης πλήρωσης όταν αδειάσετε το ρόφημα μέσα στην κανάτα.
- ▶ Παρακαλούμε καταναλώστε το τσάι μέσα σε 24 ώρες, διαφορετικά μπορεί να προκληθεί αλλοίωση.
- ▶ Απενεργοποιήστε τη λειτουργία αυτόματης πλήρωσης και καθαρίστε την κανάτα εάν δεν τη χρησιμοποιήσετε για αρκετά μεγάλο διάστημα.
- ▶ Παρακαλούμε να καθαρίζετε τακτικά το νερό κάτω από το κουτί της κανάτας νερού, διαφορετικά η λειτουργία αυτόματης αναπλήρωσης δεν θα είναι διαθέσιμη (HCW7819EHMP).
- ▶ Η λειτουργία αυτόματης αναπλήρωσης δεν θα λειτουργήσει καλά, εάν η πίεση του νερού είναι χαμηλότερη από 0,3-0,5 Μpa
- ▶ Η λειτουργία αυτόματης αναπλήρωσης δεν θα λειτουργήσει όταν διακόψετε την παροχή νερού, βγάλτε από τη θέση της την κανάτα νερού και τοποθετήστε την ξανά, αυτή η ενέργεια θα οδηγήσει στο να επαναλειτουργήσει η λειτουργία αυτόματης αναπλήρωσης κατά την επαναφορά της παροχής νερού.



## Ειδοποίηση

1. Η θερμοκρασία πλήρωσης ποτών στο βραστήρα δεν πρέπει να υπερβαίνει τους 60° C.
2. Εάν υπάρχει περισσότερο πιπιλωτό νερό στο υποστήριγμα, σκουπίστε το απαλά εγκαίρως, διαφορετικά μπορεί να επηρεάσει την αυτόματη λειτουργία πλήρωσης νερού.
3. Βεβαιωθείτε ότι ο βραστήρας είναι εγκατεστημένος στη θέση του. Διαφορετικά, η λειτουργία αυτόματης έγχυσης νερού μπορεί να αποτύχει ή να υπάρξει υπερχείλιση νερού!
4. Λείπει για να περιστρέψει και να αποσυναρμολογήσει το τσάι φρούτων σύμφωνα με την κατεύθυνση που υποδεικνύεται από το βέλος.
5. Πιείτε το τσάι στο βραστήρα μέσα σε 24 ώρες και πολύς χρόνος θα προκαλέσει εύκολα επιδείνωση
6. Ο βραστήρας πρέπει να καθαρίζεται εγκαίρως εάν είναι γεμάτος με τσάι ή δεν χρησιμοποιείται για μεγάλο χρονικό διάστημα
7. Ο βραστήρας μπορεί να γεμίσει με νερό χωρίς προσθήκη φρούτων ή τσαγιού.

## 7.2 Καθαρισμός

7.2.1 Βγάλτε το κάλυμμα.

7.2.2 Χωρίστε το καπάκι στο επάνω καπάκι, το κάτω καπάκι και τη διαρροή τσαγιού φρούτων.

7.2.3 Καθαρίστε το βραστήρα και τα μέρη του με ένα μαλακό σφουγγάρι βουτηγμένο σε νερό.

7.2.4 Χρησιμοποιήστε ένα αραιωμένο καθαριστικό πιάτων για να αφαιρέσετε επίμονους λεκέδες.

Ξεπλύνετε με νερό μετά την αφαίρεση των λεκέδων.



## Ειδοποίηση

- ▶ Η θερμοκρασία του καθαρού νερού δεν μπορεί να υπερβαίνει τους 60° C.
- ▶ Μη χρησιμοποιείτε πλυντήριο πιάτων για καθαρισμό.



Συμβουλές για την αποθήκευση φρέσκων τροφίμων

Αποθήκευση στο διαμέρισμα του ψυγείου

- ▶ Διατηρήστε τη θερμοκρασία του ψυγείου σας κάτω από 5° C.
- ▶ Το ζεστό φαγητό πρέπει να ψύχεται σε θερμοκρασία δωματίου πριν από την αποθήκευση στη συσκευή.
- ▶ Τα τρόφιμα που αποθηκεύονται στο ψυγείο πρέπει να πλένονται και να στεγνώνουν πριν από την αποθήκευση
- ▶ Τα τρόφιμα που πρέπει να αποθηκεύονται πρέπει να σφραγίζονται σωστά για να αποφευχθούν οσμές ή αλλοιώσεις γεύσης.
- ▶ Μην αποθηκεύετε υπερβολικές ποσότητες τροφίμων. Αφήστε κενά μεταξύ των τροφίμων για να επιτρέψετε στον κρύο αέρα να ρέει γύρω τους, για καλύτερη και πιο ομοιογενή ψύξη.
- ▶ Τα τρόφιμα που τρώγονται καθημερινά πρέπει να αποθηκεύονται στο μπροστινό μέρος του ραφιού.
- ▶ Αφήστε ένα κενό μεταξύ τροφίμων και εσωτερικών τοιχωμάτων, επιτρέποντας τη ροή του αέρα. Ιδιαίτερως και με κάθε τρόπο μην αποθηκεύετε τρόφιμα στο πίσω τοίχωμα: τα τρόφιμα θα μπορούσαν να παγώσουν από το τοίχωμα. Αποφύγετε την άμεση επαφή των τροφίμων (ιδιαίτερα των ελαιωδών ή όξινων τροφίμων) με το εσωτερικό χιτήρα, καθώς το λάδι/οξύ μπορεί να διαβρώσει το εσωτερικό χιτήρα. Καθαρίστε τη λιπαρή/όξινη βρωμιά όποτε βρεθεί.
- ▶ Να αποψύχετε τα κατεψυγμένα τρόφιμα στο χώρο αποθήκευσης του ψυγείου. Με αυτόν τον τρόπο, μπορείτε να χρησιμοποιήσετε τα κατεψυγμένα τρόφιμα για να μειώσετε τη θερμοκρασία στο διαμέρισμα και να εξοικονομήσετε ενέργεια.
- ▶ Η διαδικασία παλαίωσης φρούτων και λαχανικών όπως κολοκυθάκια, πεπόνια, παπάγια, μπανάνα, ανανάς κλπ., μπορεί να επιταχυνθεί στο ψυγείο. Ως εκ τούτου, δεν συνιστάται η αποθήκευσή τους στο ψυγείο. Ωστόσο, η ωρίμανση (γήρανση) των φρούτων που έχουν έντονη τάση ωρίμανσης μπορεί να επιταχυνθεί για μια συγκεκριμένη περίοδο. Τα κρεμμύδια, το σκόρδο, το τζίντζερ και άλλα λαχανικά που διαθέτουν ρίζες θα πρέπει επίσης να αποθηκεύονται σε θερμοκρασία δωματίου.
- ▶ Οι δυσάρεστες οσμές μέσα στο ψυγείο είναι ένα σημάδι ότι κάτι έχει χυθεί και απαιτείται καθαρισμός. Βλέπε ΦΡΟΝΤΙΔΑ ΚΑΙ ΚΑΘΑΡΙΣΜΟΣ.
- ▶ Διαφορετικά τρόφιμα πρέπει να τοποθετούνται σε διαφορετικές περιοχές ανάλογα με τις ιδιότητές τους:



### Ειδοποίηση

- ▶ Κρατήστε την απόσταση μεγαλύτερη από 10 mm μεταξύ των τροφίμων που τοποθετούνται και του αεραγωγού ή των αισθητήρων για να εξασφαλίσετε το ψυκτικό αποτέλεσμα.

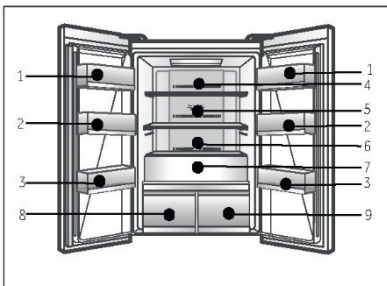

- 1 Βούτυρο, τυρί, αυγά, μπαχαρικά κλπ.
- 2 Αυγά, κονσερβοποιημένα τρόφιμα, μπαχαρικά κλπ.
- 3 Ποτά και εμφιαλωμένο φαγητό.
- 4 Τουρσί, κονσερβοποιημένα τρόφιμα κλπ.
- 5 Προϊόντα με βάση το κρέας, σνακ κλπ.
- 6 Ζυμαρικά, γάλα, τόφου, γαλακτοκομικά κλπ.
- 7 Φρούτα, λαχανικά, σαλάτα, κλπ.
- 8 Humidity Box
  - ▶ : Βούτυρο, λίπη, έλαια, σοκολάτα κλπ.
  - ▶ : Αχλάδια, κεράσια σταφυλιών κλπ.
  - ▶ : Λάχανο, μανιτάρια κλπ.
- 9 My Zone
  - ▶ : τσάι, καφές, αποξηραμένα φρούτα κλπ.
  - ▶ : Μήλα, καρότα κλπ.
  - ▶ : Ωμά φρέσκα τρόφιμα

## Αποθήκευση στο θάλαμο κατάψυκτη

- ▶ Διατηρήστε τη θερμοκρασία κατάψυκτη στους  $-18^{\circ}\text{C}$ .
- ▶ 24 ώρες πριν από το διακόπτη κατάψυξης στη λειτουργία Power-freeze, -για μικρές ποσότητες τροφίμων επαρκούν 4-6 ώρες.
- ▶ Το ζεστό πόδι πρέπει να ψυχθεί σε θερμοκρασία δωματίου πριν από την αποθήκευση στο χώρο κατάψυξης.
- ▶ Τα τρόφιμα που κόβονται σε μικρές μερίδες θα παγώσουν γρηγορότερα και θα είναι πιο εύκολο να ξεπαγώσουν και να μαγειρευτούν. Το συνιστώμενο βάρος για κάθε μερίδα είναι μικρότερο από 2,5 κιλά
- ▶ Είναι καλύτερα να συσκευάσετε το φαγητό πριν το βάλετε στον κατάψυκτη. Το εξωτερικό της συσκευασίας πρέπει να είναι στεγνό για να αποφεύγονται οι σακούλες που κολλάνε μεταξύ τους. Τα υλικά συσκευασίας πρέπει να είναι χωρίς οσμές, αεροστεγή, μη δηλητηριώδη και μη τοξικά.
- ▶ Για να αποφύγετε τη λήξη των περιόδων αποθήκευσης, παρακαλείστε να σημειώσετε την ημερομηνία κατάψυξης, την προθεσμία και το όνομα του τροφικού στη συσκευασία ανάλογα με τις περιόδους αποθήκευσης διαφορετικών τροφίμων.
- ▶ ΠΡΟΕΙΔΟΠΟΙΗΣΗ!: Οξύ, αλκάλια και αλάτι κλπ. Μην τοποθετείτε τα τρόφιμα που έχουν αυτές τις ουσίες (π.χ. θαλάσσια ψάρια) απευθείας στην εσωτερική επιφάνεια. Το αλμυρό νερό στην κατάψυξη πρέπει να καθαριστεί αμέσως.
- ▶ Μην υπερβαίνετε τους χρόνους αποθήκευσης τροφίμων που προτείνουν οι κατασκευαστές. Βγάλτε μόνο την απαιτούμενη ποσότητα τροφής από την κατάψυξη.
- ▶ Καταναλώστε τα αποψυγμένα τρόφιμα γρήγορα. Το παγωμένο φαγητό δεν μπορεί να καταψυχθεί εκ νέου εκτός εάν μαγειρευτεί για πρώτη φορά, διαφορετικά μπορεί να χαλάσει και να μην τρώγεται.
- ▶ Μην τοποθετείτε υπερβολικές ποσότητες φρέσκων τροφίμων στο χώρο κατάψυξης. Ανατρέξτε στην ικανότητα κατάψυξης του κατάψυκτη - Δείτε στο ΤΕΧΝΙΚΑ ΔΕΔΟΜΕΝΑ ή δεδομένα στην πινακίδα τύπου.
- ▶ Τα τρόφιμα μπορούν να αποθηκευτούν στον κατάψυκτη σε θερμοκρασία τουλάχιστον  $-18^{\circ}\text{C}$  για 2 έως 12 μήνες, ανάλογα με τις ιδιότητές του (π.χ. κρέας: 3-12 μήνες, λαχανικά: 6-12 μήνες)
- ▶ Κατά την κατάψυξη φρέσκων τροφίμων, αποφύγετε να το φέρετε σε επαφή με ήδη κατεψυγμένα τρόφιμα. Κίνδυνος απόψυξης!

Κατά την αποθήκευση εμπορικά κατεψυγμένων τροφίμων, ακολουθήστε αυτές τις οδηγίες:

- ▶ Να ακολουθείτε πάντα τις οδηγίες των κατασκευαστών για το χρονικό διάστημα για το οποίο πρέπει να αποθηκεύετε τρόφιμα. Μην υπερβαίνουμε αυτές τις οδηγίες!
- ▶ Προσπαθήστε να διατηρήσετε το χρονικό διάστημα μεταξύ αγοράς και αποθήκευσης όσο το δυνατόν συντομότερο για να διατηρήσετε την ποιότητα των τροφίμων.
- ▶ Αγοράστε κατεψυγμένα τρόφιμα, τα οποία έχουν αποθηκευτεί σε θερμοκρασία  $-18^{\circ}\text{C}$  ή χαμηλότερη.
- ▶ Αποφύγετε την αγορά τροφίμων που έχουν πάγο ή παγετό στη συσκευασία - Αυτό δείχνει ότι τα προϊόντα μπορεί να έχουν μερικώς ξεπαγώσει και να αναδιαμορφωθούν σε κάποιο σημείο - οι αυξήσεις της θερμοκρασίας επηρεάζουν την ποιότητα των τροφίμων.



## Ειδοποίηση

- ▶ Κρατήστε την απόσταση μεγαλύτερη από 10 mm μεταξύ του τροφιμοτροφικού και του αεραγωγού για να εξασφαλίσετε το ψυκτικό αποτέλεσμα.

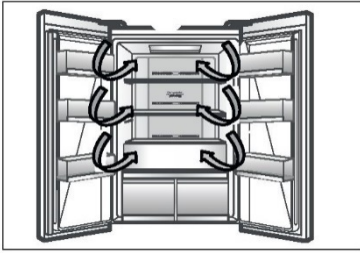

### Πολλαπλή ροή αέρα

Το ψυγείο είναι εξοπλισμένο με σύστημα ροής πολλαπλών αέρα, με το οποίο οι δροσερές ροές αέρα βρίσκονται σε κάθε επίπεδο ραφιού. Αυτό βοηθά στη διατήρηση μιας ομοιόμορφης θερμοκρασίας για να διασφαλιστεί ότι το φαγητό σας διατηρείται πιο φρέσκο για μεγαλύτερο χρονικό διάστημα.

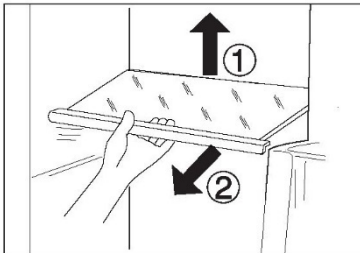

### Ρυθμιζόμενα ράφια

Το ύψος των ραφιών μπορεί να ρυθμιστεί ώστε να ταιριάζει στις ανάγκες αποθήκευσης.

1. Για να μετακινήσετε ένα ράφι, αφαιρέστε το πρώτα ανυψώνοντας την οπίσθια άκρη του (1) και τραβώντας το έξω (2).
2. Για να το επανεγκαταστήσετε, τοποθετήστε το στις λάμπες και στις δύο πλευρές και σπρώξτε το στην πιο οπίσθια θέση μέχρι να στερεωθεί το πίσω μέρος του ραφιού μέσα στις σχισμές στα πλάγια.



### Σημείωση:

Βεβαιωθείτε ότι όλα τα άκρα ενός ραφιού είναι επίπεδα.

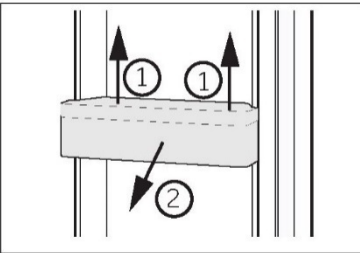

### Αφαιρούμενα ράφια πορτών

Τα ράφια των θυρών μπορούν να αφαιρεθούν για καθαρισμό:

Τοποθετήστε τα χέρια σε κάθε πλευρά της σχάρας, σηκώστε την προς τα πάνω (1) και τραβήξτε την προς τα έξω (2).

Για την εισαγωγή της σχάρας της πόρτας, τα παραπάνω βήματα πραγματοποιούνται με αντίστροφη σειρά.

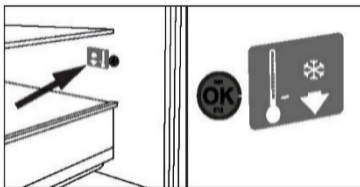

### ΠΡΟΑΙΡΕΤΙΚΟ: OK- ένδειξη θερμοκρασίας

Ο δείκτης θερμοκρασίας OK μπορεί να χρησιμοποιηθεί για τον προσδιορισμό θερμοκρασιών κάτω από +4° C. Μειώστε σταδιακά τη θερμοκρασία εάν η πινακίδα δεν υποδεικνύει "OK".



### Σημείωση:

Όταν η συσκευή είναι ενεργοποιημένη, μπορεί να χρειαστούν έως και 12 ώρες για να επιτευχθούν οι σωστές θερμοκρασίες.

## Αφαιρούμενο συρτάρι καταψύκτη

Για να αφαιρέσετε το συρτάρι προς τα έξω, τραβήξτε προς τα έξω στο μέγιστο βαθμό (1), σηκώστε και αφαιρέστε (2).

Για την τοποθέτηση του συρταριού, τα παραπάνω βήματα γίνονται με αντίστροφη σειρά.

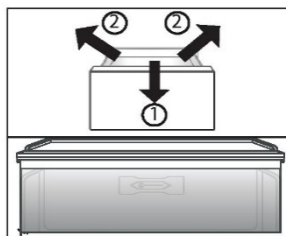

## Μεγάλο συρτάρι φρούτων και λαχανικών

Ζώνη αποθήκευσης φρούτων και λαχανικών για να διατηρούνται φρέσκα και υγιεινά.



### Σημείωση: Συρτάρι φρούτων και λαχανικών

Τα ευαίσθητα στο κρύο φρούτα όπως ο ανανάς, το αβοκάντο, οι μπανάνες, τα γκρέιπφρουτ και τα λαχανικά, όπως οι πατάτες, οι μελιτζάνες, τα φασόλια, τα αγγούρια, τα κολοκυθάκια και οι ντομάτες και το τυρί δεν πρέπει να αποθηκεύονται στο συρτάρι με τα φρούτα και τα λαχανικά.

## Humidity Box και συρτάρι MyZone

Για χρήση και ρύθμιση του Humidity Box και του συρταριού MyZone παρακαλούμε επιλέξτε την ενότητα ΧΡΗΣΗ.

Για να αφαιρέσετε το συρτάρι:

1. Τραβήξτε προς τα έξω (1) στο μέγιστο βαθμό (Εικ. 7.5).
2. Σηκώστε (2) για να διαχωρίσετε το συρτάρι από τη σιδηροτροχιά και αφαιρέστε το. Μπορεί να τοποθετηθεί με αντίστροφη σειρά.

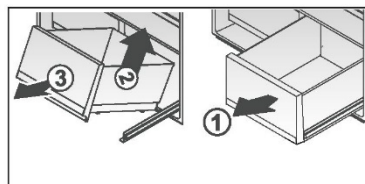

## Ο λαμπτήρας

Η εσωτερική λυχνία LED ανάβει όταν ανοίγει η πόρτα. Η απόδοση των φώτων δεν επηρεάζεται από καμία από τις άλλες ρυθμίσεις της συσκευής.



### Συμβουλές εξοικονόμησης ενέργειας

- ▶ Βεβαιωθείτε ότι η συσκευή αερίζεται σωστά (δείτε ΕΓΚΑΤΑΣΤΑΣΗ).
- ▶ Μην εγκαθιστάτε τη συσκευή σε σημείο με άμεσο ηλιακό φως ή κοντά σε πηγές θερμότητας (π.χ. σόμπες, θερμαντήρες).
- ▶ Αποφύγετε την άσκοπα χαμηλή θερμοκρασία στη συσκευή. Η κατανάλωση ενέργειας αυξάνεται όσο χαμηλότερη είναι η θερμοκρασία στη συσκευή.
- ▶ Λειτουργίες όπως το SUPER-FREEZE ή το SUPER-COOL καταναλώνουν περισσότερη ενέργεια.
- ▶ Αφήστε το ζεστό φαγητό να κρυώσει πριν το τοποθετήσετε μέσα στη συσκευή.
- ▶ Να ανοίγετε την πόρτα της συσκευής όσο το δυνατόν λιγότερες φορές και για όσο πιο σύντομα γίνεται.
- ▶ Μην γεμίζετε και φορτώνετε υπερβολικά τη συσκευή για να αποφύγετε τη φραγή του αέρα χαμηλά.
- ▶ Αποφύγετε το να υπάρχει αέρας μέσα στη συσκευασία των τροφίμων.
- ▶ Διατηρείτε καθαρά τα στεγανοποιητικά της πόρτας ούτως ώστε η πόρτα να κλείνει πάντοτε σωστά.
- ▶ Να αποψύχετε τα κατεψυγμένα τρόφιμα στο χώρο αποθήκευσης του ψυγείου
- ▶ Η πιο εξοικονόμηση ενέργειας διαμόρφωση απαιτεί η συσκευή να διατηρεί συρτάκια, κουτί τροφίμων και ράφια κλπ.

**Σημείωση:**

Η ακολουθία ανέγερσης είναι το αντίστροφο της ακολουθίας αφαίρεσης.

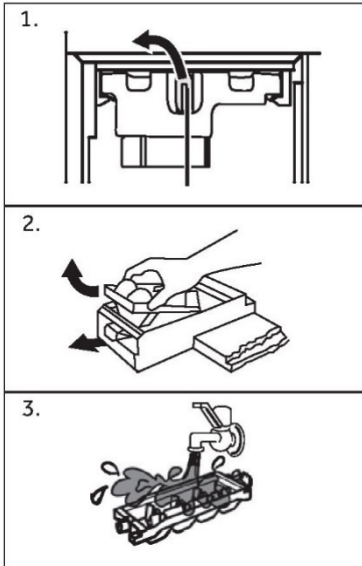
**Καθαρισμός παγομηχανής**

1. Ανοίξτε την αριστερή πόρτα κατάψυξης. Γυρίστε το κουμπί στερέωσης του παγοκύστεως προς τα αριστερά, κρατήστε τη λαβή του κουτιού παραγωγής πάγου και τραβήξτε αργά την παγομηχανή.
2. Γυρίστε το κουτί της παγομηχανής, τραβήξτε το λευκό κουμπί της παγομηχανής και βγάλτε το κουτί αυτόματης κατασκευής πάγου.
3. Καθαρίστε την παγομηχανή και εγκαταστήστε τα με τη σειρά αποσυναρμολόγησης μετά τον καθαρισμό.



## ΠΡΟΕΙΔΟΠΟΙΗΣΗ!

Αποσυνδέστε τη συσκευή από το τροφοδοτικό πριν από τον καθαρισμό.

**Καθαρισμός**

Καθαρίστε τη συσκευή όταν αποθηκεύεται μόνο λίγο ή καθόλου φαγητό.

Η συσκευή πρέπει να καθαρίζεται κάθε τέσσερις εβδομάδες για καλή συντήρηση και για την αποφυγή αποθηκευμένων τροφίμων με δυσάρεστες οσμές.



## ΠΡΟΕΙΔΟΠΟΙΗΣΗ!

- ▶ Μην καθαρίζετε τη συσκευή με σκληρές βούρτσες, συρμάτινες βούρτσες, απορρυπαντική σκόνη βενζίνης, οξικό αμύλιο, ακετόνη και παρόμοια οργανικά διαλύματα, όξινα ή αλκαλικά διαλύματα. Καθαρίστε με ειδικό απορρυπαντικό ψυγείου για να αποφύγετε ζημιές.
- ▶ Μην ψεκάζετε ή ξεπλένετε τη συσκευή κατά τον καθαρισμό.
- ▶ Μη χρησιμοποιείτε σπρέι νερού ή ατμό για να καθαρίσετε τη συσκευή.
- ▶ Μην καθαρίζετε τα κρύα ράφια με ζεστό νερό. Η απότομη αλλαγή θερμοκρασίας μπορεί να προκαλέσει το σπάσιμο του γυαλιού.
- ▶ Μην αγγίζετε την εσωτερική επιφάνεια του χώρου αποθήκευσης του καταψύκτη, ειδικά με βρεγμένα χέρια, καθώς τα χέρια σας μπορεί να παγώσουν στην επιφάνεια.
- ▶ Σε περίπτωση θέρμανσης ελέγξτε την κατάσταση των κατεψυγμένων αγαθών.

▶ Πάντα να διατηρείτε την πόρτα καθαρή.

▶ Καθαρίστε το εσωτερικό και το περίβλημα της συσκευής με ένα σφουγγάρι βρεγμένο σε ζεστό νερό και ουδέτερο απορρυπαντικό.

1. Παρακαλώ τρίψτε το εσωτερικό και το εξωτερικό του ψυγείου, συμπεριλαμβανομένης της σφράγισης των θυρών, της σάρας της πόρτας, των γυάλινων ραφιών, των κιβωτίων και ούτω καθεξής, με μια μαλακή πετσέτα ή σφουγγάρι βουτηγμένο σε ζεστό νερό (μπορείτε να προσθέσετε ουδέτερο απορρυπαντικό στο ζεστό νερό).
  2. Εάν χυθεί υγρό, αφαιρέστε όλα τα μολυσμένα μέρη, ξεπλένετε απευθείας με το νερό ροής, στεγνώστε και τοποθετήστε το πίσω στο ψυγείο.
  3. Εάν υπάρχει χυμένη κρέμα (όπως η κρέμα γάλακτος, το παγωτό που λιώνει), αφαιρέστε όλα τα μολυσμένα μέρη, βάλτε στο ζεστό νερό με περίπου 40 °C για κάποιο χρονικό διάστημα, στη συνέχεια ξεπλένετε με το νερό ροής, στεγνώστε και τοποθετήστε το ξανά στο ψυγείο.
  4. Σε περίπτωση που κάποιο μικρό μέρος ή εξάρτημα κολλήσει μέσα στο ψυγείο (ανάμεσα σε ράφια ή συρτάρια), χρησιμοποιήστε μικρή μαλακή βούρτσα για να το απελευθερώσετε. Εάν δεν μπορούσατε να φτάσετε στο εξάρτημα, επικοινωνήστε με την υπηρεσία Haier.
- ▶ Ξεπλένετε και στεγνώστε με μαλακό πανί.
  - ▶ Μην καθαρίζετε κανένα από τα μέρη της συσκευής σε πλυντήριο πιάτων.
  - ▶ Αφήστε τουλάχιστον 7 λεπτά πριν από την επανεκκίνηση της συσκευής, καθώς η συχνή εκκίνηση μπορεί να προκαλέσει ζημιά στον συμπιεστή.

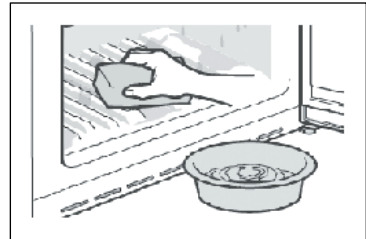

**Απόψυξη**

Η απόψυξη των διαμερισμάτων του ψυγείου και της κατάψυξης γίνεται αυτόματα, δεν απαιτείται χειροκίνητη λειτουργία.

## Αντικατάσταση των λαμπτήρων LED

**ΠΡΟΕΙΔΟΠΟΙΗΣΗ!**

Μην αντικαθιστάτε μόνοι σας τη λυχνία LED, πρέπει να αντικατασταθεί μόνο από τον κατασκευαστή ή από τον εξουσιοδοτημένο αντιπρόσωπο σέρβις.

Ο λαμπτήρας υιοθετεί τις οδηγήσεις ως πηγή φωτός του, που χαρακτηρίζει τη χαμηλή κατανάλωση ενέργειας και τη μακριά διάρκεια ζωής. Εάν υπάρχει κάποια ανωμαλία, επικοινωνήστε με την εξυπηρέτηση πελατών. Δείτε στο ΕΞΥΠΗΡΕΤΗΣΗ ΠΕΛΑΤΩΝ.

Παράμετροι της λυχνίας:

Θάλαμος ψυγείου: 12 V μέγιστο 2 W

Θάλαμος ψυγείου: 12 V μέγιστο 0,5 W

Μη χρήση για μεγαλύτερα διαστήματα

Εάν η συσκευή δεν χρησιμοποιηθεί για εκτεταμένο χρονικό διάστημα και δεν πρόκειται να χρησιμοποιήσετε τη λειτουργία μόνο Διακοπές ή τη λειτουργία απενεργοποίησης του ψυγείου για το ψυγείο.

- ▶ Αφαιρέστε τα τρόφιμα.
- ▶ Αποσυνδέστε το καλώδιο τροφοδοσίας.
- ▶ Αδειάστε και καθαρίστε το δοχείο νερού
- ▶ Καθαρίστε τη συσκευή, όπως περιγράφεται παραπάνω.
- ▶ Κρατήστε τις πόρτες ανοικτές για να αποτρέψετε τη δημιουργία δυσοσμίας στο εσωτερικό.

**Ειδοποίηση**

Απενεργοποιήστε τη συσκευή μόνο εάν είναι απολύτως απαραίτητο.

Μετακίνηση της συσκευής

1. Αφαιρέστε όλα τα τρόφιμα και αποσυνδέστε τη συσκευή.
2. Ασφαλίστε τα ράφια και τα άλλα κινητά μέρη στο ψυγείο και στον καταψύκτη με κολλητική ταινία.
3. Μην γέρνετε το ψυγείο περισσότερο από 45° ώστε να αποφύγετε ζημιά στο ψυκτικό σύστημα.

**ΠΡΟΕΙΔΟΠΟΙΗΣΗ!**

- ▶ Μην σηκώνετε τη συσκευή από τις λαβές της.
- ▶ Μην τοποθετείτε ποτέ τη συσκευή οριζόντια στο έδαφος.

Πολλά προβλήματα που παρουσιάζονται θα μπορούσαν να επιλυθούν από τον εαυτό σας χωρίς ειδική εμπειρογνώμοσύνη. Σε περίπτωση προβλήματος, ελέγξτε όλες τις εμφανιζόμενες δυνατότητες και ακολουθήστε τις παρακάτω οδηγίες προτού επικοινωνήσετε με το τμήμα εξυπηρέτησης πελατών μετά την πώληση. Δείτε στο ΕΞΥΠΗΡΕΤΗΣΗ ΠΕΛΑΤΩΝ.



## ΠΡΟΕΙΔΟΠΟΙΗΣΗ!

- ▶ Πριν από τη συντήρηση, απενεργοποιήστε τη συσκευή και αποσυνδέστε το φις από την πρίζα.
- ▶ Ο ηλεκτρικός εξοπλισμός πρέπει να συντηρείται μόνο από εξειδικευμένους ηλεκτρολόγους εμπειρογνώμονες, επειδή οι ακατάλληλες επισκευές μπορούν να προκαλέσουν σημαντικές επακόλουθες ζημιές.
- ▶ Ένα κατεστραμμένο τροφοδοτικό πρέπει να αντικατασταθεί από τον κατασκευαστή ή τον αντιπρόσωπο του σέρβις ή παρόμοια εξουσιοδοτημένα πρόσωπα, προς αποφυγή του κινδύνου.

Πρόβλημα	Πιθανή αιτία	Πιθανή λύση
Ο συμπιεστής δεν λειτουργεί.	<ul style="list-style-type: none"> <li>• Το βύσμα δικτύου δεν είναι συνδεδεμένο στην πρίζα.</li> <li>• Η συσκευή βρίσκεται στον κύκλο απόψυξης</li> </ul>	<ul style="list-style-type: none"> <li>• Συνδέστε την πρίζα.</li> <li>• Αυτό είναι φυσιολογικό για αυτόματη απόψυξη</li> </ul>
Η συσκευή λειτουργεί συχνά ή λειτουργεί για πολύ μεγάλο χρονικό διάστημα.	<ul style="list-style-type: none"> <li>• Η εσωτερική και η εξωτερική θερμοκρασία είναι πολύ υψηλή.</li> <li>• Η συσκευή απενεργοποιήθηκε για ένα χρονικό διάστημα.</li> <li>• Η πόρτα / συρτάρι της συσκευής δεν είναι κλειστά.</li> <li>• Η πόρτα/συρτάρι έχει ανοιχτεί πολύ συχνά ή για πολύ καιρό.</li> <li>• Η ρύθμιση θερμοκρασίας για την κατάψυξη είναι πολύ χαμηλή.</li> <li>• Η φλάντζα πόρτας/συρταριού είναι βρώμικη, φθαρμένη, ραγισμένη ή αταίριατη.</li> <li>• Η απαιτούμενη κυκλοφορία του αέρα δεν είναι εγγυημένη.</li> </ul>	<ul style="list-style-type: none"> <li>• Είναι φυσιολογικό η συσκευή να λειτουργεί περισσότερο.</li> <li>• Κανονικά, χρειάζονται 8 έως 12 ώρες για να κρυώσει εντελώς η συσκευή.</li> <li>• Κλείστε την πόρτα / συρτάρι και βεβαιωθείτε ότι η συσκευή βρίσκεται σε επίπεδη επιφάνεια και ότι δεν υπάρχει τροφή ή δοχείο που να «χτυπά» πάνω στην πόρτα.</li> <li>• Μην ανοίγετε την πόρτα / το συρτάρι πολύ συχνά.</li> <li>• Ρυθμίστε τη θερμοκρασία ψηλότερα μέχρι να ληφθεί ικανοποιητική θερμοκρασία ψυγείου. Χρειάζονται 24 ώρες για να σταθεροποιηθεί η θερμοκρασία του ψυγείου.</li> <li>• Καθαρίστε την πόρτα/το φλάουτο του συρταριού ή αντικαταστήστε τα από την εξυπηρέτηση πελατών.</li> <li>• Εξασφαλίστε επαρκή αερισμό.</li> </ul>
Το εσωτερικό του ψυγείου είναι βρώμικο ή/και μυρίζει άσχημα.	<ul style="list-style-type: none"> <li>• Το εσωτερικό του ψυγείου χρειάζεται καθαρισμό.</li> <li>• Τα τρόφιμα με έντονη οσμή αποθηκεύονται στο ψυγείο.</li> </ul>	<ul style="list-style-type: none"> <li>• Καθαρίστε το εσωτερικό του ψυγείου.</li> <li>• Τυλίξτε καλά το φαγητό.</li> </ul>



Πρόβλημα	Πιθανή αιτία	Πιθανή λύση
Δεν είναι αρκετά κρύο μέσα στη συσκευή.	<ul style="list-style-type: none"> <li>• Η θερμοκρασία είναι πολύ υψηλή.</li> <li>• Πολύ ζεστά αγαθά έχουν αποθηκευτεί.</li> <li>• Πάρα πολύ φαγητό έχει αποθηκευτεί ταυτόχρονα.</li> <li>• Τα αγαθά είναι πολύ κοντά το ένα στο άλλο.</li> <li>• Η πόρτα / συρτάρι της συσκευής δεν είναι κλειστά.</li> <li>• Η πόρτα/συρτάρι έχει ανοιχτεί πολύ συχνά ή για πολύ καιρό.</li> </ul>	<ul style="list-style-type: none"> <li>• Επαναφέρετε τη θερμοκρασία.</li> <li>• Πάντα να ψύχετε τα αγαθά πριν τα αποθηκεύετε.</li> <li>• Να αποθηκεύετε πάντα μικρές ποσότητες τροφίμων.</li> <li>• Αφήστε ένα κενό μεταξύ πολλών τροφίμων που επιτρέπουν τη ροή του αέρα.</li> <li>• Κλείστε την πόρτα / συρτάρι.</li> <li>• Μην ανοίγετε την πόρτα / το συρτάρι πολύ συχνά.</li> </ul>
Κάνει πολύ κρύο μέσα στη συσκευή.	<ul style="list-style-type: none"> <li>• Η θερμοκρασία είναι πολύ χαμηλή.</li> <li>• Η λειτουργία Power-Freeze είναι ενεργοποιημένη ή διαρκεί πολύ.</li> </ul>	<ul style="list-style-type: none"> <li>• Επαναφέρετε τη θερμοκρασία.</li> <li>• Απενεργοποίηση της λειτουργίας Power-Freeze</li> </ul>
Σχηματισμός υγρασίας στο εσωτερικό του διαμερίσματος ψυγείου.	<ul style="list-style-type: none"> <li>• Το κλίμα είναι πολύ ζεστό και πολύ υγρό.</li> <li>• Η πόρτα / συρτάρι της συσκευής δεν είναι κλειστά.</li> <li>• Η πόρτα/συρτάρι έχει ανοιχτεί πολύ συχνά ή για πολύ καιρό.</li> <li>• Τα δοχεία τροφίμων ή τα υγρά παραμένουν ανοιχτά.</li> </ul>	<ul style="list-style-type: none"> <li>• Αυξήστε τη θερμοκρασία.</li> <li>• Κλείστε την πόρτα / συρτάρι.</li> <li>• Μην ανοίγετε την πόρτα / το συρτάρι πολύ συχνά.</li> <li>• Αφήστε τα ζεστά τρόφιμα να κρυώσουν σε θερμοκρασία δωματίου και καλύψτε τα τρόφιμα και τα υγρά.</li> </ul>
Η υγρασία συσσωρεύεται στα ψυγεία έξω από την επιφάνεια ή ανάμεσα στις πόρτες / την πόρτα και τα συρτάρια.	<ul style="list-style-type: none"> <li>• Το κλίμα είναι πολύ ζεστό και πολύ υγρό.</li> <li>• Η πόρτα / το συρτάρι δεν είναι κλεισμένα σφιχτά. Ο κρύος αέρας στη συσκευή και ο ζεστός αέρας έξω από αυτήν συμπυκνώνονται.</li> </ul>	<ul style="list-style-type: none"> <li>• Αυτό είναι φυσιολογικό σε υγρό κλίμα και θα αλλάξει όταν μειώνεται η υγρασία.</li> <li>• Βεβαιωθείτε ότι η πόρτα/το συρτάρι είναι καλά κλειστά.</li> </ul>
Ισχυρός πάγος και παγετός στο χώρο του καταψύκτη.	<ul style="list-style-type: none"> <li>• Τα εμπορεύματα δεν είχαν συσκευαστεί επαρκώς.</li> <li>• Η πόρτα / συρτάρι της συσκευής δεν είναι κλειστά.</li> <li>• Η πόρτα/συρτάρι έχει ανοιχτεί πολύ συχνά ή για πολύ καιρό.</li> <li>• Η φλάντζα πόρτας/συρταριού είναι βρώμικη, φθαρμένη, ραγισμένη ή αταίριατη.</li> <li>• Κάτι στο εσωτερικό εμποδίζει την πόρτα / συρτάρι να κλείσει σωστά.</li> </ul>	<ul style="list-style-type: none"> <li>• Πάντα να συσκευάζετε καλά τα προϊόντα.</li> <li>• Κλείστε την πόρτα / συρτάρι.</li> <li>• Μην ανοίγετε την πόρτα / το συρτάρι πολύ συχνά.</li> <li>• Καθαρίστε την πόρτα/ φλάντζες συρταριών ή αντικαταστήστε τα με νέα.</li> <li>• Επανατοποθετήστε τα ράφια, τα ράφια των θυρών ή τα εσωτερικά δοχεία για να επιτρέψετε στο κλείσιμο της πόρτας / συρταριού.</li> </ul>
Οι πλευρές του ντουλαπιού και της λωρίδας της πόρτας θερμαίνονται.	<ul style="list-style-type: none"> <li>• -</li> </ul>	<ul style="list-style-type: none"> <li>• Αυτό είναι φυσιολογικό.</li> </ul>
Η συσκευή κάνει αφύσικους ήχους.	<ul style="list-style-type: none"> <li>• Η συσκευή δεν βρίσκεται σε επίπεδο έδαφος.</li> <li>• Η συσκευή αγγίζει κάποιο αντικείμενο</li> </ul>	<ul style="list-style-type: none"> <li>• Ρυθμίστε τα πόδια για να ισιώσετε τη συσκευή.</li> <li>• Αφαιρέστε τα αντικείμενα γύρω από τη</li> </ul>

Πρόβλημα	Πιθανή αιτία	Πιθανή λύση
	γύρω της.	συσκευής.
Ένας ελαφρύς ήχος πρέπει να ακούγεται παρόμοιος με αυτόν του ρέοντος νερού.	• -	• Αυτό είναι φυσιολογικό.
Θα ακούσετε ένα ηχητικό σήμα συναγερμού.	• Η πόρτα του χώρου αποθήκευσης ψυγείου είναι ανοιχτή.	• Κλείστε την πόρτα ή απενεργοποιήστε το συναγερμό χειροκίνητα.
Θα ακούσετε ένα αχνό βουητό.	• Το σύστημα κατά της συμπύκνωσης λειτουργεί	• Αυτό αποτρέπει τη συμπύκνωση και είναι φυσιολογικό
Το σύστημα εσωτερικού φωτισμού ή ψύξης δεν λειτουργεί.	<ul style="list-style-type: none"> <li>• Το βύσμα δικτύου δεν είναι συνδεδεμένο στην πρίζα.</li> <li>• Η παροχή ρεύματος δεν είναι άθικτη.</li> <li>• Η λυχνία LED είναι εκτός λειτουργίας.</li> </ul>	<ul style="list-style-type: none"> <li>• Συνδέστε την πρίζα.</li> <li>• Ελέγξτε την παροχή ηλεκτρικού ρεύματος στο δωμάτιο. Καλέστε την τοπική εταιρεία ηλεκτρισμού!</li> <li>• Καλέστε την υπηρεσία για αλλαγή λαμπτήρα.</li> </ul>

Για να επικοινωνήσετε με την τεχνική βοήθεια, επισκεφθείτε την ιστοσελίδα μας: <https://corporate.haier-europe.com/en/> Στην ενότητα "ιστοσελίδα", επιλέξτε το εμπορικό σήμα του προϊόντος σας και της χώρας σας. Θα ανακατευθυνθείτε στον συγκεκριμένο ιστότοπο όπου μπορείτε να βρείτε τον αριθμό τηλεφώνου και τη φόρμα για να επικοινωνήσετε με την τεχνική βοήθεια.

## Διακοπή ρεύματος

Σε περίπτωση διακοπής ρεύματος, τα τρόφιμα πρέπει να παραμείνουν με ασφάλεια κρύα και σε συνθήκες ψύξης για περίπου 12 ώρες. Ακολουθήστε αυτές τις συμβουλές κατά τη διάρκεια παρατεταμένης διακοπής ρεύματος, ειδικά το καλοκαίρι:

- ▶ Ανοίγετε την πόρτα / συρτάρια όσο το δυνατόν λιγότερες φορές.
- ▶ Μην βάζετε επιπλέον τρόφιμα στη συσκευή κατά τη διάρκεια διακοπής ρεύματος.
- ▶ Εάν δοθεί προηγούμενη ειδοποίηση για διακοπή ρεύματος και η διάρκεια διακοπής είναι μεγαλύτερη από 12 ώρες, φτιάξτε λίγο πάγο και τοποθετήστε το σε ένα δοχείο στο πάνω μέρος του ψυγείου.
- ▶ Ο έλεγχος των εμπορευμάτων απαιτείται αμέσως μετά τη διακοπή.
- ▶ Καθώς η θερμοκρασία στο ψυγείο θα αυξηθεί κατά τη διάρκεια διακοπής ρεύματος ή άλλης βλάβης, η περίοδος αποθήκευσης και η βρώσιμη ποιότητα των τροφίμων θα μειωθούν. Οποιοδήποτε φαγητό αποψύχεται πρέπει να καταναλώνεται ή να μαγειρεύεται και να καταψύχεται (όταν επιτρέπεται αυτή η διαδικασία) λίγο μετά για την αποφυγή κινδύνων για την υγεία.

## Λειτουργία μνήμης κατά τη διακοπή ρεύματος

Μετά την αποκατάσταση του ρεύματος, η συσκευή συνεχίζει με τις ρυθμίσεις που είχαν ρυθμιστεί πριν από την διακοπή ρεύματος.

## Αποσυσκευασία



## ΠΡΟΕΙΔΟΠΟΙΗΣΗ!

- ▶ Η συσκευή είναι βαριά. Πάντοτε θα πρέπει να χειρίζονται τη συσκευή δύο άτομα τουλάχιστον.
- ▶ Κρατήστε όλα τα υλικά συσκευασίας μακριά από τα παιδιά και απορρίψτε τα με φιλικό προς το περιβάλλον τρόπο.

▶ Βγάλε τη συσκευή από τη συσκευασία.

▶ Αφαιρέστε όλα τα υλικά συσκευασίας.

## Περιβαλλοντικές συνθήκες

Η θερμοκρασία δωματίου πρέπει πάντα να είναι μεταξύ 10° C και 43° C, καθώς μπορεί να επηρεάσει τη θερμοκρασία στο εσωτερικό της συσκευής και την κατανάλωση ενέργειας. Μην εγκαθιστάτε τη συσκευή κοντά σε άλλες συσκευές που εκπέμπουν θερμότητα (φούρνοι, ψυγεία) χωρίς να υπάρχει μόνωση.

## Απαιτήσεις χώρου

Ελάχιστος χώρος όταν η πόρτα είναι ανοικτή:

D1= 600

D2= 885

D3=1034

D4= 50

W1= 830

W2= 1424

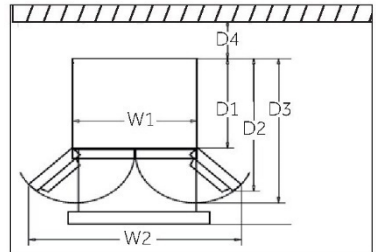

## Διατομή εξαερισμού

Για να επιτευχθεί επαρκής αερισμός της συσκευής για λόγους ασφαλείας, πρέπει να τηρούνται οι πληροφορίες των απαιτούμενων διατομών εξαερισμού.

ΓΙΑ μια ανεξάρτητη συσκευή: αυτή η ψυκτική συσκευή δεν προορίζεται να χρησιμοποιηθεί ως ενσωματωμένη συσκευή.

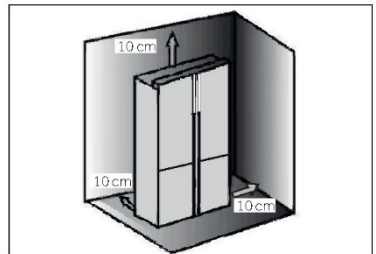

## Ευθυγράμμιση της συσκευής

Η συσκευή πρέπει να τοποθετηθεί σε επίπεδη και συμπαγή επιφάνεια.

1. Γείρετε τη συσκευή ελαφρώς προς τα πίσω.
2. Ρυθμίστε τα πόδια στο επιθυμητό επίπεδο.

Βεβαιωθείτε ότι η απόσταση από τον τοίχο στην πλευρά του μεντεσέ είναι τουλάχιστον 100 mm για να ανοίξει σωστά η πόρτα.

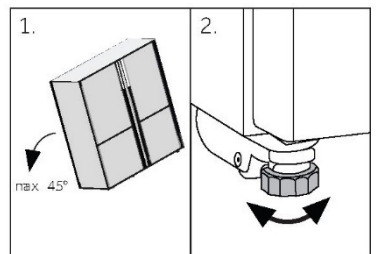

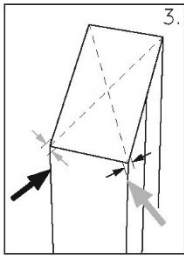

3. Η σταθερότητα μπορεί να ελεγχθεί με εναλλάξ χτύπημα στις διαγώνιες. Η ελαφρώς ταλαντευόμενη θα πρέπει να είναι η ίδια και προς τις δύο κατευθύνσεις. Διαφορετικά το πλαίσιο μπορεί να στρεβλώσει, και το αποτέλεσμα μπορεί να είναι πιθανές διαρροές στις σφραγίδες της πόρτας. Μια χαμηλή τάση προς τα πίσω διευκολύνει το κλείσιμο του πλαισίου της πόρτας μπορεί να στρεβλώσει. πιθανές διαρροές σφραγίδων πόρτας είναι το αποτέλεσμα. Μια χαμηλή τάση προς τα πίσω διευκολύνει το κλείσιμο της πόρτας.

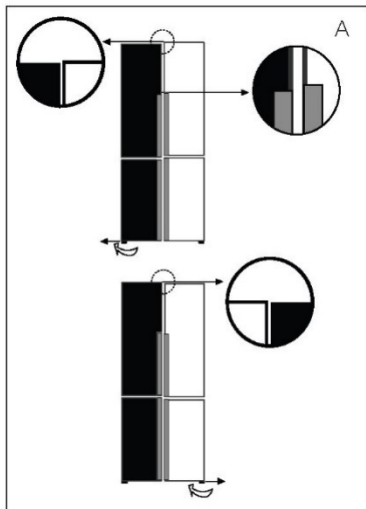

## Ρύθμιση των θυρών

Εάν οι πόρτες δεν είναι σε ένα επίπεδο, αυτή η αναντιστοιχία μπορεί να διορθωθεί με τα εξής:

### A) Χρήση ρυθμιζόμενου ποδιού

Περιστρέψτε το ρυθμιζόμενο πόδι σύμφωνα με την κατεύθυνση του βέλους για να γυρίσετε προς τα πάνω ή προς τα κάτω το πόδι.

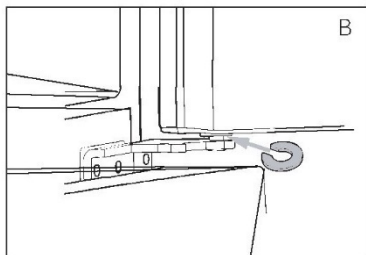

### B) Χρήση αποστάτη

- ▶ Ανοίξτε την πάνω πόρτα και σήκωσε την.
- ▶ Κόψτε προσεκτικά τον αποστάτη (που περικλείεται στην τσάντα εξαρτημάτων) στον λευκό πλαστικό δακτύλιο του μεσαίου μεντεσέ με το χέρι ή χρησιμοποιώντας εργαλεία όπως πένσες. Μην γρατζουνάτε ή αφήνετε βαθουλώματα στην πόρτα.

## **i** Ειδοποίηση

Στη μελλοντική χρήση ψυγείου, μπορεί να εμφανιστεί ανομοιόμορφο φαινόμενο στις πόρτες στο βάρος των αποθηκευμένων τροφίμων. Στη συνέχεια, προσαρμόστε σύμφωνα με τις παραπάνω μεθόδους.

### Χρόνος αναμονής

Στο λάδι λίπανσης χωρίς συντήρηση βρίσκεται στην κάψουλα του συμπιεστή. Αυτό το λάδι μπορεί να περάσει από το κλειστό σύστημα σωλήνων κατά τη διάρκεια της κεκλιμένων μεταφοράς. Πριν συνδέσετε τη συσκευή στην παροχή ρεύματος θα πρέπει να περιμένετε 2-5 ώρες έτσι ώστε το λάδι να τρέξει πίσω στην κάψουλα.

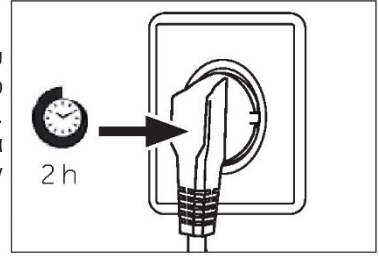

### Ηλεκτρική σύνδεση

Πριν από κάθε σύνδεση ελέγξτε αν:

- ▶ το τροφοδοτικό, η πρίζα και η ασφάλεια είναι κατάλληλα σύμφωνα με την πινακίδα βαθμολογίας
- ▶ η πρίζα είναι γειωμένη και δεν υπάρχει πολλαπλή πρίζα ή επέκταση.
- ▶ το φως και η υποδοχή είναι αυστηρά σύμφωνα με.

Συνδέστε το φως σε μια σωστά εγκατεστημένη οικιακή πρίζα.



### ΠΡΟΕΙΔΟΠΟΙΗΣΗ!

Για να αποφύγετε τους κινδύνους, ένα χαλασμένο καλώδιο τροφοδοσίας πρέπει να αντικατασταθεί από την εξυπηρέτηση πελατών (βλ. κάρτα εγγύησης).



## ΠΡΟΕΙΔΟΠΟΙΗΣΗ!

- ▶ Συνδεθείτε μόνο με την παροχή πόσιμου νερού. Το φίλτρο νερού φιλτράρει μόνο τις ακαθαρσίες στο νερό και κάνει τον πάγο καθαρό και υγιεινό. Δεν μπορεί να αποστειρώσει ή να καταστρέψει μικρόβια ή άλλες επιβλαβείς ουσίες.
- ▶ Η πολύ υψηλή πίεση νερού στον εύκαμπο σωλήνα μπορεί να προκαλέσει ζημιά στη συσκευή. Τοποθετήστε ένα μειωτήρα πίεσης όταν η πίεση του νερού στον εύκαμπο σωλήνα υπερβαίνει τα 0,6 MPa.
- ▶ Πριν από τη σύνδεση, ελέγξτε αν το νερό είναι διαφανές και καθαρό.



## Σημείωση: Σύνδεση νερού

- ▶ Η πίεση του κρύου νερού πρέπει να είναι 0,15-0,6 MPa.
- ▶ Το μέγιστο επιτρεπόμενο μήκος σωλήνα νερού είναι 8 μέτρα. Οι μακρύτεροι εύκαμπτοι σωλήνες θα επηρεάσουν τα παγάκια και την περιεκτικότητα σε κρύο νερό.
- ▶ Η θερμοκρασία περιβάλλοντος πρέπει να είναι 0°C ελάχιστη.
- ▶ Κρατήστε τον εύκαμπο σωλήνα νερού μακριά από πηγές θερμότητας.

1. Κόψτε το σωλήνα σε δύο τεμάχια με το απαιτούμενο μήκος για να συνδέσετε το φίλτρο (A) με τη συσκευή (B1) και τη βρύση νερού (B2) (Εικ. 10.8-1). Βεβαιωθείτε ότι έχετε κόψει ένα τετράγωνο χρησιμοποιώντας ένα κοφτερό μαχαίρι.

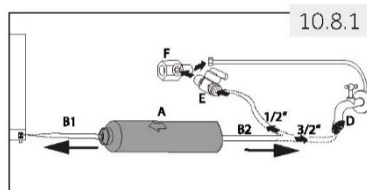

2. Εισάγετε το σωλήνα (B1) περίπου 12 mm βαθιά στο εξάρτημα στερέωσης του φίλτρου νερού (A) (Εικ. 10.8-2). Προσέξτε να εγκαταστήσετε το φίλτρο προς τη σωστή κατεύθυνση. Το βέλος δείχνει την κατεύθυνση της ροής του νερού.
3. Ασφαλίστε το σωλήνα με κλιπ ασφάλισης (C) σύμφωνα με την Εικ. 10.8-3.
4. Επαναλάβετε τα βήματα 2 και 3 με το σωλήνα (B2) στην άλλη πλευρά του φίλτρου
5. Συνδέστε το άκρο του σωλήνα (B2) σε έναν από τους προσαρμογείς "D" ή "E και F" που ταιριάζει στον κεντρικό αγωγό νερού (Εικ. 10.8-4).

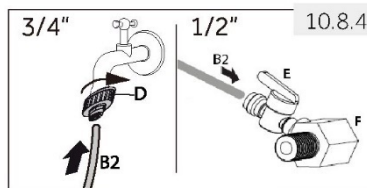
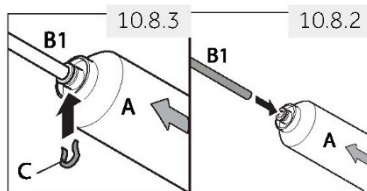

6. Συνδέστε το άκρο του B1 στο συγκρότημα της βαλβίδας στο πίσω μέρος της συσκευής (Εικ. 10.8-5)
7. Ανοίξτε την καρτέλα νερού για να ελέγξετε αν το σύστημα είναι ελεύθερο και ξεπλύνετε το σωλήνα.

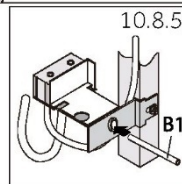

## ΠΡΟΕΙΔΟΠΟΙΗΣΗ!

- ▶ Βεβαιωθείτε πάντα ότι οι συνδέσεις είναι σταθερές, στεγνές και χωρίς διαρροές!
- ▶ Προσέξτε ο εύκαμπτος σωλήνας να μην συνθλίβεται ποτέ, να μην λυγίζει ή να μην περιστρέφεται

## Δελτίο προϊόντος σύμφωνα με τον κανονισμό ΕΕ υπ' αριθ. 2019/2016

Μάρκα	Haier	
	Όνομα μοντέλου / αναγνωριστικό	HCW7819EWMP
Κατηγορία οικιακής ψυκτικής συσκευής <sup>(1)</sup>	7	
Κατηγορία ενεργειακής απόδοσης	E	
Κατανάλωση ενέργειας <sup>(2)</sup>	296kWh/έτος	296kWh/έτος
Συνολική καθαρή χωρητικότητα ολόκληρου του διαμερίσματος ψυγείου	358 λίτρα	358 λίτρα
εκ των οποίων θάλαμος ψύξης	41 λίτρα	41 λίτρα
εκ των οποίων θάλαμος αποθήκευσης οίνου	-	-
εκ των οποίων διαμέρισμα θερμοκρασίας κελαιριού	-	-
εκ των οποίων διαμέρισμα αποθήκευσης νωπών τροφίμων	317 λίτρα	317 λίτρα
Συνολικός αριθμός φιαλών κρασιού <sup>(3)</sup>	-	-
Συνολική χωρητικότητα διαμερίσματος μεταβλητής θερμοκρασίας	89 λίτρα	89 λίτρα
Συνολική χωρητικότητα του θαλάμου κατάψυξης	88 λίτρα	88 λίτρα
Κωδικοποίηση αστεριών <sup>(4)</sup>	<b>* ** *</b>	
Θερμοκρασία σχεδιασμού "άλλων διαμερισμάτων" <sup>(5)</sup>	-	-
Χαμηλότερη θερμοκρασία αποθήκευσης του διαμερίσματος οίνου	-	-
Χωρίς παγετό	•	•
Χρόνος αύξησης θερμοκρασίας	12 ώρες	12 ώρες
Ικανότητα κατάψυξης <sup>(6)</sup>	11kg /24h	11kg /24h
Εκτίμηση κλίματος <sup>(7)</sup>	H SN. N.ST	H SN. N.ST
Κατηγορία εκπομπών θορύβου και εκπομπές ακουστικού θορύβου στον αέρα (db(A)re 1pW)	C(38)	C(38)
Τύπος συσκευής	Αυτόνομη ελεύθερη τοποθέτηση	

## Επεξηγήσεις:

## • Ναι, εμφανίζεται

- Κατηγορίες οικιακών ψυγείων:  
Κατηγορία = Προσδιορισμός  
1 = Ψυγείο με ένα ή περισσότερα διαμερίσματα αποθήκευσης για φρέσκα τρόφιμα, 2 = Ψυγείο με ζώνη κελάρι-θερμοκρασίας, διαμερίσματα ψυγείου με κελάρι-θερμοκρασίας και θάλαμο κρασιού, 3 = Ψυγείο με ζώνη ψυχρής αποθήκευσης και ψυγείο με διαμέρισμα μηδενικού αστέρος, 4 = Ψυγείο με διαμέρισμα ενός αστέρος, 5 = Ψυγείο με διαμερίσματα δύο αστέρων, 6 = Ψυγείο με διαμέρισμα τριών αστέρων, 7 = Ψυγείο-καταψυκτής, 8 = Κατάψυξη, 9 = Σώμα ψυγείου, 10 = Ψυγεία πολλαπλών χρήσεων και άλλα ψυγεία
- Με βάση τα αποτελέσματα της δοκιμής συμμόρφωσης προτύπων για 24 ώρες. Η πραγματική κατανάλωση εξαρτάται από τη χρήση και τη θέση της συσκευής.
- Η ονομαστική χωρητικότητα αναφέρεται ως ο αριθμός των τυπικών φιαλών 0,75 λίτρων που μπορούν να αποθηκευτούν στη συσκευή σύμφωνα με τις οδηγίες του κατασκευαστή.
- \* = διαμέρισμα τροφίμων -6° C ή λιγότερο \*\*\* = διαμέρισμα κατεψυγμένων τροφίμων -18° C ή λιγότερο •••• = διαμέρισμα τροφίμων καταψυκτή -18° C ή λιγότερο με ελάχιστη ικανότητα κατάψυξης.
- Ως «άλλο διαμέρισμα» νοείται ένα διαμέρισμα, εκτός από το χώρο αποθήκευσης κρασιού, που προορίζεται για την αποθήκευση συγκεκριμένων τροφίμων σε θερμοκρασία θερμότερη από +14° C.
- Η ικανότητα κατάψυξης είναι εφικτή για την ποσότητα που δίνεται ανάλογα με τον τύπο εφαρμογής μόνο μετά τη μετάβαση σε μόνιμη λειτουργία και δεν μπορεί να επαναληφθεί εντός 24 ωρών. Παρακαλούμε να τηρείτε τις οδηγίες λειτουργίας.
- Εκτίμηση κλίματος SN: Αυτή η συσκευή προορίζεται για χρήση σε θερμοκρασία περιβάλλοντος μεταξύ +10° C και +32° C

Εκτίμηση για το κλίμα N: Αυτή η συσκευή προορίζεται για χρήση σε θερμοκρασία περιβάλλοντος μεταξύ + 16° C και +32° C

Εκτίμηση κλίματος ST: Αυτή η συσκευή προορίζεται για χρήση σε θερμοκρασία περιβάλλοντος μεταξύ + 16° C και +38° C

Εκτίμηση κλίματος T: Αυτή η συσκευή προορίζεται για χρήση σε θερμοκρασία περιβάλλοντος μεταξύ + 16° C και +43° C

## Πρόσθετα τεχνικά δεδομένα

Συνολικός όγκος (Λίτρα)	535
Τάση / Συχνότητα	220-240V ~/ 50Hz
Ρεύμα εισόδου (A)	1,8
Κύρια ασφάλεια (A)	16
Ψυκτικό / ποσότητα	R600a/67g
Διαστάσεις (Υ/Π/Β σε mm)	1925 / 830 / 669



## Εξυπηρέτηση πελατών

Συνιστούμε την Εξυπηρέτηση Πελατών της Haier και τη χρήση γνήσιων ανταλλακτικών. Εάν έχετε κάποιο πρόβλημα με τη συσκευή σας, ελέγξτε πρώτα την ενότητα ΑΝΤΙΜΕΤΩΠΙΣΗ ΠΡΟΒΛΗΜΑΤΩΝ. Εάν δεν μπορείτε να βρείτε μια λύση εκεί, επικοινωνήστε

- ▶ ο τοπικός σας αντιπρόσωπος ή
- ▶ το ευρωπαϊκό τηλεφωνικό κέντρο μας (βλ. παρακάτω αριθμούς τηλεφώνου) ή
- ▶ η περιοχή Εξυπηρέτησης και Υποστήριξης στο [www.haier.com](http://www.haier.com) όπου μπορείτε να ενεργοποιήσετε την αξίωση υπηρεσίας και επίσης να βρείτε συχνές ερωτήσεις.

Για να επικοινωνήσετε με την Υπηρεσία μας, βεβαιωθείτε ότι έχετε τα ακόλουθα δεδομένα διαθέσιμα. Οι πληροφορίες μπορείτε να βρείτε στην πινακίδα αξιολόγησης.

Μοντέλο \_\_\_\_\_ Σειριακός αριθμός: \_\_\_\_\_

Επίσης, ελέγξτε την Κάρτα Εγγύησης που παρέχεται με το προϊόν σε περίπτωση εγγύησης.

Ευρωπαϊκό Τηλεφωνικό Κέντρο		
Χώρα*	Αριθμός τηλεφώνου	Έξοδα
Haier Ιταλία (IT)	199 100 912	
Haier Ισπανία (ES)	902 509 123	
Haier Γερμανία (DE)	0180 5 39 39 99	<ul style="list-style-type: none"> <li>• 14 Ct/Min Σταθερό</li> <li>• μέγιστο 42 Ct/Min κινητό</li> </ul>
Haier Αυστρία (AT)	0820 001 205	<ul style="list-style-type: none"> <li>• 14,53 Ct/Min Σταθερό</li> <li>• μέγιστο 20 Ct/Min όλα τα άλλα</li> </ul>
Haier Ηνωμένο Βασίλειο (Ηνωμένο Βασίλειο)	0333 003 8122	
Haier Γαλλία (FR)	0980 406 409	

\* Για άλλες χώρες ανατρέξτε στο [www.haier.com](http://www.haier.com)

Haier Ευρώπη Διαπραγμάτευση S.r.l

Υποκατάστημα Ηνωμένο Βασίλειο

Westgate House, Westgate, Ealing

Λονδίνο, W5 1YY

### ΔΙΑΘΕΣΙΜΟΤΗΤΑ ΑΝΤΑΛΛΑΚΤΙΚΩΝ

“Θερμοστάτες, αισθητήρες θερμοκρασίας, πλακέτες τυπωμένων κυκλωμάτων και πηγές φωτός διατίθενται για επτά τουλάχιστον χρόνια μετά τη διάθεση της τελευταίας μονάδας του μοντέλου στην αγορά. Λαβές πορτών, μεντεσέδες πόρτας, δίσκοι και καλάθια για περίοδο τουλάχιστον επτά ετών και παρεμβύσματα πόρτας για ελάχιστη περίοδο 10 ετών, μετά τη διάθεση και της τελευταίας μονάδας του μοντέλου στην αγορά.”

### ΕΓΓΥΗΣΗ

Η ελάχιστη εγγύηση είναι: 2 χρόνια για τις χώρες της ΕΕ, 3 χρόνια για την Τουρκία, 1 χρόνο για το Ηνωμένο Βασίλειο, 1 χρόνο για τη Ρωσία, 3 χρόνια για τη Σουηδία, 2 χρόνια για τη Σερβία, 5 χρόνια για τη Νορβηγία, 1 χρόνο για το Μαρόκο, 6 μήνες για την Αλγερία, για την Τυνησία δεν απαιτείται νομική εγγύηση.

Για περισσότερες πληροφορίες σχετικά με το προϊόν, συμβουλευτείτε το <https://eprel.ec.europa.eu/> ή σαρώστε το QR στην ενεργειακή ετικέτα που παρέχεται με τη συσκευή.

HCW7819\_V01\_EL

**Haier**



Ръководство  
за потребителя

Хладилник с фризер

HCW7819EWMP  
HCW7819EHMP

BG

**Haier**

## Благодарим ви, че закупихте продукт Haier.

Моля, прочетете внимателно инструкциите, преди да използвате този уред. Инструкциите съдържат важна информация, която ще ви помогне да получите най-доброто от уреда и да осигурите безопасно и правилно монтиране, употреба и поддръжка.

Съхранявайте това ръководство на удобно място, за да можете по всяко време да правите справка с него за безопасно и правилно използване на уреда.

Ако продавате, подарявате или оставяте уреда, когато се местите, уверете се, че сте предали и това ръководство, за да може новият собственик да се запознае с уреда и предупрежденията за безопасност.



### Легенда

#### Предупреждение – Важна информация за безопасност



Обща информация и съвети



Информация за околната среда



### Изхвърляне

Помогнете за опазването на околната среда и човешкото здраве. Поставете опаковката в подходящи контейнери, за да бъде рециклирана. Помогнете за рециклирането на отпадъци от електрически и електронни уреди. Уреди, обозначени с този символ, не трябва да бъдат изхвърляни заедно с битовите отпадъци. Върнете продукта в местното съоръжение за рециклиране или се свържете с общинската служба.



## ПРЕДУПРЕЖДЕНИЕ!

### Опасност от нараняване или задушаване!

Хладилните агенти и газовете трябва да се изхвърлят компетентно. Преди да изхвърлите по подходящия начин, се уверете, че тръбите на охладителната верига не са повредени. Изключете уреда от захранването. Отрежете захранващия кабел и го изхвърлете. Извадете тавите и чекмеджетата, както и фиксатора и уплътненията на вратата, за да предотвратите затварянето на деца и домашни любимци в уреда.

Старите уреди все още имат някаква остатъчна стойност. Природосъобразен метод за изхвърляне ще гарантира, че ценните суровини могат да бъдат възстановени и използвани отново.

Циклопентанът, запалимо вещество, което не е вредно за озоновия слой, се използва като разширител за изолационната пяна.

Като гарантирате правилното изхвърляне на продукта, ще помогнете за предотвратяване на потенциални отрицателни последици за околната среда и човешкото здраве, които в противен случай биха могли да бъдат причинени.

За по-подробна информация относно рециклирането на този продукт, моля, свържете се с вашата община, с местната служба по изхвърляне на битови отпадъци или с магазина, от който сте закупили продукта, за да бъде поет от компетентни лица.

Информация за безопасност .....	4
Съвети за безопасност.....	7
Предвидена употреба.....	12
Описание на продукта .....	13
Панел за управление.....	15
Употреба .....	16
Оборудване .....	27
Грижа и почистване .....	30
Отстраняване на неизправности .....	32
Монтиране.....	35
Технически данни.....	39
Обслужване на клиенти.....	41

## Акcesoари

Проверете акcesoарите и книжните материали в съответствие с този списък:



Машина за лед с лопатка за лед

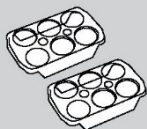

2 поставки за яйца



3 разделителя



Енергиен етикет



Гаранционна карта



Ръководство за потребителя

**ПРЕДУПРЕЖДЕНИЕ!****Преди първоначална употреба**

- ▶ Уверете се, че няма транспортни повреди.
- ▶ Отстранете всички опаковки и ги поставете на недостъпно за деца място.
- ▶ Изчакайте поне два часа (шест часа за вертикални фризери) преди монтирането на уреда, за да сте сигурни, че охлажда-телната верига е напълно ефективна.
- ▶ Уредът трябва да се мести винаги поне от двама души, защото е тежък.

**Монтиране**

- ▶ Уредът трябва да бъде поставен на добре проветриво място. Осигурете пространство от най-малко 10 см над уреда и около уреда.
- ▶ **ПРЕДУПРЕЖДЕНИЕ:** Поддържайте вентилационните отвори на корпуса на уреда или на вградената конструкция свободни от препятствия.
- ▶ Никога не поставяйте уреда на влажно място или на място, където има опасност да бъде пръскан с вода. Почиствайте и изсушавайте пръски вода и петна с мека чиста кърпа.
- ▶ Не поставяйте уреда на пряка слънчева светлина или в близост до източници на топлина (напр. печки, нагреватели).
- ▶ Поставете и нивелирайте уреда в зона, подходяща за неговия размер и употреба.
- ▶ Уверете се, че информацията за електрическата инсталация на табелката с данни съответства на захранването. Ако не е така, свържете се с електротехник.
- ▶ Уредът работи при захранване 220 – 240 VAC/50 Hz. Необичайните флукуации в захранващото напрежение могат да доведат до неуспешно стартиране на уреда, да повредят управлението на температурата или компресора или да причинят необичаен шум при работа. В такъв случай се монтира автоматичен регулатор.
- ▶ Не използвайте разклонители и удължители.
- ▶ **ПРЕДУПРЕЖДЕНИЕ:** Не разполагайте преносими разклонители или преносими източници на захранване в задната част на уреда.
- ▶ **ПРЕДУПРЕЖДЕНИЕ:** При позициониране на уреда, уверете се, че захранващият кабел не е заклещен или повреден.
- ▶ Не стъпвайте върху захранващия кабел.

**ПРЕДУПРЕЖДЕНИЕ!**

- ▶ Използвайте отделен заземен контакт за захранването, който е леснодостъпен. Уредът трябва да е заземен.
- ▶ **Само за Обединеното кралство:** Захранващият кабел на уреда е снабден с троен (заземяващ) щепсел, който отговаря на стандартен троен (заземен) контакт. Никога не отрязвайте или демонтирайте третия щифт (заземяване). След поставянето на уреда трябва да има достъп до щепсела.
- ▶ **ПРЕДУПРЕЖДЕНИЕ:** Не повреждайте охладителната верига.

**Ежедневна употреба**

- ▶ Този уред може да се използва от деца над 8-годишна възраст и от лица с намалени физически, сетивни или умствени способности или липса на опит и познания, ако се наблюдават или са инструктирани за използването на уреда по безопасен начин и разбират свързаните с това опасности.
- ▶ Децата не бива да използват уреда за игра.
- ▶ Деца на възраст от 3 до 8 години могат да зареждат и разтоварват хладилни уреди, но не могат да ги почистват и монтират.
- ▶ Деца под 3-годишна възраст трябва да се пазят далеч от уреда, с изключение на случаите, когато са под постоянен надзор.
- ▶ Почистването и потребителската поддръжка на уреда не бива да се извършва от деца без надзор.
- ▶ Уредът трябва да е разположен така, че щепселът да е достъпен
- ▶ Ако в близост до уреда изтича охладителен газ или друг запалим газ, изключете вентила на изтичащия газ, отворете вратите и прозорците и не изваждайте щепсела от захранващия кабел на хладилника/фризера или някой друг уред.
- ▶ Обърнете внимание, че уредът е настроен за работа в определен диапазон на температурата на околната среда между 10 и 38°C. Уредът може да не работи правилно, ако е оставен за дълъг период при температура над или под посочения диапазон.
- ▶ Не поставяйте неизползваеми предмети (тежки предмети, съдове, пълни с вода) върху хладилника/фризера, за да избегнете нараняване, причинено от падане или токов удар при контакт с вода.
- ▶ Не дърпайте рафтовете на вратата. Вратата може да бъде издърпана под наклон, поставката за бутилка може да бъде изтеглена или уредът може да се събори.

**ПРЕДУПРЕЖДЕНИЕ!**

- ▶ Отваряйте и затваряйте вратата само посредством дръжките. Пролуката между вратата и шкафа е много тясна. Не поставяйте ръцете си в тези зони, за да избегнете прищипване на пръстите. Отваряйте или затваряйте вратите на хладилника/фризера само когато в обсега на движението на вратата няма деца.
- ▶ Никога не съхранявайте във фризера бутилирана бира или напитки, течности в бутилки или консерви (освен високоалкохолни спиртни напитки), особено газирани напитки, тъй като те ще се спукат по време на замразяването.
- ▶ Не съхранявайте взривни вещества като аерозолни флакони със запалимо гориво в този уред.
- ▶ Не съхранявайте лекарства, бактерии или химически агенти в уреда. Това е домакински уред. Не се препоръчва да съхранявате материали, които изискват строги температури.
- ▶ Проверете състоянието на храната, ако във фризера е настъпило затопляне.
- ▶ Не задавайте излишно ниска температура в хладилното отделение. При високи настройки могат да възникнат минусови температури. Внимание: Бутилките могат да се пръснат
- ▶ Не докосвайте замразени продукти с мокри ръце (носете ръкавици). В никакъв случай не яжте ледени близалки веднага след изваждането им от фризерното отделение. Съществува риск от замръзване или образуване на мехури. ПЪРВА помощ: незабавно поставете под течаща студена вода. Не дърпайте!
- ▶ Не докосвайте вътрешната повърхност на отделението за съхранение на фризера, когато уредът работи, особено с мокри ръце, тъй като ръцете ви могат да замръзнат върху повърхността.
- ▶ Изключете уреда от електрическата мрежа в случай на прекъсване на захранването или преди почистване. Изчакайте поне 7 минути, преди да включите отново уреда, тъй като честото стартиране може да повреди компресора.
- ▶ **ПРЕДУПРЕЖДЕНИЕ:** Не използвайте електрически уреди в отделенията за съхранение на храна на уреда, освен ако не са от вид, препоръчан от производителя.



**ПРЕДУПРЕЖДЕНИЕ!****Поддръжка/почистване**

- ▶ Ако деца извършват почистване и поддръжка, се уверете, че са под надзор.
- ▶ Изключете уреда от електрическото захранване, преди да предприемете каквато и да е рутинна поддръжка. Изчакайте поне 7 минути, преди да включите отново уреда, тъй като честото стартиране може да повреди компресора.
- ▶ При изключване на уреда хващайте щепсела, а не кабела.
- ▶ Не почиствайте уреда с твърди четки, телени четки, прахообразни препарати, бензин, амилацетат, ацетон и подобни органични разтвори, киселинни или алкални разтвори. Моля, почиствайте със специален препарат за хладилник/фризер, за да избегнете повреди. В краен случай използвайте топла вода и разтвор на сода за хляб – около супена лъжица сода за хляб на литър вода. Изплакнете обилно с вода и подсушете. Не използвайте почистващи прахове или други абразивни почистващи препарати. Не мийте разглобяващите се части в съдомиялна машина.
- ▶ Не стържете скреж и лед с остри предмети. Не използвайте спрейове, електрически нагреватели като сешоари, парочистачки или други източници на топлина, за да се избегне повреда на пластмасовите части.
- ▶ **ПРЕДУПРЕЖДЕНИЕ:** Не използвайте механични устройства или други средства за ускоряване процеса на размразяване, различни от препоръчаните от производителя.
- ▶ Ако захранващият кабел е повреден, трябва да бъде заменен от производителя, неговия обслужващ агент или лице с подобна квалификация, за да се избегне евентуална опасност.
- ▶ Не се опитвайте сами да ремонтирате, разглобявате или модифицирате уреда. При необходимост от ремонт се свържете с нашия отдел за обслужване на клиенти.
- ▶ Ако осветителните лампи са повредени, трябва да бъдат заменени от производителя, неговия обслужващ агент или лице с подобна квалификация, за да се избегне евентуална опасност.
- ▶ Отстранявайте прахта по гърба на уреда поне веднъж годишно, за да се избегне пожар, както и повишен разход на енергия.

- ▶ Не пръскайте и не плискайте уреда по време на почистване.
- ▶ Не използвайте водна струя или пара за почистване на уреда.
- ▶ Не почиствайте студените стъклени рафтове или стъклените врати с гореща вода. Рязката температурна разлика може да доведе до спукване на стъклото.
- ▶ Ако уредът няма да се използва за продължителен период от време, оставете го отворен, за да предотвратите натрупването на неприятни миризми отвътре.

### Информация за хладилен газ



#### **ПРЕДУПРЕЖДЕНИЕ!**

Уредът съдържа запалим хладилен агент ISOBUTANE (R600a). Уверете се, че охладителната верига не е била повредена по време на транспортиране или монтаж. Течът на хладилен агент може да причини нараняване на очите или възпламеняване. При възникване на повреда се пазете от открити източници на огън, проветрете добре помещението, **не** включвайте и не изключвайте захранващите кабели на уреда или на друг уред. Информирайте центъра за обслужване на клиенти.

В случай че хладилен агент попадне в очите, изплакнете веднага с течаща вода и незабавно се свържете с офталмолог.

**ПРЕДУПРЕЖДЕНИЕ:** Охладителната система е под високо налягане. Не се опитвайте да я манипулирате. Поради използването на запалими хладилни агенти, моля, монтирайте, манипулирайте и обслужвайте уреда стриктно в съответствие с инструкциите и се свържете с професионален представител или с нашия отдел за следпродажбено обслужване, за да изхвърлите уреда.



#### **ПРЕДУПРЕЖДЕНИЕ!**

За хладилници с функция за ледена вода, моля, обърнете внимание на следното предупреждение:

За уреди, които не са предназначени за свързване към водоснабдяването:

**ВНИМАНИЕ:** пълнете само с питейна вода.

За уреди, предназначени за свързване към водоснабдяването:

**ВНИМАНИЕ:** свързвайте само към водоснабдяване за питейна вода.

Ако искате да почистите системата за вода, моля, вижте Ръководството за потребителя. Ако имате въпроси, моля, свържете се с отдела за следпродажбено обслужване.

### Предвидена употреба

Този уред е предназначен да бъде използван за битови нужди и подобни приложения като

- кухненски боксове за персонала в магазини, офиси и други работни среди;
- къщи за гости, хотели, мотели и други подобни обекти;
- други заведения за настаняване и изхранване;
- кетъринг и подобни приложения за нетърговски цели.

► Ако уредът не се използва продължително време и ще използвате само функцията Holiday или функцията за изключване на хладилника/фризера:

- Извадете храната.
- Изключете захранващия кабел.
- Изпразнете и почистете резервоара за вода.
- Почистете уреда, както е описано по-горе.
- Оставете вратите отворени, за да се предотврати развитието на неприятни миризми вътре.

► За да осигурите безопасното запазване на храните или виното, моля, спазвайте тези инструкции за употреба.

► Уредът трябва да бъде почистван поне веднъж на всеки четири седмици за добра поддръжка и за да се предотврати вмирисването на съхраняваните храни. Винаги поддържайте уплътнението на вратата чисто.

(1.) Моля, търкайте вътрешната и външната част на хладилника, включително уплътненията на вратата, рафта за врата, стъклени рафтове, кутиите и т.н., с мека кърпа или гъба, потопена в топла вода (може да добавите неутрален препарат).

(2.) Ако случайно се разляят течности, всички замърсени компоненти трябва да се извадят и да се измият с течаща вода. След измиване избършете и подсушете.

(3.) Ако има разлята кремообразна течност (като крем или разтапящ се сладолед), моля, отстранете всички замърсени части, поставете ги за известно време в топла вода с температура около 40°C, след това изплакнете с течаща вода, подсушете и ги поставете обратно в хладилника/фризера.

(4.) В случай че малка част или компонент заседне вътре в хладилника (между рафтовете или чекмеджетата), използвайте малка мека четка, за да го премахнете. Ако не можете да стигнете до частта, моля, свържете се с обслужващия център на Haier.

- ▶ За да избегнете замърсяване на храната, моля, спазвайте следните указания:
  - Отварянето на вратата за дълги периоди може да доведе до значително повишаване на температурата в отделенията на уреда.
  - Почиствайте редовно повърхностите, които могат да влязат в контакт с храна, и достъпните дренажни системи.
  - Почиствайте резервоарите за вода, ако не са били използвани в продължение на 48 часа; промивайте водната система, свързана към водопровод, ако водата не е източена в продължение на 5 дни.
  - Сурово месо и риба се съхраняват в подходящи съдове в хладилника/фризера, така че да не влизат в контакт с други храни или да не капят върху други храни. За да се осигури безопасното съхраняване на храните, полуфабрикатите и суровото месо/риба се съхраняват отделно.
  - Отделенията, отбелязани с две звездички, са подходящи за съхранение на предварително замразени храни, съхранение или правене на сладолед и правене на кубчета лед.
  - Отделенията с една, две и три звездички не са подходящи за замразяване на пресни храни.
  - В случай че хладилният уред се оставя празен за дълги периоди, го изключете, размразете, почистете, подсушете и оставете вратата отворена, за да предотвратите появата на плесен в уреда.
- ▶ Подробностите за най-подходящата част в уреда, където се съхраняват определени видове храни спрямо разпределението на температурата в различните отделения на уреда, са в другата част на ръководството.

## Изхвърляне



Символът  върху продукта или върху опаковката му показва, че този продукт не може да се третира като битов отпадък. Затова той трябва да бъде предаден в съответния пункт за събиране на електрическо и електронно оборудване за рециклиране. Като гарантирате правилното изхвърляне на продукта, ще помогнете за предотвратяване на потенциални отрицателни последици за околната среда и човешкото здраве, които в противен случай биха могли да бъдат причинени от неправилното изхвърляне на продукта. За по-подробна информация относно рециклирането на този продукт, моля, свържете се с вашата община, с местната служба по изхвърляне на битови отпадъци или с магазина, от който сте закупили продукта. Тъй като се използват запалими изолационни газове, моля, свържете се с професионален представител или с нашия отдел за следпродажбено обслужване, за да изхвърлите уреда.

### **ПРЕДУПРЕЖДЕНИЕ!**

#### **Опасност от нараняване или задушаване!**

Хладилните агенти и газовете трябва да се изхвърлят компетентно. Преди да изхвърлите по подходящия начин, се уверете, че тръбите на охладителната верига не са повредени. Изключете уреда от захранването. Отрежете захранващия кабел и го изхвърлете. Извадете тавите и чекмеджетата, както и фиксатора и уплътненията на вратата, за да предотвратите затварянето на деца и домашни любимци в уреда.

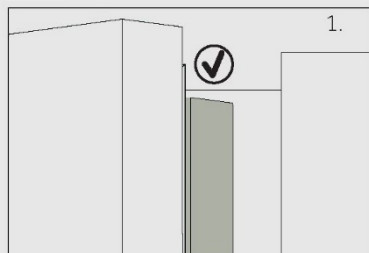
**ВНИМАНИЕ!**

Когато затваряте вратата, вертикалната лента на лявата врата трябва да бъде сгъната навътре (1).

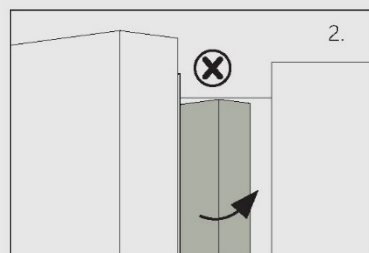

Ако се опитате да затворите лявата врата и вертикалната лента не е сгъната (2), първо трябва да я сгънете, в противен случай тя ще удари фиксиращия вал или дясната врата. Това ще доведе до нарушаване на плавното затваряне на вратата или до теч.

В рамката има опасност от загряване. Температурата на повърхността ще се повиши малко, което е нормално и няма да повлияе на функционалността на уреда.

**Предвидена употреба**

Този уред е предназначен за охлаждане и замразяване на храни. Той е предназначен изключително за битова и подобна употреба, като кухненски помещения за персонала в магазини, офиси и други работни среди; ферми и гости в хотели, мотели и други жилищни сгради, както и в полупансионни и фирми за кетъринг. Не е предназначен за търговска или промишлена употреба. Не се разрешават промени или модификации на устройството. Използването не по предназначение може да доведе до опасности и загуба на гаранционно покритие.

**Стандарти и директиви **

Този продукт отговаря на изискванията на всички приложими директиви на ЕО със съответстващите хармонизирани стандарти, които предвиждат маркировка CE.



## Предупреждение

Поради технически промени и наличие на различни модели, някои от илюстрациите в това ръководство може да се различават от вашия модел.

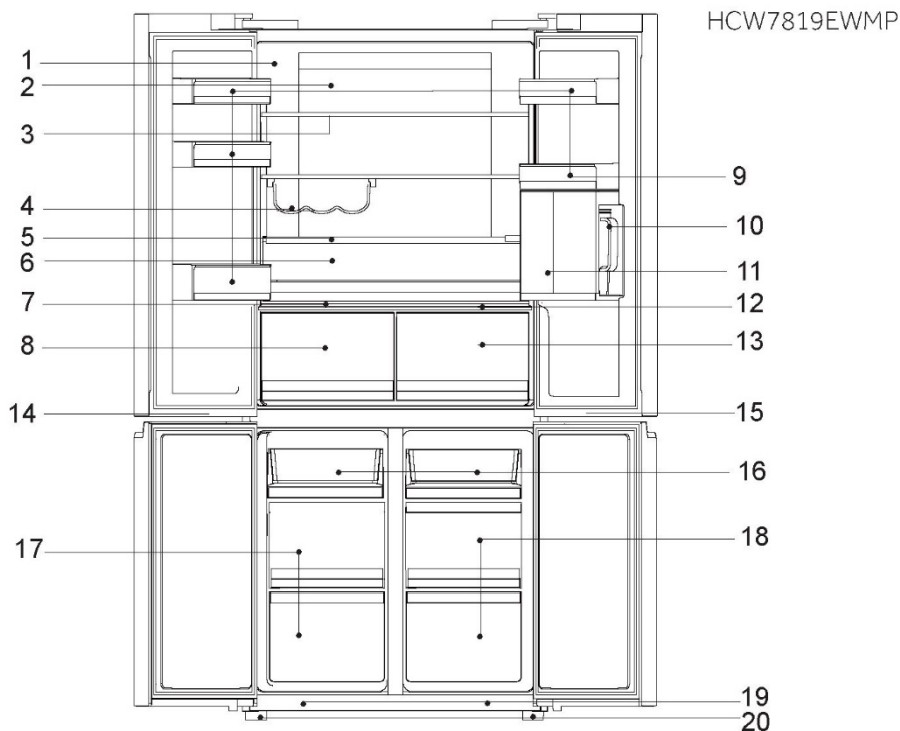

- |   |  |
|---|--|
| 1 Табелка с номинална мощност                     | 13 Чекмедже MyZone                     |
| 2 Задна лампа и REF въздухопровод                 | 14 LED лампа на фризерното отделение   |
| 3 Стъклен рафт                                    | 15 LED лампа на отделението SwitchZone |
| 4 Винен рафт                                      | 16 Тава за замразяване                 |
| 5 Подвит ръб на чекмеджето за плодове и зеленчуци | 17 Фризерен шкаф                       |
| 6 Чекмедже за плодове и зеленчуци                 | 18 Чекмедже SwitchZone                 |
| 7 Панел на Humidity box                           | 19 Превключвател за лампата            |
| 8 HumidityZone                                    | 20 Регулируеми крачета                 |
| 9 Рафтове на вратата                              |  |
| 10 Чайник   |  |
| 11 Стойка за каната                               |  |
| 12 Панел на чекмеджето MyZone                     |  |



## Предупреждение

Поради технически промени и наличие на различни модели, някои от илюстрациите в това ръководство може да се различават от вашия модел.

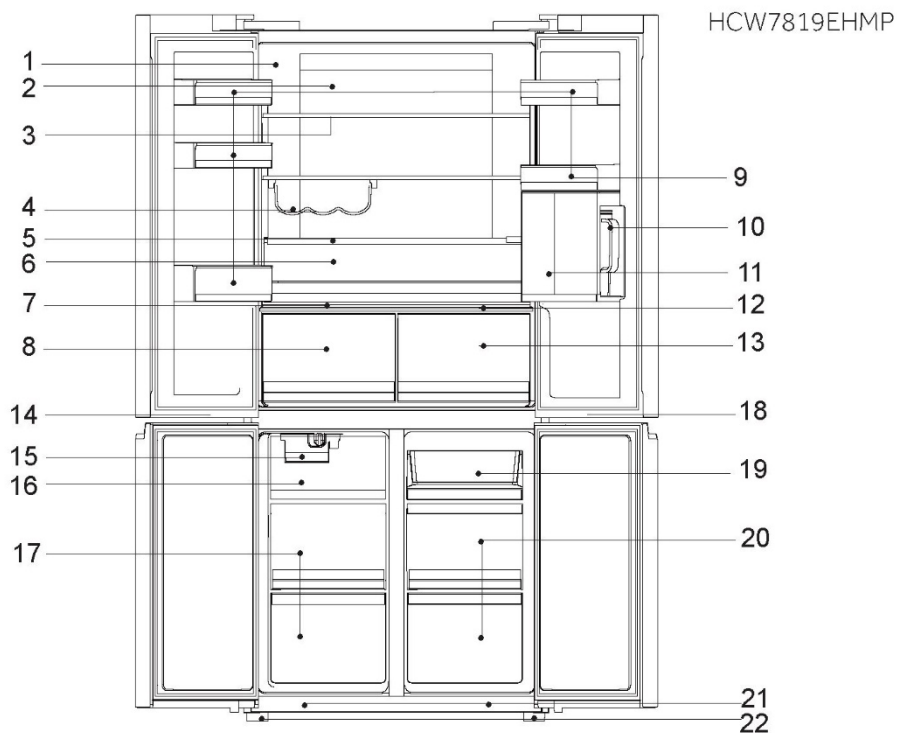

- |   |   |
|---|---|
| 1 Табелка с номинална мощност                     | 13 Чекмедже MyZone                      |
| 2 Задна лампа и REF въздухопровод                 | 14 LED лампа на фризерното отделение    |
| 3 Стъклен рафт                                    | 15 Машина за лед                        |
| 4 Винен рафт                                      | 16 Чекмедже за лед                      |
| 5 Подвит ръб на чекмеджето за плодове и зеленчуци | 17 Фризерен шкаф                        |
| 6 Чекмедже за плодове и зеленчуци                 | 18 LED лампа на отделението Switch Zone |
| 7 Панел на Humidity box                           | 19 Тава за замразяване                  |
| 8 Humidity Box                                    | 20 Чекмедже SwitchZone                  |
| 9 Рафтове на вратата                              | 21 Превключвател за лампата             |
| 10 Чайник   | 22 Регулируеми крачета                  |
| 11 Стойка за каната                               |   |
| 12 Панел на чекмеджето MyZone                     |   |



## Панел за управление (фиг. 4)

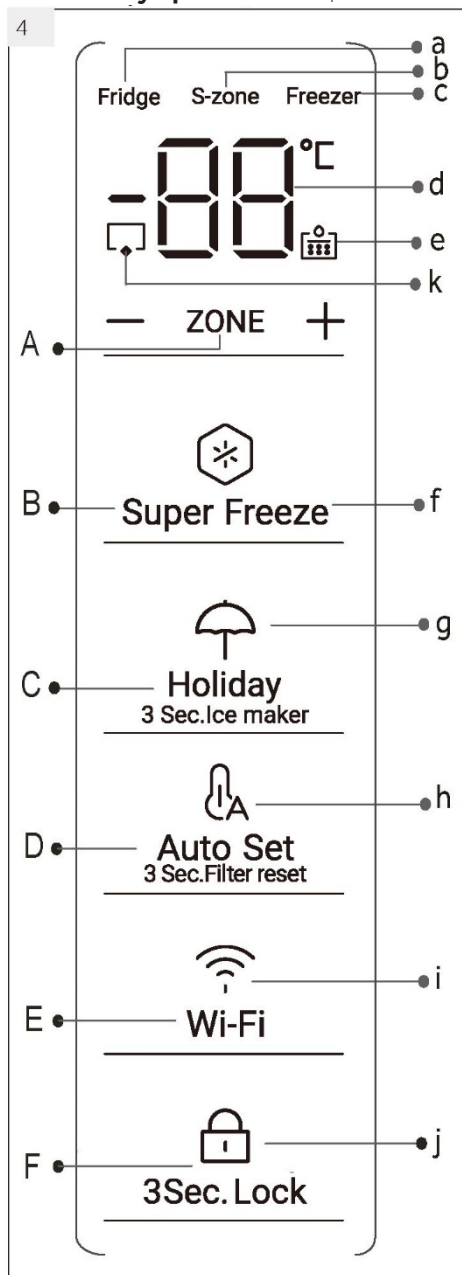

## Ключове:

- A Превключвател за режим Fridge&Switch&Freezer
- B Включване/изключване на функция „Super-Freeze“
- C Включване/изключване на функция Holiday
- Включване/изключване на машината за лед, 3 сек.(HCW7819EHMP)
- D Автоматичен режим и нулиране на предупреждението за филтъра за вода
- E Настройване на Wi-Fi
- F Заключване/отключване на панела

## Показатели:

- a Избрана е хладилната част
- b Избрана е Switch Zone
- c Избрано е фризерното отделение
- d Температура на хладилното и на фризерното отделение
- e Предупреждение за смяна на филтъра за вода
- f Функция Super-Freeze
- g Функция Holiday
- h Функция за автоматичен интелект
- i Функция Wi-Fi
- j Заключване на панела
- k Автоматична машина за лед (HCW7819EHMP)

## 5.1 Преди първоначална употреба

- ▶ Отстранете всички опаковъчни материали, дръжте ги на място, недостъпно за деца, и ги изхвърлете по природосъобразен начин.
- ▶ Почистете вътрешността и повърхността на уреда с вода и мек почистващ препарат, преди да поставите храна в него.
- ▶ След като уредът е нивелиран и почистен, изчакайте поне 2 часа, преди да го свържете към захранването. Вижте раздел МОНТИРАНЕ.
- ▶ Преди да заредите с храна, предварително охладете отделенията при високи настройки. Функциите Super-Freeze помагат за бързото охлаждане на отделенията.
- ▶ Температурата на хладилника и на фризера се задава автоматично съответно на 5°C и на -18°C. Това са препоръчителните настройки. По желание може да промените тези температури ръчно. Моля, вижте РЕЖИМ ЗА РЪЧНА НАСТРОЙКА.

## 5.2 Сензорни бутони

Бутоните на контролния панел са сензорни и реагират при леко докосване с пръст.

## 5.3 Включване/изключване на уреда

Уредът започва да работи, веднага щом бъде свързан към захранването.

Когато уредът се включи за първи път, се показват действителните температури на хладилника и фризера („a“ и „b“). Дисплеят ще примигва. Ако вратите са затворени, ще се изключи след 30 секунди. Възможно е заключването на панела да е активирано.



### Предупреждение: Предварителни настройки

- ▶ Уредът е настроен предварително на препоръчителната температура от 5°C (хладилник) и -18°C (фризер). При нормални условия на околната среда не е необходимо да задавате температура.
- ▶ Предварително зададената функция за чекмеджето My Zone е „Fruits and Vegetables“, а за чекмеджето HumidityZone е „High humidity“
- ▶ Когато уредът бъде включен след прекъсване на основното захранване, може да отнеме до 12 часа, за да бъдат достигнати правилните температури.

Изпразнете уреда, преди да го изключите. За да изключите уреда, извадете захранващия кабел от контакта.

## 5.4 Режим на готовност

Екранът на дисплея се изключва автоматично 30 секунди след натискане на бутон. Дисплеят ще бъде заключен автоматично. Включва се автоматично при докосване на бутон или отваряне на врата/чекмедже.

5.5

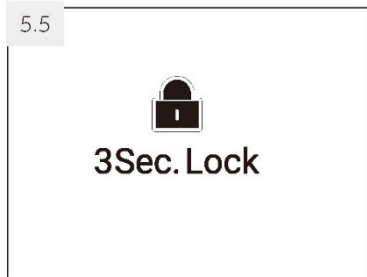

## 5.5 Заклучване/отключване на панела



### Предупреждение: Заклучване на панела

Контролният панел автоматично се блокира срещу активиране, ако в продължение на 30 секунди не е докоснат нито един бутон. Контролният панел трябва да бъде отключен за всякакви настройки.

- ▶ Натиснете бутона „F“ за 3 секунди, за да блокирате всички елементи на панела против активиране (фиг. 5.5). Показва се съответният индикатор „f“.
- ▶ За да отключите, докоснете бутона отново.

## 5.6 Аларма за отваряне на врата/чекмедже

Когато някоя от вратите на хладилника или от чекмеджетата на фризера е отворена за повече от 1 минута, ще прозвучи алармата за отворена врата/чекмедже. Алармата спира при затваряне на вратата/чекмеджето. Ако вратата/чекмеджето останат отворени за повече от 7 минути, лампата вътре в хладилника и осветлението на контролния панел ще се изключат автоматично.

## 5.7 Изберете режима на работа

Възможно е да трябва да изберете един от следните два начина за настройване на уреда:

5.7.1-1



5.7.1-2



### 5.7.1 Режим Holiday

1. Ако панелът е заключен, можете да го отключите с докосване на бутон „F“ (фиг. 5.5).
2. Докоснете бутон „C“ (Holiday) (фиг. 5.7.1-1).
3. Индикатор „f“ светва и функцията е активирана (фиг. 5.7.1-2).

Като повторите горните стъпки или изберете друга функция, тази функция може да бъде изключена отново.

4. При докосване и задържане на бутон „C“ за 3 секунди, индикаторът „k“ (Автоматична машина за лед) светва и функцията е активирана (само за HCW7819ENMP).



### ПРЕДУПРЕЖДЕНИЕ!

Когато функцията Holiday е активирана, в хладилното отделение не трябва да се съхраняват стоки. Температурата от +17°C е твърде висока за съхранение на храна. Само фризерното отделение ще продължи да работи.

### 5.7.2 Режим за ръчно регулиране

Ако искате ръчно да регулирате температурата на уреда, за да съхранявате определена храна, можете да зададете температурата чрез бутон за регулиране на температурата:



### Предупреждение: Конфликт с други функции

Температурата не може да се регулира, ако е активирана друга функция (Super-Freeze, Holiday или Автоматична настройка) или дисплеят е заключен. Съответният индикатор ще примигне, придружен от зумер.

## 5.7.2.1 Регулиране на температурата на хладилника

1. Ако панелът е заключен, можете да го отключите с докосване на бутон „F“ (фиг. 5.5).
2. Докоснете бутон „A“ (ZONE), за да изберете хладилното отделение, индикаторът „a“ светва и то се активира (фиг. 5.7.2-1).

Действителната температура в хладилното отделение се показва (фиг. 5.7.2-2).

3. Докоснете последователно бутоните „+“ или „-“, докато желаната стойност на температурата примигва (фиг. 5.7.2-3).  
При всяко докосване на бутон прозвучава сигнал. Температурата се увеличава със стъпка от 1°C от минимум 1°C до максимум 9°C. Оптималната температура в хладилника е 5°C. При по-ниски температури се получава ненужно потребление на енергия.
4. Докоснете произволен бутон с изключение на „+“ или „-“, за да потвърдите, или настройката се потвърждава автоматично след 5 секунди. Показаната температура спира да мига.

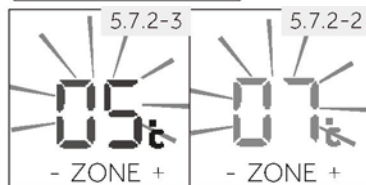

## 5.7.2.2 Регулиране на температурата на фризера

1. Ако панелът е заключен, можете да го отключите с докосване на бутон „F“ (фиг. 5.5).
2. Докоснете бутон „A“ (ZONE), за да изберете фризерното отделение, индикаторът „a“ светва и то се активира (фиг. 5.7.2-4).

Действителната температура във фризерното отделение се показва (фиг. 5.7.2-6).

3. Докосвайте последователно бутон „b“ (Фризер), докато желаната температура започне да мига (фиг. 5.7.2-5).  
При всяко натискане на бутон прозвучава сигнал. Температурата се увеличава със стъпка от 1°C от -14°C до -24°C. Оптималната температура във фризера е -18°C. При по-ниски температури се получава ненужно потребление на енергия.
4. Докоснете произволен бутон с изключение на „+“ или „-“ (Фризер), за да потвърдите, или настройката се потвърждава автоматично след 5 секунди.  
Показаната температура спира да мига.

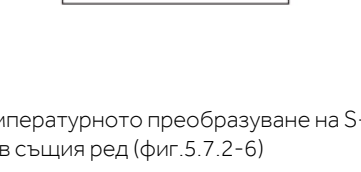
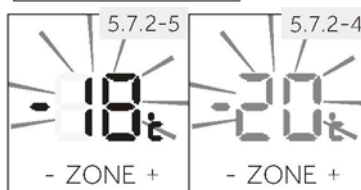

## 5.7.2.3 Регулиране на температурата за Switch Zone

Докоснете бутон „A“ (ZONE), за да изберете S-Zone, и температурното преобразуване на S-Zona може да се постигне, като следват горните стъпки в същия ред (фиг. 5.7.2-6)



### Предупреждение: Влияния върху температурите

Температурите в уреда се влияят от следните фактори:

- ▶ Температура на околната среда
- ▶ Количество на съхраняваните храни
- ▶ Честота на отваряне на вратата
- ▶ Монтиране на уреда

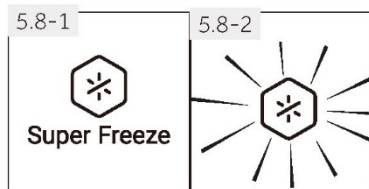

## 5.8 Функция Super-Freeze

Пресните храни трябва да бъдат изцяло замразени възможно най-бързо. Това запазва най-добрата хранителна стойност, външен вид и вкус. Функцията Super-Freeze ускорява замразяването на прясната храна и предпазва вече съхранените продукти от нежелано затопляне. Ако се налага да замразите едновременно голямо количество храна, препоръчително е да зададете функцията Super-Freeze 24 часа преди използването на пространството за замразяване. Когато функцията е стартирана, температурата достига  $-24^{\circ}\text{C}$  до  $-30^{\circ}\text{C}$ .

1. Ако панелът е заключен, можете да го отключите с докосване на бутон „F“ (фиг. 5.5).
2. Докоснете бутон „B“ (Super-Freeze) (фиг. 5.9.-1).
3. Индикаторът „f“ светва и функцията е активирана (фиг. 5.9-2).

Като повторите горните стъпки или изберете друга функция, тази функция може да бъде изключена.

## Предупреждение: Автоматично изключване

Функцията Super-Freeze ще се изключи автоматично след 50 часа. След това уредът ще заработи с предишната зададена температура.

## 5.9 Режим за автоматична настройка

Ако нямате никакви специални изисквания, препоръчваме ви да използвате режима за автоматична настройка. В този режим уредът автоматично регулира настройката на температурата според температурата на околната среда и температурните промени в уреда. Тази функция не изисква ръчна настройка.

1. Ако панелът е заключен, можете да го отключите с докосване на бутон „F“ (фиг. 5.5)
2. Докоснете бутон „D“ (фиг. 5.9-1)
3. Индикаторът „h“ светва и функцията се активира (фиг.5.9-2)

Като повторите горните стъпки или изберете друга функция, тази функция може да бъде изключена.

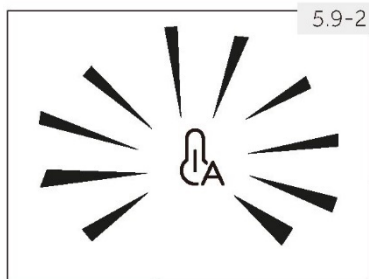
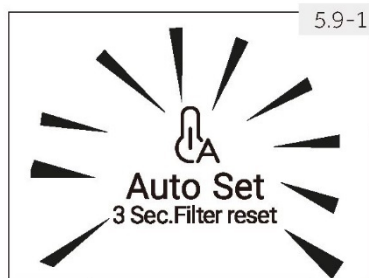

## 5.10 Настройване на Wi-Fi режим

## ПРОЦЕДУРА ЗА СДВОЯВАНЕ В ПРИЛОЖЕНИЕТО

<p>Стъпка 1 • Изтеглете приложението hOn от онлайн магазините</p> 	
<p>Стъпка 2 Създайте свой профил в приложението hOn или влезте, ако вече имате такъв</p> 	<p>Стъпка 3 Следвайте инструкциите за сдвояване в приложението hOn</p> 

## 5.11 Чекмедже My Zone

Хладилното отделение е оборудвано с чекмедже MyZone. В съответствие с изискванията за съхранение на храната, може да бъде избрана най-подходящата функция, за да се извлече оптималната хранителна стойност на храните. Налични са следните функции:

## 5.11.1 Функция Cheese 🧀

Уредът осигурява на чекмеджето за вкусна храна мек и сух свеж въздух чрез интелигентен контрол, като предотвратява влагата и мухала за ефективно запазване на хранителните стойности за дълго време. Тази функция е подходяща за съхранение на суха храна с ниско съдържание на вода като чай, кафе, сушени плодове и др.

## 5.11.2 Функция Fruits &amp; Veg 🍏

Тази функция е подходяща за съхранение на плодове и зеленчуци като ябълки и моркови.



## Предупреждение: Функция Fruits &amp; Veg

Плодовете, чувствителни към студени температури като ананас, авокадо, банани, грейпфрути и зеленчуци като картофи, патладжани, боб, краставици, тиквички и домати, както и сирене, не трябва да се съхраняват в чекмеджето MyZone.

## 5.11.3 Функция 0 °C Fresh 🍷

Тази функция задава температурата в чекмеджето My Zone на 0°C. Подходяща е за съхранение на пресни храни като месо, риба, миди или разтворими продукти. Повечето храни остават свежи при 0°C, без да замръзват.



## Предупреждение: 0 °C Fresh

Поради различното съдържание на вода в месото, някои меса с по-голяма влажност ще замръзнат при температури, по-ниски от 0°C. Затова месото, което ще се консумира незабавно, трябва да се съхранява в чекмеджето MyZone с температура минимум 0°C.

## Предупреждение: Чекмедже MyZone

- ▶ Винаги трябва да е активирана една от трите функции на отделението MyZone.
- ▶ Когато избирате „0°C Fresh“ или „Cheese“, задайте температурата на хладилното отделение на средно ниво (5°C), за да се запази храната в оптимална среда за съхранение.

5.11.4-1

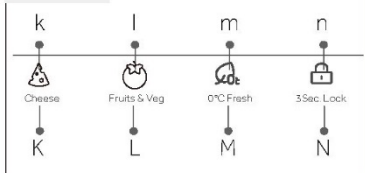

### 5.11.4 Изберете функция за чекмеджето MyZone

Функцията може да бъде избрана с помощта на отделния панел (фиг. 5.11.4-1), който се намира на капака на чекмеджето.

1. Ако индикаторът „n“ свети, панелът е заключен и трябва да бъде отключен с докосване на бутона „N“ (3 Sec. Lock) за 3 секунди (фиг. 5.11.4-2). Ще прозвучи зумер и индикаторът „n“ ще се изключи (фиг. 5.11.4-2).
2. Натиснете съответния бутон „K/L/M“ на желаната функция. След няколко секунди съответният индикатор „k/l/m“ ще светне и функцията ще се активира.
3. Заклучете панела с докосване на бутона „N“ (3Sec. Lock) за 3 секунди. Ще прозвучи зумер и индикаторът „n“ ще се включи (фиг. 5.11.4-3).

5.11.4-2





5.11.4-3



## 5.12 Чекмедже HumidityZone

Хладилното отделение е оборудвано с чекмедже HumidityZone. Подходящ безполиетиенов модул повишава запазването на свежестта чрез спиране на зреенето.

Налични са следните функции:

Функция	Препоръчителна храна
Low Hum. 	Сухи плодове и други сухи храни с ниско съдържание на вода като масло, мазнини и олио, хляб или шоколад.
Mid Hum. 	Круши, грозде, череша и др.
High Hum. 	Зеле, гъби и др.

5.12.1

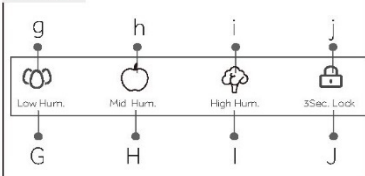

### 5.12.1 Изберете функция за чекмеджето HumidityZone

Влажността в това чекмедже може да се регулира с помощта на отделен контролен панел за влажност (фиг. 5.12.1), който се намира на капака на чекмеджето.

Стъпките са същите като описаните в глава 5.11.4, само че като се използва панела за HumidityZone.

## Предупреждение: Заклучване на панела

Контролният панел на чекмеджетата MyZone и HumidityZone автоматично се блокира срещу активиране, ако вратата е отворена. Контролният панел трябва да бъде отключен за всякакви настройки.

## Преди първоначалното използване на функцията Ice and Water (Лед и вода)

Преди първоначалното използване, трябва да промиете филтъра с вода, за да се отстранят примеси или уловен въздух в резервоара за вода и филтърната система.

### За вода

- Натиснете диспенсъра за вода, за да се източат 4 л вода – изчакайте 4 минути, преди да започнете да точите отново.
- Източете 4 л вода и след това изчакайте още 4 минути – може да има въглеродни остатъци, които се отделят заедно с водата. Това не е вредно и е нормално по време на процеса на промиване.
- Източете още 4 л вода. – Това предотвратява прекомерното капене на вода от диспенсъра.
- Няколко дни след монтажа е възможно да има по няколко капки вода, излизащи от диспенсъра. Това е с цел да се изчисти останалият затворен въздух в диспенсъра.
- Уверете се, че хладилникът е охладен за поне 2 часа преди употреба.



### Предупреждение

Ефективността на водния филтър ще се увеличава по време на използването, достигайки оптимална производителност след два до три пълни резервоара с вода



#### Използване на диспенсъра за вода

Уверете се, че сте следвали стъпките, описани в „Преди да започнете да използвате функцията за лед и вода“ преди първото използване на диспенсъра за вода.

#### Източване

Вашият диспенсър за вода е предназначен за работа с една ръка. За да източите вода, леко натиснете кранчето на диспенсъра с чаша или бутилка, отдалече. Силният натиск на кранчето няма да увеличи струята и няма да източи повече вода.



### ПРЕДУПРЕЖДЕНИЕ!

За да избегнете имуществени или телесни повреди, не поставяйте ръце, пръсти или предмети в отвора на диспенсъра



7.1-1

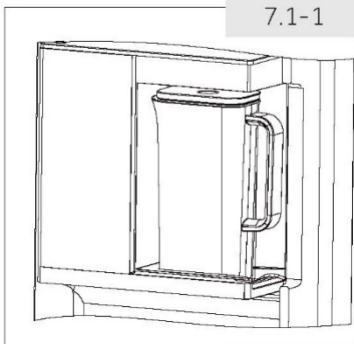

## 7. Въведение във функцията „Кана за вода“

Това е кана за плодови чай със студена вода, потребителите трябва да отворят горния капак, и след това да добавят плодovia чай.

След това каната се поставя в конзолата, за да се напълни автоматично с вода и да се ползва според нуждите (фиг. 7.1-1). Само модел HCW7819EHMP се предлага с автоматично презареждане на вода.

(Ако няма автоматична функция за вливане на вода, моля, налейте водата в каната ръчно)

7.1-2

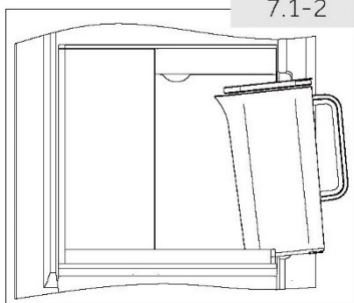

### 7.1 Употреба

7.1.1 От страната на дръжката повдигнете по дължина ръба на горния капак, за да го отворите;

7.1.2 Плодови резени или други продукти за чай могат да бъдат поставени във водата за плодови чай;

7.1.3 При монтирането на цедката за плодови чай и на долния капак, те могат да бъдат разглобени чрез завъртане по посока на часовниковата стрелката и монтирани на обратно;

7.1.4 За поставяне на каната в конзолата, леко наклонете гърлото надолу и я поставете вътре (фиг. 7.1-2)

7.1.5 За изваждане на каната от конзолата, повдигнете дръжката и я издърпайте хоризонтално нагоре

### СЪВЕТИ:

- ▶ Моля, включете функцията за автоматично пълнене преди употреба.
- ▶ Моля, изключете функцията за автоматично пълнене, ако няма да се използва дълго време.
- ▶ Премахвайте водата, която може да се събира под каната за вода, редовно, в противен случай функцията за автоматично пълнене няма да бъде достъпна.
- ▶ Функцията за автоматично пълнене няма да работи правилно, ако налягането на водата е по-ниско от 0,3 – 0,5 Мра
- ▶ Функцията за автоматично пълнене няма да работи, когато подаването на вода е прекъснато; извадете каната за вода и я поставете отново обратно, за да активирате функцията за автоматично пълнене, след като подаването на вода бъде възстановено.

## СЪВЕТИ:

- ▶ Моля, свалете опаковъчното фолио от каната за вода, преди да я включите в захранването
- ▶ Не пълнете каната за вода с течности над 60 °С.
- ▶ Следвайте инструкциите за разпаковане на приставката за чай
- ▶ Моля, уверете се, че каната за вода е поставена правилно, в противен случай може да доведе до неправилно функциониране или преливане на водата.
- ▶ Моля, уверете се, че функцията за автоматично пълнене е включена преди употреба (HCW7819ENMP)
- ▶ Пакетчето с чай или кафе може да бъде поставено в каната за вода; изключете функцията за автоматично пълнене, когато наливате напитка в каната.
- ▶ Изпийте чая в рамките на 24 часа, в противен случай качеството му ще се влоши.
- ▶ Моля, изключете функцията за автоматично пълнене и почистете каната, ако няма да се използва дълго време.
- ▶ Премахвайте водата, която може да се събира под каната за вода, редовно, в противен случай функцията за автоматично пълнене няма да бъде достъпна (HCW7819ENMP).
- ▶ Функцията за автоматично пълнене няма да работи правилно, ако налягането на водата е по-ниско от 0,3 – 0,5 Мра
- ▶ Функцията за автоматично пълнене няма да работи, когато подаването на вода е прекъснато; извадете каната за вода и я поставете отново обратно, за да активирате функцията за автоматично пълнене, след като подаването на вода бъде възстановено



## Предупреждение

1. Температурата на напитките, които се наливат в каната, не трябва да надвишава 60°C.
2. Ако в конзолата има разплескана вода, моля, избършете я внимателно навреме, в противен случай може да повлияе на функцията за автоматично пълнене на водата.
3. Уверете се, че каната е монтирана на място. В противен случай функцията за автоматично наливане на вода може да не работи или водата да прелее!
4. Не забравяйте да въртите и разглобявате каната за плодов чай в посоката, посочена със стрелката.
5. Изпийте чая в каната в рамките на 24 часа, ако престои твърде много време лесно ще се развали
6. Каната трябва да се почиства редовно, когато се пълни с чай или не се използва дълго време
7. Каната може да се напълни само с вода, без да се добавят плодове или чай.

**7.2 Почистване**

- 7.2.1 Свалете капака;
- 7.2.2 Разглетете капака на горен, долен и разливна част.
- 7.2.3 Почистете каната и частите ѝ с мека гъба, напоена с вода.
- 7.2.4 Използвайте разреден препарат за миене на съдове, за да отстраните упоритите петна. След отстраняването им, изплакнете с вода.



## Предупреждение

- ▶ Температурата на водата, с която почиствате, не може да надвишава 60°C;
- ▶ Не мийте в съдомиялна машина;

## Съвети за съхранение на прясна храна

## Съхранение в хладилното отделение

- ▶ Поддържайте температурата на хладилника си под 5°C.
- ▶ Горещата храна трябва да изстине до стайна температура, преди да бъде съхранявана в уреда.
- ▶ Съхраняваната в хладилника храна трябва да бъде измита и подсушена
- ▶ Храната, която ще се съхранява, трябва да бъде затворена правилно, за да се избегнат промени на аромата или вкуса.
- ▶ Не съхранявайте прекомерни количества храна. Оставайте пространства между храните, за да може около тях да преминава студен въздух, което осигурява по-добро и по-равномерно охлаждане.
- ▶ Храни, консумирани ежедневно, трябва да се съхраняват в предната част на рафта.
- ▶ Оставайте разстояние между храните и вътрешните стени, за да може да преминава въздух. По-специално избягвайте да допирате храните, които съхранявате, до задната стена, тъй като могат да залепнат за стената. Избягвайте директен контакт на храната (особено мазна или киселинна храна) с вътрешната облицовка, тъй като е възможно тя да бъде разядена от мазнина или киселина. Когато откриете мазна/киселинна мръсотия, я почиствайте веднага.
- ▶ Размразявайте замразените храни в отделението за съхранение на хладилника. По този начин можете да използвате замразените храни, за да намалите температурата в отделението и да спестите енергия.
- ▶ Процесът на стареене на плодове и зеленчуци като тиквички, пъпеши, папая, банан, ананас и др. може да се ускори в хладилника. Следователно не е препоръчително да ги съхранявате в хладилника. Узряването на много зелени плодове обаче може да бъде стимулирано за определен период. Лук, чесън, джинджифил и други кореноплодни зеленчуци трябва да се съхраняват при стайна температура.
- ▶ Неприятните миризми в хладилника сигнализират, че нещо се е разляло и е необходимо почистване. Вижте ГРИЖА И ПОЧИСТВАНЕ.
- ▶ Различните храни трябва да се поставят в различни зони според техните свойства:



## Предупреждение

- ▶ Моля, оставайте разстоянието повече от 10 мм между поставената храна и въздуховода или сензора, за да осигурите охлаждащ ефект.

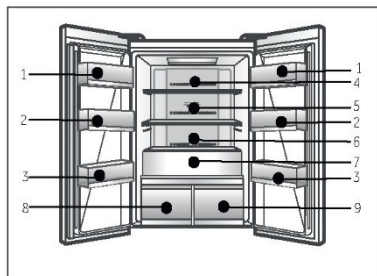

- 1 Масло, сирене, яйца, подправки и др.
- 2 Яйца, консервирани храни, подправки и др.
- 3 Напитки и бутилирани храни.
- 4 Мариновани храни, консервирани храни и др.
- 5 Месни продукти, полуфабрикати и др.
- 6 Паста, мляко, тофу, млечни продукти и др.
- 7 Плодове, зеленчуци, салата и др.
- 8 Humidity Box
  - ▶ : Масло, мазнини, олио, шоколад и др.
  - ▶ : Круши, грозде, череша и др.
  - ▶ : Зелено, гъби и др.
- 9 My Zone
  - ▶ : чай, кафе, сушени плодове и др.
  - ▶ : Ябълки, моркови и др.
  - ▶ : Сурова прясна храна

## Съхранение във фризерното отделение

- ▶ Поддържайте температурата на фризера на  $-18^{\circ}\text{C}$ .
- ▶ 24 часа преди замразяване включете функцията Power-freeze; за малки количества храна са достатъчни 4–6 часа.
- ▶ Горещата храна трябва да изстине до стайна температура, преди да бъде съхранявана във фризерното отделение.
- ▶ Храна, нарязана на малки порции, ще замръзне по-бързо и ще бъде по-лесна за размразяване и готвене. Препоръчителното тегло за всяка порция е под 2,5 кг.
- ▶ Най-добре е храната да бъде опакована, преди да я поставите във фризера. Външната страна на опаковката трябва да е суха, за да се избегне слепване на торбички. Опаковъчните материали трябва да са без мирис, херметически затворени, да не съдържат отрови и токсини.
- ▶ За да се избегне изтичането на сроковете за съхранение, моля, обърнете внимание на датата на замразяване, срока и името на храната върху опаковката според сроковете за съхранение на различни храни.
- ▶ **ПРЕДУПРЕЖДЕНИЕ!** Киселина, алкали, сол и др. могат да разядат вътрешната повърхност на фризера. Не поставяйте храна с тези вещества (напр. морски риби) директно върху вътрешната повърхност. Солената вода във фризера трябва да се почисти незабавно.
- ▶ Не надхвърляйте времето за съхранение на храните, препоръчвано от производителите. Изваждайте само необходимото количество храна от фризера.
- ▶ Консумирайте размразените храни бързо. Размразената храна не може да бъде замразявана повторно, освен ако преди това не бъде сготвена, в противен случай ще загуби качествата си.
- ▶ Не зареждайте прекомерни количества прясна храна във фризерното отделение. Вижте капацитета на замразяване на фризера – вижте ТЕХНИЧЕСКИ ДАННИ или данните на типовата табелка.
- ▶ Храна може да бъде съхранявана във фризера при температура от поне  $-18^{\circ}\text{C}$  за срок от 2 до 12 месеца в зависимост от характеристиките ѝ (напр. месо: 3–12 месеца, зеленчуци: 6–12 месеца)
- ▶ Когато замразявате пресни храни, избягвайте да ги допирате до вече замразени храни. Риск от размразяване!

Когато съхранявате търговски замразени продукти, моля, следвайте тези указания:

- ▶ Винаги следвайте указанията на производителя за допустимата продължителност на съхранение на храната. Не пренебрегвайте тези указания!
- ▶ Опитайте се да съхранявате храната след покупката ѝ възможно най-кратко, за да се запази нейното качество.
- ▶ Купувайте замразени храни, които са били съхранявани при температура от  $-18^{\circ}\text{C}$  или по-ниска.
- ▶ Избягвайте да купувате храна, която има лед или замръзване върху опаковката – това показва, че продуктите може да са били частично размразени и отново замразени. Повишаването на температурата се отразява на качеството на храната.



## Предупреждение

- ▶ Моля, оставайте разстоянието повече от 10 мм между поставената храна и въздуховода, за да осигурите охлаждащ ефект.

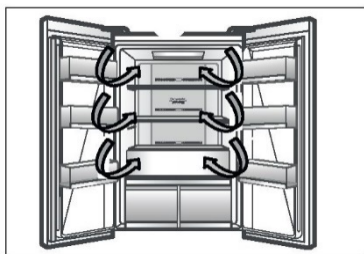

### Многоточков въздушен поток

Хладилникът е оборудван със система за многоточков въздушен поток, с който се студентите въздушни струи се позиционират на нивото на всеки рафт. Това помага да се поддържа еднаква температура, за да се гарантира, че храната ви ще бъде запазена свежа за по-дълго време.

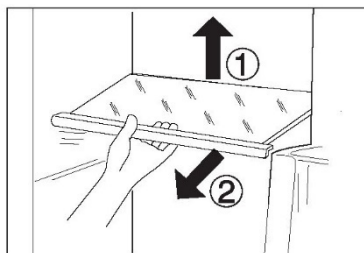

### Регулируеми рафтове

Височината на рафтовете може да се регулира според вашите нужди за съхранение.

1. За да преместите рафт, първо го извадете, като повдигнете задния му ръб (1) и го издърпате навън (2).
2. За да го поставите отново, сложете го на държачите от двете страни и го избутайте в най-задно положение, докато задната част на рафта се фиксира в отворите отстрани



### Предупреждение:

Уверете се, че всички краища на рафта са подравнени.

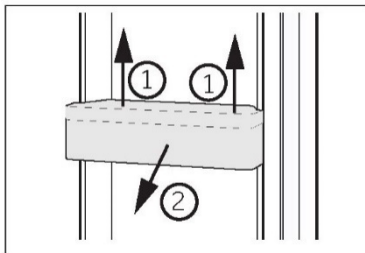

### Подвижни рафтове за врати

Рафтовете на вратата могат да се свалят за почистване:

Хванете с ръцете рафта от двете страни, повдигнете го нагоре (1) и го извадете (2). За да поставите рафта за врата, горните стъпки се извършват в обратен ред.

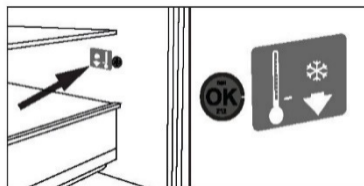

### ПО ЖЕЛАНИЕ: Индикатор за температура „OK“

Индикаторът за температура „OK“ може да се използва за определяне на температури под +4°C. Постепенно намалете температурата, ако знакът не показва „OK“.



### Предупреждение:

Когато уредът бъде включен, може да отнеме до 12 часа, за да бъдат достигнати правилните температури.

### Подвижно чекмедже на фризера

За да извадите чекмеджето, го издърпайте максимално (1), повдигнете го и го извадете (2).

За да поставите чекмеджето, извършете горните стъпки в обратен ред.

### Чекмедже за плодове и зеленчуци

Зона за съхранение на плодове и зеленчуци, където се запазват свежи и здравословни.

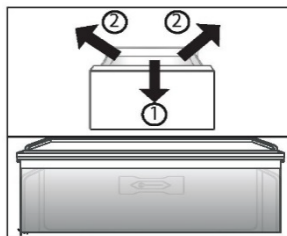

### Предупреждение: Чекмедже за плодове и зеленчуци

Плодовете, чувствителни към студени температури като ананас, авокадо, банани, грейпфрути, зеленчуци като картофи, патладжани, боб, краставици, тиквички и домати, както и сирене, не трябва да се съхраняват в чекмеджето за плодове и зеленчуци.

### Humidity Box и чекмедже MyZone

За използването и настройката на Humidity Box и на чекмеджето MyZone моля, вижте раздел „УПОТРЕБА“.

За да извадите чекмеджето:

1. Изтеглете го (1) до максималната степен (фиг. 7.5).
2. Повдигнете го (2), за да го отделите от релсата и го извадете. Поставянето се извършва в обратен ред.

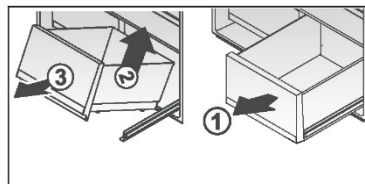

### Светлина

При отваряне на вратата в уреда се включва светодиодно осветление. Работата на светлините не се влияе от никаква друга настройка на уреда.



### Съвети за пестене на енергия

- ▶ Уверете се, че уредът е вентилиран правилно (вижте МОНТАЖ).
- ▶ Не поставяйте уреда на пряка слънчева светлина или в близост до източници на топлина (напр. печки, нагреватели).
- ▶ Избягвайте ненужно ниска температура в уреда. Консумацията на енергия се увеличава, колкото по-ниска е температурата в уреда.
- ▶ Функции като SUPER-FREEZE или SUPER-COOL консумират повече енергия.
- ▶ Оставете топлата храна да се охлади, преди да я поставите в уреда.
- ▶ Отваряйте вратата на уреда възможно най-малко и за кратко.
- ▶ Не препълвайте уреда, за да не се нарушава циркулирането на въздушния поток.
- ▶ Препоръчително е в опаковката на храните да няма въздух.
- ▶ Поддържайте уплътненията на вратите чисти, така че вратата винаги да се затваря правилно.
- ▶ Размразявайте замразените храни в отделението за съхранение на хладилника.
- ▶ Най-енергоспестяващата конфигурация изисква чекмеджетата, кутията за храна и рафтовете в уреда да се съхраняват във възможно най-близко до фабричното състояние, а храната трябва да се поставя възможно най-далеч, без да се блокира изходът на въздуховода.

**Предупреждение:**

Последователността на повдигането е в обратна посока на последователността на изваждането.

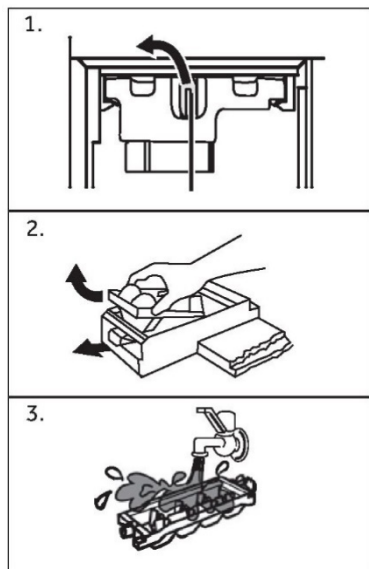
**Почистване на машината за лед**

1. Отворете лявата врата на фризера. Завъртете фиксиращото копче на кутията на машината на лед наляво, задръжте дръжката на кутията и бавно издърпайте машината за лед.
2. Обърнете кутията за лед надолу, издърпайте бялото копче на машината за лед и извадете автоматичната кутия за лед.
3. Почистете машината за лед и я монтирайте в същия ред, както при разглобяване след почистване.



### ПРЕДУПРЕЖДЕНИЕ!

Изключвайте уреда от захранването преди почистване.

Почистване

Почистете уреда, когато в него се съхранява малко или никаква храна.

Уредът трябва да бъде почистван на всеки четири седмици за добра поддръжка и за предотвратяване на лоши миризми от съхраняваните храни.



### ПРЕДУПРЕЖДЕНИЕ!

- ▶ Не почиствайте уреда с твърди четки, телени четки, прахообразни препарати, бензин, амилацетат, ацетон и подобни органични разтвори, киселинни или алкални разтвори. Моля, почиствайте със специален препарат за хладилник, за да избегнете повреди.
- ▶ Не пръскайте и не плискайте уреда по време на почистване.
- ▶ Не използвайте водна струя или пара за почистване на уреда.
- ▶ Не почиствайте студените стъклени рафтове с гореща вода. Рязката температурна разлика може да доведе до спукване на стъклото.
- ▶ Не докосвайте вътрешната повърхност на отделението за съхранение на фризера, особено с мокри ръце, тъй като ръцете ви могат да замръзнат върху повърхността.
- ▶ В случай на нагриване проверете състоянието на замразените стоки.
- ▶ Винаги поддържайте уплътнението на вратата чисто.
- ▶ Почиствайте вътрешността и корпуса на уреда с влажна гъба с топла вода и неутрален препарат.
  1. Моля, търкайте вътрешната и външната част на хладилника, включително уплътненията на вратата, рафта за врата, стъклени рафтове, кутиите и т.н., с мека кърпа или гъба, потопена в топла вода (може да добавите неутрален препарат в топлата вода).
  2. Ако има разлята течност, отстранете всички замърсени части, изплакнете директно с течащата вода, подсушете и ги поставете обратно в хладилника.
  3. Ако има разлята кремообразна течност (като крем или разтапящ се сладолед), моля, отстранете всички замърсени части, поставете ги за известно време в топла вода с температура около 40°C, след това изплакнете с течаща вода, подсушете и ги поставете обратно в хладилника.
  4. В случай че малка част или компонент заседне вътре в хладилника (между рафтовете или чекмеджетата), използвайте малка мека четка, за да го отстраните. Ако не можете да стигнете до частта, моля, свържете се с обслужващия център на Haier.
- ▶ Изплакнете и подсушете с мека кърпа.
- ▶ Не почиствайте никоя от частите на уреда в миялна машина.
- ▶ Изчакайте поне 7 минути, преди да включите отново уреда, тъй като честото стартиране може да повреди компресора.

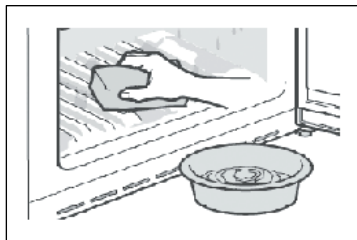

Размразяване

Размразяването на хладилното и фризерното отделение се извършва автоматично; не е необходимо ръчно управление.



## Смяна на LED лампите

**ПРЕДУПРЕЖДЕНИЕ!**

Не сменяйте сами LED лампата, тя трябва да бъде заменена само от производителя или от упълномощен сервизен представител.

Лампата е светодиодна, отличаваща се с ниска консумация на енергия и дълъг експлоатационен живот. В случай на аномалии, моля, свържете се с отдела за обслужване на клиенти. Вижте ОБСЛУЖВАНЕ НА КЛИЕНТИ.

Параметри на лампата:

Хладилно отделение: 12 V макс. 2 W

Фризерно отделение: 12 V макс. 0,5 W

## Неизползване за дълъг период от време

Ако уредът не се използва продължително време и няма да използвате функцията Holiday или функцията за изключване на хладилника:

- ▶ Извадете храната.
- ▶ Изключете захранващия кабел.
- ▶ Изпразнете и почистете резервоара за вода
- ▶ Почистете уреда, както е описано по-горе.
- ▶ Оставете вратите отворени, за да се предотврати развитието на неприятни миризми вътре.

**Предупреждение**

Изключете уреда само ако е абсолютно необходимо.

## Преместване на уреда

1. Извадете цялата храна и изключете уреда от контакта.
2. Подсигурете срещу нежелано движение рафтовете и другите подвижни части в хладилника и във фризера с тиксо.
3. Не наклоняйте хладилника на повече от 45°, за да избегнете повреда на охладителната система.

**ПРЕДУПРЕЖДЕНИЕ!**

- ▶ Не вдигайте уреда за дръжките му.
- ▶ Никога не поставяйте уреда в хоризонтално положение върху земята.

Много от възникналите проблеми могат да бъдат решени от вас самите без никакви специфични умения. В случай на проблем, моля, проверете всички показани възможности и следвайте инструкциите по-долу, преди да се свържете с отдела за следпродажбено обслужване. Вижте ОБСЛУЖВАНЕ НА КЛИЕНТИ.



## ПРЕДУПРЕЖДЕНИЕ!

- ▶ Преди извършване на поддръжка изключете уреда и извадете щепсела от контакта.
- ▶ Електрическото оборудване трябва да се обслужва само от квалифицирани експерти, тъй като неправилният ремонт може да причини значителни последващи щети.
- ▶ Повреда в захранващия кабел може да бъде отстранена от производителя, неговия обслужващ агент или лице с подобна квалификация, за да се избегне евентуална опасност.

Проблем	Вероятна причина	Възможно решение
Компресорът не работи.	<ul style="list-style-type: none"> <li>• Щепселът не е включен в електрическия контакт.</li> <li>• Уредът е в цикъл на размразяване</li> </ul>	<ul style="list-style-type: none"> <li>• Включете щепсела.</li> <li>• Това е нормално за автоматично размразяване</li> </ul>
Уредът се включва често или работи прекомерно дълго време.	<ul style="list-style-type: none"> <li>• Вътрешната или външната температура е твърде висока.</li> <li>• Уредът е бил изключен за продължително време.</li> <li>• Врата/чекмедже на уреда не е затворена/о плътно.</li> <li>• Вратата/чекмеджето са били отваряни твърде често или за прекалено дълго време.</li> <li>• Температурата на фризерното отделение е настроена на твърде ниски стойности.</li> <li>• Уплътнението на вратата/чекмеджето е замърсено, износено, напукано или разместено.</li> <li>• Необходимата циркулация на въздуха е възпрепятствана.</li> </ul>	<ul style="list-style-type: none"> <li>• В този случай е нормално уредът да работи по-дълго.</li> <li>• Обикновено са необходими от 8 до 12 часа, за да се охлади уредът напълно.</li> <li>• Затворете вратата/чекмеджето и се уверете, че уредът се намира върху нивелирана повърхност, както и че затварянето на вратата не е възпрепятствано от храна или контейнер.</li> <li>• Не отваряйте вратата/чекмеджето твърде често.</li> <li>• Задайте по-висока температура, докато в хладилника се получи задоволителна температура. Отнема 24 часа, за да стане температурата в хладилника стабилна.</li> <li>• Почистете уплътненията на вратата/чекмеджето или ги сменете с помощта на отдела за обслужване на клиенти.</li> <li>• Осигурете подходяща вентилация.</li> </ul>
Вътрешността на хладилника е мръсна и/или с лош мирис.	<ul style="list-style-type: none"> <li>• Вътрешността на хладилника трябва да бъде почистена.</li> <li>• В хладилника се съхранява храна със силен мирис.</li> </ul>	<ul style="list-style-type: none"> <li>• Почистете вътрешността на хладилника.</li> <li>• Опаковайте добре храната.</li> </ul>

Проблем	Вероятна причина	Възможно решение
В уреда не е достатъчно студено.	<ul style="list-style-type: none"> <li>• Зададена е прекалено висока температура.</li> <li>• Съхранявани са твърде топли стоки.</li> <li>• Съхранявано е прекалено голямо количество храна наведнъж.</li> <li>• Храните са поставени прекалено близко една до друга.</li> <li>• Врата/чекмедже на уреда не е затворена/о плътно.</li> <li>• Вратата/чекмеджето са били отваряни твърде често или за прекалено дълго време.</li> </ul>	<ul style="list-style-type: none"> <li>• Върнете първоначалната настройка на температурата.</li> <li>• Винаги оставайте храните да изстинат, преди да ги приберете.</li> <li>• Винаги съхранявайте малки количества храна.</li> <li>• Оставайте празно място между храните, за да осигурите възможност на въздуха да циркулира.</li> <li>• Затворете вратата/чекмеджето.</li> <li>• Не отваряйте вратата/чекмеджето твърде често.</li> </ul>
Вътре в уреда е твърде студено.	<ul style="list-style-type: none"> <li>• Зададена е прекалено ниска температура.</li> <li>• Активирана е функцията Power-freeze или работи прекалено дълго време.</li> </ul>	<ul style="list-style-type: none"> <li>• Върнете първоначалната настройка на температурата.</li> <li>• Изключване на функцията „Power-Freeze“</li> </ul>
Във вътрешността на хладилното отделение се формира конденз.	<ul style="list-style-type: none"> <li>• Климатът е твърде топъл и твърде влажен.</li> <li>• Врата/чекмедже на уреда не е затворена/о плътно.</li> <li>• Вратата/чекмеджето са били отваряни твърде често или за прекалено дълго време.</li> <li>• Кутии с храна или течности са оставени отворени.</li> </ul>	<ul style="list-style-type: none"> <li>• Увеличете температурата.</li> <li>• Затворете вратата/чекмеджето.</li> <li>• Не отваряйте вратата/чекмеджето твърде често.</li> <li>• Оставете горещите храни да изстинат до стайна температура и покривайте храните и течностите.</li> </ul>
По повърхността на хладилника от външната страна или между вратите/вратата и чекмеджето се образува конденз.	<ul style="list-style-type: none"> <li>• Климатът е твърде топъл и твърде влажен.</li> <li>• Вратата/чекмеджето не е затворена/о плътно. Студеният въздух в уреда и топлият въздух извън него образуват конденз.</li> </ul>	<ul style="list-style-type: none"> <li>• Това е нормално при влажен климат и ще се промени, когато влажността намалее.</li> <li>• Уверете се, че вратата/чекмеджето е затворена/о плътно.</li> </ul>
Много лед и скреж във фризерното отделение.	<ul style="list-style-type: none"> <li>• Храните не са опаковани адекватно.</li> <li>• Врата/чекмедже на уреда не е затворена/о плътно.</li> <li>• Вратата/чекмеджето са били отваряни твърде често или за прекалено дълго време.</li> <li>• Уплътнението на вратата/чекмеджето е замърсено, износено, напукано или разместено.</li> <li>• Нещо от вътрешната страна пречи на вратата/чекмеджето да се затвори правилно.</li> </ul>	<ul style="list-style-type: none"> <li>• Винаги опаковайте храните добре.</li> <li>• Затворете вратата/чекмеджето.</li> <li>• Не отваряйте вратата/чекмеджето твърде често.</li> <li>• Почистете уплътненията на вратата/чекмеджето или ги сменете с нови.</li> <li>• Преместете рафтовете, стелажите на вратите или вътрешните контейнери, за да позволите на вратата/чекмеджето да се затвори.</li> </ul>

Проблем	Вероятна причина	Възможно решение
Страните на шкафа и лентата на вратата се затоплят.	<ul style="list-style-type: none"> <li>-</li> </ul>	<ul style="list-style-type: none"> <li>Това е нормално.</li> </ul>
Уредът издава необичайни звуци.	<ul style="list-style-type: none"> <li>Уредът не е разположен на равен терен.</li> <li>Уредът докосва някакъв предмет около него.</li> </ul>	<ul style="list-style-type: none"> <li>Регулирайте крачетата, за да нивелирате уреда.</li> <li>Отстранете предметите около уреда.</li> </ul>
Трябва да се чуе лек звук, наподобяващ звука от течаща вода.	<ul style="list-style-type: none"> <li>-</li> </ul>	<ul style="list-style-type: none"> <li>Това е нормално.</li> </ul>
Ще чуете звуков сигнал.	<ul style="list-style-type: none"> <li>Вратата на хладилника е отворена.</li> </ul>	<ul style="list-style-type: none"> <li>Затворете вратата или заглушете алармата ръчно.</li> </ul>
Ще чуете слабо бръмчене.	<ul style="list-style-type: none"> <li>Системата против конденз работи</li> </ul>	<ul style="list-style-type: none"> <li>Това предотвратява конденза и е нормално</li> </ul>
Вътрешната светлинна или охладителна система не работи.	<ul style="list-style-type: none"> <li>Щепселът не е включен в електрическия контакт.</li> <li>Захранването не е цялостно.</li> <li>LED лампата е повредена.</li> </ul>	<ul style="list-style-type: none"> <li>Включете щепсела.</li> <li>Проверете електрическото захранване на помещението. Обадете се на местната електрическа компания!</li> <li>Моля, обадете се на обслужващ център за смяна на лампата.</li> </ul>

За да се свържете с техническата помощ, посетете нашия уебсайт: <https://corporate.haier-europe.com/en/>. Под раздел „уебсайт“, изберете марката на вашия продукт и държава. Ще бъдете пренасочени към конкретния уебсайт, където може да намерите телефонния номер и формуляра за връзка с отдела за техническа помощ.

## Прекъсване на електрозахранването

При прекъсване на електрозахранването храната би трябвало да остане студена в продължение на около 12 часа. Следвайте следните съвети по време на продължително прекъсване на електрозахранването, особено през лятото:

- ▶ Отваряйте вратата/чекмеджето възможно най-рядко.
- ▶ Не поставяйте друга храна в уреда по време на прекъсването на електрозахранването.
- ▶ Ако е дадено предварително известие за прекъсване на електрозахранването и продължителността на прекъсването надвишава 12 часа, направете малко лед и го поставете в кутия в горната част на хладилното отделение.
- ▶ Необходима е проверка на храните веднага след прекъсването.
- ▶ Тъй като температурата в хладилника ще се повиши по време на прекъсване на захранването или при друга повреда, периодът на съхранение и хранителната годност на храната ще бъдат намалени. Всички храни, които се размразят, трябва или да бъдат консумирани, или сготвени и замразени отново в най-кратък срок (когато това е подходящо), за да се предотвратят възможни рискове за здравето.

## Функция за запаметяване при прекъсване на електрозахранването

След възстановяване на захранването уредът продължава с настройките, зададени преди спиране на тока.

## Разопаковане

**ПРЕДУПРЕЖДЕНИЕ!**

- ▶ Уредът е тежък. Винаги при преместването му трябва да участват поне двама души.
- ▶ Пазете всички опаковъчни материали на място, недостъпно за деца, и ги изхвърлете по природосъобразен начин.
- ▶ Разопакувайте уреда.
- ▶ Отстранете всички опаковъчни материали.

## Условия на обкръжаващата среда

Температурата в помещението трябва винаги да е между 10° С и 43°С, тъй като може да повлияе на

температурата вътре в уреда и консумацията му на енергия. Не поставяйте уреда близо до други излъчващи топлина уреди (фурни, хладилници) без изолация.

**Изискване за пространство**

Необходимо пространство при отваряне на вратата:

D1= 600

D2= 885

D3=1034

D4= 50

W1= 830

W2= 1424

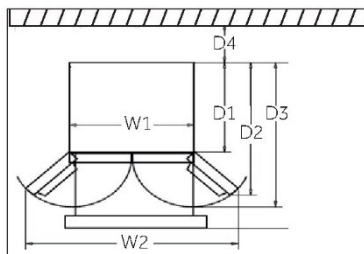
**Вентилационно сечение**

За да се постигне достатъчна вентилация на уреда от съображения за безопасност, трябва да се спазва информацията за необходимите напречни сечения на вентилацията.

Този хладилник не е предназначен за използване като вграден уред.

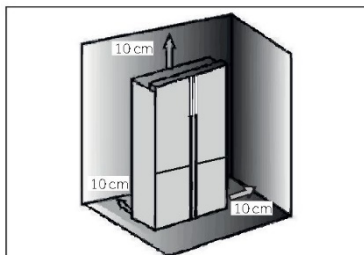
**Подравняване на уреда**

Уредът трябва да бъде поставен на равна и твърда повърхност.

1. Наклонете уреда леко назад.
2. Нагласете краката до желаното ниво.

Уверете се, че разстоянието до стената от страните на пантите е поне 100 мм, за да се отворят свободно вратите.

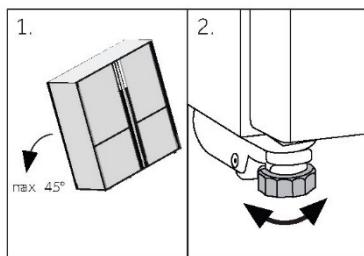

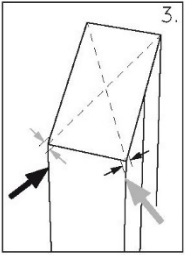

3. Стабилността може да се провери чрез последователно удряне по диагоналите. И в двете посоки трябва да се получава еднакво леко люлеене. В противен случай рамката може да се изкриви, в резултат на което уплътненията на вратата няма да прилепват плътно. Нисък наклон назад улеснява затварянето на вратата, но рамката може да се изкриви и да се появи теч от уплътненията на вратата. Лекият наклон назад улеснява затварянето на вратите.

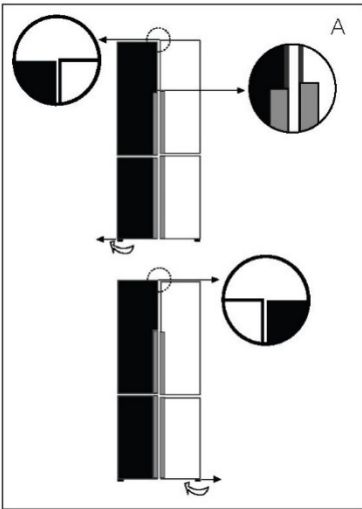

## Фина настройка на вратите

Ако вратите не са на едно ниво, това несъответствие може да бъде отстранено по следните начини:

### A) Използване на регулируемо краче

Завъртете регулируемото краче според посоката на стрелката, за да се го повдигнете или свалите надолу.

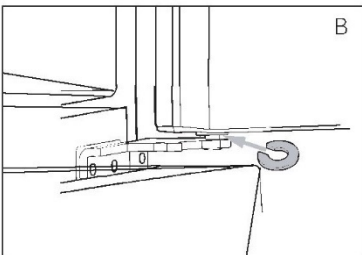

### B) Използване на разделители

- ▶ Отворете горната врата и я повдигнете.
- ▶ Внимателно прикачете разделителя (предоставен с пакета аксесоари) към белия пластмасов пръстен на средната панта на ръка или с помощта на инструменти като клещи. Не драскайте и не наранявайте повърхността на вратата.



## Предупреждение

При бъдещо използване на хладилника денивелването на вратите може да възникне в резултат на тежестта на съхраняваната храна. В такъв случай, моля, коригирайте според горните методи.

## Време на изчакване

Смазочното масло, което не се нуждае от поддръжка, се намира в капсулата на компресора. Това масло може да се разтече из затворената система на тръбата, когато уредът се пренася в наклонено положение. Преди да свържете уреда към захранването, трябва да изчакате 2–5 часа, за да може маслото да се върне обратно в капсулата.

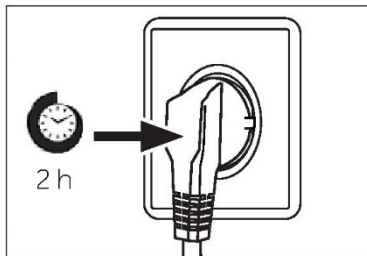

## Електрическа връзка

Преди всяко свързване проверявайте дали:

- ▶ захранването, контактът и предпазителите са подходящи според табелката с данни.
- ▶ електрическият контакт е заземен и няма включен разклонител или удължител.
- ▶ щепселът и контактът са в пълно съответствие.

Свържете щепсела към правилно инсталиран контакт с битово предназначение.



## ПРЕДУПРЕЖДЕНИЕ!

За да се избегнат рискове, повреден захранващ кабел трябва да се заменя от сервизния отдел (вижте гаранционната карта).



## ПРЕДУПРЕЖДЕНИЕ!

- ▶ Свързвайте само към питейна вода. Водният филтър филтрира единствено замърсяванията във водата и прави леда чист и хигиеничен. Не може да стерилизира или унищожава микроби или други вредни вещества.
- ▶ Твърде високото налягане на водата в маркуча може да повреди уреда. Монтирайте редуктор на налягането, когато налягането на водата в маркуча надвишава 0,6 МРа.
- ▶ Преди свързване проверете дали водата е чиста и бистра.



## Предупреждение: Свързване с вода

- ▶ Налягането на студената вода трябва да бъде 0,15–0,6 МРа.
- ▶ Максималната допустима дължина на маркуча за вода е 8 метра. По-дългите маркучи оказват влияние на ледените кубчета и студената вода.
- ▶ Температурата на околната среда трябва да бъде минимум 0°C.
- ▶ Дръжте маркуча за вода далеч от източници на топлина.

1. Разрежете тръбата на две части с необходимата дължина, за да свържете филтъра (А) с уреда (В1) и крана за вода (В2) (фиг. 10.8-1). Уверете се, че сте го разрязали по равно с остър нож.

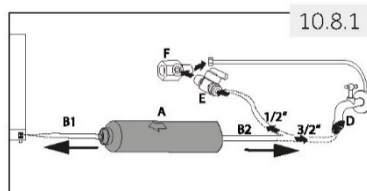

2. Поставете тръба (В1) на припл. 12 мм дълбочина в монтажното приспособление на водния филтър (А) (фиг. 10.8-2). Внимавайте да поставите филтъра в правилната посока. Стрелката показва посоката на водния поток.

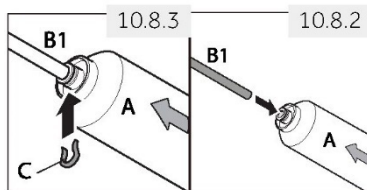

3. Закрепете тръбата със заключващата скоба (С), съгласно фиг. 10.8-3.

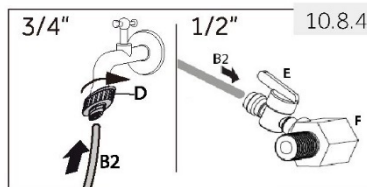

4. Повторете стъпки 2 и 3 с тръбата (В2) от другата страна на филтъра

5. Свържете края на тръбата (В2) към един от адаптерите „D“ или „Е“ и „F“, който е подходящ за водопровода (фиг. 10.8-4).

6. Свържете края на В1 към свързката на клапана в задната част на уреда (фиг. 10.8-5).

7. Развъртете кранчето на водата, за да проверите дали системата няма течове, и изплакнете тръбата.

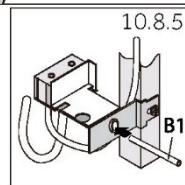

## ПРЕДУПРЕЖДЕНИЕ!

- ▶ Винаги се уверявайте, че връзките са здрави, сухи и нямат течове!
- ▶ Погрижете се маркучът никога да не е смачкан, прегънат или усукан



## Функции на продукта съгласно регламент (ЕС) № 2019/2016

Марка	Haier	
Наименование на модела/идентификатор	HCW7819EWMP	HCW7819EHMP
Категория на домашния хладилен уред <sup>(1)</sup>	7	
Клас на енергийна ефективност	E	
Консумация на енергия <sup>(2)</sup>	296 kWh/годишно	296 kWh/годишно
Общ нетен капацитет на цялото хладилно отделение	358 л	358 л
от което охлаждащо отделение	41 л	41 л
от което отделение за съхранение на вино	-	-
от което отделение с избена температура	-	-
от което отделение за съхранение на прясна храна	317 л	317 л
Общ брой бутилки вино <sup>(3)</sup>	-	-
Общ капацитет на отделението с променлива температура	89 л	89 л
Общ капацитет на фризерното отделение	88 л	88 л
Код на звездите <sup>(4)</sup>	✱***	
Определяне на температурата на „други отделения“ <sup>(5)</sup>	-	-
Най-ниска температура на съхранение в отделението за вино	-	-
Без замръзване	•	•
Време за покачване на температурата	12 ч	12 ч
Капацитет на замразяване <sup>(6)</sup>	11 кг/24 ч	11 кг/24 ч
Клас на климатизация <sup>(7)</sup>	SN.N.ST	SN.N.ST
Клас на шумовите емисии и излъчваните във въздуха шумови емисии (db(A) re 1pW)	C(38)	C(38)
Вид на уреда	Свободно стоящ	

## Обяснения:

## • Да, включен

- Категории на домашните хладилници:  
Категория = Обозначение  
1 = Хладилник с едно или повече отделения за съхранение на прясна храна, 2 = Хладилник със зона с избена температура, отделение с избена температура и шкаф за вино, 3 = Хладилник със зона за съхранение на студено и хладилник с отделение с нула звезди, 4 = Хладилник с отделение с една звезда, 5 = Хладилник с отделение с две звезди, 6 = Хладилник с отделение с три звезди, 7 = Хладилник-фризер, 8 = Фризер, 9 = Фризер – ракла, 10 = Многофункционални и други хладилници
- Въз основа на резултатите от тест за съответствие на стандартите за 24 часа. Действителната консумация зависи от употребата и местоположението на уреда.
- Номиналната вместимост се посочва като брой стандартни бутилки от 0,75 л, които могат да се съхраняват в уреда в съответствие с инструкциите на производителя.
- \* = отделение с температура -6°C или по-ниска; \*\*\* = отделение за замразени храни с температура -18°C или по-ниска; \*\*\*\* = фризерно отделение с температура -18°C или по-ниска, с минимален капацитет на замръзване.
- „Друго отделение“ означава отделение, различно от отделението за съхранение на вино, предназначено за съхранение на определени хранителни продукти при температура, по-висока от +14°C.
- Капацитетът на замразяване е постижим за количеството, зададено според вида на уреда, само след преминаване към постоянна експлоатация и не може да бъде повторено в рамките на 24 часа. Моля, следвайте инструкциите за работа.
- Клас на климатизация SN: Уредът е предназначен за използване при температура на околната среда между +10°C и +32°C

Клас на климатизация N: Уредът е предназначен за използване при температура на околната среда между +16°C и +32°C

Клас на климатизация ST: Уредът е предназначен за използване при температура на околната среда между 16°C и +38°C

Клас на климатизация T: Уредът е предназначен за използване при температура на околната среда между +16°C и +43°C

## Допълнителни технически данни

Общ обем (л)	535
Напрежение/Честота	220-240V ~/ 50Hz
Входящ ток (A)	1,8
Главен предпазител (A)	16
Охладителна течност/количество	R600a/67 г
Размери (В/Ш/Д в мм)	1925/830/669

## Обслужване на клиенти

Препоръчваме използването на клиентско обслужване от Haier и оригинални резервни части. Ако имате проблем с вашия уред, първо проверете раздела ОТСТРАНЯВАНЕ НА НЕИЗПРАВНОСТИ. Ако не можете да намерите решение там, моля, свържете се с

- ▶ вашия местен търговец или
- ▶ нашия Европейски център за обслужване по телефона (вижте по-долу телефонните номера) или
- ▶ частта Услугите и поддръжката на [www.haier.com](http://www.haier.com), където можете да активирате заявката за услуга, както и да намерите често задавани въпроси.

За да се свържете с нашия отдел „Обслужване“, уверете се, че разполагате със следните данни.

Информацията може да бъде намерена на табелката с данни.

Модел \_\_\_\_\_ Серийн № \_\_\_\_\_

Също така проверете предоставената с продукта гаранционна карта, в случай на гаранция.

Европейски център за обслужване по телефона		
Държава*	Телефонен номер	Цена
Haier Италия (IT)	199 100 912	
Haier Испания (ES)	902 509 123	
Haier Германия (DE)	0180 5 39 39 99	<ul style="list-style-type: none"> <li>• 14 цента/мин стационарен телефон</li> <li>• макс. 42 цента/мин мобилен телефон</li> </ul>
Haier Австрия (AT)	0820 001 205	<ul style="list-style-type: none"> <li>• 14,53 цента/мин стационарен</li> <li>• макс. 20 цента/мин мобилен телефон</li> </ul>
Haier Обединено кралство (UK)	0333 003 8122	
Haier Франция (FR)	0980 406 409	

\* За други държави, вижте [www.haier.com](http://www.haier.com)

Haier Europe Trading S.r.l

Branch UK

Westgate House, Westgate, Ealing

London, W5 1YY

## НАЛИЧНОСТ НА РЕЗЕРВНИ ЧАСТИ

“Термостати, температурни сензори, платки и светлинни източници се предлагат за минимален период от седем години след излизане на последния уред от модела на пазара. Дръжки за врата, панти за врата, тави и кошници се предлагат за минимален период от седем години, а уплътнения за вратата за минимален период от 10 години след излизане на последния уред от модела на пазара.”

## ГАРАНЦИЯ

Минималната гаранция е: 2 години за страните от ЕС, 3 години за Турция, 1 година за Великобритания, 1 година за Русия, 3 години за Швеция, 2 години за Сърбия, 5 години за Норвегия, 1 година за Мароко, 6 месеца за Алжир, не е необходима правна гаранция за Тунис.

За допълнителна информация относно продукта, моля, вижте <https://eprel.ec.europa.eu/> или сканирайте QR кода на енергийния етикет, предоставен с уреда.

HCW7819\_V01\_BG

**Haier**



Príručka používateľa

Chladnička s mrazničkou

HCW7819EWMP  
HCW7819EHMP

SK

**Haier**

## Ďakujeme za zakúpenie produktu Haier.

Pred použitím tohto spotrebiča si pozorne prečítajte tieto pokyny. Pokyny obsahujú dôležité informácie, ktoré vám pomôžu vyťažiť zo spotrebiča maximum a zaisťujú bezpečnú a správnu inštaláciu, používanie a údržbu.

Túto príručku uschovajte na vhodnom mieste, aby ste si mohli kedykoľvek prečítať pokyny na bezpečné a správne používanie spotrebiča.

Ak spotrebič predávate, darujete alebo ho nechávate v domácnosti po odstahovaní, nezabudnite s ním novému vlastníkovi odovzdať aj túto príručku, aby sa mohol oboznámiť so spotrebičom a bezpečnostnými upozoreniami.



### Vysvetlivky

#### Varovanie – Dôležité bezpečnostné informácie



Všeobecné informácie a tipy



Informácie o životnom prostredí

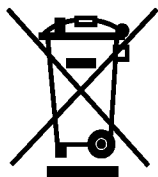

### Likvidácia

Pomáhajte chrániť životné prostredie a zdravie ľudí. Obal vyhodte do vhodných nádob na recykláciu. Pomáhajte recyklovať odpad z elektrických a elektronických prístrojov. Zariadenia označené týmto symbolom nelikvidujte s domácim odpadom. Výrobok odneste do miestneho recyklačného strediska alebo kontaktujte mestský úrad.



## VAROVANIE!

### Nebezpečenstvo poranenia alebo zadusenia!

Chladivá a plyny sa musia likvidovať profesionálnym spôsobom. Pred správnu likvidáciu sa uistite, že nie je poškodené potrubie okruhu chladiva. Spotrebič odpojte od elektrickej siete. Odrežte a zlikvidujte napájací kábel. Vyberte podnosy a zásuvky, ako aj západku a tesnenie dverí, aby ste zabránili zatvoreniu detí a domácich zvierat vnútri spotrebiča.

Staré spotrebiče majú ešte stále určitú zostatkovú hodnotu. Ekologický spôsob likvidácie zabezpečí opätovné zhodnotenie cenných surovín a ich opätovné použitie.

Ako expandér izolačnej peny sa používa cyklopentán. Je to horľavá látka, ktorá nie je škodlivá pre ozón.

Zabezpečením správnej likvidácie tohto výrobku pomôžete zabrániť možným negatívnym vplyvom na životné prostredie a ľudské zdravie, ku ktorým by v opačnom prípade mohlo dôjsť.

Podrobnejšie informácie o recyklácii tohto výrobku získate na príslušnom miestnom úrade, v zberných surovinách alebo v predajni, kde ste si výrobok zakúpili.

Bezpečnostné informácie .....	4
Bezpečnostné rady .....	7
Určené použitie .....	12
Opis produktu .....	13
Ovládací panel.....	15
Použitie.....	16
Vybavenie .....	27
Starostlivosť a čistenie .....	30
Riešenie problémov.....	32
Inštalácia .....	35
Technické údaje .....	39
Zákaznícky servis .....	41

## Príslušenstvo

Skontrolujte príslušenstvo a dokumentáciu podľa tohto zoznamu:



Výrobník ľadu  
s lopatkou na ľad

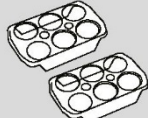

2 stojany  
na vajcia

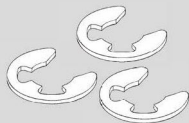

3 rozpery



Energetický  
štitok



Záručný  
list



Príručka  
používateľa



## VAROVANIE!

### Pred prvým použitím

- ▶ Uistite sa, že sa spotrebič pri preprave nepoškodil.
- ▶ Odstráňte všetky obaly a uložte ich mimo dosahu detí.
- ▶ Pred inštaláciou spotrebiča počkajte aspoň dve hodiny (šesť pre vertikálnu mrazničku), aby sa zabezpečila plná účinnosť chladiaceho okruhu.
- ▶ Spotrebič musia prenášať minimálne dve osoby, pretože je ťažký.

### Inštalácia

- ▶ Spotrebič musí byť umiestnený na dobre vetranom mieste. Nad spotrebičom a v jeho okolí musíte zabezpečiť minimálne 10 cm priestor.
- ▶ **VAROVANIE:** Dávajte pozor, aby nedošlo k blokovaniu vetracích otvorov v kryte zariadenia alebo v zabudovanej konštrukcii.
- ▶ Spotrebič nikdy neumiestňujte na vlhké miesto ani na miesto, kde by mohla striekať voda. Postriekania vodou a škvrny vyčistite a osušte mäkkou čistou handričkou.
- ▶ Spotrebič neinštalujte na priame slnečné svetlo ani do blízkosti zdrojov tepla (napr. kachle, ohrievače).
- ▶ Spotrebič nainštalujte a vyrovnajte na mieste, ktoré je vhodné svojou veľkosťou a využitím.
- ▶ Uistite sa, že elektrické údaje na typovom štítku sa zhodujú s údajmi pre vašu sieť. V opačnom prípade kontaktujte elektrikára.
- ▶ Spotrebič funguje pri 220 – 240 VAC/50 Hz napájaní. Abnormálne kolísanie napätia môže spôsobiť, že sa spotrebič nezapne, poškodí sa regulátor teploty alebo kompresor alebo sa môže pri prevádzke vyskytnúť neobvyklý hluk. V takom prípade musíte namontovať automatický regulátor.
- ▶ Nepoužívajte adaptéry s viacerými zásuvkami ani predlžovacie káble.
- ▶ **VAROVANIE:** Na zadnú stranu spotrebiča neumiestňujte rozvodné prenosné zásuvky ani prenosné zdroje napájania.
- ▶ **VAROVANIE:** Pri umiestnení spotrebiča zabezpečte, aby sa napájací kábel nezachytil ani nepoškodil.
- ▶ Na napájací kábel nestúpajte.



**VAROVANIE!**

- ▶ Použite samostatnú uzemnenú zásuvku, aby k nej bol zabezpečený jednoduchý prístup. Spotrebič musí byť uzemnený.
- ▶ **Len pre Spojené kráľovstvo:** Napájací kábel spotrebiča je vybavený 3-vodičovou (uzemňovacou) zástrčkou, ktorá sa vsúva do štandardnej 3-vodičovej (uzemnenej) zásuvky. Tretí kolík (uzemnenie) nikdy neodrezávajte ani neodstraňujte. Po inštalácii spotrebiča musí byť zástrčka prístupná.
- ▶ **VAROVANIE:** Nepoškodzujte chladiaci okruh.

**Každodenné používanie**

- ▶ Deti staršie ako 8 rokov a osoby s obmedzenými fyzickými, zmyslovými alebo duševnými schopnosťami alebo nedostatkom skúseností či vedomostí môžu tento spotrebič používať pod dohľadom, resp. po poučení a oboznámení sa s bezpečným spôsobom používania a porozumení možným nebezpečenstvám.
- ▶ Deti sa so spotrebičom nesmú hrať.
- ▶ Deti vo veku od 3 do 8 rokov môžu do chladiacich spotrebičov nakladať a vykladať potraviny, nesmú ich však čistiť ani inštalovať.
- ▶ Deťom do 3 rokov nedovoľte, aby sa priblížili ku spotrebiču, pokiaľ nie sú pod neustálym dohľadom.
- ▶ Čistenie a údržbu deti bez dozoru nesmú vykonávať.
- ▶ Zariadenie musí byť umiestnené tak, aby bola zástrčka prístupná
- ▶ Ak v blízkosti spotrebiča uniká skvapalnený zemný plyn alebo iný horľavý plyn, zatvorte ventil unikajúceho plynu, otvorte dvere a okná a neodpájajte zástrčku napájacieho kábla chladničky/mrazničky ani iného zariadenia.
- ▶ Všimnite si, že spotrebič je nastavený na prevádzku v špecifickom klimatickom pásme 10 až 38 °C. Spotrebič možno nebude fungovať správne, ak sa ponechá dlho v prostredí s teplotou, ktorá je vyššia alebo nižšia než je uvedený rozsah.
- ▶ Na chladničku/mrazničku neumiestňujte nestabilné predmety (ťažké predmety, nádoby naplnené vodou), aby nedošlo k zraneniu osôb následkom pádu alebo úrazu elektrickým prúdom po kontakte s vodou. Neťahajte za police vo dverách. Dvere by sa mohli skriviť, stojan na fľaše odtrhnúť alebo by sa spotrebič mohol prevrátiť.



## **VAROVANIE!**

- ▶ Dvere otvárajte a zatvárajte iba pomocou rukovätí. Medzera medzi dverami a skrinkou je veľmi úzka. Do týchto priestorov nekladajte ruky, aby nedošlo k pricviknutiu prstov. Dvere chladničky/mrazničky otvárajte alebo zatvárajte iba vtedy, ak v rozsahu pohybu dverí nestoja žiadne deti.
- ▶ V mrazničke nikdy neskladujte kvapaliny vo fľašiach alebo plechovkách (okrem liehovín s vysokým obsahom alkoholu), najmä sytené nápoje, pretože tieto počas mrazenia prasknú.
- ▶ V tomto spotrebiči neskladujte výbušné látky ako sú plechovky s aerosólmi, ktoré podporujú horenie.
- ▶ V spotrebiči neskladujte lieky, baktérie ani chemické látky. Toto zariadenie je spotrebič pre domácnosť. Neodporúča sa skladovať materiály, ktoré vyžadujú presné teploty.
- ▶ Ak došlo v mrazničke k ohrevu, skontrolujte stav potravín.
- ▶ V chladiacom priestore nenastavujte zbytočne nízku teplotu. Pri vysokých nastaveniach sa môžu vyskytnúť mínusové teploty. Pozor: Fľaše môžu prasknúť
- ▶ Zmrazených potravín sa nedotýkajte mokrými rukami (nasadte si rukavice). Najmä nekonzumujte nanuky ihneď po vybratí z mrazničky. Existuje riziko primrznutia alebo vytvorenia pľuzgierov z mrazu. PRVÁ pomoc: ihneď umiestnite pod tečúcu studenú vodu. Neodstraňujte ťahaním!
- ▶ Počas prevádzky sa nedotýkajte vnútorného povrchu priestoru mrazničky, najmä nie mokrými rukami, pretože by vám mohli ruky primrznúť k povrchu.
- ▶ V prípade prerušenia napájania alebo pred čistením odpojte spotrebič zo zásuvky. Pred opätovným zapnutím spotrebiča počkajte najmenej 7 minút, pretože časté spúšťanie môže poškodiť kompresor.
- ▶ **VAROVANIE:** V priestoroch spotrebiča, ktoré slúžia na skladovanie potravín, nepoužívajte elektrické spotrebiče, pokiaľ ich používanie neschválil výrobca.

**VAROVANIE!****Údržba/čistenie**

- ▶ Keď čistenie a údržbu vykonávajú deti, nenechávajte ich bez dozoru.
- ▶ Pred vykonávaním akejkoľvek bežnej údržby odpojte spotrebič od elektrickej siete. Pred opätovným zapnutím spotrebiča počkajte najmenej 7 minút, pretože časté spúšťanie môže poškodiť kompresor.
- ▶ Pri odpájaní spotrebiča chyťte zástrčku, nie kábel.
- ▶ Spotrebič nečistite tvrdými kefami, drôtenými kefami, čistiacim práškom, benzínom, amylacetátom, acetónom ani podobnými organickými roztokmi, kyselinami ani zásadami. Čistite pomocou špeciálneho čistiaceho prostriedku na chladničky/mrazičky, aby ste zabránili poškodeniu. Prípadne použite teplú vodu a roztok sódy bikarbóny – približne lyžicu sódy bikarbóny na liter vody. Dôkladne opláchnite vodou a utrite dosucha. Nepoužívajte čistiace prášky ani iné abrazívne čistiace prostriedky. Odnímateľné časti neumývajte v umývačke riadu.
- ▶ Námrazu a ľad nezoškrabávajte ostrými predmetmi. Nepoužívajte spreje, elektrické ohrievače ako ohrievač, sušič vlasov, parné čističe alebo iné zdroje tepla, aby nedošlo k poškodeniu plastových častí.
- ▶ **VAROVANIE:** Na urýchlenie odmrazovania nepoužívajte mechanické nástroje ani iné prostriedky s výnimkou tých, ktoré odporúča výrobca.
- ▶ Ak je poškodený vonkajší napájací kábel, v záujme eliminácie akéhokoľvek rizika ho musí vymeniť výrobca, jeho servisný zástupca alebo rovnako kvalifikovaná osoba.
- ▶ Spotrebič sa nepokúšajte sami opravovať, rozoberať alebo upravovať. V prípade opravy kontaktujte náš zákaznícky servis.
- ▶ Ak sú poškodené žiarovky, v záujme eliminácie akéhokoľvek rizika ich musí vymeniť výrobca, jeho servisný zástupca alebo rovnako kvalifikovaná osoba.
- ▶ Aspoň raz za rok odstráňte prach zo zadnej strany jednotky, aby ste predišli nebezpečenstvu požiaru a zvýšenej spotrebe energie.

- ▶ Počas čistenia na spotrebič nestriekajte ani ho neoplachujte.
- ▶ Na čistenie spotrebiča nepoužívajte prúd vody ani paru.
- ▶ Studené sklenené poličky alebo sklenené dvere neumývajte horúcou vodou. Náhla zmena teploty môže spôsobiť rozbitie skla.
- ▶ Ak spotrebič nebudete dlhšiu dobu používať, nechajte ho otvorený, aby sa vo vnútri nehromadil zápach a nepríjemné pachy.

## Informácie o plyne chladiva



### **VAROVANIE!**

Spotrebič obsahuje horľavé chladivo IZOBUTÁN (R600a). Uistite sa, že sa počas prepravy alebo inštalácie nepoškodil chladiaci okruh. Unikajúce chladivo môže spôsobiť poranenie očí alebo vznietenie. Ak došlo k poškodeniu, udržiajte zdroje otvoreného ohňa mimo spotrebiča, dôkladne vyvetrajte miestnosť a **nepripájajte** ani neodpájajte napájacie káble spotrebiča ani žiadneho iného spotrebiča. Informujte zákaznícky servis.

V prípade kontaktu očí s chladivom, okamžite vypláchnite oči pod tečúcou vodou a okamžite kontaktujte očného lekára.

**VAROVANIE:** Chladiaci systém je pod vysokým tlakom. Nemanipulujte s ním. Vzhľadom na použitie horľavých chladív spotrebič nainštalujte, manipulujte s ním a opravujte ho výhradne podľa pokynov. Informácie o likvidácii spotrebiča vám poskytne profesionálny zástupca alebo náš popredajný servis.



### **VAROVANIE!**

V prípade chladničiek s funkciou výroby ľadu venujte pozornosť nasledujúcemu upozorneniu:

Pre spotrebiče, ktoré nie sú určené na pripojenie k vodovodu:

**VAROVANIE:** naplňte iba pitnou vodou.

Pre spotrebiče určené na pripojenie k vodovodu:

**VAROVANIE:** pripojte iba k zdroju pitnej vody.

Ak chcete vyčistiť vodný systém, pozrite si príručku používateľa.

Ak máte nejaké otázky, obráťte sa na servisné stredisko.

## Určené použitie

Tento spotrebič je určený na používanie v domácnostiach a podobných aplikáciách, ako sú

- kuchynské priestory pre personál v obchodoch, úradoch a iných pracovných prostrediach;
  - farmy a pre zákazníkov v hoteloch, motelloch a ďalších prostrediach rezidenčného typu;
  - prostredie typu prenocovania s raňajkami;
  - stravovacie služby a podobné, iné ako maloobchodné, priestory.
- Ak sa spotrebič nepoužíva dlhšiu dobu a v chladničke/mrazničke budete používať iba funkciu Holiday alebo funkciu vypnutia chladničky:
- Vyberte potraviny.
  - Odpojte napájací kábel.
  - Vyprázdnite a vyčistite nádrž na vodu.
  - Spotrebič vyčistite podľa vyššie uvedeného návodu.
  - Dvere nechajte otvorené, aby sa vo vnútri nevytvárali nepríjemné pachy.
- Pre zaistenie bezpečného uchovávanía potravín alebo vína, postupujte podľa tohto návodu na použitie.
- Spotrebič by ste mali čistiť aspoň jedenkrát za štyri týždne, aby sa zaistila dobrá starostlivosť a zabránilo sa pachu z nesprávne uskladnených potravín. Tesnenie na dverách musí byť vždy čisté.
- (1) Mäkkou handričkou alebo špongiou namočenou v teplej vode utrite interiér a exteriér chladničky, vrátane tesnenia dverí, poličiek na dverách, sklenených polic, boxov atď. (do teplej vody môžete pridať neutrálny čistiaci prostriedok).
  - (2) Ak sa kvapaliny náhodne vyliali, všetky kontaminované komponenty sa musia odstrániť a umiestniť pod tečúcu vodu. Po umytí utrite a osušte.
  - (3) Ak dôjde k rozliatiu krému (napríklad smotana, roztopená zmrzlina), odstráňte všetky znečistené časti, vložte ich na nejaký čas do teplej vody s teplotou približne 40 °C, potom ich opláchnite prúdom vody, vysušte a vložte späť do chladničky/mrazničky.
  - (4) V prípade, že v chladničke (medzi policami alebo zásuvkami) ostane nejaká malá usadenina alebo komponent, použite na uvoľnenie mäkkú kefku. Ak sa k tejto časti nedostanete, kontaktujte servis Haier.

- ▶ Aby ste zabránili kontaminácii potravín, dodržiavajte nasledujúce pokyny:
  - Otvorenie dverí na dlhší čas môže spôsobiť výrazné zvýšenie teploty v priehradkách spotrebiča.
  - Pravidelne čistite povrchy, ktoré môžu prísť do styku s potravinami a dostupné systémy na vypúšťanie vody.
  - Nádrže na čistú vodu vyčistite, ak sa nepoužívali 48 hodín; prepláchnite vodný systém pripojený k vodovodnej prípojke, ak voda nebola odčerpaná viac než 5 dní.
  - Surové mäso a ryby skladujte v chladničke/mrazničke vo vhodných nádobách tak, aby sa nedostali do kontaktu s inými potravinami alebo aby na ne nekvapkali. Na zaistenie bezpečného zachovania potravín musíte hotové potraviny a surové mäso/ryby skladovať osobitne.
  - Dvojhviezdičkové priehradky na mrazené potraviny sú vhodné na skladovanie vopred zmrazených potravín, skladovanie alebo výrobu zmrzliny a výrobu kociek ľadu.
  - Priehradky s jednou, dvomi a tromi hviezdikami nie sú vhodné na mrazenie čerstvých potravín.
  - Ak chcete nechať chladiaci spotrebič dlhší čas prázdny, vypnite ho, rozmrazte, vyčistite, vysušte a dvere nechajte otvorené, aby sa vo vnútri spotrebiča nerozmnožovali plesne.
- ▶ Podrobnosti o najvhodnejšej časti v priehradke spotrebiča, kde sa majú skladovať určité druhy potravín, s ohľadom na rozloženie teploty, ktorá môže byť prítomná v rôznych priehradkách spotrebiča, sú uvedené v druhej časti príručky.

## Likvidácia



Symbol  na výrobku alebo jeho obale označuje, že sa s ním nesmie zaobchádzať ako s komunálnym odpadom. Namiesto toho je treba spotrebič odovzdať v príslušnom zbernom stredisku na recykláciu elektrických a elektronických zariadení. Zabezpečením správnej likvidácie tohto výrobku pomôžete zabrániť možným negatívnym vplyvom na životné prostredie a ľudské zdravie, ktoré by inak mohli byť spôsobené nevhodným postupom pri jeho likvidácii. Podrobnejšie informácie o recyklácii tohto výrobku získate na príslušnom miestnom úrade, v zberných surovinách alebo v predajni, kde ste si výrobok zakúpili.

Vzhľadom na použitie horľavých plynov dajte spotrebič zlikvidovať profesionálnemu zástupcovi alebo v našom popredajnom servise.

## VAROVANIE!

### Nebezpečenstvo zadusenía!

Chladivá a plyny sa musia likvidovať profesionálnym spôsobom. Pred správnu likvidáciou sa uistite, že nie je poškodené potrubie okruhu chladiva. Spotrebič odpojte od elektrickej siete. Odrežte a zlikvidujte napájací kábel. Vyberte podnosy a zásuvky, ako aj západku a tesnenie dverí, aby ste zabránili zatvoreniu detí a domácich zvierat vnútri spotrebiča.

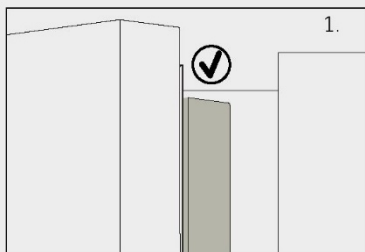
**POZOR!**

Keď zatvoríte dvere, zvislá lišta na ľavých dverách by mala byť ohnutá dovnútra (1).

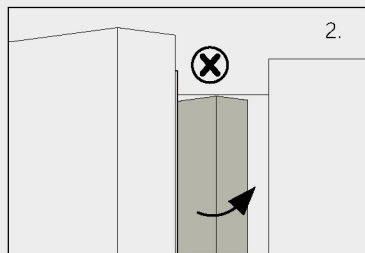

Ak sa pokúsite zatvoriť ľavé dvere a zvislá lišta dverí nie je ohnutá (2), mali by ste ju najprv ohnúť, inak lišta dverí narazí do upevňovacieho hriadeľa alebo pravých dverí. Mohla by sa tak poškodiť lišta alebo by mohlo dochádzať k únikom.

Vnútri rámu je ohrevné vlákno. Teplota povrchu sa trochu zvýši, čo je normálne a neovplyvní to funkciu spotrebiča.

## Určené použitie

Tento spotrebič je určený na chladenie a mrazenie potravín. Bol navrhnutý výhradne na použitie v domácnostiach a podobných aplikáciách, ako sú kuchynské priestory pre zamestnancov v obchodoch, kanceláriách a iných pracovných prostrediach; vo farmárskych domoch, pre zákazníkov v hoteloch, motelloch a iných obytných priestoroch, ako aj pre zákazníkov ubytovacích a stravovacích služieb. Nie je určený na komerčné ani priemyselné použitie. Zmeny alebo úpravy spotrebiča nie sú povolené. Neúmyselné použitie môže spôsobiť nebezpečenstvo a stratu nárokov na záruku.

## Normy a smernice

Tento výrobok spĺňa požiadavky všetkých príslušných smerníc ES s príslušnými harmonizovanými normami, ktoré ustanovujú označenie CE.



## **i** Poznámka

Z dôvodu technických zmien a rôznych modelov sa môžu niektoré ilustrácie v tejto príručke líšiť od vášho modelu.

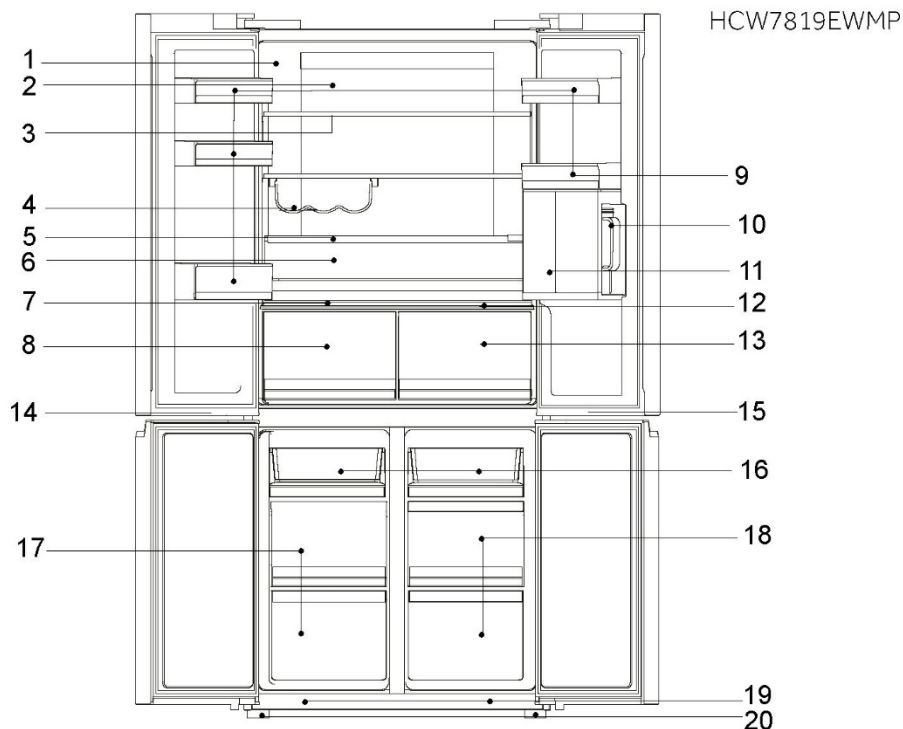

- |    |  |    |                                   |
|----|--|----|-----------------------------------|
| 1  | Typový štítok                            | 13 | Zásuvka MyZone                    |
| 2  | Zadné svetidlo a vzduchovod CHLAD        | 14 | LED žiarovka mraziaceho priestoru |
| 3  | Sklenená polica                          | 15 | LED žiarovka priestoru SwitchZone |
| 4  | Stojan na víno                           | 16 | Mraziaci podnos                   |
| 5  | Otočný kryt zásuvky na ovocie a zeleninu | 17 | Mraziace priehradky               |
| 6  | Zásuvka na ovocie a zeleninu             | 18 | Zásuvka SwitchZone                |
| 7  | Panel Humidity box                       | 19 | Spínač osvetlenia                 |
| 8  | HumidityZone                             | 20 | Nastavitelné nožičky              |
| 9  | Priehradka na dverách                    |    |                                   |
| 10 | Kanvica na vodu                          |    |                                   |
| 11 | Držiak kanvice                           |    |                                   |
| 12 | Panel zásuvky MyZone                     |    |                                   |

## Poznámka

Z dôvodu technických zmien a rôznych modelov sa môžu niektoré ilustrácie v tejto príručke líšiť od vášho modelu.

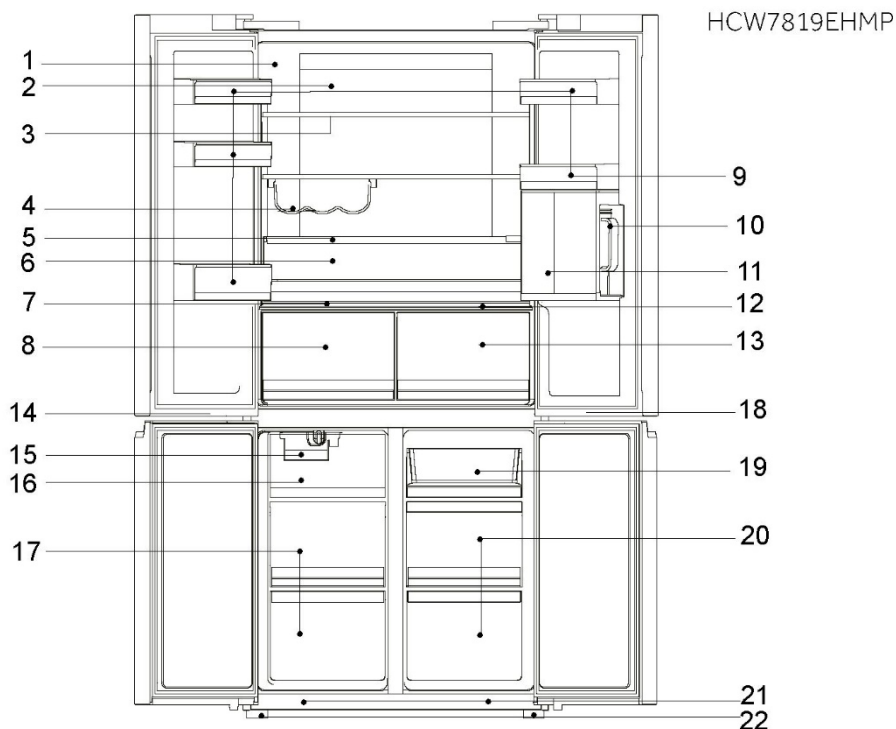

- |    |  |    |                                    |
|----|--|----|------------------------------------|
| 1  | Typový štítok                            | 13 | Zásuvka MyZone                     |
| 2  | Zadné svetidlo a vzduchovod CHLAD        | 14 | LED žiarovka mraziaceho priestoru  |
| 3  | Sklenená polica                          | 15 | Výrobník ľadu                      |
| 4  | Stojan na víno                           | 16 | Zásuvka na ľad                     |
| 5  | Otočný kryt zásuvky na ovocie a zeleninu | 17 | Box mrazničky                      |
| 6  | Zásuvka na ovocie a zeleninu             | 18 | LED žiarovka priestoru Switch Zone |
| 7  | Panel Humidity box                       | 19 | Mraziaci podnos                    |
| 8  | Humidity Box                             | 20 | Zásuvka SwitchZone                 |
| 9  | Priehradka na dverách                    | 21 | Spínač osvetlenia                  |
| 10 | Kanvica na vodu                          | 22 | Nastavitelné nožičky               |
| 11 | Držiak kanvice                           |    |                                    |
| 12 | Panel zásuvky MyZone                     |    |                                    |

## Ovládací panel (obr. 4)

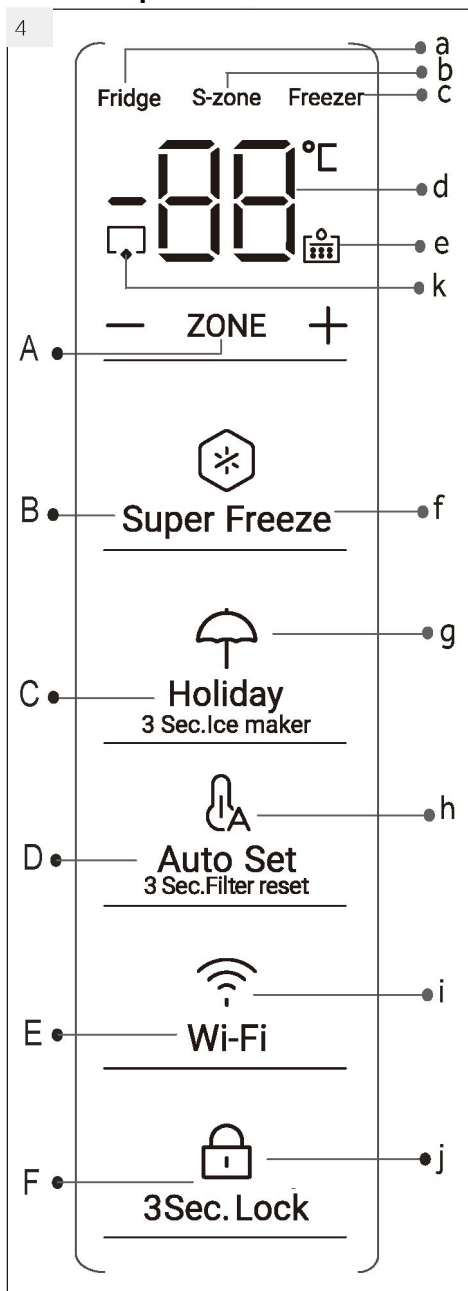
**Tlačidlá:**

- A A Prepínač režimu Fridge&Switch&Freezer
- B Funkcia Super-Freeze zapnutá/vypnutá
- C Funkcia Holiday zap/vyp  
Vypínač 3 s Výrobníka ľadu zap/vyp (HCW7819EHMP)
- D Reset pre automatický režim a varovanie vodného filtra
- E E Nastavenie Wi-Fi F Uzamknutie/odomknutie panelu

**Indikátory:**

- a Vybraný priestor chladničky
- b Vybrané Switch Zone
- c Vybraný priestor mrazničky
- d Teplota priestoru chladničky a mrazničky
- e Varovanie pre výmenu vodného filtra
- f Funkcia Super-Freeze
- g Funkcia Holiday
- h Funkcia automatickej inteligencie
- i Funkcia Wi-Fi
- j Zamknutie panelu
- k Automatický výrobnik ľadu (HCW7819EHMP)

## 5.1 Pred prvým použitím

- ▶ Odstráňte všetky obalové materiály a odložte ich mimo dosahu detí. Zlikvidujte ich s ohľadom na životné prostredie.
- ▶ Pred vložením potravín spotrebič umyte vodou a jemným čistiacim prostriedkom zvnútra aj zvonka.
- ▶ Po vyrovnaní a vyčistení spotrebiča počkajte pred pripojením k elektrickej sieti minimálne 2 hodiny. Pozrite časť INŠTALÁCIA.
- ▶ Pred vložením potravín nechajte priehradky vychladiť nastavením na nízku teplotu. Funkcia Super-Freeze pomáha pri rýchlom vychladení priehradiek.
- ▶ Teplota chladničky je automaticky nastavená na 5 °C a teplota mrazničky na -18 °C. Sú to odporúčané nastavenia. Ak je to potrebné, môžete tieto teploty zmeniť manuálne. Pozrite si REŽIM MANUÁLNEJ ÚPRAVY.

## 5.2 Tlačidlá snímača

Tlačidlá na ovládacom paneli sú dotykové tlačidlá, ktoré reagujú na ľahký dotyk prsta.

## 5.3 Zapnutie a vypnutie spotrebiča

Spotrebič sa zapne ihneď po pripojení k zdroju elektrického napájania.

Pri prvom zapnutí elektrického napájania spotrebiča sa zobrazí skutočná teplota chladničky a mrazničky („a“ a „b“). Displej bude blikať. Ak sú dvere zatvorené, po 30 sekundách sa vypne. Môže byť aktívna zámka panelu.



### Poznámka: Prednastavenia

- ▶ Spotrebič je prednastavený na odporúčanú teplotu 5 °C (chladnička) a - 18 °C (mraznička). Za normálnych podmienok okolia teplotu nemusíte nastavovať.
- ▶ Funkcia prednastavenia zásuvky My Zone e „Fruits and Vegetables“, pre zásuvku HumidityZone je „High humidity“
- ▶ Keď sa spotrebič zapne po odpojení od elektrického sieťového napájania, dosiahnutie správnej teploty môže trvať až 12 hodín.

Pred vypnutím spotrebič vyprázdňte. Ak chcete spotrebič vypnúť, vytiahnite napájací elektrický kábel zo zásuvky.

## 5.4 Pohotovostný režim

Displej sa automaticky vypne po 30 sekundách od stlačenia tlačidla. Displej sa automaticky uzamkne. Automaticky sa rozsvieti dotykom ľubovoľného klávesu alebo otvorením dverí/zásuvky.

5.5

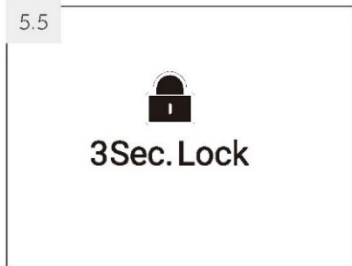

## 5.5 Uzamknutie a odomknutie panela



### Poznámka: Zamknutie panelu

Ovládací panel sa automaticky zablokuje proti aktivácii, ak sa počas 30 sekúnd nedotknete žiadneho tlačidla. Pre akékoľvek nastavenia musí byť ovládací panel odomknutý.

- ▶ Stlačením tlačidla „F“ na 3 sekundy zablokujete všetky prvky panelu proti aktivácii (obr. 5.5). Teraz sa zobrazí príslušný indikátor „f“.
- ▶ Odomknutie dosiahnete opätovným stlačením klávesu.

## 5.6 Alarm otvorenia dverí/zásuvky

Keď sú jedny z dverí chladničky alebo mrazničky otvorené dlhšie než 1 minútu, zaznie alarm otvorenia dverí/zásuvky. Alarm je možné zrušiť zatvorením dverí/zásuvky. Ak necháte dvere/zásuvky otvorené dlhšie ako 7 minút, svetlo v chladničke a osvetlenie ovládacieho panela sa automaticky vypne.

## 5.7 Vyberte pracovný režim

Možno budete musieť vybrať jeden z nasledujúcich dvoch spôsobov nastavenia spotrebiča:

5.7.1-1



5.7.1-2

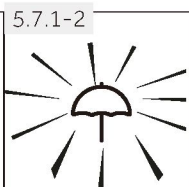

### 5.7.1 Režim Holiday

1. Panel odomknite dotykem tlačidla „F“, ak je uzamknutý (obr. 5.5).
2. Stlačte tlačidlo „C“ (Holiday) (obr. 5.7.1-1).
3. Kontrolka „f“ sa rozsvieti a aktivuje sa funkcia (obr. 5.7.1-2).

Opakovaním vyššie uvedených krokov alebo výberom inej funkcie je možné túto funkciu znova vypnúť.

4. Ak dotykové tlačidlo „C“ podržíte 3 sekundy, rozsvieti sa indikátor „k“ (Auto ice maker), čím sa aktivuje funkcia (iba HCW7819EHMP).



### VAROVANIE!

Počas funkcie pre dovolenku Holiday sa nesmú v chladničke skladovať žiadne potraviny. Teplota + 17 °C je príliš vysoká na skladovanie potravín. Len priehradka mrazničky ostane funkčná.

### 5.7.2 Režim manuálneho nastavenia

Ak chcete nastaviť teplotu spotrebiča manuálne, aby ste mohli skladovať určité potraviny, môžete nastaviť teplotu pomocou tlačidla na nastavenie teploty:



### Poznámka: Konflikt s inými funkciami

Teplotu nie je možné nastaviť, ak je aktivovaná akákoľvek iná funkcia (Super-Freeze, Holiday, Auto Set), alebo ak je displej uzamknutý. Bude blikať príslušný indikátor spolu so znejúcim buzdiakom.

## 5.7.2.1 Nastavenie teploty chladničky

1. Panel odomknite dotykom tlačidla „F“, ak je uzamknutý (obr. 5.5).
2. Stlačením tlačidla „A“ (ZÓNE) vyberte chladiaci priestor, čím sa rozsvieti indikátor „a“ a aktivuje sa chladiaci priestor (obr. 5.7.2-1). Zobrazí sa aktuálna teplota v chladiacom priestore (obr. 5.7.2-2).
3. Opakovane sa dotýkajte klávesu „+“ alebo „-“, kým nebude blikať požadovaná hodnota teploty (obr. 5.7.2-3). Pri každom stlačení tlačidla sa ozve signál. Teplota sa zvyšuje po krokoch 1 °C z minimálne 1 °C na maximálne 9 °C. Optimálna teplota v chladničke je 5 °C. Chladnejšie teploty znamenajú zbytočnú spotrebu energie.
4. Dotknite sa ľubovoľného tlačidla okrem tlačidla „+“ a „-“, aby ste hodnotu potvrdili, alebo počkajte 5 sekúnd, aby sa hodnota nastavila automaticky. Zobrazená teplota prestane blikať.

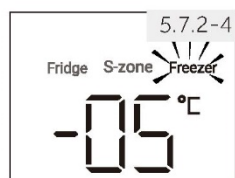
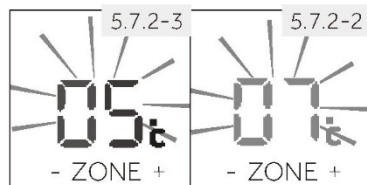

## 5.7.2.2 Regulácia teploty mrazničky

1. Panel odomknite dotykom tlačidla „F“, ak je uzamknutý (obr. 5.5).
2. Stlačením tlačidla „A“ (ZONE) vyberte mraziaci priestor, čím sa rozsvieti indikátor „a“ a aktivuje sa mraziaci priestor (obr. 5.7.2-4). Zobrazí sa aktuálna teplota v mraziacom priestore (obr. 5.7.2-6).
3. Opakovane sa dotýkajte klávesu „b“ (mrazička), až kým nebude blikať požadovaná hodnota teploty (obr. 5.7.2-5). Pri každom dotyku tlačidla sa ozve signál. Teplota sa zvyšuje v krokoch 1 °C v rozsahu -14 °C až -24 °C. Optimálna teplota v mrazičke je -18°C. Chladnejšie teploty znamenajú zbytočnú spotrebu energie.
4. Dotknite sa ľubovoľného tlačidla okrem tlačidla „+“ alebo „-“ (mrazička), aby ste hodnotu potvrdili, alebo počkajte 5 sekúnd, aby sa hodnota nastavila automaticky. Zobrazená teplota prestane blikať.

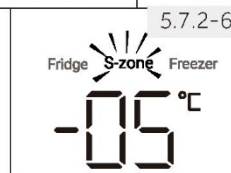
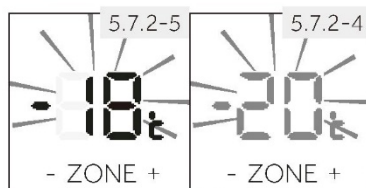

## 5.7.2.3 Regulácia teploty pre Switch Zone

Stlačením klávesu A (ZONE) vyberte S-Zone, čo umožní vykonať konverziu teploty S-Zone podľa vyššie uvedených krokov (obr. 5.7.2-6)

### **i** Poznámka: Vplyvy na teploty

Teploty vnútri spotrebiča sú ovplyvnené nasledujúcimi faktormi:

- ▶ Teplota prostredia
- ▶ Množstvo uskladnených potravín
- ▶ Frekvencia otvárania dverí
- ▶ Inštalácia spotrebiča

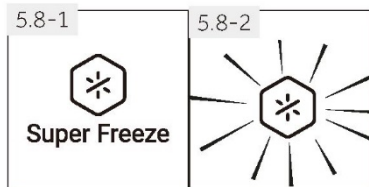

## 5.8 Funkcia Super-Freeze

Čerstvé potraviny by sa mali zmraziť čo najrýchlejšie do jadra. Zachová sa tak najlepšia nutričná hodnota, vzhľad a chuť. Funkcia Super-Freeze urýchľuje zmrazenie čerstvých potravín a chráni už uskladnené potraviny pred nežiaducim ohriatím. Ak potrebujete naraz zmraziť veľké množstvo potravín, odporúča sa pred použitím mrazenej miestnosti nastaviť funkciu Super-Freeze na 24 hodín dopredu. Keď sa funkcia spustí, teplota je takmer  $-24^{\circ}\text{C}$  až  $-30^{\circ}\text{C}$ .

1. Panel odomknite dotykem tlačidla „F“, ak je uzamknutý (obr. 5.5).
2. Dotknite sa klávesu „B“ (Super-Freeze) (obr. 5.9.-1).
3. Kontrolka „f“ sa rozsvieti a aktivuje sa funkcia (obr. 5.9.-2).

Opakovaním vyššie uvedených krokov alebo výberom inej funkcie je možné túto funkciu znova vypnúť.

## Poznámka: Automatické vypnutie

Funkcia Super-Freeze sa automaticky vypne po 50 hodinách. Spotrebič potom pracuje pri predtým nastavenej teplote.

## 5.9 Režim Auto Set

Ak nemáte žiadne špeciálne požiadavky, odporúčame vám použiť režim Auto Set. V tomto režime môže spotrebič automaticky upraviť nastavenie teploty podľa teploty prostredia a teploty v spotrebiči. Táto funkcia nevyžaduje žiadny manuálny zásah.

1. Panel odomknite dotykem tlačidla „F“, ak je uzamknutý (obr. 5.5)
2. Stlačte tlačidlo „D“ (Obr. 5.9-1)
3. Kontrolka „h“ sa rozsvieti a aktivuje sa funkcia (obr. 5.9-2)

Opakovaním vyššie uvedených krokov alebo výberom inej funkcie je možné túto funkciu znova vypnúť.

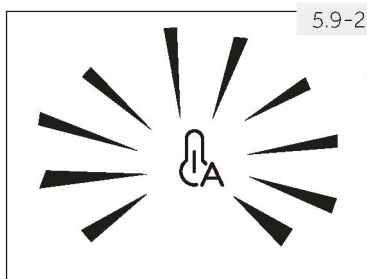
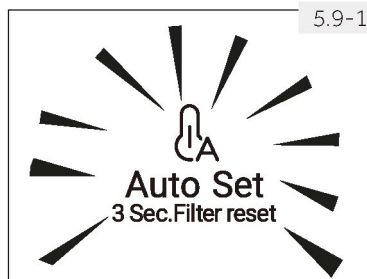

## 5.10 Nastavenie režimu Wi-Fi

V REŽIME PÁROVANIA APLIKÁCIE

**Krok 1** • Stiahnite si aplikáciu hOn z obchodov s aplikáciami



**Krok 2** Vytvorte si účet v aplikácii hOn alebo sa prihláste, ak už účet máte



**Krok 3** Postupujte podľa pokynov na párovanie v aplikácii hOn



## 5.11 Zásuvka My Zone

Chladiaci priestor je vybavený zásuvkou MyZone. V súlade s požiadavkami na skladovanie potravín je možné vybrať najvhodnejšiu funkciu na získanie optimálnej výživovej hodnoty potravín. K dispozícii sú nasledujúce funkcie:

### 5.11.1 Funkcia Cheese 🧀

Spotrebič zaisťuje priehradke na lahôdkové potraviny mierny a suchý čerstvý vzduch prostredníctvom inteligentného ovládania, čím zabraňuje prieniku vlhkosti a zatuchnutiu potravín, čo zaručuje dlhodobé uchovávanie a výživu potravín. Táto funkcia je vhodná na skladovanie suchých potravín s nízkym obsahom vody, ako je čaj, káva, sušené ovocie atď.

### 5.11.2 Funkcia Fruits & Veg 🍏

Táto funkcia je vhodná na skladovanie ovocia a zeleniny, ako sú jablká a mrkva.

#### Poznámka: Funkcia Fruits & Veg

Ovocie citlivé na chlad, ako je ananás, avokádo, banány, grapefruit, a zelenina, ako sú zemiaky, baklažány, fazuľa, uhorky, cuketa a paradajky, ako aj syr, by sa nemali skladovať v zásuvke MyZone.

### 5.11.3 Funkcia 0 °C Fresh 🍖

Táto funkcia nastavuje teplotu v zásuvke My Zone na 0 °C. Vhodné na skladovanie čerstvých potravín, ako je mäso, ryby, mušle alebo hotové výrobky. Väčšina potravín zostáva pri 0 °C čerstvá, ale nie zmrazená.

#### Poznámka: 0 °C Fresh

Vzhľadom na rôzny obsah vody v mäse sa niektoré druhy mäsa s vyššou vlhkosťou pri teplotách nižších ako 0 °C zmrazia. Takže „mäsové lahôdky a nárezy“ by sa mali skladovať v priestore My-Zone s teplotou min. 0 °C.



### **i** Poznámka: Zásuvka MyZone

- ▶ Jedna z troch funkcií priestoru MyZone musí byť vždy aktivovaná.
- ▶ Keď si vyberiete „0°C Fresh“ alebo „Cheese“, nastavte teplotu chladiaceho priestoru na strednú úroveň (5°C), aby sa vaše potraviny uchovali v optimálnom skladovacom prostredí.

5.11.4-1

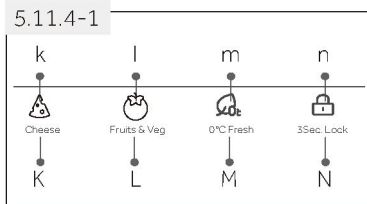

5.11.4-2



5.11.4-3

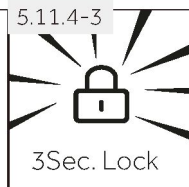

#### 5.11.4 Vyberte funkciu pre zásuvku MyZone

Funkciu je možné zvoliť pomocou samostatného panela (obr. 5.11.4-1), ktorý sa nachádza na kryte zásuvky.

1. Ak sa rozsvieti indikátor „n“, panel je uzamknutý a musí sa odomknúť stlačením tlačidla „N“ (3 Sec. Lock) na 3 sekundy (obr. 5.11.4-2). Ozve sa bzučiac a kontrolka „n“ zhasne (obr. 5.11.4-2).
2. Stlačte zodpovedajúce tlačidlo „K/L/M“ požadovanej funkcie. Po niekoľkých sekundách sa rozsvieti zodpovedajúci indikátor „k/l/m“ a aktivuje sa funkcia.
3. Panel uzamknite dotykom klávesu „N“ (3Sec. Lock) na 3 sekundy. Zazvoní bzučiac a rozsvieti sa indikátor „n“ (obr. 5.11.4-3).

## 5.12 Zásuvka HumidityZone

Chladiaci priestor je vybavený zásuvkou HumidityZone. Vhodný modul zo špeciálneho polyetylénu zvyšuje zachovanie čerstvosti tým, že zastavuje dozrievanie.

K dispozícii sú nasledujúce funkcie:

Funkcia		Odporúčané jedlo
Low Hum.		Suché ovocie a iné suché potraviny s nízkym obsahom vody, ako maslo, tuky a oleje, chlieb alebo čokoláda.
Mid Hum.		Hrušky, hrozno, čerešne atď.
High Hum.		Kapusta, huby atď.

5.12.1

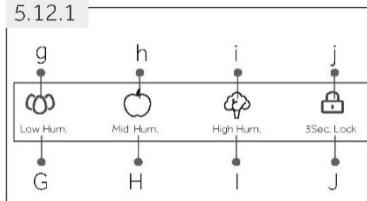

#### 5.12.1 Zvoľte funkciu pre zásuvku HumidityZone

Vlhkosť v tejto zásuvke je možné nastaviť pomocou samostatného ovládacieho panela vlhkosti (obr. 5.12.1), ktorý sa nachádza na kryte zásuvky.

Kroky sú rovnaké ako kroky opísané v kapitole 5.11.4, ale iba pomocou panelu pre HumidityZone.

### **i** Poznámka: Zamknutie panelu

Ovládací panel zásuvky MyZone a HumidityZone sa automaticky zablokuje proti aktivácii, ak sú dvere otvorené. Pre akékoľvek nastavenia musí byť ovládací panel odomknutý.

## Pred prvým použitím funkcie pre ľad a vodu

Pred prvým použitím musíte prepláchnuť filter vodou, aby ste odstránili nečistoty alebo zachytený vzduch v nádrži na vodu a vo filtračnom systéme.

### Pre vodu

- Stlačením podložky dávkovača vody dávkujte 4 l vody - pred ďalším dávkovaním počkajte 4 minúty.
- Dávkujte 4 l vody a potom počkajte ďalšie 4 minúty - spolu s vodou sa môže dávkovať aj zvyšky uhlíka. Nie je to škodlivé, je to normálne počas procesu preplachovania.
- Dávkujte ďalšie 4 l vody. - To zabraňuje nadmernému odkvapkávaniu vody z dávkovača.
- Niekoľko dní po inštalácii môže z dávkovača vytiecť niekoľko kvapiek vody. Toto slúži na vyčistenie zvyšného zachyteného vzduchu v dávkovači.
- Pred použitím sa uistite, že sa chladnička chladila aspoň 2 hodiny.



## Poznámka

Výkon vášho vodného filtra sa s používaním zvýši a po dvoch až troch plných nádobách vody dosiahne optimálny výkon.



### Používanie dávkovača vody

Pred prvým použitím dávkovača vody sa uistite, že ste dodržali kroky uvedené v časti „Skôr ako začnete používať funkciu pre ľad a vodu.“

### Dávkovanie

Váš dávkovač vody je určený na obsluhu jednou rukou. Ak chcete dávkovať vodu, jemne zatlačte na dávkovaciu podložku pohárom alebo nádobou smerom od podložky dávkovača. Silným pritlačením na dávkovaciu podložku sa nezvýši prietok ani nevydá viac vody.



## VAROVANIE!

Aby ste zabránili poškodeniu zariadenia alebo zraneniu osôb, nekladajte ruky, prsty alebo predmety do otvoru dávkovača

7.1-1

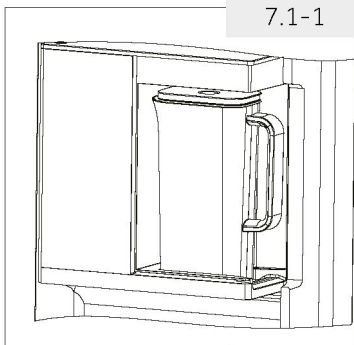

## 7. Zavedenie funkcie kanvice na vodu

Tento výrobok je kanvica na prípravu ovocného čaju v studenej vode. Používatelia musia otvoriť horný kryt a vložiť ovocný čaj.

Potom sa kanvica umiestni do držiaka, aby sa automaticky naplnila vodou, a podľa potreby sa použije (obr. 7.1-1). K dispozícii je iba pre model HCW7819EHMP s automatickým dopĺňaním vody.

(Ak funkcia automatického plnenia vodou nie je k dispozícii, naplňte kanvicu ručne)

7.1-2

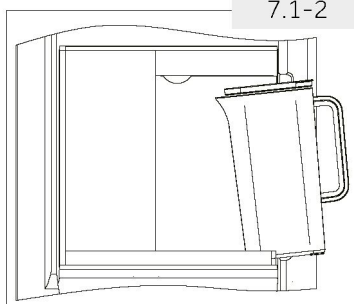

### 7.1 Použitie

7.1.1 Na strane rukoväte zdvihnite horný okraj krytu, aby ste horný kryt otvorili;

7.1.2 Plátky ovocia alebo iné produkty na prípravu čaju môžete vložiť do ústia na vylievanie ovocného čaju;

7.1.3 Pri vkladaní sitka na ovocný čaj a spodného krytu sa môže rozobrať otáčaním podľa smeru šípky, a nainštalovať v opačnom smere;

7.1.4 Keď je potrebné kanvicu umiestniť na konzolu, ústie na vylievanie musíte nasmerovať mierne nadol a potom vsuňte kanvicu. (Obr. 7.1-2)

7.1.5 Pri vyťahovaní kanvice z konzoly zdvihnite rukoväť a kanvicu vytiahnite vodorovne

### TIPY:

- ▶ Pred použitím zapnite funkciu automatického dopĺňania.
- ▶ Ak funkciu automatického dopĺňania dlhšie nepoužívate, vypnite ju.
- ▶ Pravidelne čistite vodu pod nádobou s vodou, inak bude funkcia automatického dopĺňania nedostupná.
- ▶ Funkcia automatického dopĺňania nebude fungovať, ak bude tlak vody nižší než 0,3-0,5 MPa
- ▶ Funkcia automatického dopĺňania sa preruší po prerušení prívodu vody a neaktivuje sa automaticky. Po obnovení prívodu vody funkciu aktivujte tak, že kanvicu vyberiete a znovu ju vložíte.

## TIPY:

- ▶ Pred zapnutím produktu odstráňte obalovú fóliu nádoby na vodu
- ▶ Nádobu neplňte nápojmi, ktoré majú teplotu vyššiu ako 60°C.
- ▶ Sitko na čaj vybaľte podľa pokynov
- ▶ Uistite sa, že nádoba na vodu je nastavená do správnej polohy, inak môže dôjsť k zlyhaniu funkcie alebo pretečeniu vody.
- ▶ Pred použitím sa uistite, že je funkcia automatického plnenia zapnutá (HCW7819EHMP)
- ▶ Čajové alebo kávové vrecúško môžete umiestniť do nádoby na vodu, po naplnení nádoby funkciou automatického plnenia vypnite.
- ▶ Čaj vypite do 24 hodín, inak by sa mohol pokaziť.
- ▶ Ak nádobu nebudete dlhšie používať, vypnite funkciu automatického plnenia a nádobu vyčistite.
- ▶ Vodu spod nádoby pravidelne utierajte, inak bude funkcia automatického dopĺňania nedostupná (HCW7819EHMP).
- ▶ Funkcia automatického dopĺňania nebude fungovať, ak bude tlak vody nižší než 0,3-0,5 MPa
- ▶ Funkcia automatického dopĺňania sa preruší po prerušení prívodu vody a neaktivuje sa automaticky. Po obnovení prívodu vody funkciu aktivujte tak, že kanvicu vyberiete a znovu ju vložíte.



## Poznámka

1. Teplota nápojov pri naplnení kanvice by nemala presiahnuť 60 °C.
2. Ak je na konzole vyliala voda, opatrne ju včas poutierajte, ináč to môže ovplyvniť funkciu automatického dopĺňania vody.
3. Uistite sa, že kanvica je nainštalovaná na mieste. V opačnom prípade môže funkcia automatického dopĺňania vody zlyhať alebo môže dôjsť k pretečeniu vody!
4. Kanvicu na ovocný čaj otočte a otvorte podľa smeru označeného šípkou.
5. Čaj z kanvice vypite do 24 hodín, pretože ak ho necháte v kanvici príliš dlho, ľahko sa pokaziť.
6. Ak ostala kanvica naplnená čajom alebo sa dlhšiu dobu nepoužíva, treba ju vyčistiť.
7. Kanvicu môžete plniť aj čistou vodou, bez pridania ovocia alebo čaju.

## 7.2 Čistenie

7.2.2 Odoberte kryt;

7.2.3 Rozdel'te veko na hornú časť, spodnú časť veka a ústie na vylievanie ovocného čaju.

7.2.4 Kanvicu a jej časti očistite mäkkou špongiou namočenou vo vode.

7.2.5 Na odstránenie odolných škvŕn použite zriadený prípravok na umývanie riadu.

Po odstránení škvŕn ich opláchnite vodou.



## Poznámka

- ▶ Teplota čistej vody nesmie prekročiť 60°C;
- ▶ Neumývajte v umývačke riadu;

## Tipy na skladovanie čerstvých potravín

### Uchovávanie v chladiacom priestore

- ▶ Teplotu v chladničke udržiajte pod 5 °C.
- ▶ Horúce jedlá musíte pred uložením do spotrebiča ochladiť na izbovú teplotu.
- ▶ Potraviny skladované v chladničke by ste mali pred uložením umyť a vysušiť
- ▶ Skladované potraviny by mali byť správne utesnené, aby sa zabránilo zmenám vône alebo chuti.
- ▶ Neskladujte nadmerné množstvo potravín. Medzi potravinami nechajte voľný priestor, aby okolo nich mohol prúdiť studený vzduch, aby sa dosiahlo lepšie a rovnomernejšie ochladenie.
- ▶ Potraviny konzumované denne by sa mali skladovať v prednej časti police.
- ▶ Medzi potravinami a vnútornými stenami nechajte dostatočne veľký voľný priestor na prúdenie vzduchu. Predovšetkým neskladujte potraviny opreté o zadnú stenu: potraviny by mohli primrznúť ku zadnej stene. Zabráňte priamemu kontaktu potravín (predovšetkým masných alebo kyslých potravín) s vnútorným povrchom, pretože olej/kyselina môže narušiť vnútorný povrch. Očistite masné/kyslé nečistoty vždy, keď sa objavia.
- ▶ Mrazené potraviny rozmrazte v chladničke. Takto môžete použiť mrazené potraviny na zníženie teploty v priehradke a usporiť energiu.
- ▶ Proces dozrievania ovocia a zeleniny, ako sú cukety, melóny, papája, banán, ananás atď., sa môže v chladničke urýchliť. Preto sa neodporúča uchovávať ich v chladničke. Zrenie veľmi zelených plodov sa však dá na určité obdobie podporiť. Cibuľu, cesnak, zázvor a inú koreňovú zeleninu by ste tiež mali skladovať pri izbovej teplote.
- ▶ Neprijemný zápach vo vnútri chladničky je znakom toho, že sa niečo rozlialo a treba priestor vyčistiť. Pozrite STAROSTLIVOSŤ A ČISTENIE.
- ▶ Rôzne potraviny je potrebné umiestniť do rôznych oblastí podľa ich vlastností.



### Poznámka

- ▶ Udržujte vzdialenosť viac ako 10 mm medzi umiestnenými potravinami a vzduchovým kanálom alebo snímačmi, aby sa zabezpečil chladiaci účinok.

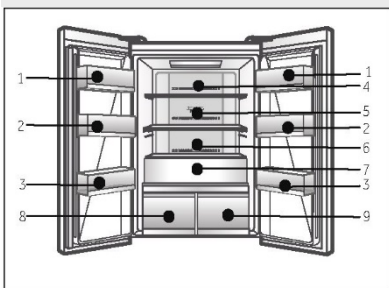

- 1 Maslo, syr, vajcia, korenie atď.
- 2 Vajcia, konzervy, koreniny atď.
- 3 Nápoje a potraviny vo fľašiach.
- 4 Potraviny v pohároch, konzervované potraviny atď.
- 5 Mäsové výrobky, lahôdky, malé občerstvenia atď.
- 6 Cestoviny, mlieko, tofu, mliečne výrobky atď.
- 7 Ovocie, zelenina, šalát, atď.
- 8 Humidity Box
  - ▶ : Maslo, tuky, oleje, čokoláda atď.
  - ▶ : Hrušky, hrozno, čerešne atď.
  - ▶ : Kapusta, huby atď.
- 9 My zone
  - ▶ : čaj, káva, sušené ovocie a pod.
  - ▶ : Jablká, mrkva atď.
  - ▶ : Čerstvé potraviny

## Skladovanie v mraziacom priestore

- ▶ Teplotu v mrazničke udržiajte na  $-18\text{ }^{\circ}\text{C}$ .
- ▶ 24 hodín pred zmrazením zapnite funkciu Power-Freeze; - pre malé množstvá potravín postačuje 4 – 6 hodín.
- ▶ Horúce jedlá musíte pred uložením do mraziaceho boxu ochladiť na izbovú teplotu.
- ▶ Potraviny nakrájané na malé porcie sa zmrazia rýchlejšie a ľahšie sa rozmrazia a uvaria. Odporúčaná hmotnosť pre každú porciu je menej ako 2,5 kg
- ▶ Pred vložením do mrazničky je lepšie potraviny zabaliť. Vonkajšia strana obalu musí byť suchá, aby sa zabránilo zlepeniu vreciek. Obalové materiály by mali byť bez zápachu, vzduchotesné, nejedovaté a netoxické.
- ▶ Aby sa predišlo uplynutiu doby skladovania, všimnite si dátum zmrazenia, trvanlivosť a názov potraviny na obale a podľa toho skladujte rôzne potraviny.
- ▶ **VAROVANIE!** Kyselina, zásady a soľ atď. by mohli narušiť vnútorný povrch mrazničky. Neumiestňujte potraviny s týmito látkami (napr. morské ryby) priamo na vnútorný povrch. Stanú vodu treba z mrazničky okamžite utrieť.
- ▶ Neprekračujte dobu skladovania potravín odporúčanú výrobcami. Z mrazničky vyberte len požadované množstvo potravín.
- ▶ Rozmrazené potraviny rýchlo skonzumujte. Aby jedli ostali jedlé, rozmrazené potraviny sa nesmú opäť zmraziť, pokiaľ ich najprv neuvaríte.
- ▶ Do mraziaceho priestoru nekladajte nadmerné množstvo čerstvých potravín. Pozrite si mraziacu kapacitu mrazničky - pozrite si **TECHNICKÉ ÚDAJE** alebo údaje na typovom štítku.
- ▶ Potraviny je možné skladovať v mrazničke pri teplote najmenej  $-18\text{ }^{\circ}\text{C}$  2 až 12 mesiacov, v závislosti od ich vlastností (napr. mäso: 3 – 12 mesiacov, zelenina: 6 – 12 mesiacov)
- ▶ Pri mrazení čerstvých potravín sa vyhýbajte ich kontaktu s už zmrazenými potravinami. Riziko rozmrazenia!

Pri skladovaní komerčne mrazených potravín dodržiavajte tieto pokyny:

- ▶ Vždy dodržiavajte pokyny výrobcov o dobe skladovania potravín. Usmernenia neporušujte!
- ▶ Snažte sa čas medzi nákupom a uložením potravín čo najviac skrátiť, aby ste zachovali kvalitu potravín.
- ▶ Kupujte mrazené potraviny, ktoré boli skladované pri teplote  $-18\text{ }^{\circ}\text{C}$  alebo nižšej.
- ▶ Vyhnite sa nákupu potravín, ktoré majú na obale ľad alebo námrazu – to znamená, že výrobky mohli byť čiastočne rozmrazené a opätovne zmrazené pri určitom náraste teploty, čo mohlo znížiť ich kvalitu.



### Poznámka

- ▶ Udržujte vzdialenosť viac ako 10 mm medzi umiestnenými potravinami a vzduchovým potrubím, aby sa zabezpečil chladiaci účinok.

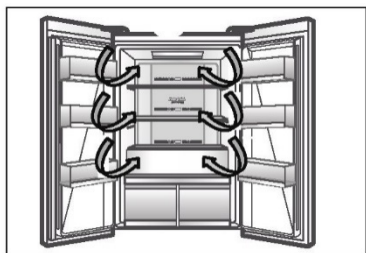

### Viacnásobné prúdenie vzduchu

Chladnička je vybavená systémom s viacnásobným prúdením vzduchu, v ktorom sú príklady chladného vzduchu umiestnené na každej úrovni police. To pomáha udržiavať rovnomernú teplotu, aby sa vaše jedlo udržalo dlhšie čerstvé.

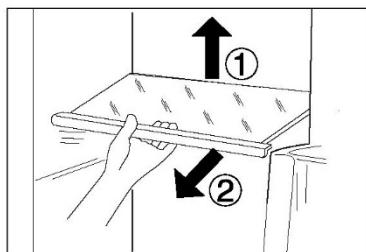

### Nastaviteľné police

Výška políc sa môže nastaviť tak, aby vyhovovala vašim potrebám skladovania.

1. Ak chcete policu premiestniť, najprv nadvihnite jej zadný okraj (1) a potom ju vytiahnite (2).
2. Ak ju chcete znovu nainštalovať, položte ju na výstupky na obidvoch stranách a zatlačte do najzadnejšej polohy, kým nezapadne do drážok na bokoch.

### **i** Poznámka:

Uistite sa, že všetky konce police v jednej rovine.

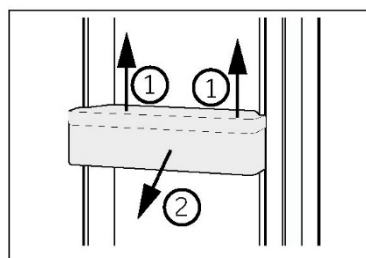

### Odnímateľné dverové poličky

Poličky na dverách sa dajú vybrať na čistenie:

Uchopte poličku oboma rukami, nadvihnite ju (1) a vytiahnite (2).

Ak chcete poličku vložiť späť do dverí, vykonajte vyššie uvedené kroky v opačnom poradi.



### VOLITEĽNÉ: kontrolka teploty OK

Kontrolku teploty OK je možné použiť na určenie teplôt pod +4 °C. Ak značka neoznačuje „OK“, teplotu postupne znižujte.

### **i** Poznámka:

Po zapnutí spotrebiča môže dosiahnutie správnej teploty trvať až 12 hodín.

## Vyberateľná zásuvka mrazničky

Ak chcete zásuvku vybrať, vytiahnite ju do maximálnej polohy (1), nadvihnite ju a vyberte (2).

Ak chcete poličku znovu vsunúť, vykonajte vyššie uvedené kroky v opačnom poradí.

## Zásuvka na ovocie a zeleninu

Skladovacia zóna pre ovocie a zeleninu, aby boli čerstvé a zdravé.

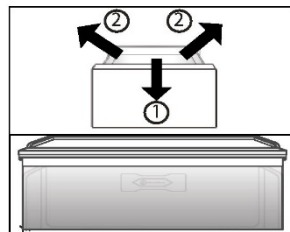

## Poznámka: Zásuvka na ovocie a zeleninu

Ovocie citlivé na chlad, ako je ananás, avokádo, banány, grapefruit, a zelenina, ako sú zemiaky, baklažány, fazuľa, uhorky, cuketa a paradajky, ako aj syr, by sa nemali skladovať v zásuvke na ovocie a zeleninu.

## Humidity Box a zásuvka MyZone

Informácie o používaní a nastavení Humidity Box a zásuvky MyZone uvádza časť POUŽITIE.

Postup vybratia zásuvky:

1. Zásuvku úplne vytiahnite (1) (obr. 7.5).
2. Zdvihnite ju (2), aby sa zásuvka oddelila od koľajničky a vyberte ju. Môžete ju vložiť v opačnom poradí úkonov.

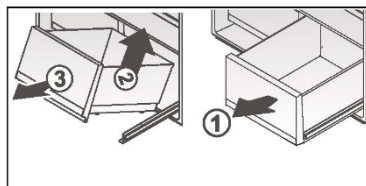

## Osvetlenie

Interiérové LED osvetlenie sa rozsvieti po otvorení dverí. Výkon svetiel nie je ovplyvnený žiadnym iným nastavením spotrebiča.



## Tipy na úsporu energie

- ▶ Uistite sa, že je spotrebič správne vetraný (pozrite časť INŠTALÁCIA).
- ▶ Spotrebič neinštalujte na priame slnečné svetlo ani do blízkosti zdrojov tepla (napr. kachle, ohrievače).
- ▶ Zabráňte zbytočne nízkej teplote v spotrebiči. Čím je nižšia nastavená teplota v spotrebiči, tým vyššia bude spotreba energie.
- ▶ Funkcie ako SUPER-FREEZE alebo SUPER-COOL spotrebujú viac energie.
- ▶ Pred vložením do spotrebiča nechajte teplé jedlo vychladnúť.
- ▶ Dvere spotrebiča otvárajte čo najmenej a na čo najkratšie.
- ▶ Spotrebič nepreplňujte, aby ste nebránili prúdeniu vzduchu.
- ▶ Vyhýbajte sa vzduchu v obale potravín.
- ▶ Tesnenia dverí udržiavajte čisté, aby boli dvere vždy správne zatvorené.
- ▶ Mrazené potraviny rozmrazte v chladničke.
- ▶ Najväčšiu úsporu energie dosiahnete, ak zachováte konfiguráciu zásuviek, nádob na potraviny a políc tak, ako boli v novom spotrebiči, pričom potraviny treba ukladať tak, aby nebránili prúdeniu vzduchu a nebránili prívodu vzduchu zo vzduchovodu.





### Poznámka:

Sekvencia montáže je sekvencia úkonov montáže v opačnom poradí.

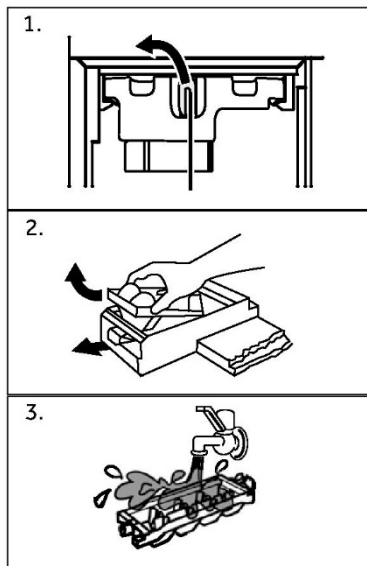

### Čistenie výrobníka ľadu

1. Otvorte ľavé dvere mrazničky. Otočte upevňovací gombík priestoru výrobníka ľadu doľava, uchopte rukoväť boxu výrobníka ľadu a výrobník ľadu pomaly vytiahnite.
2. Otočte výrobník ľadu hore dnom, vytiahnite biely gombík výrobníka ľadu a vyberte priehradku výrobníka ľadu.
3. Po vyčistení výrobník ľadu nainštalujte úkonmi v opačnom poradí ako pri demontáži.



## VAROVANIE!

Spotrebič pred čistením odpojte od elektrickej siete.

### Čistenie

Spotrebič čistite, keď je v ňom uskladnené len malé množstvo alebo žiadne potraviny.

Spotrebič by ste mali čistiť každé štyri týždne, aby sa zaistila dobrá starostlivosť a zabránili pachu z nesprávne uskladnených potravín.



## VAROVANIE!

- ▶ Spotrebič nečistite tvrdými kefami, drôtenými kefami, čistiacim práškom, benzínom, amylacetátom, acetónom ani podobnými organickými roztokmi, kyselinami ani zásadami. Čistite pomocou špeciálneho čistiaceho prostriedku na chladničky, aby ste zabránili poškodeniu.
- ▶ Počas čistenia na spotrebič nestriekajte ani ho neoplachujte.
- ▶ Na čistenie spotrebiča nepoužívajte prúd vody ani paru.
- ▶ Studené sklenené poličky neumývajte horúcou vodou. Náhla zmena teploty môže spôsobiť rozbitie skla.
- ▶ Nedotýkajte sa vnútorného povrchu priestoru mrazničky, najmä nie mokrými rukami, pretože by vám mohli k povrchu primrznúť.
- ▶ Ak dôjde k zahriatiu, skontrolujte stav zmrazených potravín.

- ▶ Tesnenie na dverách musí byť vždy čisté.
- ▶ Vnútro a plášť spotrebiča čistite špongiou navlhčenou v teplej vode s prídavkom neutrálneho saponátu.

1. Mäkkou handričkou alebo špongiou namočenou v teplej vode utrite interiér a exteriér chladničky, vrátane tesnenia dverí, dverovej poličky, sklenených políc, boxov atď. (do teplej vody môžete pridať neutrálny čistiaci prostriedok).

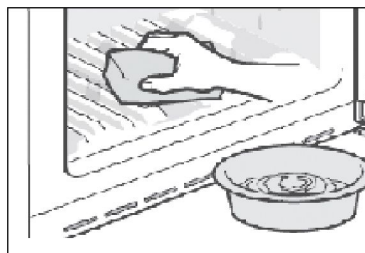

2. Ak sa rozleje nejaká kvapalina, odstráňte všetky znečistené časti, opláchnite ich prúdom vody, vysušte a vložte späť do chladničky.
3. Ak dôjde k rozliatiu krému (napríklad smotana, roztopená zmrzlina), odstráňte všetky znečistené časti, vložte ich na nejaký čas do teplej vody s teplotou približne 40 °C, potom ich opláchnite prúdom vody, vysušte a vložte späť do chladničky.
4. V prípade, že sa v chladničke (medzi policami alebo zásuvkami) zasekne nejaká malá časť alebo komponent, použite na uvoľnenie mäkkú kefku. Ak sa k tejto časti nedostanete, kontaktujte servis Haier.

- ▶ Opláchnite a osušte mäkkou handričkou.
- ▶ Žiadne časti spotrebiča nečistite v umývačke riadu.
- ▶ Pred opätovným zapnutím spotrebiča počkajte najmenej 7 minút, pretože časté spúšťanie môže poškodiť kompresor.

### Odmrazovanie

Odmrazovanie chladničky a mrazničky sa vykonáva automaticky: nie je potrebná žiadna manuálna činnosť.

## Výmena LED žiaroviek

**VAROVANIE!**

LED žiarovku nevymieňajte sami, musí ju vymeniť iba výrobca alebo autorizovaný servisný pracovník.

Osvetlenie využíva ako zdroj svetla LED, ktoré sa vyznačujú nízkou spotrebou energie a dlhou životnosťou. Ak sa vyskytnú nejaké abnormality, kontaktujte zákaznický servis. Pozrite časť ZÁKAZNÍCKY SERVIS.

Parametre žiarovky:

Priestor chladničky: 12 V max 2 W

Priestor mrazničky: 12 V max 0,5 W

Dlhodobé vyradenie z prevádzky

Ak spotrebič nebudete dlhší čas používať a nebudete používať iba funkciu Holiday alebo funkciu vypnutia chladničky:

- ▶ Vyberte potraviny.
- ▶ Odpojte napájací kábel.
- ▶ Vyprázdnite a vyčistite nádrž na vodu
- ▶ Spotrebič vyčistite podľa vyššie uvedeného návodu.
- ▶ Dvere nechajte otvorené, aby sa vo vnútri nevytvárali nepríjemné pachy.

**Poznámka**

Spotrebič vypnite, len ak je to nevyhnutne potrebné.

Premiestňovanie spotrebiča

1. Vyberte všetky potraviny a odpojte spotrebič od elektrickej siete.
2. Police a ďalšie vyberateľné diely chladničky a mrazničky zaistite lepiacou páskou.
3. Chladničku nenakláňajte o viac ako 45°, aby ste predišli poškodeniu chladiaceho systému.

**VAROVANIE!**

- ▶ Spotrebič nezdvíhajte za rukoväti dverí.
- ▶ Spotrebič nikdy neukladajte na podlahu v horizontálnej polohe.

Mnoho vyskytujúcich sa problémov môžete vyriešiť sami bez osobitných odborných znalostí. V prípade problému skontrolujte všetky zobrazené možnosti a pred kontaktovaním popredajného servisu postupujte podľa nasledujúcich pokynov. Pozrite časť ZÁKAZNÍCKY SERVIS.



## VAROVANIE!

- ▶ Pred údržbou spotrebič vypnite a vytiahnite zástrčku zo zásuvky.
- ▶ Údržbu elektrického zariadenia môže vykonávať iba kvalifikovaný elektrikár, pretože neodborné opravy môžu spôsobiť značné následné škody.
- ▶ Poškodený prívod môže v záujme eliminácie akéhokoľvek rizika vymeniť len výrobca, jeho servisný zástupca alebo rovnako kvalifikovaná osoba.

Problém	Možná príčina	Možné riešenie
Kompresor nefunguje.	<ul style="list-style-type: none"> <li>• Zástrčka nie je vsunutá do zásuvky.</li> <li>• Spotrebič je v cykle odmrazovania</li> </ul>	<ul style="list-style-type: none"> <li>• Vsuňte zástrčku do sieťovej zásuvky.</li> <li>• To je normálne pri automatickom odmrazovaní.</li> </ul>
Spotrebič sa zapína často alebo ostáva zapnutý príliš dlho.	<ul style="list-style-type: none"> <li>• Príliš vysoká vnútorná alebo vonkajšia teplota.</li> <li>• Spotrebič bol dlhšie vypnutý.</li> <li>• Netesne zatvorené dvere/zásuvka spotrebiča.</li> <li>• Dvere/zásuvka boli otvorené príliš často alebo príliš dlho.</li> <li>• Nastavenie teploty mraziacej časti je príliš nízke.</li> <li>• Tesnenie dverí/zásuvky je znečistené, opotrebované, prasknuté alebo nevhodné.</li> <li>• Nie je zabezpečené požadované prúdenie vzduchu.</li> </ul>	<ul style="list-style-type: none"> <li>• V takom prípade je normálne, že spotrebič beží dlhšie.</li> <li>• Zvyčajne trvá 8 až 12 hodín, kým spotrebič úplne ochladne.</li> <li>• Zatvorte dvere/zásuvku a uistite sa, že je spotrebič umiestnený na rovnom povrchu a že sa v ňom nenachádzajú potraviny alebo nádoba, ktoré by blokovali dvere.</li> <li>• Neotvárajte dvere/zásuvku príliš často.</li> <li>• Nastavujte vyššiu teplotu, kým nedosiahnete uspokojivú teplotu chladničky. Trvá 24 hodín, kým sa teplota v chladničke ustáli.</li> <li>• Vyčistite tesnenie dverí/zásuvky alebo ich dajte vymeniť v servise.</li> <li>• Zaisťte dostatočnú ventiláciu.</li> </ul>
Vnútro chladničky je špinavé a/alebo zapácha.	<ul style="list-style-type: none"> <li>• Vnútro chladničky treba vyčistiť.</li> <li>• V chladničke sú uložené potraviny so silnou arómou.</li> </ul>	<ul style="list-style-type: none"> <li>• Vyčistite vnútro chladničky.</li> <li>• Potraviny dôkladne zabaľte.</li> </ul>

Problém	Možná príčina	Možné riešenie
V spotrebiči nie je dostatočne nízka teplota.	<ul style="list-style-type: none"> <li>Nastavená teplota je príliš vysoká.</li> <li>Do spotrebiča ste vložili príliš teplé potraviny a jedlá.</li> <li>Vložili ste príliš veľa potravín naraz.</li> <li>Potraviny sú príliš blízko seba.</li> <li>Netesne zatvorené dvere/zásuvka spotrebiča.</li> <li>Dvere/zásuvka boli otvorené príliš často alebo príliš dlho.</li> </ul>	<ul style="list-style-type: none"> <li>Resetujte teplotu.</li> <li>Pred uložením potraviny a jedlá vždy ochladte.</li> <li>Vždy vkladajte malé množstvo potravín.</li> <li>Medzi potravinami nechávajte medzeru, aby mohol vzduch voľne prúdiť.</li> <li>Zatvorte dvere/zásuvku.</li> <li>Neotvárajte dvere/zásuvku príliš často.</li> </ul>
V spotrebiči je príliš nízka teplota.	<ul style="list-style-type: none"> <li>Nastavená teplota je príliš nízka.</li> <li>Funkcia Power-Freeze je aktivovaná alebo je zapnutá príliš dlho.</li> </ul>	<ul style="list-style-type: none"> <li>Resetujte teplotu.</li> <li>Funkciu Power-Freeze vypnite.</li> </ul>
Vytváranie kondenzátu na vnútornej strane chladiaceho priestoru.	<ul style="list-style-type: none"> <li>Príliš teplé a príliš vlhké prostredie.</li> <li>Netesne zatvorené dvere/zásuvka spotrebiča.</li> <li>Dvere/zásuvka boli otvorené príliš často alebo príliš dlho.</li> <li>Otvorené nádoby na potraviny alebo kvapaliny.</li> </ul>	<ul style="list-style-type: none"> <li>Zvýšte teplotu.</li> <li>Zatvorte dvere/zásuvku.</li> <li>Neotvárajte dvere/zásuvku príliš často.</li> <li>Horúce jedlá nechajte vychladnúť na izbovú teplotu a jedlá a kvapaliny zakryte.</li> </ul>
Hromadenie vlhkosti na vonkajšom povrchu chladničky alebo medzi dverami/dverami a zásuvkou.	<ul style="list-style-type: none"> <li>Ovzdušie je príliš teplé a príliš vlhké.</li> <li>Dvere/zásuvka nie sú tesne zatvorené. Dochádza ku kondenzácii chladného vzduchu v spotrebiči a teplého vzduchu mimo neho.</li> </ul>	<ul style="list-style-type: none"> <li>Vo vlhkom podnebí je to normálne a zmení sa to po poklese vlhkosti.</li> <li>Dbajte na to, aby boli dvere/zásuvka tesne zatvorené.</li> </ul>
V mrazničke je silná vrstva ľadu a námrazy.	<ul style="list-style-type: none"> <li>Potraviny neboli správne zabalené.</li> <li>Netesne zatvorené dvere/zásuvka spotrebiča.</li> <li>Dvere/zásuvka boli otvorené príliš často alebo príliš dlho.</li> <li>Tesnenie dveri/zásuvky je znečistené, opotrebované, prasknuté alebo nevhodné.</li> <li>Niečo na vnútornej strane bráni správne zatvoreniu dverí/zásuvky.</li> </ul>	<ul style="list-style-type: none"> <li>Potraviny vždy správne zabaľte.</li> <li>Zatvorte dvere/zásuvku.</li> <li>Neotvárajte dvere/zásuvku príliš často.</li> <li>Vyčistite tesnenie dveri/zásuvky alebo ich vymeňte za nové.</li> <li>Premiestnite police, priehradky na dverách alebo vnútorné zásobníky tak, aby sa dali dvere/zásuvka zatvoriť.</li> </ul>

Problém	Možná príčina	Možné riešenie
Boky skrinky a lišty dverí sa zahrievajú.	<ul style="list-style-type: none"> <li>-</li> </ul>	<ul style="list-style-type: none"> <li>Je to normálne.</li> </ul>
Spotrebič vydáva neobvyklé zvuky.	<ul style="list-style-type: none"> <li>Spotrebič nie je umiestnený na rovnom povrchu.</li> <li>Spotrebič sa dotýka nejakého predmetu v jeho okolí.</li> </ul>	<ul style="list-style-type: none"> <li>Nastavte nožičky a vyrovajte spotrebič do vodorovnej polohy.</li> <li>Odstráňte predmety v okolí spotrebiča.</li> </ul>
Je počuť tichý zvuk podobný tečúcej vode.	<ul style="list-style-type: none"> <li>-</li> </ul>	<ul style="list-style-type: none"> <li>Je to normálne.</li> </ul>
Budete počuť pípanie alarmu.	<ul style="list-style-type: none"> <li>Dvere chladničky ostali otvorené.</li> </ul>	<ul style="list-style-type: none"> <li>Zatvorte dvere alebo alarm vypnite manuálne.</li> </ul>
Budete počuť slabé hučanie.	<ul style="list-style-type: none"> <li>Funguje systém proti kondenzácii.</li> </ul>	<ul style="list-style-type: none"> <li>To zabraňuje kondenzácii a je to normálne.</li> </ul>
Nefunguje osvetlenie interiéru alebo chladiaci systém.	<ul style="list-style-type: none"> <li>Zástrčka nie je vsunutá do zásuvky.</li> <li>Porucha zdroja napájania.</li> <li>LED žiarovka nie je v poriadku.</li> </ul>	<ul style="list-style-type: none"> <li>Vsuňte zástrčku do sieťovej zásuvky.</li> <li>Skontrolujte elektrické napájanie v miestnosti. Kontaktujte miestnu elektrárenskú spoločnosť!</li> <li>Kontaktujte servis kvôli výmene žiarovky.</li> </ul>

Ak chcete kontaktovať technickú pomoc, navštívte našu webovú stránku: <https://corporate.haier-europe.com/en/>. V sekcii „webová stránka“ vyberte značku svojho produktu a svoju krajinu. Stránka vás presmeruje na konkrétnu webovú stránku, kde nájdete telefónne číslo a formulár na kontaktovanie technickej pomoci.

## Prerušenie elektrického napájania

V prípade výpadku elektrického prúdu by mali potraviny zostať bezpečne vychladené približne 12 hodín. V prípade dlhšieho výpadku elektrického napájania, najmä v lete, postupujte podľa nasledujúcich pokynov:

- ▶ Dvere/zásuvku otvárajte čo najmenej.
- ▶ Počas prerušenia napájania nevkladajte do spotrebiča ďalšie potraviny.
- ▶ Ak vám je výpadok prúdu oznámený vopred a predpokladaná doba výpadku presahuje 12 hodín, vyrobte ľad a vložte ho do zásobníka v hornej časti chladničky.
- ▶ Ihneď po prerušení musíte potraviny skontrolovať.
- ▶ V dôsledku zvýšenia teploty v chladničke počas výpadku elektrického prúdu alebo inej poruchy dôjde k skráteniu trvanlivosti potravín a tiež sa zníži ich kvalita. Potraviny, ktoré sa rozmrazili, by ste mali buď rýchlo skonzumovať alebo uvariť a znovu zmraziť (ak je to vhodné), aby sa predišlo zdravotným rizikám.

## Funkcia pamäte pri prerušení napájania

Po obnovení napájania spotrebič pokračuje v nastaveniach, ktoré boli nastavené pred výpadkom prúdu.

## Vybalenie

**VAROVANIE!**

- ▶ Spotrebič je ťažký. Musia s ním vždy manipulovať dve osoby.
- ▶ Všetky obalové materiály udrzte mimo dosahu detí a zlikvidujte ich spôsobom, ktorý je šetrný k životnému prostrediu.

- ▶ Vyberte spotrebič z obalu.
- ▶ Odstráňte všetok obalový materiál.

## Podmienky prostredia

Teplota v miestnosti musí byť vždy medzi 10 °C až 43 °C, pretože môže mať vplyv na teplotu vo vnútri spotrebiča a na jeho spotrebu energie. Spotrebič neinštalujte v blízkosti iných spotrebičov vyžarujúcich teplo (rúry, chladničky) bez izolácie.

**Požiadavky na priestor**

Požadovaný priestor pri otvorení dverí:

D1

D2= 885

D3= 1034

D4= 50

W1= 830

W2= 1424

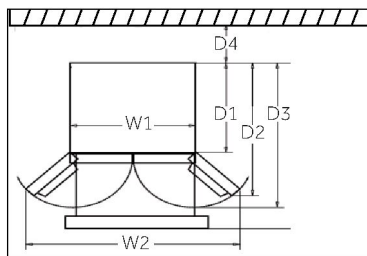
**Prierez na vetranie**

Na dosiahnutie dostatočnej ventilácie spotrebiča, z bezpečnostných dôvodov, je potrebné dodržiavať požiadavky pre správne vetranie.

Tento chladiaci spotrebič nie je určený na použitie ako zabudovaný spotrebič.

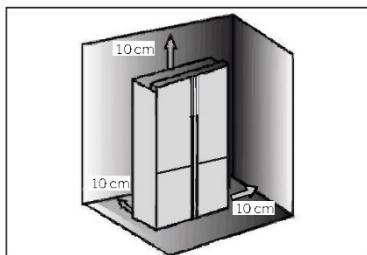
**Vyrovnanie spotrebiča**

Zariadenie musí byť umiestnené na rovnom a pevnom povrchu.

1. Spotrebič nakloňte mierne dozadu.
2. Nastavte nožičky na požadovanú úroveň.

Uistite sa, že vzdialenosť od steny na strane závesu je aspoň 100 mm, aby sa dali dvere správne otvoriť.

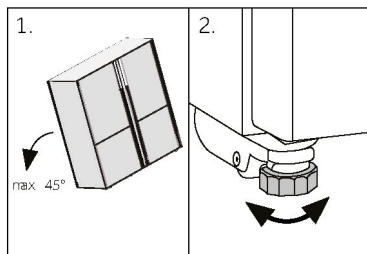

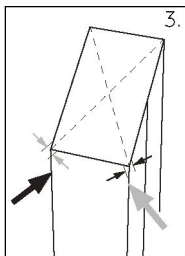

3. Stabilitu môžete skontrolovať striedavým potlačením v smere uhlopriečky. Spotrebič sa môže mierne vykloniť v oboch smeroch. V opačnom prípade môže dôjsť k zdeformovaniu rámu, výsledkom čoho môže byť aj nedostatočné tesnenie dverí. Nízka tendencia k zadnej časti uľahčuje zatváranie rámu dverí a môže sa deformovať; výsledkom sú prípadné netesné tesnenia dverí. Mierna tendencia naklonenia dozadu uľahčuje zatváranie dverí.

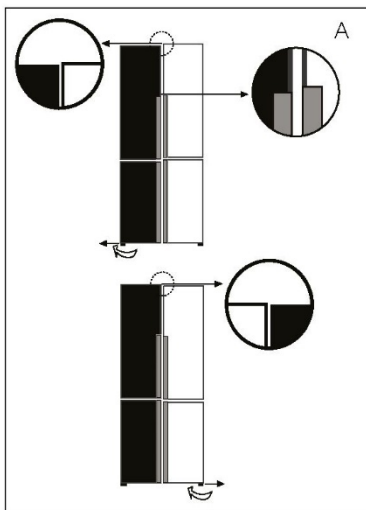

## Jemné doladenie dverí

Ak sa dvere nenachádzajú v jednej úrovni, tento nesúlad možno odstrániť nasledovným spôsobom:

A) Použitie nastaviteľných nožičiek

Otáčajte nastaviteľnou nožičkou podľa smeru šípky, aby ste nožičku otočili nahor alebo nadol.

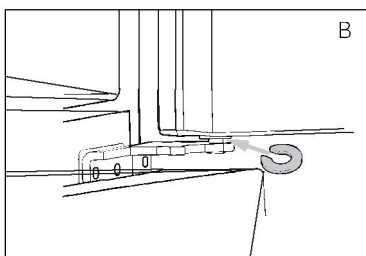

B) Používanie rozpier

- ▶ Otvorte horné dvere a zdvihnite ich.
- ▶ Opatrne pripevnite rozpieru (priloženú vo vrecku s príslušenstvom) do bieleho plastového krúžku stredného závesu ručne alebo použite vhodný nástroj, napríklad kliešte. Dávajte pozor, aby sa dvere nepoškrabali a neodreli.



## Poznámka

Pri budúcom používaní dverí chladničky sa môže vyskytnúť nezarovnanie dverí v dôsledku hmotnosti uložených potravín. Potom nastavte podľa vyššie uvedených metód.



### Doba čakania

V puzdre kompresora sa nachádza bezúdržbový mazací olej. Pri nakláňaní spotrebiča počas prevozu sa tento olej môže dostať cez uzatvorený systém rúrok. Pred pripojením spotrebiča ku zdroju napájania musíte počkať 2-5 hodín, aby olej natiekol späť do puzdra.

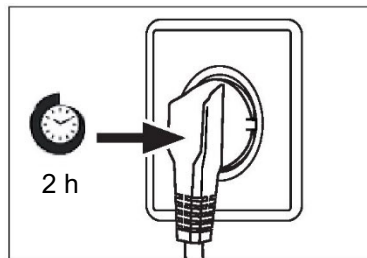

### Elektrické zapojenie

Pred každým pripojením skontrolujte, či:

- ▶ napájanie, zásuvka a istenie zodpovedajú typovému štítku.
- ▶ je sieťová zásuvka uzemnená a nie je pripojený žiadny adaptér s viacerými zásuvkami ani predlžovací kábel.
- ▶ sa zástrčka a zásuvka presne zhodujú.

Zástrčku pripojte k správne nainštalovanej domácej zásuvke.



### VAROVANIE!

Poškodený napájací kábel musia vymeniť v zákazníckom servise, aby sa zabránilo nebezpečenstvu (pozrite záručný list).



## VAROVANIE!

- ▶ Pripojte len k prívodu pitnej vody. Vodný filter iba filtruje nečistoty vo vode a zaisťuje čistotu a hygienu ľadu. Nedokáže vodu sterilizovať ani zničiť choroboplodné zárodky alebo iné škodlivé látky.
- ▶ Príliš vysoký tlak vody v hadici môže poškodiť spotrebič. Ak tlak vody v hadici presiahne 0,6 MPa, nainštalujte redukčný ventil.
- ▶ Pred pripojením skontrolujte, či je voda čistá a číra.



## Poznámka: Pripojenie vody

- ▶ Tlak studenej vody musí byť 0,15-0,6 MPa.
- ▶ Maximálna povolená dĺžka vodnej hadice je 8 metrov. Dlhšie hadice ovplyvnia kocky ľadu a obsah studenej vody.
- ▶ Teplota okolia musí byť minimálne 0°C.
- ▶ Vodnú hadicu uchovávajte mimo zdrojov tepla.

1. Rúru rozrežte na dva kusy s požadovanou dĺžkou na pripojenie filtra (A) k spotrebiču (B1) a vodovodnému kohútiku (B2) (obr. 10.8-1). Dbajte na to, aby ste ostrým nožom urobili štvorcový rez.

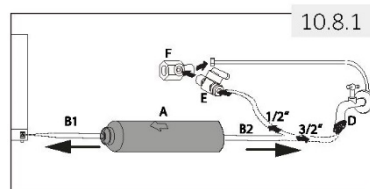

2. Vložte potrubie (B1) cca 12 mm hlboko do montážneho prípravku vodného filtra (A) (obr. 10.8-2).

Dbajte na to, aby ste filter nainštalovali v správnom smere. Šípka ukazuje smer toku vody.

3. Rúrku zaistíte uzamykacou svorkou (C) podľa obr. 10.8-3.

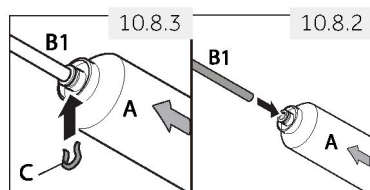

4. Opakujte kroky 2 a 3 s potrubím (B2) na druhej strane filtra
5. Pripojte koniec potrubia (B2) k jednému z adaptérov „D“ alebo „E a F“, ktorý sa hodí k vodovodnému potrubiu (obr. 10.8-4).

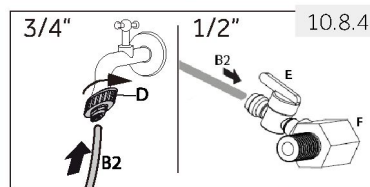

6. Pripojte koniec B1 k zostave ventilu na zadnej strane spotrebiča (obr. 10.8-5).

7. Otvorte vodnú zátku, aby ste skontrolovali, či je systém priepustný a prepláchnite potrubie.

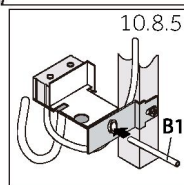

## VAROVANIE!

- ▶ Vždy sa uistite, že prípojky sú pevné, suché a priepustné!
- ▶ Dbajte na to, aby hadica nebola nikdy stlačená, zalomená alebo pokrútená

## Špecifikácie výrobku podľa nariadenia EÚ č. 2019/2016

Značka	Haier	
	Názov/identifikačný kód modelu	HCW7819EWMP
Kategória chladiaceho spotrebiča pre domácnosť <sup>(1)</sup>	7	
Trieda energetickej účinnosti	E	
Spotreba energie <sup>(2)</sup>	296 kWh/rok	296 kWh/rok
Celková čistá kapacita celého oddelenia chladničky	358 l	358 l
z toho chladiaci priestor	41 l	41 l
z toho oddelenie na skladovanie vína	-	-
z toho komora s pivničnou teplotou	-	-
z toho oddelenie na skladovanie čerstvých potravín	317 l	317 l
Celkový počet vínnych fliaš <sup>(3)</sup>	-	-
Celková kapacita oddelenia s premenlivou teplotou	89 l	89 l
Celková kapacita objem mraziaceho priestoru	88 l	88 l
Kódovanie hviezdikami <sup>(4)</sup>		
Konstruktívna teplota "ostatných oddelení" <sup>(5)</sup>	-	-
Najnižšia skladovacia teplota oddelenia pre víno	-	-
Bez námrazy	•	•
Čas nábehu teploty	12 h	12 h
Mraziaca kapacita <sup>(6)</sup>	11 kg/24 h	11 kg/24 h
Klimatická trieda <sup>(7)</sup>	SN.N.ST	SN.N.ST
Trieda emisie hluku a emisie hluku prenášané vzduchom (db(A)re 1pW)	C(38)	C(38)
Typ spotrebiča	Voľne stojaci	

Vysvetlenie:

• Áno, odporúčané

(1) Kategória chladenia v domácnosti:

Kategória=Označenie

1=Chladnička s jednou alebo viacerými priehradkami na čerstvé potraviny, 2=Chladnička s pivničnou teplotnou zónou, chladnička s pivničnou teplotnou priehradkou a vinotéka, 3=Chladnička s chladiacou zónou a chladnička s nulovou hviezdikou, 4=Chladnička s jednoviezdičkovým priestorom, 5=Chladnička s dvojhviezdičkovým priestorom, 6=Chladnička s trojhviezdičkovým priestorom, 7=Chladnička s mrazičkou, 8=Mrazička, 9=Truhlicová mrazička, 10=Viacúčelové a iné chladničky.

(2) Na základe výsledkov skúšky zhody noriem počas 24 hodín. Skutočná spotreba závisí od použitia a umiestnenia spotrebiča.

(3) Menovitá kapacita sa uvádza ako počet štandardných fliaš s objemom 0,75 l, ktoré sa môžu skladovať v spotrebiči v súlade s pokynmi výrobcu.

(4) \* = priestor -6 °C alebo menej; \*\*\* = priestor na mrazené potraviny -18 °C alebo menej; \*\*\*\* = priestor na mrazené potraviny -18 °C alebo menej s minimálnou mraziacou kapacitou.

(5) „Iný priestor“ je priestor iný ako oddelenie na skladovanie vína, ktoré je určené na skladovanie určitých

(6) potravín pri teplote vyššej ako +14 °C.

(7) Kapacita zmrazenia sa dá dosiahnuť pre dané množstvo, podľa typu spotrebiča, až po prechode na trvalú prevádzku a nemôže sa opakovať v priebehu 24 hodín. Dodržiavajte návod na obsluhu.

(8) Klimatická trieda SN: Tento spotrebič je určený na použitie pri teplote okolia v rozsahu + 10 °C až +32 °C.

Klimatická trieda N: Tento spotrebič je určený na použitie pri teplote okolia v rozsahu + 16°C až +32°C  
Klimatická trieda ST: Tento spotrebič je určený na použitie pri teplote okolia v rozsahu + 16 °C až +38 °C.  
Klimatická trieda T: Tento spotrebič je určený na použitie pri teplote okolia v rozsahu + 16°C až +43°C

## Doplňujúce technické údaje

Celkový objem (l)	535
Napätie/Frekvencia	220-240 V ~ / 50 Hz
Vstupný prúd (A)	1,8
Hlavná poistka (A)	16
Chladivo/množstvo	R600a/67g
Rozmery (V/Š/H v mm)	1925 / 830 / 669

## Zákaznícky servis

Odporúčame vám náš zákaznícky servis Haier a použitie originálnych náhradných dielov. Ak máte problém so svojim spotrebičom, najskôr si pozrite časť RIEŠENIE PROBLÉMOV.

Ak tam nenájdete riešenie, kontaktujte

- ▶ svojho miestneho predajcu alebo
- ▶ naše európske stredisko European Call Service-Center (pozri nižšie uvedené telefónne čísla) alebo
- ▶ oblasť Service & Support na stránke [www.haier.com](http://www.haier.com), kde môžete požiadať o servis a tiež nájsť často kladené otázky.

Ak chcete kontaktovať náš servis, uistite sa, že máte k dispozícii nasledujúce údaje.

Informácie nájdete na typovom štítku.

Model \_\_\_\_\_ Sériové č. \_\_\_\_\_

V prípade záruky skontrolujte aj záručný list dodaný s výrobkom.

### European Call Service-Center

Krajina*	Telefónne číslo	Náklady
<b>Haier Italy (IT)</b>	199 100 912	
<b>Haier Spain (ES)</b>	902 509 123	
<b>Haier Germany (DE)</b>	0180 5 39 39 99	<ul style="list-style-type: none"> <li>• 14 centov/min. pevná linka</li> <li>• max. 42 centov/min. mobil</li> </ul>
<b>Haier Austria (AT)</b>	0820 001 205	<ul style="list-style-type: none"> <li>• 14,53 centov/min. pevná linka</li> <li>• max. 20 centov/min. všetky ostatné</li> </ul>
<b>Haier United Kingdom (UK)</b>	0333 003 8122	
<b>Haier France (FR)</b>	0980 406 409	

\* Ďalšie krajiny nájdete na stránke [www.haier.com](http://www.haier.com)

Haier Europe Trading S.r.l

Pobočka UK

Westgate House, Westgate, Ealing

London, W5 1YY

## DOSTUPNOSŤ NÁHRADNÝCH DIELOV

Termostaty, snímače teploty, dosky plošných spojov a svetelné zdroje sú k dispozícii minimálne sedem rokov po uvedení poslednej jednotky modelu na trh. Kľučky, závesy dverí, podnosy a koše minimálne na obdobie siedmich rokov a tesnenia dverí na minimálne 10 rokov po uvedení poslednej jednotky modelu na trh.

## ZÁRUKA

Minimálna záruka je: 2 roky pre krajiny EÚ, 3 roky pre Turecko, 1 rok pre Spojené kráľovstvo, 1 rok pre Rusko, 3 roky pre Švédsko, 2 roky pre Srbsko, 5 rokov pre Nórsko, 1 rok pre Maroko, 6 mesiacov pre Alžírsko, Tunisko nevyžaduje žiadnu zákonnú záruku.

Ďalšie informácie o produkte nájdete na stránkach <https://eprel.ec.europa.eu/> alebo si oskenujte QR kód na štítku s údajmi o elektrickej spotrebe spotrebiča.

HCW7819\_V01\_SK

**Haier**