

Haier

HCR7918EIMP
HCR7918EIMB
HCR7918EIMP(UK)
HCR7918ENMP



Refrigerator
User Guide
Kühlschrank
Bedienungsanleitung
Frigorifico
Guía del usuario
Réfrigérateur
Manuel d'utilisation
Frigorifero
Guida per l'utente
Chladnička
Uživatelská příručka
Łodówka
Podręcznik użytkownika
Chladnička
Návod na použitie
Koelkast
Gebruiksaanwijzing
Ψυγείο
Οδηγός χρήστη
Hladník
Navodila za uporabo
Хладилник
Ръководство за потребителя
Jääkaappi
Käyttöopas
Kjøleskap
Brukerhåndboken
Frigorifico
Guia de utilizador
Frižider
Uputstvo za upotrebu
Kylskåp
Bruksanvisning
Frigider
Manual de utilizare
اللائحة
دليل المستخدم
Køleskab
Brugervejledning
Hladnjak
Upute za upotrebu

GB

DE

ES

FR

IT

CS

PL

SK

NL

EL

SL

BG

FI

NO

PT

SR

SV

RO

العربية

DA

HR



EN WARNING: Risk of fire/flammable material.

The symbol indicates there is a risk of fire since flammable materials are used. Take care to avoid causing a fire by igniting flammable material.

DE WARNUNG: Brandgefahr/brennbare Material.

Das Symbol weist auf Brandgefahr hin, da brennbare Materialien verwendet werden. Verhindern Sie die Entstehung von Bränden, die durch entflammbare Materialien verursacht werden.

ES ADVERTENCIA: Riesgo de incendio o material inflamable.

El símbolo indica que existe riesgo de incendio, dado que se utilizan materiales inflamables. Se debe procurar evitar incendios mediante la combustión de materiales inflamables.

FR ATTENTION: Risque d'incendie ou de matières inflammables.

Le symbole montre qu'il y'a le risque de matériaux inflammables sont utilisés. Prendre soin d'éviter de provoquer un incendie en ingérant des matières inflammables.

IT ATTENZIONE: Rischio di incendio/materiale infiammabile.

Il simbolo indica il rischio di incendio nel caso di utilizzo di materiali infiammabili. Fare attenzione ed evitare l'insorgere di incendi a causa della combustione di materiali infiammabili.

CS VAROVÁNÍ: Nebezpečí požáru/hořlavý materiál.

Tento symbol signalizuje, že hrozí nebezpečí požáru kvůli použití hořlavých materiálů. Dejte pozor, abyste zamezili způsobení požáru zapálením hořlavého materiálu.

PL OSTRZEŻENIE: Ryzyko pożaru/materiału łatwopalnego.

Ten symbol wskazuje na ryzyko pożaru, ponieważ urządzenie zawiera materiały łatwopalne. Uważaj, aby nie spowodować pożaru w wyniku podpalenia łatwopalnego materiału.

SK VAROVANIE: Nebezpečenstvo požiaru/horľavý materiál.

Symbol označuje nebezpečenstvo požiaru, pretože sa používajú horľavé materiály. Dávajte pozor, aby ste predišli vzniku požiaru vznietením horľavého materiálu.

NL WAARSCHUWING: Risico op brand/ontvlambaar materiaal.

Het symbool geeft aan dat er brandgevaar bestaat doordat brandbare materialen worden gebruikt. Let op dat u geen brand veroorzaakt door brandbare materialen te ontsteken.

EL ΠΡΟΕΙΔΟΠΟΙΗΣΗ: Κίνδυνος πυρκαγιάς/εύφλεκτα υλικά.

Το σύμβολο υποδεικνύει ότι υπάρχει κίνδυνος πυρκαγιάς, καθώς χρησιμοποιούνται εύφλεκτα υλικά. Επιδείξτε προσοχή για την αποτροπή της πρόκλησης πυρκαγιάς εξαιτίας της έναυσης εύφλεκτου υλικού.

SL OPOZORILO: Nevarnost požara/vnetljiv material.

Simbol označuje nevarnost požara, saj se uporabljajo vnetljivi materiali.

Pazite, da ne povzročite požara z vžigom vnetljivega materiala.

BG ПРЕДУПРЕЖДЕНИЕ: Опасност от пожар/запалим материал.

Символът показва, че съществува опасност от пожар, тъй като се използват запалими материали. Внимавайте да не предизвикате пожар чрез подпалване на запалим материал.

FI VAROITUS: Tulipalon vaara / syttyvää materiaalia.

Symboli osoittaa tulipalon vaaraa, joka johtuu käytetyistä syttyvistä materiaaleista.

Varo, ettet aiheuta tulipaloa sytyttämällä syttyvää materiaalia.

NO ADVARSEL: Fare for brann / brennbart materiale.

Symbolet angir at det er fare for brann siden brannfarlige materialer er brukt.

Vær forsiktig så du unngår å forårsake brann ved å isolere brannfarlige materialer.

PT AVISO: Risco de incêndio/material inflamável.

O símbolo indica que existe um risco de incêndio, uma vez que são utilizados materiais inflamáveis. Tenha cuidado para evitar provocar um incêndio acendendo material inflamável.

SR UPOZORENJE: Rizik od vatre / zapaljivog materijala.

Simbol označava da postoji opasnost od požara jer se koriste zapaljivi materijali.

Pazite da ne izazovete požar paljenjem zapaljivog materijala.

SV VARNING: Risk för brand/brandfarliga material.

Symbolen indikerar att det finns en brandrisk eftersom brandfarliga material används.

Var försiktig så att brandfarliga material inte fattar eld.

RO AVERTISMENT: Risc de incendiu/material inflamabil.

Simbolul indică riscul de incendiu, deoarece se utilizează materiale inflamabile.

Evitați provocarea unui incendiu cauzat de materialele inflamabile.

العربية . تحذير: خطر اندلاع حريق / مادة قابلة للاشتعال

يشير الرمز إلى وجود خطر نشوب حريق حيث يتم استخدام المواد القابلة للاشتعال. تجنب التسبب

في نشوب حريق عن طريق إشعال مادة قابلة للاشتعال.

DA ADVARSEL: Brandfare/brændbart materiale.

Symbolet viser, at der er brandfare, da der er anvendt brændbart materiale.

Vær omhyggelig med at undgå at starte en brand som følge af antændelse af brændbart materiale.

HR UPOZORENJE: Rizik od požara / zapaljivog materijala.

Simbol označava opasnost od požara jer se upotrebljavaju zapaljivi materijali.

Pazite da ne izazovete požar paljenjem zapaljivog materijala.



User Manual

Refrigerator-Freezer

HCR7918EIMP

HCR7918EIMB

HCR7918EIMP(UK)

HCR7918ENMP

GB

Haier

Thank you for purchasing a Haier Product.

Please read these instructions carefully before using this appliance. The instructions contain important information which will help you get the best out of the appliance and ensure safe and proper installation, use and maintenance.

Keep this manual in a convenient place so you can always refer to it for the safe and proper use of the appliance.

If you sell the appliance, give it away, or leave it behind when you move house, make sure you also pass this manual so that the new owner can become familiar with the appliance and safety warnings.

Legend



Warning – Important Safety information



General information and tips



Environmental information

Disposal



Help protect the environment and human health. Put the packaging in applicable containers to recycle it. Help to recycle waste of electrical and electronic appliances. Do not dispose appliances marked with this symbol with the household waste. Return the product to your local recycling facility or contact your municipal office.



WARNING!

Risk of injury or suffocation!

Refrigerants and gases must be disposed of professionally. Ensure that the tubing of the refrigerant circuit is not damaged before being properly disposed of. Disconnect the appliance from the mains supply. Cut off the mains cable and dispose of it. Remove the trays and drawers as well as the door catch and seals, to prevent children and pets to get closed in the appliance.

Safety information 4

Product description 10

Control panel 11

Use 14

Equipment 32

Care and cleaning 35

Troubleshooting 37

Installation 42

Technical data 46

Customer service 48

Accessories

Check the accessories and literature in accordance with this list:



*Water pipe

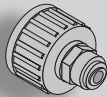

*Water connector



Energy label



Warranty card



User manual
"OK" Sticker
User manual

*Note: Only for model HCR7918EIMP/HCR7918EIMB/HCR7918EIMP(UK)

Before switching on the appliance for the first time read the following safety hints!:



WARNING!

Before first use

- ▶ Make sure there is no transport damage.
- ▶ Remove all packaging and keep out of children's reach.
- ▶ Wait at least two hours before installing the appliance in order to ensure the refrigerant circuit is fully efficient.
- ▶ Handle the appliance always with at least two persons because it is heavy.

Installation

- ▶ The appliance should be placed in a well-ventilated place. Ensure a space of at least 10 cm above and around the appliance.
- ▶ Never place the appliance in a damp area or location where it might be splashed with water. Clean and dry water splashes and stains with a soft clean cloth.
- ▶ Do not install the appliance in direct sunlight or in the near of heat sources (e.g. stoves, heaters).
- ▶ Install and level the appliance in an area suitable for its size and use.
- ▶ **WARNING:** Keep ventilation openings in the appliance or in the in-built structure clear of obstruction.
- ▶ Make sure that the electrical information on the rating plate agrees with the power supply. If it does not, contact an electrician.
- ▶ The appliance is operated by a 220-240 VAC/50 Hz power supply. Abnormal voltage fluctuation may cause the appliance to fail to start, or damage to the temperature control or compressor, or there may be an abnormal noise when operating. In such case, an automatic regulator shall be mounted.
- ▶ Do not use multi-plug adapters and extension cables.
- ▶ **WARNING:** Do not locate multiple portable socket-outlets or portable power supplies at the rear of the appliance.
- ▶ **WARNING:** When positioning the appliance, ensure the supply cord is not trapped or damaged.
- ▶ Do not step on the power cable.
- ▶ Use a separate earthed socket for the power supply which is easy accessible. The appliance must be earthed.

**WARNING!**

- ▶ **Only for UK:** The appliance's power cable is fitted with 3-cord (grounding) plug that fits a standard 3-cord (grounded) socket. Never cut off or dismount the third pin (grounding). After the appliance is installed, the plug should be accessible.
- ▶ **WARNING:** Do not damage the refrigerant circuit.

Daily use

- ▶ This appliance can be used by children aged from 8 years and above and persons with reduced physical, sensory or mental capabilities or lack of experience and knowledge if they have been given supervision or instruction concerning use of the appliance in a safe way and understand the hazards involved.
- ▶ Children shall not play with the appliance.
- ▶ Children aged from 3 to 8 years are allowed to load and unload refrigerating appliances, but not allowed to clean and install the refrigerating appliances.
- ▶ Keep away children under 3 years of age from the appliance unless they are constantly supervised.
- ▶ Cleaning and user maintenance shall not be made by children without supervision.
- ▶ The appliance must be positioned so that the plug is accessible.
- ▶ If coal gas or other inflammable gas is leaking into vicinity of the appliance, turn off the valve of the leaking gas, open the doors and windows and do not unplug the power cable of the refrigerator/freezer or any other appliance.
- ▶ Notice that the appliance is set for operation at the specific ambient range between 10 and 38°C. The appliance may not work properly if it is left for a long period at a temperature above or below the indicated range.
- ▶ Do not place unstable articles (heavy objects, containers filled with water) on top of the refrigerator/freezer, to avoid personal injury caused by falling or electric shock caused by contact with water.
- ▶ Do not pull on the door shelves. The door may be pulled slant, the bottle rack may be pulled away, or the appliance may topple.
- ▶ Open and close the door only with handles. The gap between the door and the cabinet is very narrow. Do not put your hands in these areas to avoid pinching your fingers. Open or close the refrigerator/freezer doors only when there are no children standing within the range of door movement.



WARNING!

- ▶ To avoid contamination of food, please respect the following instructions:
 - ▶ – Opening the door for long periods can cause a significant increase of the temperature in the compartments of the appliance.
 - ▶ – Clean regularly surfaces that can come in contact with food and accessible drainage systems.
 - ▶ – Clean water tanks if they have not been used for 48 h; flush the water system connected to a water supply if water has not been drawn for 5 days.
 - ▶ – Store raw meat and fish in suitable containers in the refrigerator, so that it is not in contact with or drip onto other food.
 - ▶ – Two-star frozen-food compartments are suitable for storing pre-frozen food, storing or making ice-cream and making ice cubes.
 - ▶ – One-, two- and three-star compartments are not suitable for the freezing of fresh food.
 - ▶ – If the refrigerating appliance is left empty for long periods, switch off, defrost, clean, dry, and leave the door open to prevent mould developing within the appliance.
 - ▶ Never store bottled beer or beverages, liquids in bottles or cans (besides high percentage spirits) especially carbonated beverages in the freezer, as these will burst during freezing.
 - ▶ Do not store explosive substances such as aerosol cans with a flammable propellant in this appliance.
 - ▶ Do not store medicines, bacteria or chemical agents in the appliance. This appliance is a household appliance. It is not recommended to store materials that require strict temperatures.
 - ▶ Check the condition of food if a warming in the freezer has taken place.
 - ▶ Do not set unnecessarily low temperature in the refrigerator compartment. Minus temperatures may occur at high settings. Attention: Bottles can burst
 - ▶ Do not touch frozen goods with wet hands (wear gloves). Especially do not eat ice lollies immediately after removal from the freezer compartment. There is the risk to freeze or the formation of frost blisters. FIRST aid: keep immediately under running cold water. Do not pull away!
 - ▶ Do not touch the inside surface of the freezer storage compartment when in operation, especially with wet hands, as your hands
- 6 may freeze onto the surface.

**WARNING!**

- ▶ Unplug the appliance in the event of a power interruption or before cleaning. Allow at least 7 minutes before restarting the appliance, as frequent starting may damage the compressor.
- ▶ **WARNING:** Do not use electrical appliances inside the food storage compartments of the appliance, unless they are of the type recommended by the manufacturer.

Maintenance / cleaning

- ▶ Make sure children are supervised if they carry out cleaning and maintenance.
- ▶ Disconnect the appliance from the electrical supply before undertaking any routine maintenance. Allow at least 5 minutes before restarting the appliance, as frequent starting may damage the compressor.
- ▶ Hold the plug, not the cable, when unplugging the appliance.
- ▶ Do not clean the appliance with hard brushes, wire brushes, detergent powder, petrol, amyl acetate, acetone and similar organic solutions, acid or alkaline solutions. Please clean with special refrigerator/freezer detergent to avoid damage. Eventually use warm water and baking soda solution - about a tablespoon of baking soda to a litre/quart of water. Rinse thoroughly with water and wipe dry. Do not use cleaning powders or other abrasive cleaners. Do not wash removable parts in a dishwasher.
- ▶ Do not scrape off frost and ice with sharp objects. Do not use sprays, electric heaters like heater, hair dryer, steam cleaners or other sources of heat in order to avoid damage to the plastic parts.
- ▶ **WARNING:** Do not use mechanical devices or other means to accelerate the defrosting process, other than those recommended by the manufacturer.
- ▶ If the supply cord is damaged, it must be replaced by the manufacturer, its service agent or similarly qualified persons in order to avoid a hazard.
- ▶ Do not try to repair, disassemble or modify the appliance by yourself. In case of repair please contact our customer service.
- ▶ If the illuminating lamps are damaged, it must be replaced by the manufacturer, its service agent or similarly qualified persons in order to avoid a hazard.
- ▶ Eliminate the dust on the back of the unit at least once in the year to avoid hazard by fire, as well as increased energy consumption.



WARNING!

- ▶ Do not spray or flush the appliance during cleaning.
- ▶ Do not use water spray or steam to clean the appliance.
- ▶ Do not clean the cold glass shelves or glass door with hot water. Sudden temperature change may cause the glass to break.
- ▶ If you leave your appliance out of use for an extended period, leave it open to prevent odour and unpleasant smells building up inside.

Refrigerant gas information



WARNING!

The appliance contains the flammable refrigerant ISOBUTANE (R600a). Make sure the refrigerant circuit is not damaged during transportation or installation. Leaking refrigerant may cause eye injuries or ignite. If a damage has occurred, keep away open fire sources, thoroughly ventilate the room, do **not** plug or unplug the power cords of the appliance or any other appliance. Inform the customer service.

In case of eyes get into contact with the refrigerant, rinse immediately it under running water and call immediately the eye specialist.

WARNING: The refrigeration system is under high pressure. Do not tamper with it. Since the flammable refrigerants are used, please install, handle and service the appliance strictly according to the instruction and contact the professional agent or our after-sales service to dispose of the appliance.



WARNING!

For refrigerators with ice-water function, please pay attention to the following warning:

For appliances not intended to be connected to the water supply:

WARNING: fill with portable water only.

For appliances intended to be connected to the water supply:

WARNING: connect to potable water supply only.

If you want to clean the water system, please refer to the User Manual. If you have any questions, please contact the after-sales service.

Intended use

This appliance is intended for cooling and freezing food. It has been designed exclusively for use in household and similar applications such as staff kitchen areas in shops, offices and other working environments; farm houses and by clients in hotels, motels and other residential type environments as well as in bed-and-breakfast and catering business. It is not intended for commercial or industrial use.

Changes or modifications to the device are not allowed. Unintended use may cause hazards and loss of warranty claims.

Standards and directives **CE** and **UKCA**

This product meets the requirements of all applicable EC directives with the corresponding harmonised standards and UK standards, which provide for CE and UKCA marking.



CAUTION!

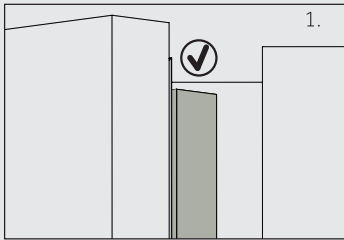

When you close the door, the vertical door strip on the fridge left door should be bent inside (1).

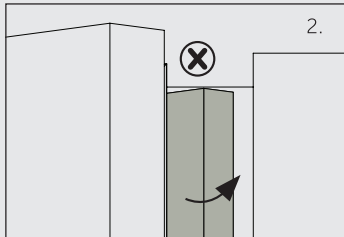

If you try to close the left door and the vertical door strip is unbent (2), you should bend it firstly, otherwise the door strip will hit the fixing shaft or right door. Thus a damage to the door slip or a leak will occur.

There is a heating thread inside the frame. The temperature of the surface will rise a little, which is normal and won't affect the function of appliance.



Notice

Due to technical changes and different models, some of the illustrations in this manual may differ from your model.

Model (HCR7918EIMP/HCR7918EIMB/HCR7918EIMP(UK)) (With Icemaker in door)

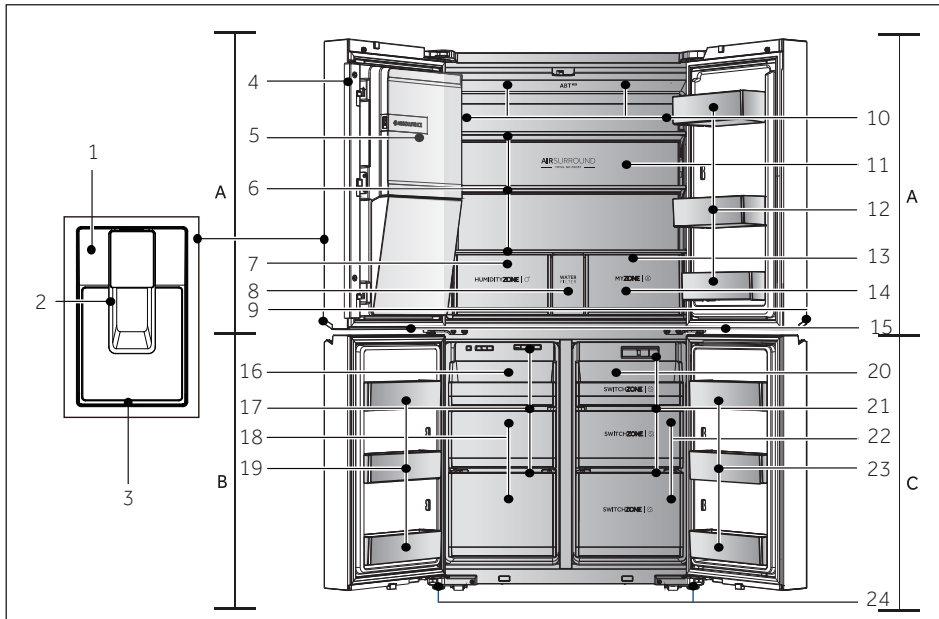

A: Fridge compartment

- 1 Control panel
- 2 Dispenser paddle
- 3 Drop tray
- 4 Vertical beam
- 5 Automatic Icemaker
- 6 Glass shelves
- 7 Humidity zone drawer
- 8 Water Filter cover
- 9 Handle lamp
- 10 Air duct and sensor (behind panel)
- 11 Back lamp
- 12 Bottle holder/Door rack
- 13 Air duct (behind drawers)

- 14 My Zone drawer
- 15 Freezer/Switch Zone lamp

B: Freezer compartment

- 16 Sliding tray
- 17 Air duct
- 18 Freezer storage drawers
- 19 Bottle holder

C: Switch Zone compartment

- 20 Sliding tray
- 21 Air duct
- 22 Switch Zone drawers
- 23 Bottle holder
- 24 Adjustable feet

Control panel (HCR7918EIMP/HCR7918EIMB/HCR7918EIMP(UK))

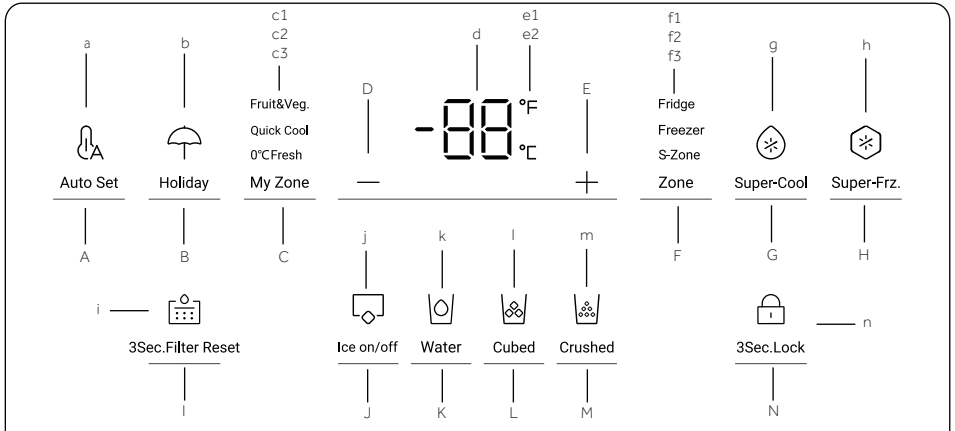
**Buttons:**

- A Auto Set mode selector
- B Holiday mode selector
- C My Zone drawer selector
- D Temperature adjustment button "-"
- E Temperature adjustment button "+"
- F Zone selector
- G Super-Cool selector
- H Super-Freeze selector
- I Filter reset function selector
- J Ice maker mode selector
- K Water intake function selector
- L Cubed ice function selector
- M Crushed ice function selector
- N Panel lock selector

Indicators:

- a Auto Set mode
- b Holiday mode
- c1 Fruit & Vegetable mode
- c2 Quick Cool mode
- c3 0° C Fresh mode
- d Temperature display
- e1 Degrees Fahrenheit
- e2 Degrees Celsius
- f1 Fridge indicator
- f2 Freezer indicator
- f3 S-Zone indicator
- g Super-Cool function
- h Super-Freeze function
- i Filter reset function
- j Ice maker mode
- k Water intake function
- l Cubed ice function
- m Crushed ice function
- n Panel lock



Notice

Due to technical changes and different models, some of the illustrations in this manual may differ from your model.

Model (HCR7918ENMP) (Without Icemaker in door)

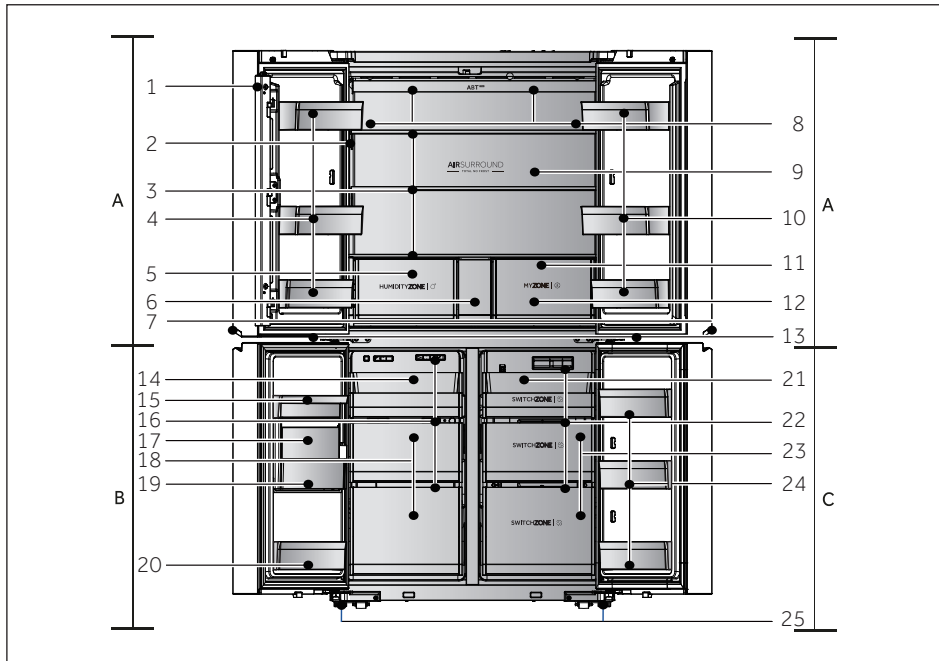

A: Fridge compartment

- 1 Vertical beam
- 2 Control panel
- 3 Glass shelves
- 4 Bottle holder/Door rack
- 5 Humidity zone drawer
- 6 Storage drawer
- 7 Handle lamp

B: Freezer compartment

- 14 Sliding tray
- 15 Water box
- 16 Air duct
- 17 Icemaker
- 18 Freezer storage drawers
- 19 Ice box
- 20 Bottle holder

C: Switch Zone compartment

- 21 Sliding tray
- 22 Air duct
- 23 Switch Zone drawers
- 24 Bottle holder
- 25 Adjustable feet

Control panel (HCR7918ENMP)

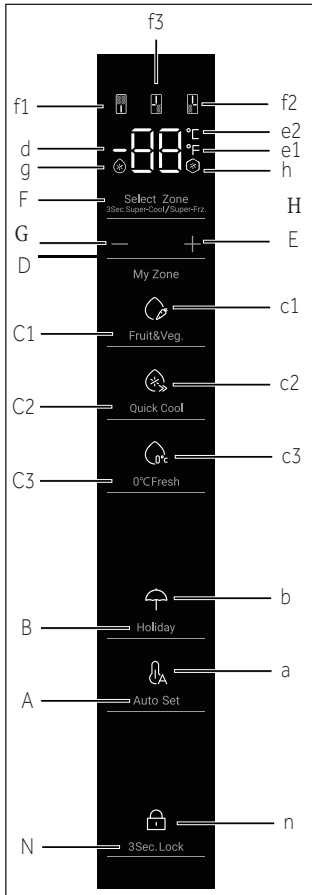
**Buttons:**

- A Auto Set mode selector
- B Holiday mode selector
- C1 Fruit & Vegetable function selector
- C2 Quick Cool function selector
- C3 0° C Fresh function selector

- D Temperature adjustment button "-"
- E Temperature adjustment button "+"
- F Zone selector
- G Super-Cool selector
- H Super-Freeze selector
- N Panel lock selector

Indicators:

- a Auto Set mode
- b Holiday mode
- c1 Fruit & Vegetable mode
- c2 Quick Cool mode
- c3 0° C Fresh mode
- d Temperature display
- e1 Degrees Fahrenheit
- e2 Degrees Celsius
- f1 Fridge indicator
- f2 Freezer indicator
- f3 S-Zone indicator
- g Super-Cool function
- h Super-Freeze function
- n Panel lock

Before first use

- ▶ Remove all packaging materials, keep them out of children`s reach and dispose them in an environmentally friendly manner.
- ▶ Clean the inside and outside of the appliance with water and a mild detergent before putting any food in it.
- ▶ After the appliance has been levelled and cleaned, wait for at least 2-5 hours before connecting it to the power supply. See Section INSTALLATION.
- ▶ Precool the compartments at high settings before loading with food. The function Power- Freeze helps to cool down the compartments quickly.
- ▶ The refrigerator temperature and freezer temperature are automatically set to 5° C and -18° C respectively. These are the recommended settings. If desired, you can change these temperatures manually. Please see ADJUST THE TEMPERATURE.

Sensor keys

The buttons on the control panel are sensor keys, which already respond when lightly touched with the finger.

Switch on /of the appliance

The appliance is in operation as soon as it is connected to the power supply.

When the refrigerator is first powered on, the indicator "d" (Temperature display) illuminates. The fridge temperature, S-Zone temperature and freezer temperature are automatically set to 5° C, -6° C and -18° C respectively. The indicator "a" (Auto Set mode) illuminates.

Maybe the panel lock is active.



Notice

When the appliance is switched on after disconnection from the main power supply, it may take up to 12 hours for the correct temperatures to be reached.

Empty the appliance before switching off. To switch off the appliance, pull the power cord out off the power socket.

Lock/unlock panel

- ▶ Automatic lock: When the fridge door, freezer door and S-Zone door are closed and there is no key operation within 30 seconds, the display screen will be automatically extinguished and locked.

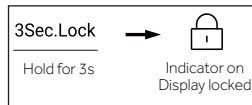

- ▶ Manual lock: When the display screen is unlocked, press the button "N" (Panel lock selector) and hold for 3 seconds, the buzzer rings once, the indicator "n" (Panel lock) illuminates, and the display is locked.



Adjust the temperature

The indoor temperatures are influenced by the following factors:

- ▶ Ambient temperature
- ▶ Frequency of door opening
- ▶ Amount of stored foods
- ▶ Installation of the appliance

Adjust the temperature for fridge

1. When the display screen is unlocked, press the button "F" (Zone selector). The buzzer rings once, the indicator "f1" (Fridge indicator) flashes, and then here comes the temperature setting mode of the fridge.
2. Press the button "D" (Temperature adjustment button "-") every time, the buzzer rings once, the set temperature of the fridge will be reduced by 1. The fridge temperature will display in the sequence of "5°C ->4°C->3°C ->2°C ->1°C ->9°C ->8°C->7°C ->6°C ->5°C".

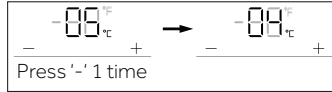

3. Press the button "E" (Temperature adjustment button "+") every time, the buzzer rings once, the set temperature of the fridge will be increased by 1. The fridge temperature will display in the sequence of "5°C ->6°C ->7°C ->8°C ->9°C ->1°C ->2°C ->3°C ->4°C ->5°C".

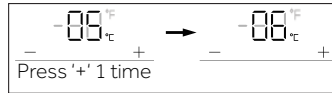

Notice

After setting the temperature, if there is no operation within 5 seconds, the system will be automatically determined and save the set temperature.

Adjust the temperature for freezer

1. When the display screen is unlocked, press the button "F" (Zone selector). The buzzer rings once, the indicator "f2" (Freezer indicator) flashes, and then here comes the temperature setting mode of the freezer.
2. Press the button "D" (Temperature adjustment button "-") every time, the buzzer rings once, the set temperature of the freezer will be reduced by 1. The freezer temperature will display in the sequence of "-18°C ->-19°C->-20°C ->-21°C ->-22°C ->-23°C ->-24°C->-14°C ->-15°C ->-16°C ->-17°C ->-18°C".

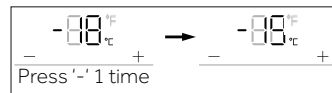

3. Press the button "E" (Temperature adjustment button "+") every time, the buzzer rings once, the set temperature of the freezer will be increased by 1. The freezer temperature will display in the sequence of "-18°C ->-17°C ->-16°C ->-15°C ->-14°C ->-24°C ->-23°C ->-22°C ->-21°C ->-20°C ->-19°C ->-18°C".

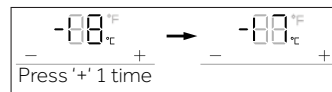

i Notice

After setting the temperature, if there is no operation within 5 seconds, the system will be automatically determined and save the set temperature.

Adjust the temperature for Switch Zone (S-Zone)

When the display screen is unlocked, press the button "F" (Zone selector). The buzzer rings once, the indicator "f3" (S-Zone indicator) flashes, and then here comes the temperature setting mode of the S-zone.

1. Press the button "D" (Temperature adjustment button "-") every time, the buzzer rings once, the set temperature of the S-zone will be reduced by 1. The S-zone temperature will display in the sequence of "-6°C -> -7°C -> -8°C -> -9°C -> -10°C -> -11°C -> -12°C -> -13°C -> -14°C -> -15°C -> -16°C -> -17°C -> -18°C -> 5°C -> 4°C -> 3°C -> 2°C -> 1°C -> 0°C -> -1°C -> -2°C -> -3°C -> -4°C -> -5°C -> -6°C".

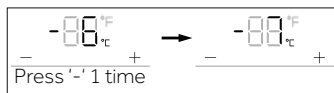

2. Press the button "E" (Temperature adjustment button "+") every time, the buzzer rings once, the set temperature of the S-zone will be increased by 1. The S-zone temperature will display in the sequence of "-6°C -> -5°C -> -4°C -> -3°C -> -2°C -> -1°C -> 0°C -> 1°C -> 2°C -> 3°C -> 4°C -> 5°C -> -18°C -> -17°C -> -16°C -> -15°C -> -14°C -> -13°C -> -12°C -> -11°C -> -10°C -> -9°C -> -8°C -> -7°C -> -6°C".

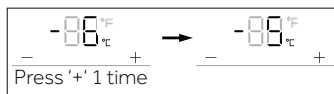

i Notice

After setting the temperature, if there is no operation within 5 seconds, the system will be automatically determined and save the set temperature.

Super-Cool function

1. When the display screen is unlocked, press the button "G" (Super-Cool selector), the buzzer rings once, the indicator "g" (Super-Cool function) illuminates, and then the Super-Cool function will be turned on.
2. When the indicator "g" (Super-Cool function) illuminates, press the button "G" (Super-Cool selector), the buzzer rings once, the indicator "g" (Super-Cool function) goes off, and then the Super-Cool function will be turned off.
3. After the Super-Cool function is turned on, the refrigerator will automatically turn off the function when it reaches the set condition. If you want to exit manually, you can press the button "G" (Super-Cool selector) to turn it off.

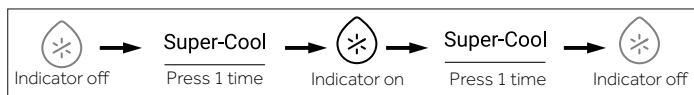



Notice

Under Super-cool state, the fridge temperature cannot be adjusted. If either button "D" (Temperature adjustment button "-") or button "E" (Temperature adjustment button "+") is pressed to adjust the temperature of fridge, the indicator "f1" (Fridge indicator) will flash with a prompt sound to indicate that this operation cannot be carried out.

In the state of Super-cool function, the Auto-set function cannot be turned on at the same time due to different control modes. When you choose one function that conflicts with another function, the original function will automatically exit.

Super-Freeze function (Super-Frz)

1. When the display screen is unlocked, press the button "H" (Super-Freeze selector), the buzzer rings once, the indicator "h" (Super-Freeze function) illuminates, and then the Super-Freeze function will be turned on. Press button "E" (Super-Frz).
2. When the indicator "h" (Super-Freeze function) illuminates, press the button "H" (Super-Freeze selector), the buzzer rings once, the indicator "h" (Super-Freeze function) goes off, and then the Super-Freeze function will be turned off.
3. After the Super-Freeze function is turned on, the refrigerator will automatically turn off the function when it reaches the set condition. If you want to exit manually, you can press the button "H" (Super-Freeze selector) to turn it off.

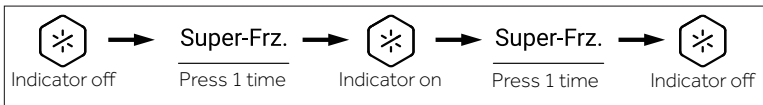

Notice

Under Super-Freeze state, the freezer temperature cannot be adjusted. If either button "D" (Temperature adjustment button "-") or button "E" (Temperature adjustment button "+") is pressed to adjust the temperature of freezer, the indicator "f2" (Freezer indicator) will flash with a prompt sound to indicate that this operation cannot be carried out.

Super-Freeze function is designed to keep nutrition value of frozen food, it will be freeze food in the shortest time. If large quantities of frozen food are to be frozen at one time, it is recommended that users take food that cannot be frozen out from the S-zone, turn the S-Zone temperature below -18°C, to use it as a freezer. Meanwhile, Super-Freeze function should be set 24h in advance, to make the freezer and S-zone own relatively low temperature and put food in. At this time, the freezing speed of the freezer and S-zone is improved, food can be frozen quickly, the nutrition of food is effectively kept, and the storage becomes quite convenient.

Auto Set mode

1. When the display screen is unlocked, press the button "A" (Auto Set mode selector), the buzzer rings once, the indicator "a" (Auto Set mode) illuminates, and then the Auto Set function will be turned on.
2. When the indicator "a" (Auto Set mode) illuminates, press the button "A" (Auto Set mode selector), the buzzer rings once, the indicator "a" (Auto Set mode) goes off, and then the Auto Set function will be turned off.

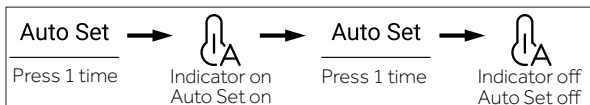

3. This refrigerator has human sensor function. The control panel, handle lamp and projection lamp will automatically light up if user approaches the refrigerator. Under unlocked state, hold the button "A" (Auto Set mode selector) for 3 seconds, the buzzer rings once, then the human sensor function will be turned off. The human sensor function can likewise be turned on with same operation.



Notice

In Auto Set mode, the fridge or freezer temperature cannot be adjusted. If either button "D" (Temperature adjustment button "-") or button "E" (Temperature adjustment button "+") is pressed to adjust the temperature of fridge or freezer, the indicator "f1" (Fridge indicator) or "f2" (Freezer indicator) will flash with a prompt sound to indicate that this operation cannot be carried out.

In Auto Set mode, due to different control methods, if the „Super-Cool“ or „Super-Freeze“ function is set, the indicator "a" (Auto Set mode) goes off, and then the Auto Set function will automatically exit.

In Auto Set mode, the temperature of the S-Zone can be manually adjusted according to the needs.

Holiday mode

Holiday mode is designed for not using the fridge for a long time. When the Holiday mode is turned on, the freezer is under normal control, and the temperature of fridge is automatically set to be 17°C. The actual temperature is not higher than 17°C, which prevents peculiar smell caused by overtemperature, and helps reduce energy consumption at the same time.

1. When the display screen is unlocked, press the button "B" (Holiday mode selector), the buzzer rings once, the indicator "b" (Holiday mode) illuminates, and then the Holiday function will be turned on.
2. When the indicator "b" (Holiday mode) illuminates, press the button "B" (Holiday mode selector), the buzzer rings once, the indicator "b" (Holiday mode) goes off, and then the Holiday function will be turned off.

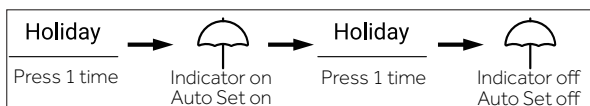

- Under unlocked state, hold the button "B" (Holiday mode selector) for 3 seconds, the buzzer rings once, then the projection lamp will be turned off. The projection lamp function can likewise be turned with same operation.

Notice

Under Holiday state, the fridge temperature cannot be adjusted. If either button "D" (Temperature adjustment button "-") or button "E" (Temperature adjustment button "+") is pressed to adjust the temperature of fridge, the indicator "f1" (Fridge indicator) will flash with a prompt sound to indicate that this operation cannot be carried out.

Before using the Holiday function, please empty the fridge to prevent food goes bad in it. When the Holiday function is turned on, either "Auto Set" function or "Super-Cool" function cannot be turned on at the same time.

My Zone drawer

- When the display screen is unlocked, press the button "C" (My Zone drawer selector), the buzzer rings once, the indicator "c1" (Fruit & Vegetable mode), the indicator "c2" (Quick Cool mode) and the indicator "c3" (0° C Fresh mode) will light up in sequence.
- When the indicator "c1" (Fruit & Vegetable mode) illuminates, press the button "C" (My Zone drawer selector), the buzzer rings once, the indicator "c1" (Fruit & Vegetable mode) goes off, and then the Fruit & Vegetable function will be turned off with the indicator "c2" (Quick Cool mode) illuminating.
- When the indicator "c2" (Quick Cool mode) illuminates, press the button "C" (My Zone drawer selector), the buzzer rings once, the indicator "c2" (Quick Cool mode) goes off, and then the Quick Cool function will be turned off with the indicator "c3" (0° C Fresh mode) illuminating.
- When the indicator "c3" (0° C Fresh mode) illuminates, press the button "C" (My Zone drawer selector), the buzzer rings once, the indicator "c3" (0° C Fresh mode) goes off, and then the 0° C Fresh function will be turned off with the indicator "c1" (Fruit & Vegetable mode) illuminating.

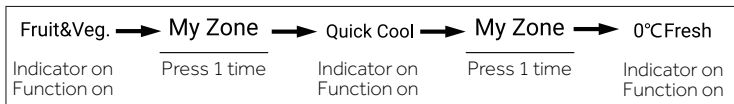

- Under unlocked state, hold the button "C" (My Zone drawer selector) for 3 seconds, the buzzer rings once, then the handle lamp will be turned off. The handle lamp can likewise be turned on with same operation. When the handle lamp flashes, the EPP function is turned on.

Notice

When the refrigerator is connect to electricity for the first time, the Fruit & Vegetable function is automatically turned on.

Filter function

When the refrigerator operates for six months, the reminder indicator "i" (Filter Reset function) will light up to remind users to replace with a new filter. When filter is replaced, hold the button "I" (Filter Reset function selector) for 3 seconds to cancel the reminder, the timing will reset with buzzer ringing.



i Notice

The normal service life of filter is six months. It is recommended to replace the filter every six months.

Ice maker mode

1. Under unlocked state, press the button "J" (Ice maker mode selector), the buzzer rings once, the indicator "j" (Ice maker mode) illuminates, and then the ice maker mode will be turned on.
2. When the indicator "j" (Ice maker mode) illuminates, press the button "J" (Ice maker mode selector), the buzzer rings once, the indicator "j" (Ice maker mode) goes off, and then the ice maker mode will be turned off.

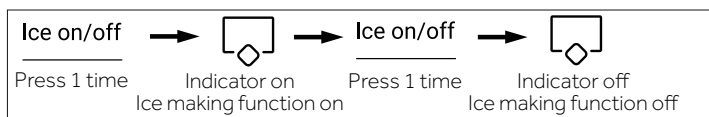

i Notice

When the ice maker mode is turned off, Ice on / off flashes when the user takes Cubed ice or Crushed ice, prompting the user that the ice maker function is off.

Water intake function

Under any state (locked or unlocked), press the button "K" (Water intake function selector), the buzzer rings once, the indicator "k" (Water intake function) illuminates, and then the water intake function will be turned on.

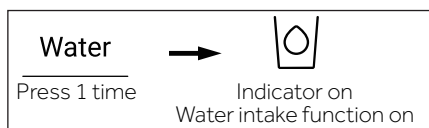



Notice

1. When the indicator "k" (Water intake function) illuminates, the indicator "l" (Cubed ice function) and the indicator "m" (Crushed ice function) go off. After the dispenser paddle is pressed, water will flow out of the intake port.
2. When the water intake time reaches 150s, the refrigerator will beep and keep water until the time reaches 180s, the water will be cut off and the water valve will enter the 200s protection time, and then water intake can be carried out again.
3. When the cumulative water intake time reaches 8min within 10min, the water valve enters the 200s protection time, and then water intake can be carried out again.

Cubed ice function

Under any state (locked or unlocked), press the button "L" (Cubed ice function selector), the buzzer rings once, the indicator "l" (Cubed ice function) illuminates, and then the Cubed ice function will be turned on.

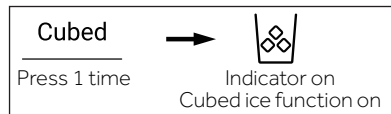

Notice

1. When the indicator "l" (Cubed ice function) illuminates, the indicator "k" (Water intake function) and the indicator "m" (Crushed ice function) go off. After the micro-switch of distributor is pressed, cubed ice will flow out of the intake port.
2. When the ice maker is switched on for the first time, the indicator "l" and the indicator "m" synchronously illuminate with memory of last state. When the ice maker is firstly connected to electricity to operate, the Cubed ice function is turned off by default.
3. Press the micro-switch of dispenser, the light of it turns on with the cover of it open. Then, the motor of crushing ice starts to rotate anticlockwise to push ice cubes. Loosen the micro-switch of dispenser, the light of it goes off with the motor of crushing ice stopping, the cover of dispenser will close after 5 seconds.
4. Under the state of Cubed ice, when Cubed ice time is longer than 50 seconds, there will be buzzer starting to alert (knocking) to notice users to shut it down. When the time reaches 1 minute, it is forced to stop Cubed ice, and it is effective when the switch is pressed next time.
5. During Cubed ice, if the fridge door is opened, the motor that delivering ice will stop, with the cover of dispenser closed, light of dispenser off, and Cubed ice will be stopped.
6. It is forbidden to get ice with the fridge door open.

Crushed ice function

Under any state (locked or unlocked), press the button "M" (Crushed ice function selector), the buzzer rings once, the indicator "m" (Crushed ice function) illuminates, and then the Crushed ice function will be turned on.

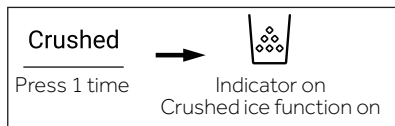

Notice

1. When the indicator "m" (Crushed ice function) illuminates, the indicator "k" (Water intake function) and the indicator "l" (Cubed ice function) go off. After the micro-switch of distributor is pressed, crushed ice will flow out of the intake port.
2. Press the micro-switch of dispenser, the light of it turns on with the cover of it open. Then, the motor of crushing ice starts to rotate clockwise to push ice cubes. Loosen the micro-switch of dispenser, the light of it goes off with the motor of crushing ice stopping, the cover of dispenser will close after 5 seconds.
3. Under the state of Crushed ice, when Crushed ice time is longer than 50 seconds, there will be buzzer starting to alert (knocking) to notice users to shut it down. When the time reaches 1 minute, it is forced to stop Crushed ice, and it is effective when the switch is pressed next time.
4. During Crushed ice, if the fridge door is opened, the motor that delivering ice will stop, with the cover of dispenser closed, light of dispenser off, and Crushed ice will be stopped.
5. It is forbidden to crush ice with the fridge door open.

Switch between degrees Celsius and Fahrenheit

1. Refrigerator factory sets degrees Celsius by default.
2. When the display is unlocked, hold the button "H" (Super-Freezer selector) for 3s, the buzzer rings once, the indicator "e2" (Degrees Celsius) goes off, with the indicator "e1" (Degrees Fahrenheit) illuminating.



EPP function

Under unlocked state, continuously press the button "H" (Super-Freeze selector) and button "A" (Auto Set mode selector) 5 times (within 5 seconds), the buzzer rings once, then the EPP function will be turned off. The EPP function can likewise be turned on with same operation.

Door opening alarm

If any door is kept open too long or the door is not closed well, the refrigerator will raise beep alarm at set intervals to remind you to close the door in time.

Power off memory

The instantaneous working state of power off is remembered. After power on again, it still works according to the setting before power off.

Ice maker instructions



WARNING!

- ▶ Connect to potable water supply only.
- ▶ Connecting the water line must only be installed by a qualified plumber and in accordance with local legislation and regulations governing water quality.



Notice

This water line installation is not covered by the appliance warranty.

Connecting water to the appliance

1. Remove the rubber plug (1) from the water inlet valve.
2. Firmly push the water tube onto the water inlet valve and tighten up the collar nut. This water pipe needs to be cut from the middle and used, and the other section is used as a spare part.

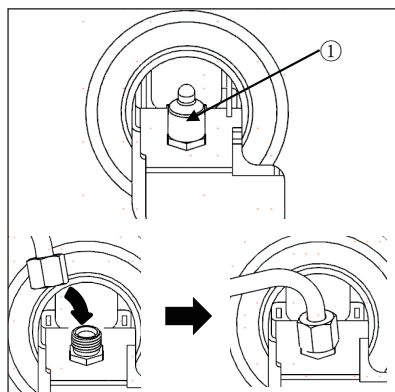

Connecting to the water tap

This feature is only available on some models.

1. Push the water tube into the hole of the tap connector supplied in the accessories. The pipe should be held firmly whilst the connector is pushed onto the pipe.
 2. Ensure that the rubber washer is fitted to the inside of the tap connector before screwing it onto the tap.
- ▶ A separate connector or adaptor may need to be purchased if your tap fitting does not match the thread size of the connector provided.

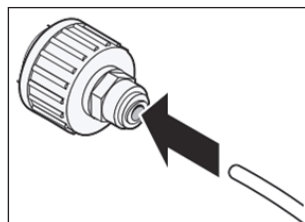

Checking the Water Connection

This feature is only available on some models.

- ▶ Turn on the water supply and switch on the appliance. Carefully check all fittings for possible leaks due to poorly fitted hoses.
- ▶ Press and hold the 3Sec.Filter Reset button for three seconds. The new water filter has been activated.
- ▶ Place a cup under the water dispenser to verify that water is flowing through the appliance.
- ▶ Check the connecting tube and joints for leaks once again.

Ice and water dispenser

Before using the ice and water dispenser



CAUTION!

- ▶ Keep children away from the dispenser to prevent children playing with or damaging the controls.



CAUTION!

- ▶ Throw away the first few batches of ice (about 20 cubes and 7 cups of water). This is also necessary if the appliance has not been used for a long time.
- ▶ Clean the water dispensing system if they have not been used for 48 hours. Flush the water system connected to a water supply if water has not been drawn for 5 days.
- ▶ To clean the water dispensing system, flush the water through the dispenser about 5 minutes and throw away the first few batches of ice.
- ▶ Do not use a thin crystal cup or chinaware when dispensing water or ice.



Notice

- ▶ If you open the freezer door while water is being dispensed, the water dispensing will stop.
- ▶ If you open the fridge door while water, cubed ice or crushed ice is being dispensed, dispensing will be paused. When you close the door, the selected item will continue to be dispensed.
- ▶ If the cup rim is small, water may splash out of the glass or miss it completely.
- ▶ Use a cup with a rim of over 68 mm in diameter when dispensing water, cubed ice or crushed ice.
- ▶ When the ice maker produces smaller ice cubes, or the cubes become lumped together, the amount of water supplied to the ice maker may be low due to insufficient water in the water tank. If ice is not used frequently or the freezer set temperature is too warm, it may also lump together.
- ▶ It is normal for milky / cloudy water to be dispensed after replacing the water filter. This air in the water will eventually clear and is safe to drink during this transition.

Using the ice and water dispenser

Press the dispenser selection button repeatedly until the light above the indicator that you want illuminates.

Press the dispenser paddle (1) with a glass or other container to dispense cubed ice, water or crushed ice.

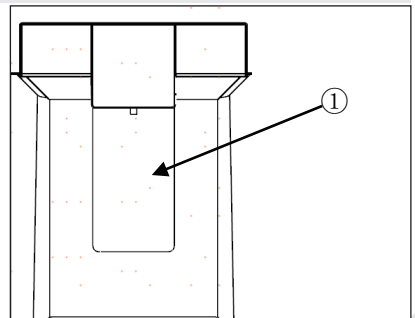

Cleaning the dispenser

Cleaning the ice and water outlet

Wipe the water outlet (1) or ice outlet (2) frequently with a clean cloth as it may get dirty easily.

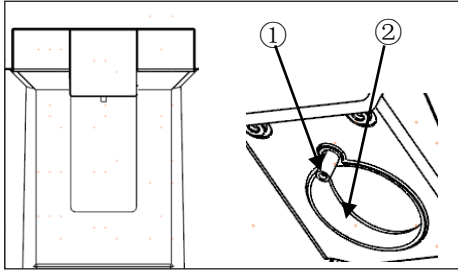

Notice

Lint from a cloth may adhere to the outlets.

Cleaning the dispenser tray

Wipe the entire area with a damp cloth. The dispenser tray may become wet easily due to spilled ice or water.

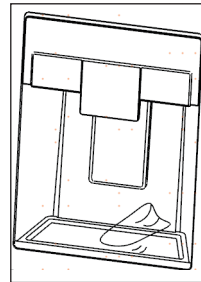

Automatic icemaker

This feature is only available on some models.

This feature may vary depending on model purchased.

Before using the in-door icemaker

This feature is only available on some models.

- ▶ The icemaker produces ice normally when approximately 48 hours have passed after the appliance is initially installed.
- ▶ If the ice bin is completely filled with ice, ice production will stop.
- ▶ Sound of ice dropping into the ice bin is normal.
- ▶ If ice cubes are stored in the ice bin for a long period of time, they may clump together and may not be separated easily. In such a case, empty the ice bin and allow fresh ice to be made.



CAUTION!

- ▶ It is normal for milky or cloudy water to be dispensed after replacing the water filter. This air in the water will clear eventually and is safe to drink.
- ▶ The first ice and water dispensed may include particles or odour from the water supply line or the water tank.
- ▶ If discolored ice is dispensed, check the water tank and the water supply for a possible source. Do not use the ice or water until the problem is corrected.
- ▶ Do not touch the ice outlet or the automatic icemaker with your hand or a tool.
- ▶ Dispense ice into a glass before filling it with water or other beverages. Splashing will occur if ice is dispensed into a glass that already contains liquid.
- ▶ Never use a glass that is exceptionally narrow or deep. Ice may jam in the ice passage, affecting the performance of the appliance.
- ▶ Keep the glass at a proper distance from the ice outlet. A glass held too close to the outlet may prevent ice from dispensing.
- ▶ Dispose of the ice inside the ice bin if you go on vacation or if an extended power outage occurs. Water from melting ice may drop from the dispenser onto the floor.

In-door icemaker

The automatic icemaker can automatically make 100-190 cubes, within a 24-hour period if conditions are favorable. This amount may vary according to the environment (ambient temperature around the appliance, frequency of the door being opened, amount of food stored in the appliance, etc.).

(1) Auto Shutoff (feeler arm)

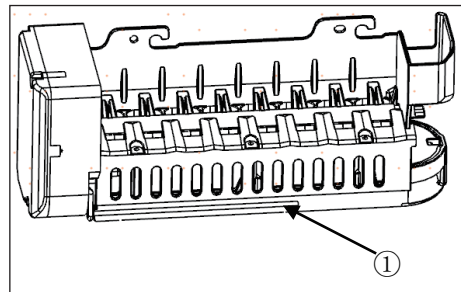

Removing/Refitting the ice storage bin

The ice dispensing chute may become blocked with frost if only crushed ice is used. Remove the frost that accumulates by removing the ice bin and clearing the passage with a rubber spatula. Dispensing cubed ice periodically can also help prevent frost buildup.

1. Gently pull the handle to open the ice compartment.
2. To remove the in-door ice bin, grip the front handle, slightly lift the lower part, and slowly pull out the bin as shown.
3. Refit the in-door ice bin in the reverse sequence of their removal.

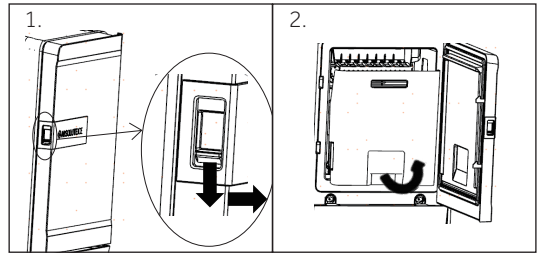

CAUTION!

- ▶ Do not touch the automatic icemaker's mechanical parts with your hand or any mechanical implement. Doing so may cause serious injury or damage to the appliance.
- ▶ Do not disassemble, repair or alter the automatic icemaker. These tasks should only be done by a service technician.
- ▶ Keep children away from the dispenser.
- ▶ When refitting the ice bin, ensure that it is placed correctly.



WARNING!

- ▶ Do not put this ice box in water or sprinkle it! If you need to clean this ice box, please wipe it with wet soft cloth.

Water filter

Before replacing the water filter



WARNING!

- ▶ Do not allow children to have access to small parts during the installation of this product.
- ▶ Do not use with water that is microbiologically unsafe or of unknown quality without adequate disinfection before or after the system. Systems certified for cyst reduction may be used on disinfected water that may contain filterable cysts.



Notice

- ▶ While the testing was performed under standard laboratory conditions, actual performance may vary.
- ▶ It is essential that the manufacturer's recommended installation, maintenance and filter replacement requirements be carried out for the product to perform as advertised.



CAUTION!

- ▶ Do not install if water pressure exceeds 827 kPa. If your water pressure exceeds 827 kPa, you must install a pressure limiting valve. Contact a plumbing professional if you are uncertain how to check your water pressure.
- ▶ Do not install where water hammer conditions may occur. If water hammer conditions exist, you must install a water hammer arrester. Contact a plumbing professional if you are uncertain how to check for this condition.
- ▶ Do not install on hot water supply lines. The maximum operating water temperature of this filter system is 37.8 °C.
- ▶ Protect filter from freezing. Drain filter when temperatures drop below 4.4 °C.
- ▶ The disposable filter cartridge **MUST** be replaced every 6 months, at the rated capacity or if a noticeable reduction in flow rate occurs.
- ▶ Where a backflow prevention device is installed on a water system, a device for controlling pressure due to thermal expansion must be installed.
- ▶ Ensure all tubing and fittings are secure and free of leaks.

Replacing the water filter

The filter must be changed every 6 months or when the water filter indicator on the control panel lights turns on or the water dispenser output decreases.

To purchase a replacement water filter:

- Use replacement cartridge: HRXWF,
- Visit your local dealer or distributor. For further assistance, visit our website at www.haierespares.eu



Notice

- ▶ Replacing the water filter causes a small amount of water (around 1 oz. or 25 cc) to drain.
- ▶ Wrap a cloth around the front end of the water filter cover to collect any leaking water. Hold the water filter upright, once it is removed, to prevent any remaining water from spilling out of the water filter.

1. Uplift the water filter cover.
2. Remove the disposable water filter.
3. Replace with a new water filter. Insert the new filter into the filter head and rotate it clockwise until the arrow on the new filter lines up with the arrow on the filter head. Swing the filter back into the compartment.
4. Close the water filter cover.

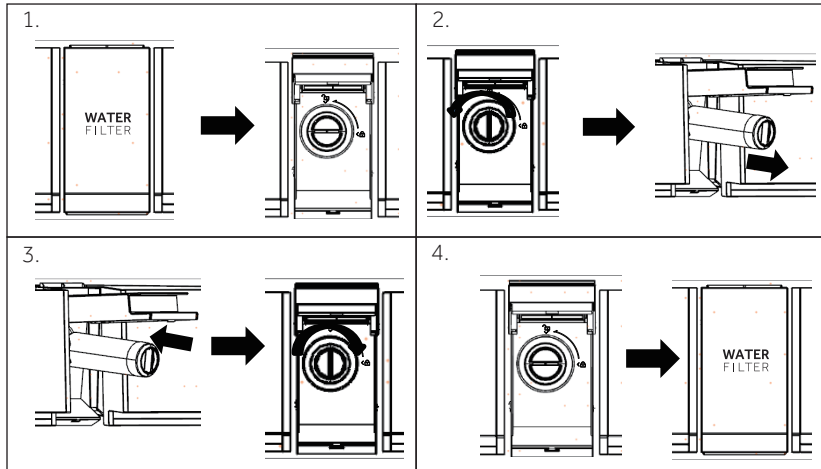

5. Press and hold the **3Sec.Filter Reset** button for 3 seconds.
6. Dispense water for approximately 5 minutes to remove trapped air and contaminants.



CAUTION!

- ▶ Failure to replace filters when required or using non Haier authorised water filters can cause the filter cartridge to leak and result in property damage.

Water Filter

Model: Haier HRXWF

- ▶ System certified by IAPMO R&T against NSF/ANSI Standards 42, 53, 401 and P473 for the reduction of claims specified on the performance data sheet and at iapmort.org.
- ▶ Actual performance may vary with local water conditions.

Application Guidelines/Water Supply Parameters

Service Flow: 0.5 gpm (1.89 lpm)

Water Supply: Potable Water

Water Pressure: 25-120 psi (172-827 kPa)

Water Temperature: 33°F-100°F (0.6°C-38°C)

Capacity: 170 gallons (643.5 liter)

It is essential that the manufacturer's recommended installation, maintenance and filter replacement requirements be carried out for the product to perform as advertised. See Installation Manual for Warranty information.



Notice

While the testing was performed under standard laboratory conditions, actual performance may vary. Replacement Cartridge: HRXWF For estimated costs of replacement elements please visit our website at www.haierespares.eu.



WARNING!

- ▶ **To reduce the risk associated with ingestion of contaminants:**
- ▶ **Do not use with water that is microbiologically unsafe or of unknown quality without adequate disinfection before and after the system.** Systems certified for cyst reduction may be used on disinfected water that may contain filterable cysts.



Notice

To reduce the risk of water leakage or flooding, and to ensure optimal filter performance:

- ▶ Read and follow use instructions before installation and use of this system.
- ▶ Installation and use **MUST** comply with all state and local plumbing codes.
- ▶ Do not install if water pressure exceeds 120 psi (827 kPa). If your water pressure exceeds 80 psi (552 kPa), you must install a pressure-limiting valve. Contact a plumbing professional if you are uncertain how to check your water pressure.
- ▶ Do not install where water hammer conditions may occur. If water hammer conditions exist you must install a water hammer arrester. Contact a plumbing professional if you are uncertain how to check for this condition.
- ▶ Do not install on hot water supply lines. The maximum operating water temperature of this filter system is 100° F (38° C).
- ▶ Protect filter from freezing. Drain filter when temperatures drop below 33°F (0.6°C).
- ▶ Change the disposable filter cartridge every six months or sooner if you observe a noticeable reduction in water flow rate.
- ▶ Failure to replace the disposable filter cartridge at recommended intervals may lead to reduced filter performance and cracks in the filter housing, causing water leakage or flooding.
- ▶ This System has been tested according to NSF/ANSI 42, 53, 401 and P473 for the reduction of the substances listed below. The concentration of the indicated substances in water entering the system was reduced to a concentration less than or equal to the permissible limit for water leaving the system, as specified in NSF/ANSI 42, 53, 401 and P473.

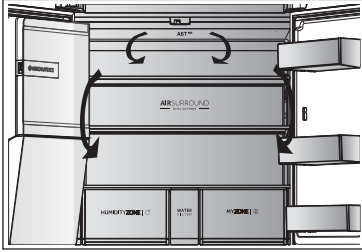

Multi-air-flow

The refrigerator is equipped with a multi-air-flow system, with which cool air flows are located on every shelf level. This helps to maintain a uniform temperature to ensure that your food is kept fresher for longer.

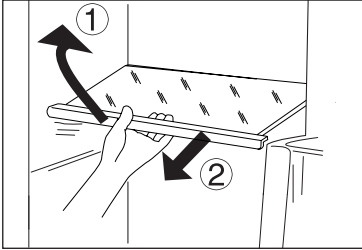

Adjustable shelves

The height of the shelves can be adjusted to fit your storage needs.

1. To relocate a shelf, remove it first by uplifting its front edge (1) and pulling it out (2).
2. To reinstall it, put it on the lugs on both sides and push it to the most rearward position until the rear of the shelf is fixed inside the slots in the sides



Notice:

Ensure that all ends of a shelf are level.

My Zone drawer

In this compartment the humidity level is lower than fridge compartment. This drawer is suitable to store fresh foods, quick cool foods, and fruits and vegetables.



Humidity box drawer

In this compartment the humidity level is around 90%. It is controlled automatically by the system and is suitable to store fruits, vegetables, salads etc.



Notice:

- ▶ Do not remove the plastic cover inside the two zones. They maintain the humidity.
- ▶ Cold-sensitive fruits like pineapple, avocado, bananas, grapefruits are not recommended to be stored in these two drawers.
- ▶ Humidity level may be less than 90% with small amounts of vegetables, hence, large amounts of vegetables are preferred.

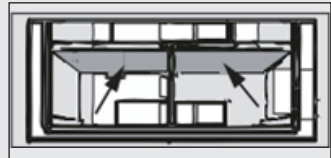

Switch Zone compartment

The appliance is equipped with a Switch Zone compartment. Depending on the purpose desired temperature can be chosen by degree. Setting temperature can be adjusted between -18 °C and +5 °C:



Removable door racks/bottle holder

The door racks can be removed for cleaning:

Place hands on each side of the rack, lift it upwards (1) and pull it out (2).

In order to insert the door rack, the above steps are carried out in reverse order.

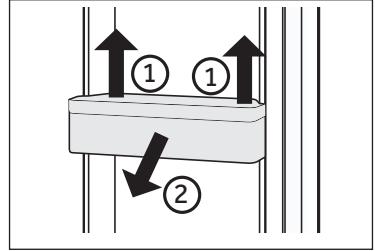

OPTIONAL: OK-temperature indicator

The OK-temperature indicator can be used to determine temperatures below +4°C. Gradually reduce the temperature if the sign does not indicate "OK".

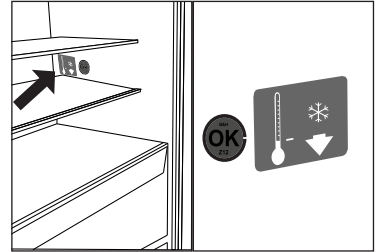

Notice:

When the appliance is switched on, it may take up to 12 hours for the correct temperatures to be reached.

Removable drawer

To remove the drawer out, pull out to the maximum extent (1), lift and remove (2).

In order to insert the drawer, the above steps are carried out in reverse order.

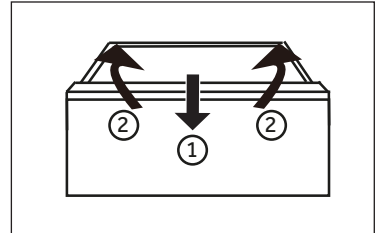

Storing large items

Large items of e.g. frozen food can be stored after:

- ▶ removing the upper freezing tray, or
- ▶ after removing both upper freezing trays as well as the middle freezer drawer and storing the food directly on the lower freezing trays.

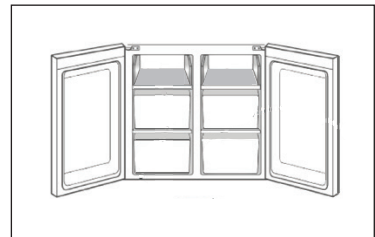

The Light

The LED interior light comes on when the door is opened. The performance of the lights is not affected by any of the appliances other settings.



Energy saving tips

- ▶ Make sure the appliance is properly ventilated (see INSTALLATION).
- ▶ Do not install the appliance in direct sunlight or in the near of heat sources (e.g. stoves, heaters).
- ▶ Avoid unnecessarily low temperature in the appliance. The energy consumption increases the lower the temperature in the appliance is set.
- ▶ Functions like POWER- FREEZE consume more energy.
- ▶ Allow warm food to cool down before placing it in the appliance.
- ▶ Open the appliance door as little and as briefly as possible.
- ▶ Do not overfill the appliance to avoid obstructing the air flow.
- ▶ Avoid air within the food packaging.
- ▶ Keep door seals clean so that the door always closes correctly.
- ▶ Defreeze frozen food in the fridge storage compartment.
- ▶ The most energy-saving configuration requires the appliance keep drawers, food box and shelves on factory-fresh condition, and food should be places as far as possible without blocking the air outlet of the duct.

**WARNING!**

Disconnect the appliance from the power supply before cleaning.

Cleaning

Clean the appliance when only little or no food is stored.

The appliance should be cleaned every four weeks for good maintenance and to prevent bad stored food odors.

**WARNING!**

- ▶ Do not clean the appliance with hard brushes, wire brushes, detergent powder, petrol, amyl acetate, acetone and similar organic solutions, acid or alkaline solutions. Please clean with special refrigerator detergent to avoid damage.
- ▶ Do not spray or flush the appliance during cleaning.
- ▶ Do not use water spray or steam to clean the appliance.
- ▶ Do not clean the cold glass shelves with hot water. Sudden temperature change may cause the glass to break.
- ▶ Do not touch the inside surface of the freezer storage compartment, especially with wet hands, as your hands may freeze onto the surface.
- ▶ In case of heating check the condition of frozen goods.

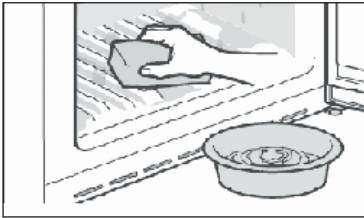

- ▶ Always keep the door gasket clean.
 - ▶ Clean the inside and housing of the appliance with a sponge dampened in warm water and neutral detergent.
1. Please scrub the interior and exterior of the refrigerator, including door sealing, door rack, glass shelves, boxes and so on, with a soft towel or sponge dipped in warm water (you may add neutral detergent into the warm water).
 2. If there is liquid spilled, remove all the contaminated parts, directly rinse with the flow water, dry and place it back into the fridge.
 3. If there is spilled cream (such as the cream, melting ice cream), please remove all the contaminated parts, put into the warm water with about 40 °C for some time, then rinse with the flow water, dry and place it back into the fridge.
 4. In case some small part or component gets stuck inside of the fridge (between shelves or drawers), use small soft brush to release it. If you could not reach the part, please contact Haier service
- ▶ Rinse and dry with soft cloth.
 - ▶ Do not clean any of the parts of the appliance in a dishwasher.
 - ▶ Allow at least 5 minutes before restarting the appliance as frequent starting may damage the compressor.

Defrosting

The defrosting of the fridge and the freezer compartment are done automatically; no manual operation is needed.

Replacing the LED-lamps



WARNING!

Do not replace the LED lamp yourself, it must only be replaced by either the manufacturer or the authorised service agent.

The lamps adopts LED as its light source, featuring low energy consumption and long service life. If there is any abnormality, please contact the customer service . See CUSTOMER SERVICE.

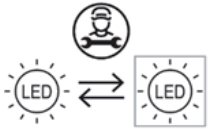

Replaceable (LED only) light source by a professional.

This product contains a light source of energy efficiency class E.

Compartment	Voltage	Energy efficiency class	Model
Fridge back lamp	12V	E	HCR7918EIMP HCR7918EIMB HCR7918EIMP(UK) HCR7918ENMP
Freezer	12V	E	
Switch Zone	12V	E	
Handle lamp	12V	E	
*Projection lamp	12V	E	

*Only for model HCR7918EIMP/HCR7918EIMB/HCR7918EIMP(UK)

Non-use for a longer period

If the appliance is not used for an extended period of time, and you will not use the Holiday-function for the refrigerator:

- ▶ Take out the food.
- ▶ Unplug the power cord.
- ▶ Clean the appliance as described above.
- ▶ Keep the doors open to prevent the creation of bad odours inside.



Notice

Turn the appliance off only if strictly necessary.

Moving the appliance

1. Remove all food and unplug the appliance.
2. Secure shelves and other moveable parts in the fridge and the freezer with adhesive tape.
3. Do not tilt the refrigerator more than 45° to avoid damaging the refrigerating system.



WARNING!

- ▶ Do not lift the appliance by its handles.
- ▶ Never place the appliance horizontally on the ground.

Many occurring problems could be solved by yourself without specific expertise. In case of a problem please check all shown possibilities and follow below instructions before you contact an after sales service. See CUSTOMER SERVICE.



WARNING!

- ▶ Before maintenance, deactivate the appliance and disconnect the mains plug from the mains socket.
- ▶ Electrical equipment should be serviced only by qualified electrical experts, because improper repairs can cause considerable consequential damages.
- ▶ A damaged supply should only be replaced by the manufacturer, its service agent or similarly qualified persons in order to avoid a hazard.

Problem	Possible Cause	Possible Solution
The compressor does not work.	<ul style="list-style-type: none"> • Mains plug is not connected in the mains socket. • The appliance is in the defrosting cycle 	<ul style="list-style-type: none"> • Connect the mains plug. • This is normal for an automatic defrosting
The appliance runs frequently or runs for a too long period of time.	<ul style="list-style-type: none"> • The indoor or outdoor temperature is too high. • The appliance has been off power for a period of time. • A door of the appliance is not tightly closed. • The door has been opened too frequently or for too long. • The temperature setting for the freezer compartment is too low. • The door gasket is dirty, worn, cracked or mismatched. • The required air circulation is not guaranteed. 	<ul style="list-style-type: none"> • In this case, it is normal for the appliance to run longer. • Normally, it takes 8 to 12 hours for the appliance to cool down completely. • Close the door/drawer and ensure the appliance is located on a level ground and there is no food or container jarring the door. • Do not open the door/drawer too frequently. • Set the temperature higher until a satisfactory refrigerator temperature is obtained. It takes 24 hours for the refrigerator temperature to become stable. • Clean the door/drawer gasket or replace them by the customer service. • Ensure adequate ventilation.
The inside of the refrigerator is dirty and/or smells.	<ul style="list-style-type: none"> • The inside of the refrigerator needs cleaning. • Food of strong odour is stored in the refrigerator. 	<ul style="list-style-type: none"> • Clean the inside of the refrigerator. • Wrap the food thoroughly..
The appliance makes abnormal sounds.	<ul style="list-style-type: none"> • The appliance is not located on level ground. • The appliance touches some object around it. 	<ul style="list-style-type: none"> • Adjust the feet to level the appliance. • Remove objects around the appliance.

Problem	Possible Cause	Possible Solution
It is not cold enough inside the appliance.	<ul style="list-style-type: none"> • The temperature is set too high. • Too warm goods has been stored. • Too much food has been stored at one time. • The goods are too close to each other. • A door/drawer of the appliance is not tightly closed. • The door/drawer has been opened too frequently or for too long. 	<ul style="list-style-type: none"> • Reset the temperature. • Always cool down goods before storing them. • Always store small quantities of food. • Leave a gap between several foods allowing air flowing. • Close the door/drawer. • Do not open the door/drawer too frequently.
It is too cold inside the appliance.	<ul style="list-style-type: none"> • The temperature is set too low. • The Super-Frz/Super-Coolfunction is activated or is running too long. 	<ul style="list-style-type: none"> • Reset the temperature. • Switch off the Super-Frz/Super-Cool function
Moisture formation on the inside of the refrigerator compartment.	<ul style="list-style-type: none"> • The climate is too warm and too-damp. • A door/drawer of the appliance is not tightly closed. • The door/drawer has been opened too frequently or for too long. • Food containers or liquids are left open. 	<ul style="list-style-type: none"> • Increase the temperature. • Close the door/drawer. • Do not open the door/drawer too frequently. • Let hot foods cool to room temperature and cover foods and liquids.
Moisture accumulates on the refrigerators outside surface or between the doors/door and drawer.	<ul style="list-style-type: none"> • The climate is too warm and too damp. • The door is not closed tightly. The cold air in the appliance and the warm air outside it condensates. 	<ul style="list-style-type: none"> • This is normal in damp climate and will change when the humidity decreases. • Ensure that the door/drawer is tightly shut.
Strong ice and frost in the freezer compartment.	<ul style="list-style-type: none"> • The goods were not adequately packaged. • A door/drawer of the appliance is not tightly closed. • The door/drawer has been opened too frequently or for too long. • The door/drawer gasket is dirty, worn, cracked or mismatched. • Something on the inside prevents the door/drawer to close properly. 	<ul style="list-style-type: none"> • Always pack the goods well. • Close the door/drawer. • Do not open the door/drawer too frequently. • Clean the door/drawer gasket or replace them by new ones. • Reposition the shelves, door racks, or internal containers to allow the door/drawer to close.
The sides of the cabinet and door strip get warm.	<ul style="list-style-type: none"> • - 	<ul style="list-style-type: none"> • This is normal.

Problem	Possible Cause	Possible Solution
The appliance makes abnormal sounds.	<ul style="list-style-type: none"> The appliance is not located on level ground. The appliance touches some object around it. 	<ul style="list-style-type: none"> Adjust the feet to level the appliance. Remove objects around the appliance.
A slight sound is to be heard similar to that of flowing water.	<ul style="list-style-type: none"> - 	<ul style="list-style-type: none"> This is normal.
You will hear an alarm beep.	<ul style="list-style-type: none"> The fridge storage compartment door is open. 	<ul style="list-style-type: none"> Close the door.
You will hear a faint hum.	<ul style="list-style-type: none"> The anti-condensation system is working 	<ul style="list-style-type: none"> This prevents condensation and is normal
The interior lighting or cooling system does not work.	<ul style="list-style-type: none"> Mains plug is not connected in the mains socket. The power supply is not intact. The LED-lamp is out of order. 	<ul style="list-style-type: none"> Connect the mains plug. Check the electrical supply to the room. Call the local electricity company! Please call the service for changing the lamp.
Water leaking or dripping from the water dispenser spout.	<ul style="list-style-type: none"> The water tank is not installed correctly The water dispenser spout is not screwed tight to the tank. The white silicon O ring is missing from the water spout. 	<ul style="list-style-type: none"> Refit the water tank into the fridge door, ensure it is pushed fully into the door. The water spout is screwed in firmly to the water tank. Check the water spout has a white silicon O ring at the tank end before fitting the water spout to the water tank.

Problem	Possible Cause	Possible Solution
<p>The automatic ice-maker does not produce ice or produces a small amount of ice.</p>	<ul style="list-style-type: none"> • Do not connect the water supply pipe to the appliance and open the supply valve. • The water supply hose bent. • Dispensed a large amount of ice recently. • Ice maker function not on. • Open the appliance door frequently. • The appliance door do not completely closed. 	<ul style="list-style-type: none"> • Connect the water supply pipe to the appliance and open the supply valve completely. • Straighten the water supply pipe. • It takes approximately 24 hours to produce more ice in the automatic icemaker. Please wait. • Turn "Ice on/off" on. • If you open the appliance door frequently, cold air will escape, lowering the speed of ice production. Do not open and close the appliance door frequently. • Close the appliance door completely.
<p>Ice is not dispensed.</p>	<ul style="list-style-type: none"> • Cubed or Crushed function is not selected. • The ice path blocked. 	<ul style="list-style-type: none"> • In the control panel, select the modes for cubed ice and crushed ice alternately to dispense the ice. • Check the ice and clean the ice path regularly.
<p>Water does not come out.</p>	<ul style="list-style-type: none"> • The supply valve may be turned off. • The water dispenser tank may be empty. • The water supply hose bent. • Use unfiltered water. • Water filter clogged or filter not installed. • Water in reservoir is frozen because the controls are set too cold. 	<ul style="list-style-type: none"> • Open the water supply valve. • Fill the water dispenser tank. • Straighten the water supply pipe. • Replace the water filter in advance. • Replace the water filter . • Set the refrigerator control to a warmer setting and wait 24 hours. If the water does not dispense after 24 hours, call for service.
<p>Water is leaking from dispenser.</p>	<ul style="list-style-type: none"> • Air may be present in the water line system, causing water to drip after being dispensed. 	<ul style="list-style-type: none"> • Dispense water for at least 3 minutes to remove air from system.
<p>Water tastes strange.</p>	<ul style="list-style-type: none"> • The purified water or cold water not been used for an extended period of time. • An expired filter is used. 	<ul style="list-style-type: none"> • Dispense water for at least 3 minutes . • Replace the water filter .

To contact the technical assistance, visit our website: <https://corporate.haier-europe.com/en/> Under the section "website", choose the brand of your product and your country. You will be re-directed to the specific website where you can find the telephone number and form to contact the technical assistance.

Power interruption

In the event of a power cut, food should remain safely cold for about 5 hours. Follow these tips during a prolonged power interruption, especially in summer:

- ▶ Open the door/drawer as few times as possible.
- ▶ Do not put additional food into the appliance during a power interruption.
- ▶ If prior notice of a power interruption is given and the interruption duration is longer than 5 hours, make some ice and put it in a container in the top of the refrigerator compartment.
- ▶ An inspection of the goods is required immediately after the interruption.
- ▶ As temperature in the refrigerator will rise during a power interruption or other failure, the storage period and edible quality of food will be reduced. Any food that defrosts should be either consumed, or cooked and refrozen (where suitable) soon afterwards in order to prevent health risks.

Memory function during power interruption

After restoration of power the appliance continues with the settings that were set before the power failure.

Unpacking



WARNING!

- ▶ The appliance is heavy. Always handle with at least two persons.
 - ▶ Keep all packaging materials out of children's reach and dispose them in an environmentally friendly manner.
- ▶ Take the appliance out of the packaging.
 - ▶ Remove all packaging materials.

Environmental conditions

The room temperature should always be between 1° C and 43° C, since it can influence the temperature inside the appliance and its energy consumption. Do not install the appliance near other heat-emitting appliances (ovens, refrigerators) without isolation.

Space requirement

Required space when door is opened:

W1=1217 mm

W2=1528 mm

D1=629 mm

D2=1110 mm

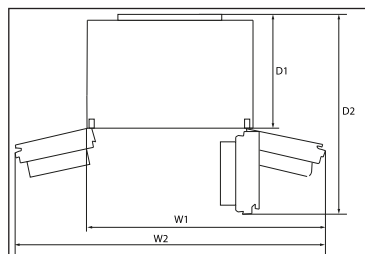

Ventilation cross-section

To achieve sufficient ventilation of the appliance for safety reasons, the information of the required ventilation cross sections must be observed.

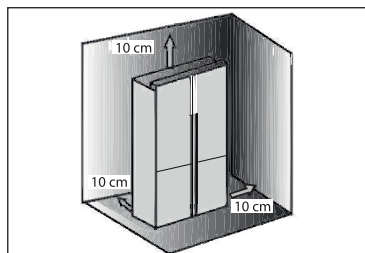

Aligning the appliance

The appliance should be placed on a flat and solid surface.

1. Tilt the refrigerator slightly backwards.
2. Set the feet to the desired level.

Make sure the distance to the wall on the hinge side is at least 10 cm for the door to open properly.

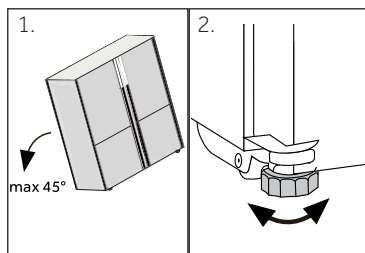

Notice:

For a free standing appliance: this refrigerating appliance is not intended to be used as a built-in appliance

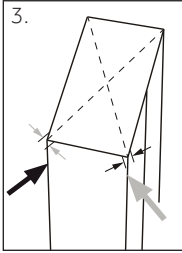

3. The stability can be checked by alternately bumping on the diagonals. The slightly swaying should be the same in both directions. Otherwise the frame can warp; possible leaking door seals are the result. A low tendency to the rear facilitates the closing of the doors.

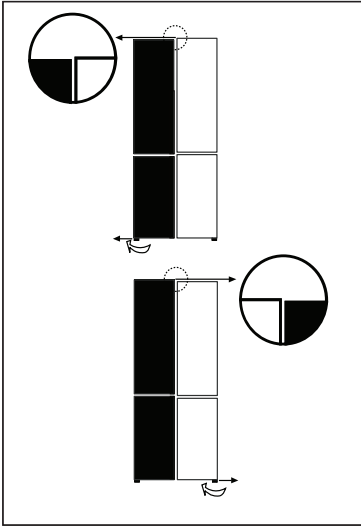

Fine tuning of the doors

If the doors are not in one level, this mismatch can be remedied by following:

Using adjustable foot

Rotate the adjustable foot according to the direction of arrow to turn up or down the foot.

Contact after-sale service if needed.



Notice:

In the future use of refrigerator, doors uneven phenomenon may occur to the weight of stored food. Then please adjust according to the above methods.

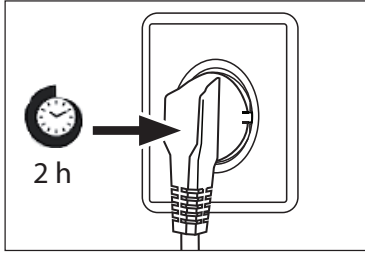

Waiting time

To the maintenance-free lubrication oil is located in the capsule of the compressor. This oil can get through the closed pipe system during slanting transport. Before connecting the appliance to the power supply you have to wait at least 2 hours so that the oil runs back into the capsule.

Electrical connection

Before each connection check if:

- ▶ power supply, socket and fusing are appropriate to the rating plate.
- ▶ the power socket is earthed and no multi-plug or extension.
- ▶ the power plug and socket are strictly according.

Connect the plug to a properly installed household socket.



WARNING!

To avoid risks a damaged power cord must be replaced by the customer service (see warranty card).

Ice and Water and Automatic Ice models

- ▶ Your Ice and Water and Automatic Ice refrigerator must be installed by a qualified plumber or Haier trained and supported service technician as incorrect plumbing can lead to water leaks.
- ▶ Haier appliances does not accept responsibility for damage (including water damage) caused by faulty installation or plumbing.



Notice:

Remove the door bins from position A and install in position B before first using.

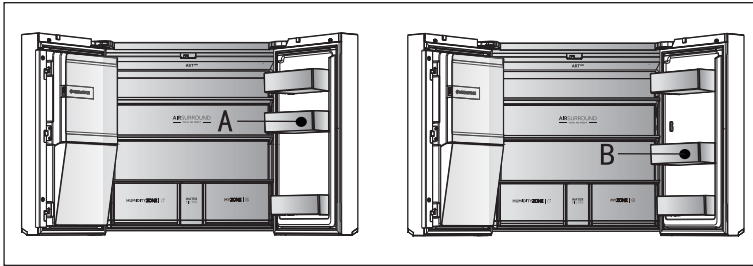
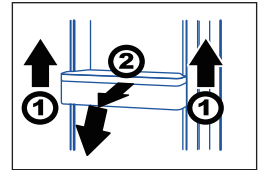

- ▶ Holding the front edge of the bins with one hand and taping the bottom of the bins alternately in the direction of arrow 1 with the other hand. After the bins are out of the door body, rotate forward and downward in the direction of arrow 2 to take it out and install it in position B.



WARNING!

- ▶ Only connect to drinking water supply. The water filter only filters impurities in the water and makes ice clean and hygienic. It cannot sterilize or destroy germs or other harmful substances.
- ▶ Too high water pressure in the hose can damage the appliance. Install a pressure reducer when the water pressure in the hose exceeds 0.6 MPa.
- ▶ Before connection, check whether the water is clean and clear.

Product fiche according to regulation EU No. 2019/2016

Brand	Haier	Haier
Model name / identifier	HCR7918EIMP HCR7918EIMB HCR7918EIMP(UK)	HCR7918ENMP
Category of the model	Refrigerator-freezer	Refrigerator-freezer
Energy efficiency class	E	E
Annual energy consumption(kWh/year)(1)	357	-
Total volume(L)	601	-
Volume refrigerator(L)	323	-
Volume freezer(L)	131	-
Volume variable temperature compartment(L)	135	-
Volume Zero-Star compartment(L)	12	-
Star rating		
Temperature of other compartments>14°C	Non applicable	Non applicable
Frost-free system	Yes	Yes
Freezing capacity(kg/24h)	6	6
Climate rating(2)	SN-N-ST	SN-N-ST
Noise emission class and airborne acoustical noise emissions(db(A) re 1pW)	C(38)	C(38)
Temperature rise time (h)	9	9
Ice making capacity	1.4 kg/24h	-
Type of appliance	freestanding	freestanding
Others	With icemaker in door	-

Explanations:

- Yes, featured

(1) Based on the results of the standards conformance test over 24 hours. The actual consumption depends on the use and the location of the appliance.

(2) Climate rating SN: This appliance is intended for use in an ambient temperature of between + 10°C and +32°C

Climate rating N: This appliance is intended for use in an ambient temperature of between + 16°C and +32°C

Climate rating ST: This appliance is intended for use in an ambient temperature of between + 16°C and +38°C

Climate rating T: This appliance is intended for use in an ambient temperature of between + 16°C and +43°C

Additional technical data

Voltage / Frequency	220-240V ~ / 50Hz
Input current (A)	2 (HCR7918EIMP/HCR7918EIMB/HCR7918EIMP(UK)) 1.8 (HCR7918ENMP)
Main fuse (A)	16
Coolant	R600a
Dimensions (H/W/D in mm)	1775 / 908 / 750

We recommend our Haier Customer Service and the use of original spare parts.

If you have a problem with your appliance, please first check section TROUBLESHOOTING.

If you cannot find a solution there, please contact

- ▶ your local dealer or
- ▶ our European Call Service-Center (see listed phone numbers below) or
- ▶ the Service & Support area at www.haier.com where you can activate the service claim and also find FAQs.

To contact our Service, ensure that you have the following data available.

The information can be found on the rating plate.

Model _____

Serial No. _____

Also check the Warranty Card supplied with the product in case of warranty.

European Call Service-Center

Country*	Phone number	Costs
Haier Italy (IT)	199 100 912	
Haier Spain (ES)	902 509 123	
Haier Germany (DE)	0180 5 39 39 99	<ul style="list-style-type: none">• 14 Ct/Min Landline• max 42 Ct/Min Mobile
Haier Austria (AT)	0820 001 205	<ul style="list-style-type: none">• 14,53 Ct/Min Landline• max 20 Ct/Min all others
Haier United Kingdom (UK)	0333 003 8122	
Haier France (FR)	0980 406 409	

* For other countries please refer to www.haier.com

Haier Europe Trading S.r.l

Branch UK

Westgate House, Westgate, Ealing

London, W5 1YY

*Duration of the guarantee of the refrigerating appliance:

Minimum guarantee is: 2 years for EU Countries, 3 years for Turkey, 1 year for UK, 1 year for Russia, 3 years for Sweden, 2 years for Serbia, 5 years for Norway, 1 year for Morocco, 6 months for Algeria, Tunisia no legal warranty required.

*The period of spare parts for the repair of the appliance:

Thermostats, temperature sensors, printed circuit boards and light sources are available for a minimum period of seven years after placing the last unit of the model on the market. Door handles, door hinges, trays and baskets for a minimum period of seven years and door gaskets for a minimum period of 10 year, after placing the last unit of the model on the market.

*For further information about the product, please consult <https://eprel.ec.europa.eu/> or scan the QR on the energy label supplied with the appliance.

2022 Version A

Haier



0060533033



Benutzerhandbuch

Kühl-Gefrierkombination

HCR7918EIMP

HCR7918EIMB

HCR7918EIMP(UK)

HCR7918ENMP

DE

Haier

Vielen Dank für den Kauf eines Haier-Produkts.

Bitte lesen Sie diese Anweisungen sorgfältig durch, bevor Sie dieses Gerät benutzen. Die Anleitung enthält wichtige Informationen, die Ihnen helfen, das Gerät optimal zu nutzen und eine sichere und ordnungsgemäße Installation, Verwendung und Wartung zu gewährleisten.

Bewahren Sie diese Anleitung an einem geeigneten Ort auf, damit Sie jederzeit für die sichere und ordnungsgemäße Verwendung des Geräts darauf zurückgreifen können.

Wenn Sie das Gerät verkaufen, weggeben oder bei einem Umzug zurücklassen, vergewissern Sie sich, dass diese Anleitung auch beigelegt wird, damit sich der neue Besitzer mit dem Gerät und den Sicherheitshinweisen vertraut machen kann.



Legende

Warnung - Wichtige Sicherheitsinformationen



Allgemeine Informationen und Tipps



Umweltinformationen

Entsorgung



Tragen Sie zum Schutz der Umwelt und der menschlichen Gesundheit bei. Die Verpackung zum Recyceln in die entsprechenden Behälter entsorgen. Unterstützen Sie das Recycling von Elektro- und Elektronik-Altgeräten. Entsorgen Sie Geräte, die mit diesem Symbol gekennzeichnet sind, nicht mit dem Hausmüll. Geben Sie das Produkt an Ihre lokale Recyclinganlage zurück oder wenden Sie sich an Ihre Stadtverwaltung.



WARNUNG!

Verletzungs- oder Erstickungsgefahr!

Kältemittel und Gase müssen fachgerecht entsorgt werden. Überprüfen Sie, dass der Schlauch des Kühlkreislaufs nicht beschädigt wird, bevor er ordnungsgemäß entsorgt wird. Trennen Sie das Gerät von der Stromversorgung. Trennen Sie das Netzkabel und entsorgen Sie es. Entfernen Sie die Bleche und Schubladen sowie die Türöffnung und Dichtungen, um zu verhindern, dass Kinder und Haustiere im Gerät eingeschlossen werden.

Sicherheitsinformationen	4
Produktbeschreibung	10
Bedienfeld	11
Nutzung.....	14
Ausrüstung.....	32
Pflege und Reinigung	35
Fehlerbehebung.....	36
Installation.....	42
Technische Daten.....	46
Kundenservice	48

Zubehör

Überprüfen Sie Zubehör und Dokumentation gemäß dieser Liste:



*Wasserleitung

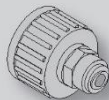

* Wasseranschluss



Energielabel



Garantie- karte



Benutzer-
handbuch

"OK" Sticker
Benutzerhandbuch

*Hinweis: Nur für Modell HCR7918EIMP/HCR7918EIMB/HCR7918EIMP(UK)

Lesen Sie vor dem ersten Einschalten des Geräts folgende Sicherheitshinweise:



WARNUNG!

Vor der ersten Inbetriebnahme

- ▶ Vergewissern Sie sich, dass keine Transportschäden vorliegen.
- ▶ Entfernen Sie alle Verpackungsteile und bewahren Sie sie außerhalb der Reichweite von Kindern auf.
- ▶ Warten Sie vor dem Einschalten des Geräts mindestens zwei Stunden, damit der Kühlkreislauf auch sicher und effektiv arbeitet.
- ▶ Das Gerät immer mit mindestens zwei Personen transportieren, da es schwer ist.

Installation

- ▶ Das Gerät sollte an einem gut belüfteten Ort aufgestellt werden. Idealerweise müssen mindestens 10 cm rund um das Gerät frei bleiben.
- ▶ Stellen Sie das Gerät niemals in einem feuchten Bereich oder an einem Ort auf, wo es mit Wasser nassgespritzt werden könnte. Reinigen Sie Wasserspritzer und Flecken mit einem weichen, sauberen Tuch.
- ▶ Stellen Sie das Gerät nicht in direktem Sonnenlicht oder in der Nähe von Hitzequellen (z. B. Herden, Heizungen) auf.
- ▶ Installieren und richten Sie das Gerät in einem Bereich ein, der für seine Größe und Verwendung geeignet ist.
- ▶ **WARNUNG:** Lüftungsschlitze am Gerät oder in der Einbaustruktur freihalten.
- ▶ Stellen Sie sicher, dass die Elektroinformationen auf dem Typenschild der Stromversorgung entsprechen. Ist dies nicht der Fall, wenden Sie sich an einen Elektriker.
- ▶ Das Gerät wird über eine 220-240 V Wechselspannung/50 Hz betrieben. Unnormale Spannungsschwankungen könnten dazu führen, dass das Gerät nicht angeht, der Temperaturregler oder Kompressor beschädigt wird, oder dass während des Betriebs ein unnormales Geräusch auftritt. In einem solchen Fall ist ein automatischer Regler anzubringen.
- ▶ Verwenden Sie keine Mehrfachsteckadapter und Verlängerungskabel.
- ▶ **WARNUNG:** Keine Mehrfachsteckdosen oder Verlängerungen hinter dem Gerät platzieren.
- ▶ **WARNUNG:** Beim Aufstellen des Geräts darauf achten, dass das Stromkabel nicht eingeklemmt oder beschädigt wird.
- ▶ Nicht auf das Netzkabel treten
- ▶ Verwenden Sie eine separate, geerdete Steckdose für eine leicht zugängliche Stromversorgung. Das Gerät muss geerdet werden.

**WARNUNG!**

- ▶ **Nur für Großbritannien:** Das Gerätenetzkabel ist mit einem 3-adrigen Stecker (Erdungsstecker) ausgestattet, der in eine 3-adrige Norm-Buchse (geerdet) passt. Den dritten Stift (Erdung) auf keinen Fall kappen oder entfernen. Das Gerät muss so installiert werden, dass der Stecker erreichbar ist.
- ▶ **WARNUNG:** Den Kühlkreislauf nicht beschädigen.
- Täglicher Gebrauch**
- ▶ Dieses Gerät kann von Kindern ab 8 Jahren und Personen mit eingeschränkten körperlichen, sensorischen oder geistigen Fähigkeiten oder mangelnder Erfahrung und mangelndem Wissen benutzt werden, wenn diese in die sichere Bedienung des Geräts eingewiesen wurden oder beaufsichtigt werden und die damit verbundenen Gefahren verstanden haben.
- ▶ Kinder dürfen nicht mit dem Gerät spielen.
- ▶ Kinder im Alter von 3 bis 8 Jahren dürfen Kühlgeräte be- und entladen, aber die Kühlgeräte nicht reinigen und installieren.
- ▶ Kinder unter 3 Jahren vom Gerät fernhalten, es sei denn, sie werden ständig beaufsichtigt.
- ▶ Reinigung und Pflege darf nicht von Kindern ohne Aufsicht erfolgen.
- ▶ Das Gerät sollte so positioniert sein, dass der Stecker frei zugänglich ist.
- ▶ Wenn Kohlegas oder ein anderes brennbares Gas in die Nähe des Geräts gelangt, drehen Sie das Ventil des austretenden Gases ab, öffnen Sie die Türen und Fenster und ziehen Sie nicht den Netzstecker des Kühlschranks/Gefrierschranks oder eines anderen Haushaltgeräts.
- ▶ Beachten Sie, dass das Gerät für den Betrieb im spezifischen Umgebungstemperaturbereich zwischen 10 und 38°C eingestellt ist. Das Gerät kann nicht richtig funktionieren, wenn es längere Zeit bei einer Temperatur über oder unter dem angegebenen Bereich verbleibt.
- ▶ Stellen Sie keine instabilen Gegenstände (schwere Gegenstände, mit Wasser gefüllte Behälter) auf den Kühl-/Gefrierschrank, um Verletzungen durch Herunterfallen oder Stromschläge durch Kontakt mit Wasser zu vermeiden.
- ▶ Ziehen Sie nicht an den Türfächern. Die Tür kann schief verzogen werden, das Flaschenregal kann herausgezogen werden, oder das Gerät kann umkippen.
- ▶ Die Tür nur an den Griffen öffnen und schließen. Der Spalt zwischen Tür und Schrank ist sehr schmal. Stecken Sie nicht Ihre Hände in diese Bereiche, um zu vermeiden, dass die Finger eingeklemmt werden. Die Kühl-/Gefrierschrankschranktüren nur dann öffnen oder schließen, wenn keine Kinder im Bewegungsbereich der Tür stehen.



WARNUNG!

- ▶ Um eine Verunreinigung der Lebensmittel zu vermeiden, beachten Sie die folgenden Hinweise:
- ▶ - Das längere Öffnen der Tür kann zu einem bedeutenden Temperaturanstieg in den Kühlfächern des Geräts führen.
- ▶ - Die mit den Lebensmitteln in Berührung kommenden Oberflächen und zugänglichen Ablaufsysteme müssen regelmäßig gereinigt werden.
- ▶ - Reinigen Sie die Wassertanks, wenn sie 48 Stunden lang nicht benutzt wurden. Spülen Sie den an eine Wasserleitung angeschlossenen Wasserkreislauf, wenn fünf Tage lang kein Wasser entnommen wurde.
- ▶ - Bewahren Sie rohes Fleisch und Fisch in geeigneten Behältern im Kühlschrank auf, damit es nicht mit anderen Lebensmitteln in Berührung kommt oder Flüssigkeit auf diese tropft.
- ▶ - Zwei-Sterne-Gefrierfächer eignen sich zur Aufbewahrung von vorgefrorenen Lebensmitteln, zur Lagerung oder Herstellung von Speiseeis und zur Herstellung von Eiswürfeln.
- ▶ - Ein-, Zwei- und Drei-Sterne-Fächer sind nicht zum Einfrieren von frischen Lebensmitteln geeignet.
- ▶ - Wenn das Kühlgerät längere Zeit leer bleibt, schalten Sie es aus, tauen Sie es ab, reinigen und trocknen Sie es, und lassen Sie die Tür offen, um zu verhindern, dass sich im Innenraum Schimmel bildet.
- ▶ Lagern Sie niemals Flaschenbier, Getränke oder Flüssigkeiten in Flaschen oder Dosen (außer hochprozentige Spirituosen), insbesondere kohlenstoffhaltige Getränke, im Gefrierschrank, da diese beim Einfrieren platzen können.
- ▶ Keine explosiven Substanzen mit entzündlichen Treibgasen, wie Sprühdosen, in diesem Gerät lagern.
- ▶ Keine Arzneimittel, Bakterien oder Chemikalien im Gerät lagern. Dieses Gerät ist ein Haushaltsgerät. Es wird davon abgeraten, Materialien zu lagern, die extreme Temperaturen erfordern.
- ▶ Überprüfen Sie den Zustand der Lebensmittel, wenn die Temperatur im Gefrierschrank angestiegen ist.
- ▶ Keine unnötig niedrigen Temperaturen im Kühlschrank einstellen. Bei hohen Einstellungen kann es zu Mindertemperaturen kommen. Achtung: Flaschen können platzen
- ▶ Berühren Sie Gefriergut nicht mit nassen Händen (Handschuhe tragen). Verzehren Sie insbesondere Eis am Stiel nicht sofort nach der Entnahme aus dem Gefrierfach. Es besteht die Gefahr des Erfrierens oder der Bildung von Frostblasen an Mund und Zunge. ERSTE HILFE: Sofort unter fließend kaltes Wasser halten. Nicht mit Gewalt abziehen!
- ▶ Berühren Sie nicht die Innenfläche des Gefrierschranks, insbesondere nicht mit nassen Händen, da Ihre Hände an der Oberfläche festfrieren könnten.



WARNUNG!

- ▶ Ziehen Sie den Gerätestecker aus der Steckdose, falls die Stromversorgung unterbrochen wird oder bevor Sie das Gerät reinigen. Warten Sie vor dem Neustart mindestens 7 Minuten, da durch häufiges Einschalten der Kompressor beschädigt werden kann.
- ▶ **WARNUNG:** Im Inneren des Haushaltsgeräts keine elektrischen Geräte benutzen, es sei denn, sie sind vom Hersteller empfohlen.

Wartung / Reinigung

- ▶ Kinder müssen beaufsichtigt werden, wenn sie das Gerät reinigen und warten.
- ▶ Trennen Sie das Gerät von der Stromversorgung, bevor Sie eine routinemäßige Wartung durchführen. Warten Sie vor dem Neustart mindestens 5 Minuten, da durch häufiges Einschalten der Kompressor beschädigt werden kann.
- ▶ Fassen Sie beim Herausziehen des Gerätesteckers aus der Steckdose, den Stecker und nicht das Kabel an.
- ▶ Reinigen Sie das Gerät nicht mit harten Bürsten, Drahtbürsten, Reinigungspulver, Benzin, Amylacetat, Aceton und ähnlichen organischen Lösungen, Säure oder Alkalilösungen. Reinigen Sie das Gerät mit einem speziellen Reinigungsmittel für Kühl-/Gefriergeräte, um Beschädigungen zu vermeiden. Verwenden Sie ggf. warmes Wasser und eine Natronlösung - etwa einen Esslöffel Backpulver auf einen Liter/Viertelliter Wasser. Gründlich mit Wasser abspülen und trocken reiben. Verwenden Sie keine Reinigungspulver oder anderen Scheuermittel. Waschen Sie herausnehmbare Teile nicht in der Geschirrspülmaschine.
- ▶ Kratzen Sie Frost und Eis nicht mit scharfkantigen Gegenständen ab. Verwenden Sie keine Sprays, elektrische Heizgeräte, Haartrockner zum Abtauen oder Dampfreiniger im Gerät, um Beschädigungen der Kunststoffteile zu vermeiden.
- ▶ **WARNUNG:** Keine mechanischen oder sonstigen Hilfsmittel verwenden, um den Abtauvorgang zu beschleunigen, es sei denn, dies ist vom Hersteller so empfohlen.
- ▶ Wenn das Stromkabel beschädigt ist, muss es vom Hersteller oder von seinem Service-Mitarbeiter, oder einer gleichwertig qualifizierten Person ausgetauscht werden, um jegliches Risiko zu vermeiden.
- ▶ Versuchen Sie nicht, das Gerät selbst zu reparieren, zu zerlegen oder zu verändern. Bei Reparaturen wenden Sie sich bitte an unseren Kundenservice.
- ▶ Wenn die Lampen beschädigt sind, müssen sie vom Hersteller, von seinem Service-Mitarbeiter, oder einer gleichwertig qualifizierten Person ausgetauscht werden, um jegliches Risiko zu vermeiden.
- ▶ Entfernen Sie den Staub auf der Geräterückseite mindestens einmal im Jahr, um Brandgefahr und einen erhöhten Energieverbrauch zu vermeiden.



WARNUNG!

- ▶ Das Gerät während der Reinigung nicht besprühen oder mit Wasser beschütten.
- ▶ Das Gerät nicht mit Wasser besprühen oder mit Dampf reinigen.
- ▶ Die kalten Einlegeböden aus Glas oder die Glastüre nicht mit heißem Wasser reinigen. Plötzliche Temperaturschwankungen können dazu führen, dass das Glas zerspringt.
- ▶ Wenn Sie das Gerät längere Zeit nicht benutzen, lassen Sie es offen, um zu verhindern, dass sich unangenehme Gerüche im Inneren bilden.

Information zu Kältemittelgas



WARNUNG!

Das Gerät enthält das entzündliche Kältemittel ISOBUTAN (R600a). Stellen Sie sicher, dass der Kühlkreislauf während des Transports oder der Installation nicht beschädigt wird. Auslaufendes Kältemittel kann Augenverletzungen verursachen oder sich entzünden. Falls Schäden aufgetreten sind, halten Sie sich von offenen Brandquellen fern, lüften Sie den Raum gründlich, stecken Sie die Netzkabel des Geräts oder eines anderen Geräts **nicht** ein oder aus. Informieren Sie den Kundendienst.

Falls die Augen mit dem Kältemittel in Kontakt kommen, sofort unter fließendem Wasser ausspülen und den Augenarzt verständigen.

WARNUNG: Das Kühlsystem steht unter hohem Druck. Nicht daran manipulieren. Da entzündliche Kältemittel verwendet werden, bitte das Gerät entsprechend der Anweisung installieren, handhaben und warten. Wenden Sie sich an den Fachtechniker oder unseren Kundenservice, um das Gerät zu entsorgen.



WARNUNG!

Bei Kühlschränken mit Eis-Wasser-Funktion beachten Sie bitte den folgenden Warnhinweis:

Für Geräte, die nicht an die Wasserversorgung angeschlossen werden sollen:

WARNUNG: Nur mit Trinkwasser füllen.

Für Geräte, die an die Wasserversorgung angeschlossen werden sollen:

WARNUNG: Nur an die Trinkwasserversorgung anschließen.

Wenn Sie das Wassersystem reinigen möchten, lesen Sie zuerst im Benutzerhandbuch nach. Wenn Sie Fragen haben, wenden Sie sich an den Kundenservice.

Bestimmungsgemäße Verwendung

Dieses Gerät ist zum Kühlen und Gefrieren von Lebensmitteln bestimmt. Es ist ausschließlich für den Einsatz in Haushalten und ähnlichen Bereichen konzipiert, wie z. B. in Personalküchen in Geschäften, Büros und anderen Arbeitsumgebungen, auf Bauernhöfen und in Hotels, Motels und anderen wohnähnlichen Umgebungen sowie in Bed-and-Breakfasts und fürs Catering. Das Gerät ist nicht für die kommerzielle oder industrielle Nutzung bestimmt. Änderungen oder Anpassungen am Gerät sind nicht erlaubt. Eine unsachgemäße Verwendung kann zu Gefahren und zum Verlust von Garantieansprüchen führen.

Normen und Richtlinien **CE** und **UKCA**

Dieses Produkt erfüllt die Anforderungen aller geltenden EG-Richtlinien mit den entsprechenden harmonisierten Normen und Standards für Großbritannien, die eine CE- und UKCA-Kennzeichnung vorsehen.



VORSICHT!

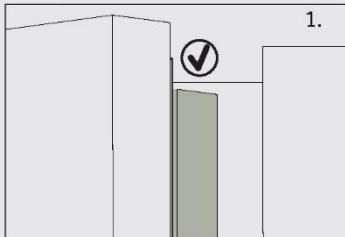

Beim Schließen der Türe sollte die vertikale Türleiste an der linken Tür nach innen gebogen sein.

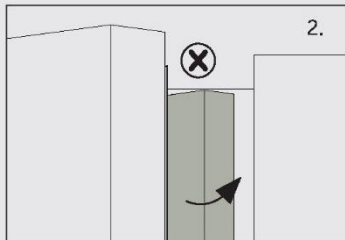

Wenn Sie versuchen, die linke Tür zu schließen und die vertikale Türleiste nicht eingefahren (2), sollten Sie sie zuerst einklappen, da sie sonst gegen die Befestigung oder die rechte Tür stößt. Dadurch kommt es zu einer Beschädigung des Türanschlags oder zu einer Undichtigkeit.

Im Inneren des Rahmens befindet sich ein Heizfaden. Die Temperatur der Oberfläche steigt ein wenig an, was normal ist und die Funktion des Geräts nicht beeinträchtigt.



Hinweis

Aufgrund von technischen Änderungen und unterschiedlichen Modellen können einige der Abbildungen in dieser Anleitung von Ihrem Modell abweichen.

Modell (HCR7918EIMP/HCR7918EIMB/HCR7918EIMP(UK)) (Mit Eiswürfelbereiter in der Tür)

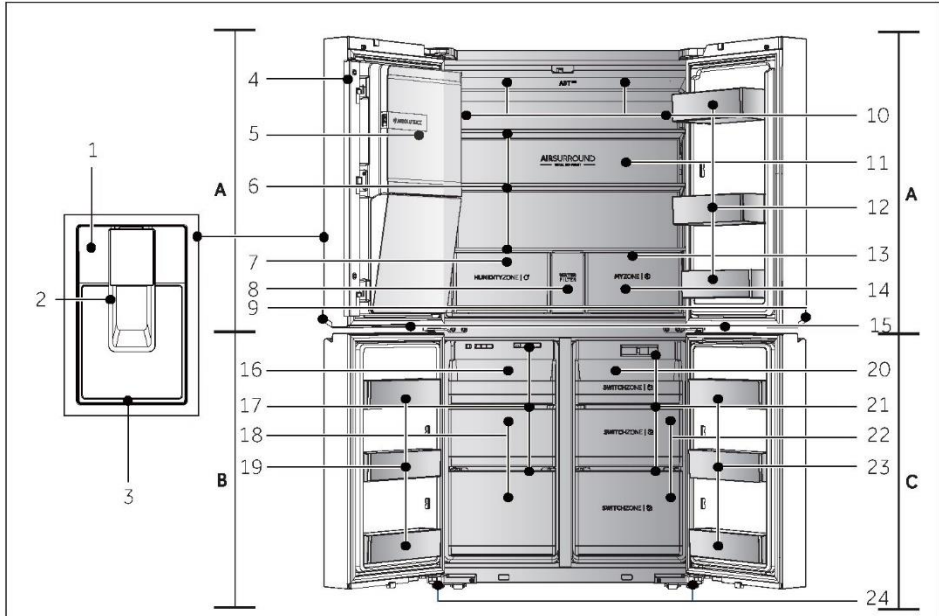

A: Kühlfach

- 1 Bedienfeld
- 2 Hebel des Spenders
- 3 Abtropffach
- 4 Vertikale Stützeleiste
- 5 Automatischer Eiswürfelbereiter
- 6 Einlegeböden aus Glas
- 7 Humidity zone-Schublade
- 8 Abdeckung des Wasserfilters
- 9 Beleuchtung Türgriff
- 10 Luftkanal und Sensor (hinter der Blende)
- 11 Hintere Lampe
- 12 Flaschenhalter/Türfach
- 13 Luftkanal (hinter Schubladen)

- 14 My Zone Schublade

- 15 Gefrierschrank/Leuchte Switch Zone

B: Gefrierfach

- 16 Ausziehfach
- 17 Luftkanal
- 18 Gefrierschrank-Schubladen
- 19 Flaschenhalter

C: Switch Zone-Fach

- 20 Ausziehfach
- 21 Luftkanal
- 22 Switch Zone-Schubfächer
- 23 Flaschenhalter
- 24 Verstellbare Füße

Bedienfeld (HCR7918EIMP/HCR7918EIMB/HCR7918EIMP(UK))

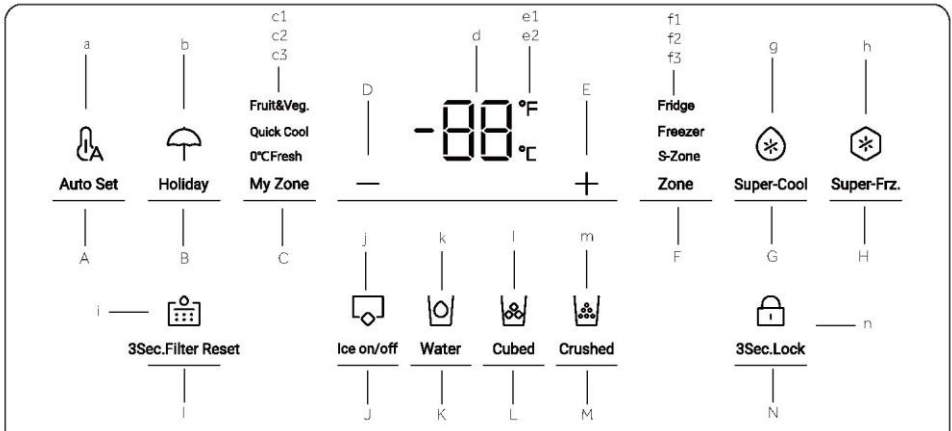

Tasten:

- A Auswahl Auto-Set-Modus
- B Auswahl Urlaubsmodus
- C Auswahl My Zone-Schubladen
- D Taste zur Einstellung der Temperatur „-“
- E Taste zur Einstellung der Temperatur „+“
- F Zonenauswahl
- G Auswahl Super-Cool
- H Auswahl Super-Freeze
- I Auswahl Filter zurücksetzen
- J Auswahl Eismaschinenmodus
- K Auswahl Wasseraufnahme
- L Auswahl Eiswürfelfunktion
- M Auswahl zerstoßenes Eis-Funktion
- N Auswahl Bedienfeldsperre

Anzeigen:

- a Auto-Set-Modus
- b Urlaubsmodus
- c1 Modus Fruit & Vegetable
- c2 Quick Cool-Modus
- c3 0°C Fresh-Modus
- d Temperaturanzeige
- e1 Grad Fahrenheit
- e2 Grad Celsius
- f1 Kühlschranksanzeige
- f2 Gefrierschranksanzeige
- f3 S-Zonen-Anzeige
- g Super-Cool-Funktion
- h Super-Freeze-Funktion
- i Funktion Filter zurücksetzen
- j Eismaschinenmodus
- k Funktion Wassereinlass
- l Eiswürfelfunktion
- m Zerstoßenes Eis-Funktion
- n Bedienfeldsperre



Hinweis

Aufgrund von technischen Änderungen und unterschiedlichen Modellen können einige der Abbildungen in dieser Anleitung von Ihrem Modell abweichen.

Modell (HCR7918ENMP)

(Ohne Eiswürfelbereiter in der Tür)

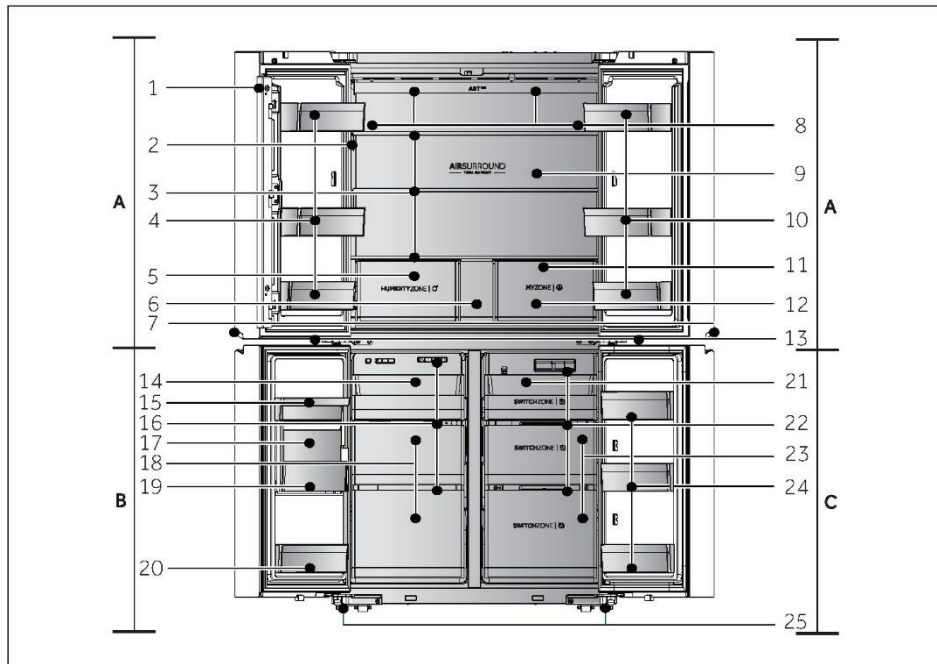

A: Kühlfach

- 1 Vertikale Stützleiste
- 2 Bedienfeld
- 3 Einlegeböden aus Glas
- 4 Flaschenhalter/Türfach
- 5 Humidity zone-Schublade
- 6 Schublade
- 7 Beleuchtung Türgriff
- 8 Luftkanal und Sensor (hinter der Blende)
- 9 Hintere Lampe
- 10 Flaschenhalter/Türfach
- 11 Luftkanal (hinter Schubladen)
- 12 My Zone Schublade
- 13 Gefrierschrank/Leuchte Switch Zone

B: Gefrierfach

- 14 Ausziehfach
- 15 Wasserkasten
- 16 Luftkanal
- 17 Eismaschine
- 18 Gefrierschrank-Schubladen
- 19 Eisbehälter
- 20 Flaschenhalter

C: Switch Zone-Fach

- 21 Ausziehfach
- 22 Luftkanal
- 23 Switch Zone-Schubfächer
- 24 Flaschenhalter
- 25 Verstellbare Füße

Bedienfeld (HCR7918ENMP)

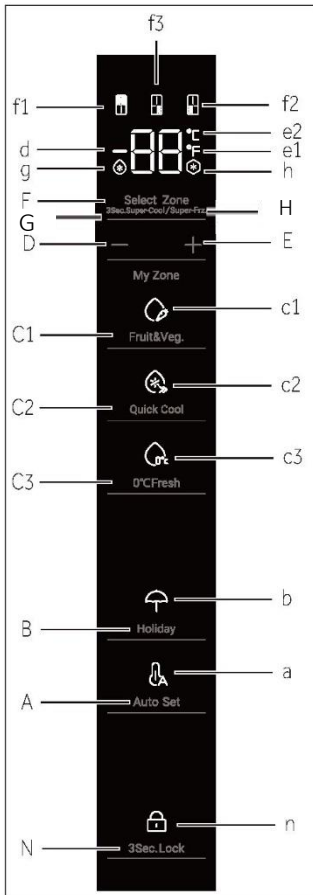

Tasten:

- A Auswahl Auto-Set-Modus
- B Auswahl Urlaubsmodus
- C1 Funktionsauswahl Fruit & Vegetable
- C2 Funktionsauswahl Quick Cool
- C3 Funktionsauswahl 0°C Fresh
- D Taste zur Einstellung der Temperatur „-“
- E Taste zur Einstellung der Temperatur „+“
- F Zonenauswahl
- G Auswahl Super-Cool
- H Super-Freeze-Wahlschalter
- N Auswahl Bedienelementsperrung

Anzeigen:

- a Auto-Set-Modus
- b Urlaubsmodus
- c1 Modus Fruit & Vegetable
- c2 Quick Cool-Modus
- c3 0°C Fresh-Modus
- d Temperaturanzeige
- e1 Grad Fahrenheit
- e2 Grad Celsius
- f1 Kühlschrankanzeige
- f2 Gefrierschrankanzeige
- f3 S-Zonen-Anzeige
- g Super-Cool-Funktion
- h Super-Freeze-Funktion
- n Bedienelementsperrung

Vor der ersten Inbetriebnahme

- ▶ Entfernen Sie sämtliches Verpackungsmaterial, bewahren Sie es außerhalb der Reichweite von Kindern auf und entsorgen Sie es umweltfreundlich.
- ▶ Reinigen Sie das Gerät innen und außen mit Wasser und einem milden Reinigungsmittel, bevor Sie Lebensmittel hineinlegen.
- ▶ Warten Sie nach dem Nivellieren und Reinigen mindestens 2-5 Stunden, bevor Sie das Gerät an die Stromversorgung anschließen. Siehe Abschnitt INSTALLATION.
- ▶ Kühlen Sie die Fächer auf hoher Stufe vor, bevor Sie die Lebensmittel einlegen. Mit der Power-Freeze-Funktion lassen sich die Fächer schneller abkühlen.
- ▶ Kühl- und Gefriertemperatur werden automatisch auf 5°C bzw. -18°C eingestellt. Dies sind die empfohlenen Einstellungen. Falls gewünscht, können Sie diese Temperatur manuell ändern. Siehe EINSTELLEN DER TEMPERATUR.

Sensortasten

Die Tasten auf dem Bedienfeld sind Sensortasten, die schon bei leichter Berührung mit dem Finger ansprechen.

Gerät ein-/ausschalten

Das Gerät ist sofort in Betrieb, wenn es an die Stromversorgung angeschlossen wird.

Wenn der Kühlschrank zum ersten Mal eingeschaltet wird, leuchtet die Anzeige „d“ (Temperaturanzeige) auf. Kühl-, S-Zonen- und Gefriertemperatur werden automatisch auf 5°C, -6°C bzw. -18°C eingestellt. Die Anzeige „a“ (Auto-Set-Modus) leuchtet.

Vielleicht ist die Bedienfeldsperre aktiv.



Hinweis

Wenn das Gerät, nachdem es von der Hauptstromversorgung getrennt wurde, eingeschaltet wird, kann es bis zu 12 Stunden dauern, bis die richtigen Temperaturen erreicht sind.

Räumen Sie das Gerät vor dem Ausschalten aus. Schalten Sie das Gerät aus, indem Sie den Netzstecker aus der Steckdose ziehen.

Bedienfeld verriegeln/entsperren

- ▶ Automatische Sperre: Wenn die Kühlschranktür, die Gefrierfachtür und die S-Zonentür geschlossen sind und innerhalb von 30 Sekunden keine Tastenbetätigung erfolgt, wird der Anzeigebildschirm automatisch gelöscht und gesperrt.

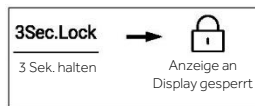

- ▶ Manuelles Sperren: Wenn der Bildschirm entsperrt ist, halten Sie die Taste „N“ (Auswahl Bedienfeldsperre) 3 Sekunden lang gedrückt; der Summer ertönt einmal, die Anzeige „n“ (Bedienfeldsperre) leuchtet auf und der Bildschirm ist gesperrt.



Einstellen der Temperatur

Die Innentemperaturen werden durch folgende Faktoren beeinflusst:

- ▶ Umgebungstemperatur
- ▶ Häufigkeit der Türöffnung
- ▶ Menge der gelagerten Lebensmittel
- ▶ Geräteinstallation

Einstellen der Temperatur für den Kühlschrank

1. Wenn das Display entsperrt ist, drücken Sie die Taste „F“ (Zonenauswahl). Der Summer ertönt einmal, die Anzeige „f1“ (Kühlschrankanzeige) blinkt, und dann wird der Temperatureinstellungsmodus für den Kühlschrank aktiviert.
2. Drücken Sie jedes Mal die Taste „D“ (Temperatureinstellungstaste „-“), der Summer ertönt einmal und die eingestellte Kühlschranktemperatur wird um 1 reduziert. Die Kühlschranktemperatur wird in dieser Reihenfolge angezeigt: 5°C ->4°C->3°C ->2°C ->1°C ->9°C ->8°C->7°C ->6°C ->5°C

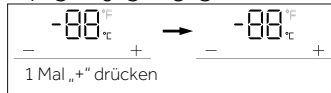

3. Drücken Sie jedes Mal die Taste „E“ (Temperatureinstellungstaste „+“), der Summer ertönt einmal und die eingestellte Kühlschranktemperatur wird um 1 erhöht. Die Kühlschranktemperatur wird in dieser Reihenfolge angezeigt: „5°C ->6°C->7°C ->8°C ->9°C ->1°C ->2°C->3°C ->4°C ->5°C“.

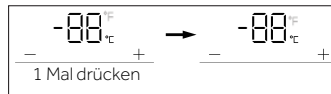

Hinweis

Wenn nach dem Einstellen der Temperatur innerhalb von 5 Sekunden keine Bedienung erfolgt, wird das System automatisch die eingestellte Temperatur ermitteln und speichern.

Einstellen der Temperatur für den Gefrierschrank

1. Wenn das Display entsperrt ist, drücken Sie die Taste „F“ (Zonenauswahl). Der Summer ertönt einmal, die Anzeige „f2“ (Kühlschrankanzeige) blinkt, und dann wird der Temperatureinstellungsmodus für den Gefrierschrank aktiviert.
2. Drücken Sie jedes Mal die Taste „D“ (Temperatureinstellungstaste „-“), der Summer ertönt einmal und die eingestellte Gefrierschranktemperatur wird um 1 reduziert. Die Gefrierschranktemperatur wird in dieser Reihenfolge angezeigt: -18°C -> -19°C-> -20°C -> -21°C -> -22°C -> -23°C -> -24°C-> -14°C -> -15°C -> -16°C -> -17°C -> -18°C

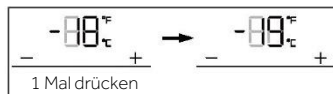

3. Drücken Sie jedes Mal die Taste „E“ (Temperatureinstellungstaste „+“), der Summer ertönt einmal und die eingestellte Gefrierschranktemperatur wird um 1 erhöht. Die Gefrierschranktemperatur wird in dieser Reihenfolge angezeigt: -18°C -> -17°C-> -16°C -> -15°C -> -14°C -> -24°C -> -23°C -> -22°C -> -21°C -> -20°C -> -19°C-> -18°C

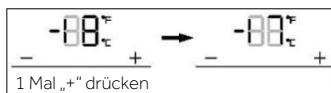

**Hinweis**

Wenn nach dem Einstellen der Temperatur innerhalb von 5 Sekunden keine Bedienung erfolgt, wird das System automatisch die eingestellte Temperatur ermitteln und speichern.

Einstellen der Temperatur für die Switch Zone (S-Zone)

Wenn das Display entsperrt ist, drücken Sie die Taste „F“ (Zonenauswahl). Der Summer ertönt einmal, die Anzeige „f3“ (Switch Zone-Anzeige) blinkt, und dann wird der Temperatureinstellungsmodus für die Switch Zone aktiviert.

1. Drücken Sie jedes Mal die Taste „D“ (Temperatureinstellungstaste „-“), der Summer ertönt einmal und die eingestellte Switch Zone-Temperatur wird um 1 reduziert. Die Temperatur der S-Zone wird in dieser Reihenfolge angezeigt: -6°C -> -7°C -> -8°C -> -9°C -> -10°C -> -11°C -> -12°C -> -13°C -> -14°C -> -15°C -> -16°C -> -17°C -> -18°C -> -5°C -> -4°C -> -3°C -> -2°C -> -1°C -> 0°C -> -1°C -> -2°C -> -3°C -> -4°C -> -5°C -> -6°C

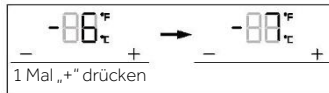

2. Drücken Sie jedes Mal die Taste „E“ (Temperatureinstellungstaste „+“), der Summer ertönt einmal und die eingestellte Switch Zone-Temperatur wird um 1 erhöht. Die Temperatur der S-Zone wird in dieser Reihenfolge angezeigt: „-6°C -> -5°C -> -4°C -> -3°C -> -2°C -> 1°C -> 0°C -> 1°C -> 2°C -> 3°C -> 4°C -> 5°C -> -18°C -> -17°C -> -16°C -> -15°C -> -14°C -> -13°C -> -12°C -> -11°C -> -10°C -> -9°C -> -8°C -> -7°C -> -6°C“.

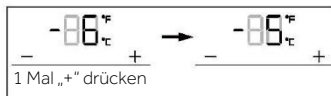
**Hinweis**

Wenn nach dem Einstellen der Temperatur innerhalb von 5 Sekunden keine Bedienung erfolgt, wird das System automatisch die eingestellte Temperatur ermitteln und speichern.

Super-Cool-Funktion

1. Wenn das Display entsperrt ist, drücken Sie die Taste „G“ (Super-Cool-Auswahl), der Summer ertönt einmal, die Anzeige „g“ (Super-Cool-Funktion) leuchtet auf und die Super-Cool-Funktion wird eingeschaltet.
2. Wenn die Anzeige „g“ (Super-Cool-Funktion) aufleuchtet, drücken Sie die Taste „G“ (Super-Cool-Auswahl), der Summer ertönt einmal, die Anzeige „g“ (Super-Cool-Funktion) erlischt, und die Super-Cool-Funktion wird ausgeschaltet.
3. Nach dem Einschalten der Super-Cool-Funktion schaltet der Kühlschrank die Funktion automatisch wieder ab, wenn er den eingestellten Zustand erreicht. Wenn Sie die Funktion manuell beenden wollen, können Sie sie über die Taste „G“ (Super-Cool-Auswahl) ausschalten.



Hinweis

Im Super-Cool-Modus kann die Kühlschranktemperatur nicht eingestellt werden. Wenn zur Temperatureinstellung entweder die Taste „D“ (Temperatureinstellungstaste „-“) oder die Taste „E“ (Temperatureinstellungstaste „+“) gedrückt wird, blinkt die Anzeige „f1“ (Kühlschrankanzeige) und es ertönt ein Signalton als Hinweis, dass dieser Vorgang nicht ausgeführt werden kann.

Im Super-Cool-Modus kann die Auto-set-Funktion aufgrund der unterschiedlichen Steuerungsmodi nicht auch eingeschaltet werden. Wenn Sie eine Funktion auswählen, die mit einer anderen Funktion in Konflikt steht, wird die ursprüngliche Funktion automatisch beendet.

Super-Freeze-Funktion (Super-Frz)

1. Wenn das Display entsperrt ist, drücken Sie die Taste „H“ (Super-Freeze-Auswahl), der Summer ertönt einmal, die Anzeige „h“ (Super-Freeze-Funktion) leuchtet auf und der Super-Freeze-Modus wird eingeschaltet. Drücken Sie die Taste „E“ (Super-Frz).
2. Wenn die Anzeige „h“ (Super-Freeze-Funktion) aufleuchtet, drücken Sie die Taste „H“ (Super-Freeze-Auswahl), der Summer ertönt einmal, die Anzeige „h“ (Super-Freeze-Funktion) erlischt, und der Super-Freeze-Modus wird ausgeschaltet.
3. Nach dem Einschalten der Super-Freeze-Funktion schaltet der Kühlschrank die Funktion automatisch wieder ab, wenn er den eingestellten Zustand erreicht. Wenn Sie die Funktion manuell beenden wollen, können Sie sie über die Taste „H“ (Super-Freeze-Modus-Auswahl) ausschalten.



Hinweis

Im Super-Freeze-Modus kann die Gefrierschranktemperatur nicht eingestellt werden. Wenn zur Temperatureinstellung entweder die Taste „D“ (Temperatureinstellungstaste „-“) oder die Taste „E“ (Temperatureinstellungstaste „+“) gedrückt wird, blinkt die Anzeige „f2“ (Gefrierschrankanzeige) und es ertönt ein Signalton als Hinweis, dass dieser Vorgang nicht ausgeführt werden kann.

Die Super-Freeze-Funktion ist so konzipiert, dass der Nährwert des Gefrierguts erhalten bleibt, und Lebensmittel in kürzester Zeit tiefgefroren werden können. Wenn große Mengen an Gefriergut auf einmal eingefroren werden sollen, empfiehlt es sich, die nicht einfrierbaren Lebensmittel aus der S-Zone zu nehmen und die Temperatur der S-Zone auf unter -18°C zu senken, um sie als Gefrierschrank zu verwenden. Die Super-Freeze-Funktion sollte 24 Stunden im Voraus eingestellt werden, damit der Gefrierschrank und die S-Zone eine ausreichend niedrige Temperatur haben und die Lebensmittel eingelegt werden können. Zu diesem Zeitpunkt wird die Gefriergeschwindigkeit des Gefrierschranks und der S-Zone verbessert, wodurch Lebensmittel schnell tiefgefroren werden können, Nährstoffe erhalten bleiben und die Lagerung vereinfacht wird.

Auto-Set-Modus

1. Wenn das Display entsperrt ist, drücken Sie die Taste „A“ (Auto-Set-Modus-Auswahl), der Summer ertönt einmal, die Anzeige „a“ (Auto-Set-Modus) leuchtet auf und der Auto-Set-Modus wird eingeschaltet.
2. Wenn die Anzeige „a“ (Auto-Set-Modus) leuchtet, drücken Sie die Taste „A“ (Auto-Set-Modus-Auswahl), der Summer ertönt einmal, die Anzeige „a“ (Auto-Set-Modus) geht aus und der Auto-Set-Modus wird ausgeschaltet.

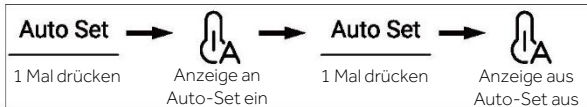

3. Dieser Kühlschrank verfügt über einen Sensor zur Personenerkennung. Das Bedienfeld, die Leuchte im Türgriff und die Kontrollleuchte gehen automatisch an, wenn sich ein Verbraucher dem Kühlschrank nähert. Halten Sie im entsperrten Zustand die Taste „A“ (Auswahl Auto-Set-Modus) 3 Sekunden lang gedrückt, der Summer ertönt einmal, dann wird die Sensorfunktion ausgeschaltet. Der Sensor zur Personenerkennung kann auf die gleiche Weise wieder aktiviert werden.



Hinweis

Im Auto-Set-Modus kann die Kühl- oder Gefriertemperatur nicht eingestellt werden. Wenn zur Temperatureinstellung entweder die Taste „D“ (Temperatureinstellungstaste „-“) oder die Taste „E“ (Temperatureinstellungstaste „+“) gedrückt wird, blinkt die Anzeige „f1“ (Kühlschrankanzeige) oder „f2“ (Gefrierschrankanzeige) und es ertönt ein Signalton als Hinweis, dass dieser Vorgang nicht ausgeführt werden kann.

Wenn im Auto-Set-Modus die Funktion „Super-Cool“ oder „Super-Freezer“ eingestellt wird, erlischt aufgrund der unterschiedlichen Betriebsmodi die Anzeige „a“ (Auto-Set-Modus), und die Auto-Set-Funktion wird automatisch beendet.

Im Auto-Set-Modus kann die Temperatur der S-Zone je nach Bedarf manuell eingestellt werden.

Urlaubsmodus

Der Urlaubsmodus ist dafür gedacht, wenn der Kühlschrank über einen längeren Zeitraum nicht gebraucht wird. Wenn der Urlaubsmodus eingeschaltet ist, läuft der Gefrierschrank normal weiter und die Kühlschranktemperatur wird automatisch auf 17°C eingestellt. Die tatsächliche Temperatur ist dann nicht höher als 17°C, wodurch ein durch Übertemperatur verursachter Geruch vermieden und gleichzeitig der Energieverbrauch gesenkt wird.

1. Wenn das Display entsperrt ist, drücken Sie die Taste „B“ (Urlaubsmodus-Auswahl), der Summer ertönt einmal, die Anzeige „b“ (Urlaubsmodus) leuchtet auf und der Urlaubsmodus ist eingeschaltet.
2. Wenn die Anzeige „b“ (Urlaubsmodus) leuchtet, drücken Sie Taste „B“ (Urlaubsmodus-Auswahl), der Summer ertönt einmal, die Anzeige „b“ (Urlaubsmodus) geht aus und der Urlaubsmodus wird ausgeschaltet.

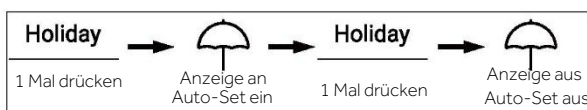

- Halten Sie im entsperreten Zustand die Taste „B“ (Auswahl Urlaubsmodus) 3 Sekunden lang gedrückt, der Summer ertönt einmal, dann wird die Kontrollleuchte ausgeschaltet. Die Kontrollleuchte kann auf die gleiche Weise wieder aktiviert werden.



Hinweis

Im Urlaubsmodus kann die Kühlschranktemperatur nicht eingestellt werden. Wenn zur Temperatureinstellung entweder die Taste „D“ (Temperatureinstellungstaste „-“) oder die Taste „E“ (Temperatureinstellungstaste „+“) gedrückt wird, blinkt die Anzeige „f1“ (Kühlschrankanzeige) und es ertönt ein Signalton als Hinweis, dass dieser Vorgang nicht ausgeführt werden kann.

Bevor Sie die Urlaubsfunktion aktivieren, leeren Sie den Kühlschrank, um zu verhindern, dass Lebensmittel darin verderben. Bei aktiviertem Urlaubsmodus können weder die Funktion „Auto Set“ noch die Funktion „Super-Cool“ gleichzeitig eingeschaltet werden.

My Zone Schublade

- Wenn das Display entsperret ist, drücken Sie die Taste „C“ (Auswahl Schublade „My Zone“), der Summer ertönt einmal, die Anzeige „c1“ (Modus „Fruit & Vegetable“), die Anzeige „c2“ (Quick Cool-Modus) und die Anzeige „c3“ (Modus „0°C Fresh“) leuchten nacheinander auf.
- Wenn die Anzeige „c1“ (Modus „Fruit & Vegetable“) aufleuchtet, drücken Sie die Taste „C“ (Auswahl Schublade „My Zone“), der Summer ertönt einmal, die Anzeige „c1“ (Modus „Fruit & Vegetable“) erlischt und die Fruit & Vegetable-Funktion wird ausgeschaltet, während die Anzeige „c2“ (Quick Cool-Modus) leuchtet.
- Wenn die Anzeige „c2“ (Quick Cool-Modus) aufleuchtet, drücken Sie die Taste „C“ (Auswahl Schublade „My Zone“), der Summer ertönt einmal, die Anzeige „c2“ (Quick Cool-Modus) erlischt und die Quick Cool-Funktion wird ausgeschaltet, während die Anzeige „c3“ (Modus „0°C Fresh“) leuchtet.
- Wenn die Anzeige „c3“ (Modus „0°C Fresh“) aufleuchtet, drücken Sie die Taste „C“ (Auswahl Schublade „My Zone“), der Summer ertönt einmal, die Anzeige „c3“ (Modus „0°C Fresh“) erlischt und die 0°C Fresh-Funktion wird ausgeschaltet, während die Anzeige „c1“ (Modus „Fruit & Vegetable“) leuchtet.



- Halten Sie im entsperreten Zustand die Taste „C“ (Auswahl Schublade „My Zone“) 3 Sekunden lang gedrückt, der Summer ertönt einmal, dann wird die Griffbeleuchtung ausgeschaltet. Die Griffbeleuchtung kann auf die gleiche Weise wieder aktiviert werden. Wenn die Beleuchtung des Türgriffs blinkt, ist die EPP-Funktion eingeschaltet.



Hinweis

Wenn der Kühlschrank zum ersten Mal an das Stromnetz angeschlossen wird, schaltet sich die Obst- und Gemüsefunktion automatisch ein.

Filterfunktion

Wenn der Kühlschrank sechs Monate lang in Betrieb ist, leuchtet die Erinnerungsanzeige „i“ (Funktion Filter zurücksetzen) auf, um den Benutzer daran zu erinnern, einen neuen Filter einzusetzen. Wenn der Filter ausgetauscht wurde, halten Sie die Taste „i“ (Auswahl Filter zurücksetzen) 3 Sekunden lang gedrückt, um die Erinnerung zu löschen; der Timer wird ebenfalls, begleitet durch einen Signalton, zurückgesetzt.



Hinweis

Die normale Nutzungsdauer des Filters beträgt sechs Monate. Es wird empfohlen, den Filter alle sechs Monate auszutauschen.

Eismaschinenmodus

1. Drücken Sie auf dem entsperrten Display die Taste „J“ (Auswahl Eismaschinenmodus), der Summer ertönt einmal, die Anzeige „j“ (Eismaschinenmodus) leuchtet auf, und die Eismaschine wird eingeschaltet.
2. Wenn die Anzeige „j“ (Eismaschinenmodus) leuchtet, drücken Sie die Taste „J“ (Auswahl Eismaschinenmodus), der Summer ertönt einmal, die Anzeige „j“ (Eismaschinenmodus) geht aus und die Eismaschine wird ausgeschaltet.

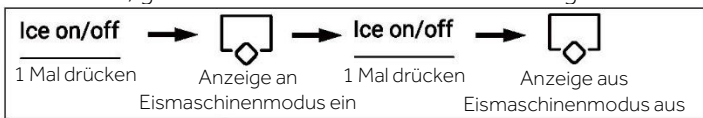

Hinweis

Wenn der Eismaschinenmodus ausgeschaltet ist, blinkt „Ice on/off“, wenn Eiswürfel oder zerstoßenes Eis entnommen werden, um den Benutzer darauf hinzuweisen, dass die Eismaschinenfunktion ausgeschaltet ist.

Funktion Wassereinlass

Drücken Sie in einem beliebigen Display-Zustand (verriegelt oder entsperrt) die Taste „K“ (Auswahl Wasseraufnahme), der Summer ertönt einmal, die Anzeige „k“ (Funktion Wassereinlass) leuchtet, und der Wasserzulauf wird eingeschaltet.





Hinweis

1. Wenn die Anzeige „k“ (Funktion Wassereinlass) aufleuchtet, erlöschen die Anzeige „l“ (Eiswürfelfunktion) und die Anzeige „m“ (Zerstoßenes Eis-Funktion). Nach dem Drücken des Spenderhebels fließt das Wasser aus der Ansaugöffnung.
2. Wenn 150 Sekunden lang Wasser ausgegeben wurde, gibt der Kühlschrank einen Signalton aus und hält das Wasser an, bis 180 Sekunden erreicht sind. Dann wird das Wasser abgedreht und das Wasserventil geht in eine 200 Sekunden dauernde Schutzzeit über; danach kann eine erneute Wasserausgabe erfolgen.
3. Wenn die Zeit der gesamten Wasserentnahme innerhalb von 10 Minuten 8 Minuten erreicht, geht das Wasserventil in die 200 Sekunden dauernde Schutzzeit über. Danach kann eine erneute Wasserentnahme erfolgen.

Eiswürfelfunktion

Drücken Sie in einem beliebigen Display-Zustand (verriegelt oder entsperrt) die Taste „L“ (Auswahl Eiswürfelfunktion), der Summer ertönt einmal, die Anzeige „l“ (Eiswürfelfunktion) leuchtet, und die Eiswürfelfunktion wird eingeschaltet.

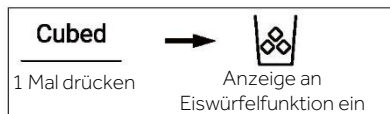

Hinweis

1. Wenn die Anzeige „l“ (Eiswürfelfunktion) aufleuchtet, erlöschen die Anzeige „k“ (Funktion Wassereinlass) und die Anzeige „m“ (Zerstoßenes Eis-Funktion). Nachdem der Mikroschalter des Spenders gedrückt wurde, fallen die Eiswürfel aus der Öffnung.
2. Wenn die Eismaschine zum ersten Mal eingeschaltet wird, leuchten die Anzeigen „l“ und „m“ gleichzeitig mit dem zuletzt gespeicherten Status auf. Wenn die Eismaschine zum ersten Mal an das Stromnetz angeschlossen wird, ist die Eiswürfelfunktion standardmäßig ausgeschaltet.
3. Drücken Sie den Mikroschalter des Spenders, das Licht schaltet sich bei geöffneter Blende ein. Dann beginnt sich der Motor der Eismaschine gegen den Uhrzeigersinn zu drehen, das Eis wird zerstoßen und ausgegeben. Lassen Sie den Mikroschalter des Spenders los, das Licht geht aus und der Motor hält an. Die Blende des Spenders schließt sich nach 5 Sekunden.
4. Wenn im Status „Cubed“ die Ausgabe von Würfeleis länger als 50 Sekunden anhält, ertönt ein akustisches Signal (Klopfen), damit der Benutzer das Gerät ausschaltet. Wenn die Ausgabe eine Minute erreicht hat, wird sie zwangsweise gestoppt, und ist auch beim nächsten Drücken des Schalters noch wirksam.
5. Wenn die Kühlschranktür geöffnet wird, wird die Eisabgabe angehalten, die Blende des Spenders ist geschlossen, die Beleuchtung wird ausgeschaltet und die Eiswürfelproduktion unterbrochen.
6. Es ist verboten, bei geöffneter Kühlschranktür Eis auszuwerfen.

Zerstoßenes Eis-Funktion

Drücken Sie in einem beliebigen Display-Zustand (verriegelt oder entsperrt) die Taste „M“ (Auswahl zerstoßenes Eis-Funktion), der Summer ertönt einmal, die Anzeige „m“ (Zerstoßenes Eis-Funktion) leuchtet, und die Funktion für zerstoßenes Eis wird eingeschaltet.

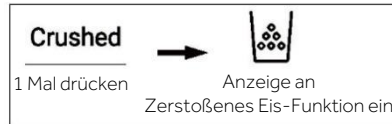

Hinweis

1. Wenn die Anzeige „m“ (Zerstoßenes Eis-Funktion) aufleuchtet, erlöschen die Anzeige „k“ (Funktion Wassereinlass) und die Anzeige „l“ (Eiswürfelfunktion). Nachdem der Mikroschalter des Spenders gedrückt wurde, fallen die zerstoßenen Eiswürfel aus der Öffnung.
2. Drücken Sie den Mikroschalter des Spenders, das Licht schaltet sich bei geöffneter Blende ein. Dann beginnt sich der Motor der Eismaschine sich im Uhrzeigersinn zu drehen, das Eis wird zerstoßen und ausgegeben. Lassen Sie den Mikroschalter des Spenders los, das Licht geht aus und der Motor hält an. Die Blende des Spenders schließt sich nach 5 Sekunden.
3. Wenn im Status „Crushed“ die Ausgabe von zerstoßenem Würfeis länger als 50 Sekunden anhält, ertönt ein akustisches Signal (Klopfen), damit der Benutzer das Gerät ausschaltet. Wenn die Ausgabe eine Minute erreicht hat, wird sie zwangsweise gestoppt, und ist auch beim nächsten Drücken des Schalters noch wirksam.
4. Wenn die Kühlschranktür geöffnet wird, wird die Eisausgabe angehalten, die Blende des Spenders ist geschlossen, die Beleuchtung wird ausgeschaltet und die Produktion von zerstoßenem Eis unterbrochen.
5. Es ist verboten, bei geöffneter Kühlschranktür zerstoßenes Eis auszuwerfen.

Umschalten zwischen Grad Celsius und Fahrenheit

1. Der Kühlschrank ist werkseitig auf Grad Celsius eingestellt.
2. Halten Sie bei entsperrtem Display die Taste „H“ (Auswahl Super Freeze) drei Sekunden lang gedrückt, der Summer ertönt einmal, die Anzeige „e2“ (Grad Celsius) erlischt, die Anzeige „e1“ (Grad Fahrenheit) leuchtet auf.



EPP-Funktion

Drücken Sie bei entsperrem Display die Taste „H“ (Auswahl Super Freeze) und die Taste „A“ (Auswahl Auto-Set-Modus) 5 Mal (innerhalb von 5 Sekunden), der Summer ertönt einmal, dann wird die EPP-Funktion ausgeschaltet. Die EPP-Funktion kann auf die gleiche Weise wieder aktiviert werden.

Türöffnungsalarm

Wenn eine Tür zu lange offen bleibt oder nicht richtig geschlossen wird, gibt der Kühlschrank in bestimmten Abständen einen Alarmton aus, damit die Türe zeitnah geschlossen wird.

Ausschalt Speicher

Der momentane Betriebszustand des ausgeschalteten Geräts wird gespeichert. Nach dem erneuten Einschalten arbeitet es immer noch so, wie es vor dem Ausschalten eingestellt war.

Anweisungen Eismaschine



WARNUNG!

- ▶ Nur an die Trinkwasserversorgung anschließen.
- ▶ Der Anschluss an die Wasserleitung darf nur von einem qualifizierten Installateur und unter Beachtung der örtlichen Gesetze und Vorschriften zur Wasserqualität vorgenommen werden.



Hinweis

Diese Wasserleitungsinstallation ist nicht durch die Gerätegarantie abgedeckt.

Wasseranschluss des Geräts

1. Entfernen Sie den Gummistopfen (1) vom Wassereinlassventil.
2. Den Wasserschlauch fest auf das Wassereinlassventil schieben und die Überwurfmutter festziehen. Diese Wasserleitung muss in der Mitte durchgeschnitten und verwendet werden, und der andere Teil wird als Ersatzteil verwendet.

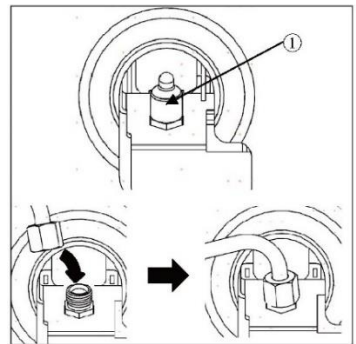

Anschluss an den Wasserhahn

Dieses Merkmal ist nur bei einigen Modellen verfügbar.

1. Stecken Sie den Wasserschlauch in die Öffnung des im Zubehör enthaltenen Wasserhahnanschlusses. Der Schlauch sollte fest gehalten werden, während das Verbindungsstück auf den Schlauch geschoben wird.
2. Vergewissern Sie sich, dass die Innenseite des Hahnanschlusses mit einer Gummidichtung versehen ist, bevor Sie ihn auf den Wasserhahn schrauben.

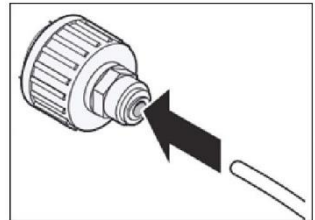

- ▶ Möglicherweise muss ein separates Verbindungsstück oder ein Adapter gekauft werden, wenn Ihre Armatur nicht mit der Gewindegröße des mitgelieferten Verbindungsstücks übereinstimmt.

Prüfen des Wasseranschlusses

Dieses Merkmal ist nur bei einigen Modellen verfügbar.

- ▶ Drehen Sie die Wasserversorgung auf, und schalten Sie das Gerät ein. Prüfen Sie alle Anschlüsse sorgfältig auf mögliche Lecks durch schlecht montierte Schläuche.
- ▶ Halten Sie die Taste zum Zurücksetzen des Filters (3Sec. Filter Reset) drei Sekunden lang gedrückt. Der neue Wasserfilter wurde jetzt aktiviert.
- ▶ Halten Sie eine Tasse an den Wasserspender, um zu prüfen, ob das Wasser durch das Gerät fließt.
- ▶ Prüfen Sie den Verbindungsschlauch und alle Anschlüsse noch einmal auf Dichtheit.

Eis- und Wasserspender

Vor der Verwendung des Eis- und Wasserspenders



VORSICHT!

- ▶ Kinder vom Spender fernhalten, um zu verhindern, dass sie mit den Bedienelementen spielen oder sie beschädigen.



VORSICHT!

- ▶ Entsorgen Sie die ersten hergestellten Eiswürfel (etwa 20 Würfel und 7 Tassen Wasser). Dies ist auch notwendig, wenn das Gerät längere Zeit nicht benutzt wurde.
- ▶ Reinigen Sie das Wasserspendersystem, wenn es 48 Stunden lang nicht benutzt wurde. Spülen Sie das an eine Wasserversorgung angeschlossene Wassersystem, wenn fünf Tage lang kein Wasser entnommen wurde.
- ▶ Um das Wasserspendersystem zu reinigen, lassen Sie ca. 5 Minuten lang Wasser durch den Spender laufen und entsorgen die ersten Eiswürfel.
- ▶ Verwenden Sie für die Ausgabe von Wasser oder Eis keine dünnen Kristallgläser oder Porzellangeschirr.



Hinweis

- ▶ Wenn Sie die Gefrierschranktür öffnen, während Wasser ausgegeben wird, wird die Wasserausgabe gestoppt.
- ▶ Wenn Sie die Kühlschrantür öffnen, während Wasser, Eiswürfel oder zerstoßenes Eis ausgegeben werden, wird die Ausgabe unterbrochen. Wenn Sie die Tür schließen, wird wie gewünscht Wasser oder Eis ausgegeben.
- ▶ Wenn die Öffnung des Wasserbechers zu schmal ist, kann das Wasser herausspritzen oder danebenlaufen.
- ▶ Verwenden Sie für die Ausgabe von Wasser oder Eis einen Becher mit mehr als 68 mm Durchmesser.
- ▶ Wenn die Eiswürfelmaschine kleinere Eiswürfel macht oder die Würfel aneinander kleben, ist die zugeführte Wassermenge möglicherweise zu gering, weil der Wassertank nicht genügend Wasser enthält. Die Würfel können auch aneinander kleben, wenn sie nicht häufig ausgegeben werden oder wenn die eingestellte Temperatur des Gefrierschranks zu warm ist.
- ▶ Es ist normal, dass nach dem Auswechseln des Wasserfilters milchiges/trübes Wasser ausgegeben wird. Die Luft im Wasser verschwindet mit der Zeit und es kann bedenkenlos getrunken werden.

Verwendung des Eis- und Wasserspenders

Drücken Sie den Hebel des Spenders mehrmals, sodass die Leuchte über der gewünschten Anzeige angeht.

Drücken Sie mit einem Glas oder einem anderen Behälter gegen den Spenderhebel (1), um Eiswürfel, Wasser oder zerstoßenes Eis auszugeben.

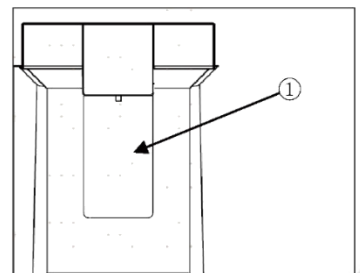

Reinigung des Spenders

Reinigung des Eis- und Wasserauslasses

Wischen Sie den Wasserauslass (1) oder den Eisauslass (2) häufig mit einem sauberen Tuch ab, da er leicht verschmutzt werden kann.

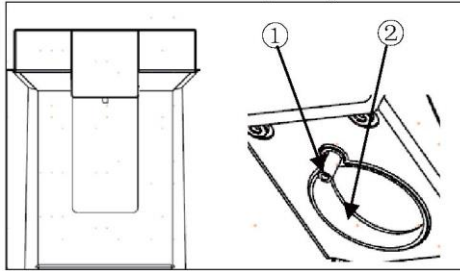

Hinweis

An den Auslässen können Fusseln von einem Tuch haften bleiben.

Reinigung der Spenderschale

Wischen Sie die gesamte Schale mit einem feuchten Tuch ab.

Die Spenderschale kann durch verschüttetes Eis oder Wasser nass werden.

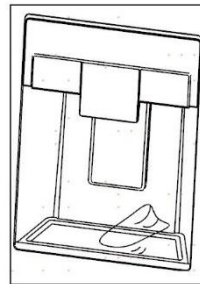

Automatischer Eiswürfelbereiter

Dieses Merkmal ist nur bei einigen Modellen verfügbar.

Dieses Merkmal kann je nach gekauftem Modell variieren.

Vor der Verwendung des Eiswürfelbereiters in der Türe

Dieses Merkmal ist nur bei einigen Modellen verfügbar.

- ▶ Die Eiswürfelmaschine kann zirka 48 Stunden nach der Erstinstallation des Geräts Eiswürfel ausgeben.
- ▶ Wenn der Eisbehälter vollständig mit Eis gefüllt ist, wird die Eisproduktion eingestellt.
- ▶ Das Geräusch von Eis, das in den Eisbehälter fällt, ist normal.
- ▶ Wenn Eiswürfel über einen längeren Zeitraum im Eisbehälter gelagert werden, können sie verklumpen und lassen sich nicht mehr leicht trennen. Leeren Sie in einem solchen Fall den Eisbehälter und lassen Sie frisches Eis herstellen.



VORSICHT!

- ▶ Es ist normal, dass nach dem Auswechseln des Wasserfilters milchiges oder trübes Wasser ausgegeben wird. Diese Luft im Wasser verschwindet mit der Zeit und es kann bedenkenlos getrunken werden.
- ▶ Das zuerst ausgegebene Eis und Wasser können Partikel oder Gerüche aus der Wasserversorgungsleitung oder dem Wassertank enthalten.
- ▶ Wenn verfärbtes Eis ausgegeben wird, überprüfen Sie den Wassertank und die Wasserversorgung auf eine mögliche Ursache. Verwenden Sie das Eis oder Wasser nicht, bis das Problem behoben ist.
- ▶ Berühren Sie den Eisauslass oder den automatischen Eiswürfelbereiter nicht mit der Hand oder einem Werkzeug.
- ▶ Geben Sie zuerst Eis in ein Glas, bevor Sie es mit Wasser oder anderen Getränken füllen. Wenn Eis in ein Glas gegeben wird, das bereits Flüssigkeit enthält, kommt es zu Spritzern.
- ▶ Verwenden Sie keine Gläser, die besonders schmal oder hoch sind. Beim Herunterfallen kann sich das Eis am Glasrand stauen und die Leistung des Geräts beeinträchtigen.
- ▶ Halten Sie das Glas in einem angemessenen Abstand zum Eisauslass. Ein Glas, das zu nahe an den Auslass gehalten wird, kann die Eisabgabe verhindern.
- ▶ Entsorgen Sie das Eis im Eisbehälter, wenn Sie in den Urlaub fahren oder ein längerer Stromausfall eintritt. Das Wasser vom schmelzenden Eis kann aus dem Spender auf den Boden tropfen.

Eiswürfelbereiter in der Tür

Der automatische Eiswürfelbereiter kann innerhalb von 24 Stunden ca. 100-190 Eiswürfel herstellen, wenn die Bedingungen günstig sind. Diese Menge kann je nach Umgebung (Umgebungstemperatur des Geräts, Häufigkeit der Türöffnung, Menge der im Gerät gelagerten Lebensmittel usw.) variieren.

(1) Automatische Abschaltung (Fühlerarm)

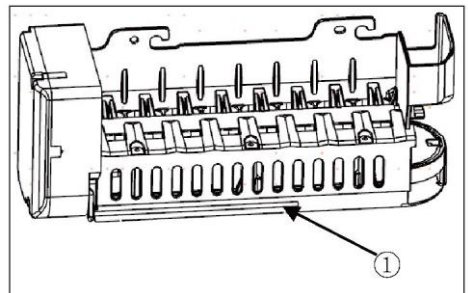

Ausbau/Einbau des Eisbehälters

Der Eisabgabeschacht kann durch Frostpartikel verstopft werden, wenn nur zerstoßenes Eis ausgegeben wird. Entfernen Sie den angesammelten Frost, indem Sie den Eisbehälter herausnehmen und den Ausgang mit einem Gummispachtel freimachen. Die regelmäßige Ausgabe von Eiswürfeln kann ebenfalls dazu beitragen, die Frostbildung zu verhindern.

1. Ziehen Sie vorsichtig am Griff, um das Eisfach zu öffnen.
2. Um den Eisbehälter aus der Türe zu entfernen, fassen Sie den vorderen Griff, heben den unteren Teil leicht an und ziehen den Behälter langsam wie abgebildet heraus.
3. Setzen Sie den Eisbehälter in umgekehrter Reihenfolge wieder ein.

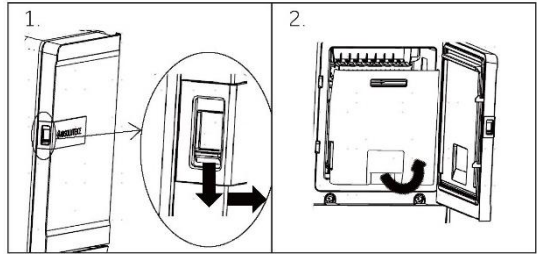

VORSICHT!

- ▶ Berühren Sie die mechanischen Teile des Eiswürfelbereiters nicht mit der Hand oder einem mechanischen Gerät. Andernfalls kann es zu schweren Verletzungen oder Schäden am Gerät kommen.
- ▶ Der Eiswürfelbereiter darf nicht zerlegt, repariert oder verändert werden. Diese Arbeiten sollten nur von einem Servicetechniker durchgeführt werden.
- ▶ Halten Sie Kinder vom Eiswürfelspender fern.
- ▶ Achten Sie beim Wiedereinbau des Eisbehälters darauf, dass er richtig sitzt.



WARNUNG!

- ▶ Diesen Eisbehälter nicht in Wasser tauchen oder damit besprühen. Wenn Sie den Eisbehälter reinigen müssen, wischen Sie ihn mit einem feuchten, weichen Tuch ab.

Wasserfilter

Vor dem Auswechseln des Wasserfilters



WARNUNG!

- ▶ Achten Sie darauf, dass Kinder während der Installation dieses Produkts keinen Zugang zu kleinen Teilen haben.
- ▶ Verwenden Sie kein Wasser, das mikrobiologisch bedenklich oder von unbekannter Qualität ist und achten Sie auf eine angemessene Desinfektion des Systems. Systeme, die eine Zertifizierung für Zystenreduktion besitzen, können für desinfiziertes Wasser, das filtrierbare Zysten enthält, genutzt werden.



Hinweis

- ▶ Obwohl die Tests unter Standard-Laborbedingungen durchgeführt wurden, kann die tatsächliche Leistung abweichen.
- ▶ Es ist wichtig, dass die vom Hersteller empfohlenen Installations-, Wartungs- und Filterwechselanforderungen eingehalten werden, damit das Produkt die angegebene Leistung erbringen kann.



VORSICHT!

- ▶ Nicht installieren, wenn der Wasserdruck 827 kPa übersteigt. Wenn der Wasserdruck 827 kPa übersteigt, muss ein Druckbegrenzungsventil installiert werden. Wenden Sie sich an einen Sanitärfachmann, wenn Sie nicht sicher sind, wie Sie Ihren Wasserdruck überprüfen können.
- ▶ Nicht an Orten installieren, an denen Wasserhammer auftreten können. Wenn Druckschläge auftreten können, muss ein Schlagschutz installiert werden. Wenden Sie sich an einen Klempner, wenn Sie
- ▶ unsicher, wie dieser Zustand zu beurteilen ist.
- ▶ Nicht an Warmwasserleitungen anschließen. Die maximale Betriebswassertemperatur dieses Filtersystems beträgt 37,8°C.
- ▶ Schützen Sie den Filter vor dem Einfrieren. Filter entleeren, wenn die Temperatur unter 4,4°C fällt.
- ▶ Die Einweg-Filterpatrone MUSS bei der Nennkapazität alle 6 Monate oder bei einer merklichen Verringerung der Durchflussmenge spontan ausgetauscht werden.
- ▶ Wenn ein Rückflussverhinderer in einem Wassersystem installiert ist, muss eine Vorrichtung zur Kontrolle des Drucks aufgrund der thermischen Ausdehnung installiert werden.
- ▶ Vergewissern Sie sich, dass alle Schläuche und Anschlüsse fest sitzen und leckfrei sind.

Auswechseln des Wasserfilters

Der Filter muss alle 6 Monate gewechselt werden oder wenn die Wasserfilteranzeige auf dem Bedienfeld aufleuchtet oder die Leistung des Wasserspenders nachlässt.

Für den Kauf eines Ersatz-Wasserfilters:

- Folgende Ersatzkartusche verwenden: HRXWF,
- Besuchen Sie Ihren Händler vor Ort. Weitere Hilfe finden Sie auf unserer Website unter www.haierspares.eu



Hinweis

- ▶ Beim Auswechseln des Wasserfilters läuft eine kleine Wassermenge (ca. 25 cc) aus.
- ▶ Wickeln Sie ein Tuch um das vordere Ende der Wasserfilterabdeckung, um eventuell auslaufendes Wasser aufzufangen. Halten Sie den Wasserfilter nach dem Herausnehmen aufrecht, um zu verhindern, dass Restwasser herausläuft.

1. Heben Sie den Deckel des Wasserfilters an.
2. Entfernen Sie den Einweg-Wasserfilter.
3. Ersetzen Sie ihn durch einen neuen Wasserfilter. Setzen Sie den neuen Filter in den Filterkopf ein und drehen Sie ihn im Uhrzeigersinn, bis der Pfeil auf dem neuen Filter mit dem Pfeil auf dem Filterkopf übereinstimmt. Setzen Sie den Filter zurück in das Fach ein.
4. Schließen Sie den Deckel des Wasserfilters.

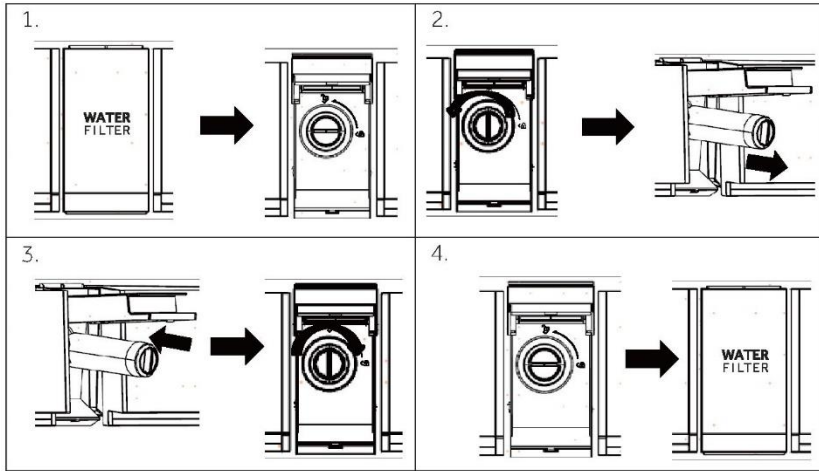

5. Halten Sie die Taste zum Zurücksetzen des Filters (**3Sec.Filter Reset**) 3 Sekunden lang gedrückt.
6. Geben Sie zirka 5 Minuten lang Wasser aus, um eingeschlossene Luft und Verunreinigungen zu entfernen.



VORSICHT!

- ▶ Wenn Sie die Filter nicht rechtzeitig austauschen oder nicht von Haier zugelassene Wasserfilter verwenden, kann die Filterpatrone undicht werden und zu Sachschäden führen.

Wasserfilter

Modell: Haier HRXWF

- ▶ Das System ist von der IAPMO R&T gemäß den NSF/ANSI-Normen 42, 53, 401 und P473 für die im Leistungsdatenblatt und unter iapmort.org angegebene Reduzierung der Ansprüche zertifiziert.
- ▶ Die tatsächliche Leistung kann je nach den örtlichen Wasserbedingungen variieren.

Geräterichtlinien/Wasserversorgungsparameter

Wasserdurchfluss: 0,5 gpm (1,89 lpm)

Wasserversorgung: Trinkwasser

Wasserdruck: 25-120 psi (172-827 kPa)

Wassertemperatur: 33°F-100°F (0,6°C-38°C)

Kapazität: 643,5 Liter

Es ist wichtig, dass die vom Hersteller empfohlenen Installations-, Wartungs- und Filterwechselanforderungen eingehalten werden, damit das Produkt die angegebene Leistung erbringen kann. Informationen zur Garantie, siehe Installationshandbuch.



Hinweis

Obwohl die Tests unter Standard-Laborbedingungen durchgeführt wurden, kann die tatsächliche Leistung abweichen. Ersatzkartusche: HRXWF Kostenvoranschläge für Ersatzteile finden Sie auf unserer Website unter www.haierspares.eu.



WARNUNG!

- ▶ **Verringerung des mit der Aufnahme von Schadstoffen verbundenen Risikos:**
- ▶ **Verwenden Sie kein Wasser, das mikrobiologisch bedenklich oder von unbekannter Qualität ist und achten Sie auf eine angemessene Desinfektion des Systems.** Systeme, die eine Zertifizierung für Zystenreduktion besitzen, können für desinfiziertes Wasser, das filtrierbare Zysten enthält, genutzt werden.



Hinweis

Zur Verringerung des Risikos von Wasserlecks oder Überschwemmungen und zur Gewährleistung einer optimalen Filterleistung:

- ▶ Lesen und befolgen Sie die Gebrauchsanweisung, bevor Sie dieses System installieren und benutzen.
- ▶ Installation und Verwendung MÜSSEN allen staatlichen und örtlichen Vorschriften für Sanitärinstallationen genügen.
- ▶ Nicht installieren, wenn der Wasserdruck 120 psi (827 kPa) übersteigt. Wenn der Wasserdruck 80 psi (552 kPa) übersteigt, muss ein Druckbegrenzungsventil installiert werden. Wenden Sie sich an einen Sanitärfachmann, wenn Sie nicht sicher sind, wie Sie Ihren Wasserdruck überprüfen können.
- ▶ Nicht an Orten installieren, an denen Wasserhammer auftreten können. Wenn Druckschläge auftreten können, muss ein Schlagschutz installiert werden. Wenden Sie sich an einen Sanitärfachmann, wenn Sie nicht sicher sind, wie Sie dies überprüfen können.
- ▶ Nicht an Warmwasserleitungen anschließen. Die maximale Betriebswassertemperatur dieses Filtersystems beträgt 100° F (38°C).
- ▶ Schützen Sie den Filter vor dem Einfrieren. Filter entleeren, wenn die Temperatur unter 33°F (0,6°C) fällt.
- ▶ Wechseln Sie die Einweg-Filterkartusche alle sechs Monate oder früher, wenn Sie eine merkliche Verringerung der Wasserdurchflussmenge feststellen.
- ▶ Wird die Einweg-Filterkartusche nicht in den empfohlenen Intervallen ausgetauscht, kann dies zu einer verminderten Filterleistung und zu Rissen im Filtergehäuse führen, die Wasserlecks oder Überschwemmungen verursachen.
- ▶ Dieses System wurde gemäß NSF/ANSI 42, 53, 401 und P473 auf die Reduzierung der unten aufgeführten Stoffe getestet. Die Konzentration der angegebenen Stoffe im Wasser, das in das System eintritt, wurde auf eine Konzentration reduziert, die kleiner oder gleich dem zulässigen Grenzwert für das Wasser ist, das das System verlässt, wie in NSF/ANSI 42, 53, 401 und P473 angegeben.

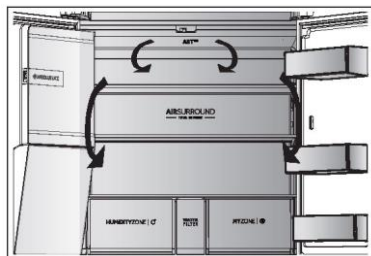

Mehrfach-Luftstrom

Der Kühlschrank ist mit einem Mehrfach-Luftstrom-System ausgestattet, bei dem auf jeder Regalebene kühle Luftströme zirkulieren. Dadurch wird eine gleichmäßige Temperatur aufrechterhalten, um sicherzustellen, dass Ihre Lebensmittel länger frisch bleiben.

Verstellbare Einlegeböden

Die Höhe der Einlegeböden kann an Ihren Lagerbedarf angepasst werden.

1. Um ein Regal zu verschieben, entfernen Sie es zuerst, indem Sie seine Vorderkante anheben (1) und es herausziehen (2).
2. Um es wieder einzubauen, setzen Sie es auf die Laschen auf beiden Seiten und schieben Sie es in die hinterste Position, bis die Rückseite des Regals in den Schlitzen an den Seiten fixiert ist.

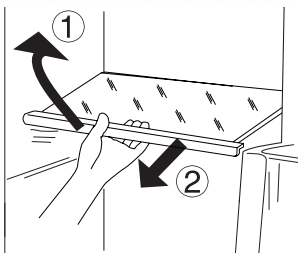

Hinweis:

Prüfen Sie, ob alle Seiten des Regalbodens waagrecht sind.

My Zone Schublade

In diesem Fach ist die Luftfeuchtigkeit niedriger als im Kühlfach. Diese Schublade eignet sich zur Aufbewahrung von frischen Lebensmitteln, schnell zu kühlenden Lebensmitteln sowie Obst und Gemüse.

MYZONE | 

Humidity box-Schublade

In diesem Fach beträgt die Luftfeuchtigkeit etwa 90%. Sie wird automatisch vom System gesteuert und eignet sich für die Lagerung von Obst, Gemüse, Salaten usw.

HUMIDITYZONE | 

Hinweis:

- ▶ Entfernen Sie nicht die Kunststoffabdeckung im Inneren der beiden Zonen. Sie hält die Feuchtigkeit aufrecht.
- ▶ Kälteempfindliche Früchte wie Ananas, Avocado, Bananen und Grapefruits sollten nicht in diesen beiden Fächern gelagert werden.
- ▶ Die Luftfeuchtigkeit kann bei kleinen Gemüsemengen weniger als 90 % betragen, daher sind große Gemüsemengen vorzuziehen.

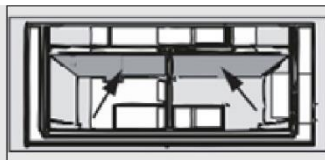

Switch Zone-Fach

Das Gerät ist mit einem Switch Zone-Fach ausgestattet. Die gewählte Temperatur kann in 1-Grad-Schritten an den Bedarf der Kühlung angepasst werden. Die Temperatur kann zwischen -18°C und +5°C eingestellt werden:

SWITCHZONE | 

Herausnehmbare Türablagen/Flaschenhalter

Die Türablagen können zur Reinigung herausgenommen werden:

Halten Sie dazu die Ablage mit beiden Händen fest, heben Sie sie nach oben (1) und ziehen Sie sie heraus (2).

Um die Ablage wieder einzusetzen, werden die oben genannten Schritte in umgekehrter Reihenfolge durchgeführt.

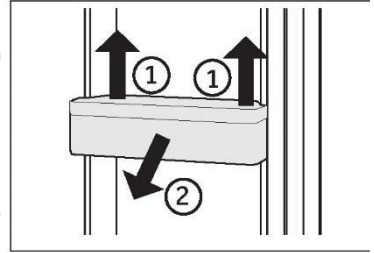

OPTIONAL: OK-Temperaturanzeige

Mit der OK-Temperaturanzeige können Sie Temperaturen unter +4°C ermitteln. Senken Sie die Temperatur schrittweise, wenn das Zeichen nicht „OK“ anzeigt.

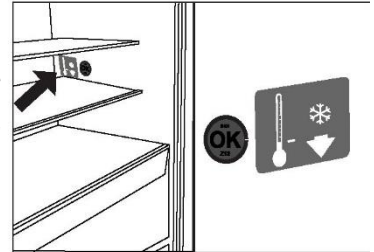

Hinweis:

Wenn das Gerät eingeschaltet wird, kann es bis zu 12 Stunden dauern, bis die richtigen Temperaturen erreicht sind.

Herausnehmbare Schublade

Um die Schublade herauszunehmen, diese bis zum Anschlag herausziehen (1), anheben und herausnehmen (2).

Um die Schublade wieder einzusetzen, werden die oben genannten Schritte in umgekehrter Reihenfolge durchgeführt.

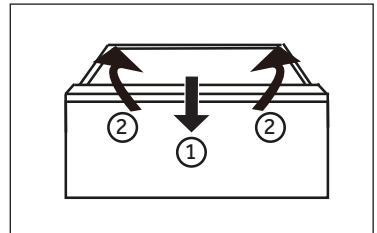

Aufbewahrung großer Lebensmittel

Große Lebensmittel, wie z. B. Tiefkühlware, können wie folgt gelagert werden:

- ▶ oberes Gefrierfach entfernen, oder
- ▶ nachdem Sie die beiden oberen Gefriertablets sowie die mittlere Gefrierschublade entnommen und die Lebensmittel direkt auf den unteren Gefriertablets gelagert haben.

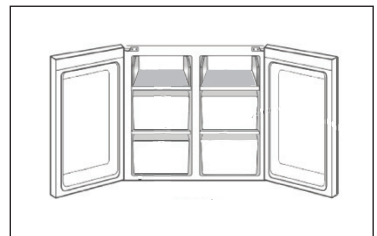

Das Licht

Die LED-Innenbeleuchtung leuchtet, wenn die Tür geöffnet wird. Die Leistung der LEDs wird durch keine der anderen Geräteeinstellungen beeinflusst.



Energiespartipps

- ▶ Stellen Sie sicher, dass das Gerät ordnungsgemäß belüftet ist (siehe INSTALLATION).
- ▶ Stellen Sie das Gerät nicht in direktem Sonnenlicht oder in der Nähe von Hitzequellen (z. B. Herden, Heizungen) auf.
- ▶ Vermeiden Sie unnötig niedrige Temperaturen im Gerät. Je niedriger die im Gerät eingestellte Temperatur, umso höher der Energieverbrauch.
- ▶ Funktionen wie POWER- FREEZE verbrauchen mehr Energie.
- ▶ Lassen Sie warme Mahlzeiten abkühlen, bevor Sie diese in den Kühlschrank stellen.
- ▶ Öffnen Sie die Gerätetür so wenig und so kurz wie möglich.
- ▶ Achten Sie darauf, das Gerät nicht zu überladen, um den Luftstrom nicht zu behindern.
- ▶ Vermeiden Sie Luft innerhalb der Lebensmittelverpackung.
- ▶ Halten Sie Türdichtungen sauber, damit die Tür immer richtig schließt.
- ▶ Tauen Sie gefrorene Lebensmittel im Vorratsfach des Kühlschranks auf.
- ▶ Die energiesparendste Konfiguration erfordert, dass das Gerät Schubladen, Lebensmittelboxen und Regalböden in fabriksauberem Zustand enthält, und die Lebensmittel sollten so weit wie möglich von den Auslässen des Luftkanals eingeräumt werden.

**WARNUNG!**

Trennen Sie das Gerät vor der Reinigung von der Stromversorgung.

Reinigung

Reinigen Sie das Gerät, wenn nur wenig oder keine Lebensmittel gelagert werden. Das Gerät sollte alle vier Wochen gereinigt werden, um eine gute Wartung zu gewährleisten und um schlechte Gerüche von gelagerten Lebensmitteln zu vermeiden.

**WARNUNG!**

- ▶ Reinigen Sie das Gerät nicht mit harten Bürsten, Drahtbürsten, Reinigungspulver, Benzin, Amylacetat, Aceton und ähnlichen organischen Lösungen, Säure oder Alkalilösungen. Bitte reinigen Sie das Gerät mit einem speziellen Reinigungsmittel für Kühlgeräte, um Beschädigungen zu vermeiden.
- ▶ Das Gerät während der Reinigung nicht besprühen oder mit Wasser beschütten.
- ▶ Das Gerät nicht mit Wasser besprühen oder mit Dampf reinigen.
- ▶ Die kalten Einlegeböden aus Glas nicht mit heißem Wasser reinigen. Plötzliche Temperaturschwankungen können dazu führen, dass das Glas zerspringt.
- ▶ Berühren Sie nicht die Innenfläche des Gefrierschranks, insbesondere nicht mit nassen Händen, da Ihre Hände an der Oberfläche festfrieren könnten.
- ▶ Überprüfen Sie bei eventuellem Temperaturanstieg den Zustand des Gefrierguts.

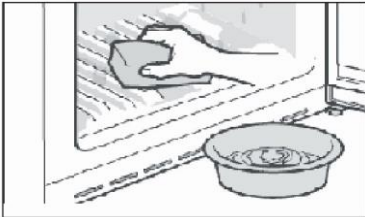

- ▶ Die Türdichtung immer sauber halten.
- ▶ Reinigen Sie das Innere und das Gehäuse des Gerätes mit einem Schwamm, der mit warmem Wasser und einem neutralen Reinigungsmittel angefeuchtet wurde.

1. Säubern Sie den Kühlschrank außen und innen, einschließlich Türdichtungen, Türablage, Glasablagen, Schubladen usw., gründlich mit einem

weichen Geschirrtuch oder Schwamm mit warmem Wasser (eventuell mit etwas neutralem Reinigungsmittel im Wasser).

2. Wenn Flüssigkeit verschüttet wurde, nehmen Sie alle verschmutzten Teile heraus, spülen Sie sie unter fließendem Wasser ab, trocknen Sie sie ab und setzen Sie sie wieder in den Kühlschrank.
 3. Bei verschütteten Milchprodukten (z. B. Sahne, schmelzendes Eis) entfernen Sie die verunreinigten Teile, legen Sie sie für eine Weile in ca. 40°C warmes Wasser, spülen Sie sie dann unter fließendem Wasser ab, trocknen Sie sie ab, und setzen Sie sie wieder in den Kühlschrank ein.
 4. Falls ein kleines Teil oder Krümel im Inneren des Kühlschranks (zwischen die Ablagen oder Schubladen) festsitzen, lösen Sie die Verunreinigung mit einer weichen Bürste. Wenn Sie die Verunreinigung nicht entfernen konnten, wenden Sie sich an den Hair-Kundenservice
- ▶ Wischen Sie den Kühlschrank mit einem feuchten Tuch gründlich aus und trocknen Sie ihn mit einem weichen Tuch ab.
 - ▶ Reinigen Sie Geräteteile nicht in einer Geschirrspülmaschine.
 - ▶ Warten Sie vor dem Neustart mindestens 5 Minuten, da durch häufiges Einschalten der Kompressor beschädigt werden kann.

Abtauen

Das Abtauen des Kühl- und Gefrierschranks erfolgt automatisch, es ist keine manuelle Tätigkeit erforderlich.

Austausch der LED-Leuchten



WARNUNG!

Wechseln Sie die LED nicht selbst. Sie darf nur vom Hersteller oder von einem autorisierten Service-Mitarbeiter ausgetauscht werden.

Die Leuchte nutzt als Lichtquelle eine LED mit geringem Energieverbrauch und langer Lebensdauer. Bei Anomalien wenden Sie sich bitte an den Kundenservice. Siehe KUNDENSERVICE.

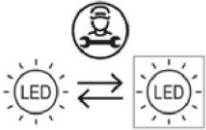

Lichtquelle (nur LED), die durch einen Fachmann ausgetauscht werden kann.

Dieses Produkt enthält eine Lichtquelle der Energieeffizienzklasse E.

Gerätech	Spannung	Energieeffizienzklasse	Modell
Leuchte Kühlschrank hinten	12V	E	HCR7918EIMP HCR7918EIMB HCR7918EIMP(UK) HCR7918ENMP
Tiefkühlschrank	12V	E	
Switch Zone	12V	E	
Beleuchtung Türgriff	12V	E	
*Kontrollleuchte	12V	E	

*Nur für Modell HCR7918EIMP/HCR7918EIMB/HCR7918EIMP(UK)

Nichtverwendung für einen längeren Zeitraum

Wenn das Gerät über einen längeren Zeitraum nicht benutzt wird und Sie nur die Urlaubsfunktion für den Kühlschrank verwenden:

- ▶ Lebensmittel herausnehmen.
- ▶ Das Netzkabel abziehen.
- ▶ Reinigen Sie das Gerät wie oben beschrieben.
- ▶ Lassen Sie die Türen auf, um zu verhindern, dass schlechter Geruch entsteht.



Hinweis

Schalten Sie das Gerät nur aus, wenn es unbedingt nötig ist.

Verstellen des Gerätes

1. Nehmen Sie alle Lebensmittel heraus und ziehen Sie den Gerätestecker.
2. Fixieren Sie die Einlegeböden und andere bewegliche Teile im Kühlschrank mit Klebeband.
3. Den Kühlschrank um maximal 45° kippen, um eine Beschädigung des Kühlsystems zu vermeiden.



WARNUNG!

- ▶ Heben Sie das Gerät nicht an seinen Griffen an.
- ▶ Stellen Sie das Gerät niemals waagrecht auf den Boden.

Viele auftretende Probleme können von Ihnen selbst ohne spezifische Fachkenntnisse gelöst werden. Bei Problemen prüfen Sie bitte alle angezeigten Möglichkeiten und befolgen Sie die nachstehenden Anweisungen, bevor Sie einen Kundenservice kontaktieren. Siehe KUNDENSERVICE.



WARNUNG!

- ▶ Das Gerät vor der Wartung deaktivieren und den Netzstecker aus der Steckdose ziehen.
- ▶ Elektrische Geräte sollten nur von qualifizierten Fachelektrikern repariert werden, da unsachgemäße Reparaturen erhebliche Folgeschäden verursachen können.
- ▶ Eine beschädigte Lieferung sollte nur vom Hersteller, von seinem Service-Mitarbeiter oder einer gleichwertig qualifizierten Person ausgetauscht werden, um jegliches Risiko zu vermeiden.

Problem	Mögliche Ursache	Mögliche Behebung
Der Kompressor funktioniert nicht.	<ul style="list-style-type: none"> • Der Netzstecker ist nicht an die Steckdose angeschlossen. • Das Gerät befindet sich im Abtauzyklus. 	<ul style="list-style-type: none"> • Netzstecker anschließen. • Dies ist normal für eine automatische Abtaugung.
Das Gerät läuft häufig oder zu lange.	<ul style="list-style-type: none"> • Die Innen- oder Außentemperatur ist zu hoch. • Das Gerät wurde über einen längeren Zeitraum ausgeschaltet. • Eine Gerätetür wurde nicht richtig geschlossen. • Die Tür wurde zu häufig oder zu lange geöffnet. • Die Temperatur für den Gefrierschrank ist zu niedrig. • Die Türdichtung ist verschmutzt, verschlissen, gerissen oder verrutscht. • Die erforderliche Luftzirkulation ist nicht gewährleistet. 	<ul style="list-style-type: none"> • In diesem Fall ist es normal, dass das Gerät länger läuft. • Normalerweise dauert es 8 bis 12 Stunden, bis das Gerät vollständig abgekühlt ist. • Tür/Schublade schließen und sicherstellen, dass das Gerät auf einem ebenem Untergrund steht und dass keine Lebensmittel oder Behälter gegen die Tür stoßen. • Tür/Schublade nicht zu häufig öffnen. • Stellen Sie die Temperatur höher ein, bis eine zufriedenstellende Kühlschranktemperatur erreicht ist. Es dauert 24 Stunden, bis sich die Kühlschranktemperatur stabilisiert hat. • Die Tür-/Schubladendichtungen reinigen oder vom Kundenservice ersetzen lassen. • Für ausreichende Belüftung sorgen.
Das Innere des Kühlschranks ist schmutzig und/oder übelriechend.	<ul style="list-style-type: none"> • Das Innere des Kühlschranks muss gereinigt werden. • Lebensmittel mit starkem Geruch werden im Kühlschrank gelagert. 	<ul style="list-style-type: none"> • Das Innere des Kühlschranks reinigen. • Packen Sie die Lebensmittel sorgfältig ein.
Das Gerät macht unnormale Geräusche.	<ul style="list-style-type: none"> • Das Gerät befindet sich nicht auf einem ebenen Untergrund. • Das Gerät berührt einige Gegenstände um es herum. 	<ul style="list-style-type: none"> • Füße einstellen, um das Gerät in die Waage zu bringen. • Die Gegenstände um das Gerät herum entfernen.

Problem	Mögliche Ursache	Mögliche Behebung
Das Innere des Geräts ist nicht kalt genug.	<ul style="list-style-type: none"> • Temperatur zu hoch eingestellt. • Es wurden zu warme Lebensmittel eingelagert. • Es wurden zu viele Lebensmittel auf einmal hineingelegt. • Die Lebensmittel liegen zu dicht beieinander. • Eine Tür/Schublade wurde nicht richtig geschlossen. • Die Tür/Schublade wurde zu häufig oder zu lange geöffnet. 	<ul style="list-style-type: none"> • Temperatur zurücksetzen. • Lassen Sie die Lebensmittel immer abkühlen, bevor Sie sie hineinlegen. • Legen Sie nur kleinere Mengen an Lebensmitteln neu hinein. • Lassen Sie zwischen mehreren Lebensmitteln einen Abstand, damit die Luft zirkulieren kann. • Tür/Schublade schließen. • Tür/Schublade nicht zu häufig öffnen.
Das Innere des Geräts ist zu kalt.	<ul style="list-style-type: none"> • Temperatur zu niedrig eingestellt. • Die Super-Frz/Super-Cool-Funktion ist aktiviert oder läuft zu lange. 	<ul style="list-style-type: none"> • Temperatur zurücksetzen. • Schalten Sie die Super-Frz/Super-Cool-Funktion aus.
Feuchtigkeitsbildung im Innern des Kühlfachs.	<ul style="list-style-type: none"> • Das Klima ist zu warm und zu feucht. • Eine Tür/Schublade wurde nicht richtig geschlossen. • Die Tür/Schublade wurde zu häufig oder zu lange geöffnet. • Lebensmittelbehälter oder Flüssigkeiten werden offen gelassen. 	<ul style="list-style-type: none"> • Temperatur erhöhen. • Tür/Schublade schließen. • Tür/Schublade nicht zu häufig öffnen. • Heiße Speisen auf Raumtemperatur abkühlen lassen und Speisen und Flüssigkeiten abdecken.
Feuchtigkeit sammelt sich außen am Kühlschrank oder zwischen der oder den Türen und der Schublade.	<ul style="list-style-type: none"> • Das Klima ist zu warm und zu feucht. • Tür nicht richtig geschlossen. Die kalte Luft im Gerät und die warme Außenluft kondensieren. 	<ul style="list-style-type: none"> • Das ist bei feuchtem Klima normal und ändert sich, wenn die Feuchtigkeit abnimmt. • Prüfen Sie, ob die Tür/Schublade fest geschlossen ist.
Starke Eisbildung und Frost im Gefrierfach.	<ul style="list-style-type: none"> • Die Lebensmittel sind nicht angemessen verpackt. • Eine Tür/Schublade wurde nicht richtig geschlossen. • Die Tür/Schublade wurde zu häufig oder zu lange geöffnet. • Die Tür-/Schubladendichtungen sind verschmutzt, verschlissen, gerissen oder verrutscht. • Etwas im Inneren verhindert, dass die Tür/Schublade richtig schließt. 	<ul style="list-style-type: none"> • Verpacken Sie die Lebensmittel immer gut. • Tür/Schublade schließen. • Tür/Schublade nicht zu häufig öffnen. • Die Tür-/Schubladendichtungen reinigen oder austauschen. • Versetzen Sie die Einlegeböden, Türfächer oder Behälter so, dass die Tür/Schublade richtig schließt.

Problem	Mögliche Ursache	Mögliche Behebung
Die Seitenwände des Geräts und die Türleiste werden warm.	<ul style="list-style-type: none"> - 	<ul style="list-style-type: none"> Das ist normal.
Das Gerät macht unnormale Geräusche.	<ul style="list-style-type: none"> Das Gerät befindet sich nicht auf einem ebenen Untergrund. Das Gerät berührt einige Gegenstände um es herum. 	<ul style="list-style-type: none"> Füße einstellen, um das Gerät in die Waage zu bringen. Die Gegenstände um das Gerät herum entfernen.
Es ist ein leichtes Geräusch zu hören, ähnlich wie dem von fließendem Wasser.	<ul style="list-style-type: none"> - 	<ul style="list-style-type: none"> Das ist normal.
Sie hören einen Signalton.	<ul style="list-style-type: none"> Die Kühlschrantür ist offen. 	<ul style="list-style-type: none"> Tür schließen.
Sie hören ein schwaches Brummen.	<ul style="list-style-type: none"> Das Antikondensationssystem arbeitet. 	<ul style="list-style-type: none"> Dies verhindert Kondensation und ist normal.
Die Innenbeleuchtung oder das Kühlsystem funktioniert nicht.	<ul style="list-style-type: none"> Der Netzstecker ist nicht an die Steckdose angeschlossen. Die Stromversorgung ist nicht intakt. Die LED-Leuchte ist defekt. 	<ul style="list-style-type: none"> Netzstecker anschließen. Die Stromversorgung des Raums überprüfen. Den örtlichen Stromversorger anrufen! Rufen Sie den Kundenservice an, um die Leuchte auszutauschen.
Wasser läuft aus oder tropft aus dem Auslauf des Wasserspenders.	<ul style="list-style-type: none"> Der Wassertank ist nicht richtig installiert. Der Auslauf des Wasserspenders ist nicht fest mit dem Tank verschraubt. Am Wasserauslauf fehlt der weiße O-Ring aus Silikon. 	<ul style="list-style-type: none"> Setzen Sie den Wassertank erneut in die Kühlschrantür ein und achten Sie darauf, dass er vollständig in die Tür geschoben wird. Den Wasserauslauf fest mit dem Wassertank verschrauben. Vergewissern Sie sich, dass der Wasserauslauf am Tankende einen weißen O-Ring aus Silikon hat, bevor Sie den Wasserauslauf am Wassertank anbringen.
Der automatische Eiswürfelbereiter produziert keine oder nur eine kleine Menge Eiswürfel.	<ul style="list-style-type: none"> Die Wasserzuleitung ist nicht an das Gerät angeschlossen und das Versorgungsventil ist nicht geöffnet. Der Wasserzulaufschlauch ist geknickt. Es wurde eine große Menge Eis ausgegeben. Eismaschinenfunktion nicht eingeschaltet. 	<ul style="list-style-type: none"> Schließen Sie die Wasserzuleitung an das Gerät an und öffnen Sie das Versorgungsventil vollständig. Richten Sie die Wasserleitung aus. Es dauert etwa 24 Stunden, bis der automatische Eiswürfelbereiter mehr Eis produziert. Bitte warten Sie. Schalten Sie „Ice on/off“ ein.

Problem	Mögliche Ursache	Mögliche Behebung
	<ul style="list-style-type: none"> • Die Gerätetür wurde zu häufig geöffnet. • Die Gerätetür ist nicht vollständig geschlossen. 	<ul style="list-style-type: none"> • Wenn Sie die Gerätetür häufig öffnen, entweicht kalte Luft, was die Geschwindigkeit der Eisproduktion verringert. Öffnen und schließen Sie die Gerätetür möglichst selten. • Gerätetür fest schließen.
Es wird kein Eis ausgegeben.	<ul style="list-style-type: none"> • Die Funktion für Eiswürfel oder zerstoßenes Eis ist nicht ausgewählt. • Der Ausgang für das Eis ist blockiert. • Die Funktion für Eiswürfel oder zerstoßenes Eis ist nicht ausgewählt. • Der Ausgang für das Eis ist blockiert. 	<ul style="list-style-type: none"> • Wählen Sie auf dem Bedienfeld abwechselnd die Modi für Eiswürfel oder zerstoßenes Eis, um es auszugeben. • Kontrollieren Sie das Eis und reinigen Sie den Ausgang regelmäßig.
Es kommt kein Wasser heraus.	<ul style="list-style-type: none"> • Eventuell ist das Versorgungsventil zuge dreht. • Der Tank des Wasserspenders ist möglicherweise leer. • Der Wasserzulaufschlauch ist geknickt. • Es wurde ungefiltertes Wasser verwendet. • Wasserfilter verstopft oder kein Filter installiert. • Das Wasser im Reservoir ist gefroren, weil die Regler zu kalt eingestellt sind. 	<ul style="list-style-type: none"> • Öffnen Sie das Wasserversorgungsventil. • Füllen Sie den Wassertank. • Richten Sie die Wasserleitung aus. • Tauschen Sie den Wasserfilter im Voraus aus. • Tauschen Sie den Wasserfilter aus. • Stellen Sie den Kühlschranks auf eine wärmere Einstellung und warten Sie 24 Stunden. Sollte nach 24 Stunden immer noch kein Wasser ausgegeben werden, rufen Sie den Kundendienst.
Wasser läuft aus dem Spender aus.	<ul style="list-style-type: none"> • Möglicherweise befindet sich Luft im Wasserleitungssystem, so dass das Wasser nach der Abgabe tropft. 	<ul style="list-style-type: none"> • Lassen Sie mindestens 3 Minuten lang Wasser ablaufen, um die Luft aus dem System zu entfernen.
Das Wasser schmeckt seltsam.	<ul style="list-style-type: none"> • Es wurde längere Zeit kein gereinigtes oder kaltes Wasser ausgegeben. • Der verwendete Filter ist veraltet. 	<ul style="list-style-type: none"> • Lassen Sie das Wasser mindestens 3 Minuten lang laufen. • Tauschen Sie den Wasserfilter aus.

Um den technischen Kundendienst zu kontaktieren, besuchen Sie unsere Website: <https://corporate.haier-europe.com/en/> Wählen Sie im Abschnitt „Website“ die Marke Ihres Produkts und Ihr Land aus. Sie werden auf die entsprechende Website weitergeleitet, auf der Sie die Telefonnummer und das Formular zur Kontaktaufnahme mit dem technischen Kundendienst finden.

Stromunterbrechung

Bei Stromausfall sollten die gelagerten Lebensmittel noch 5 Stunden lang frisch gekühlt bleiben. Beachten Sie diese Tipps bei einer längeren Stromunterbrechung, insbesondere im Sommer:

- ▶ Öffnen Sie die Tür/Schublade so selten wie möglich.
- ▶ Legen Sie während eines Stromausfalls keine weiteren Lebensmittel in das Gerät.
- ▶ Wenn der Stromausfall vorher angekündigt wurde und die Unterbrechungsdauer länger als 5 Stunden ist, frieren Sie im Voraus ein paar Eiswürfel oder Kühlakkus ein, und legen Sie diese beim Stromausfall oben in das Kühlfach.
- ▶ Prüfen Sie nach dem Stromausfall direkt, ob die Lebensmittel verdorben sind.
- ▶ Da die Temperatur im Kühlschrank während einer Stromunterbrechung oder eines anderen Fehlers ansteigt, werden die Haltbarkeit und die Qualität der Lebensmittel reduziert. Aufgetaute Lebensmittel sollten entweder verzehrt oder gekocht und (sofern geeignet) gleich danach wieder eingefroren werden, um Gesundheitsrisiken zu vermeiden.

Speicherfunktion bei Stromunterbrechung

Nach Wiederherstellung der Stromversorgung fährt das Gerät mit den Einstellungen fort, die vor dem Stromausfall eingestellt waren.

Auspacken



WARNUNG!

- ▶ Das Gerät ist schwer. Transportieren oder bewegen Sie es immer mit mindestens zwei Personen.
- ▶ Bewahren Sie sämtliches Packungsmaterial außerhalb der Reichweite von Kindern auf und entsorgen Sie es umweltfreundlich.
- ▶ Nehmen Sie das Gerät aus der Verpackung.
- ▶ Entfernen Sie alle Verpackungsmaterialien.

Umgebungsbedingungen

Die Raumtemperatur sollte immer zwischen 10°C und 43°C liegen, da sie die Temperatur im Inneren des Geräts und dessen Energieverbrauch beeinflussen kann. Das Gerät nicht in der Nähe anderer wärmeemittierender Geräte (Ofen, Kühlschränke) installieren.

Platzbedarf

Erforderlicher Abstand bei geöffneter Türe:

W1 = 1217 mm

W2 = 1528 mm

D1 = 629 mm

D2 = 1110 mm

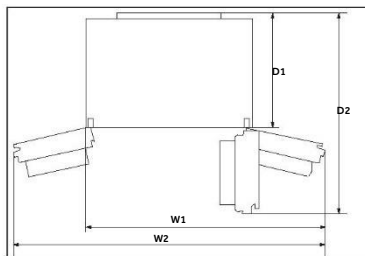

Platzbedarf für ausreichende Belüftung

Damit eine ausreichende Belüftung des Geräts gewährleistet wird, dürfen die Hinweise zum ausreichenden Platzbedarf aus Sicherheitsgründen nicht missachtet werden.

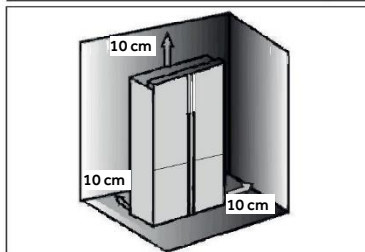

Geräteausrichtung

Das Gerät sollte auf einer flachen und festen Oberfläche aufgestellt werden.

1. Den Kühlschrank leicht nach hinten neigen.
2. Stellfüße auf die gewünschte Höhe justieren.

Stellen Sie sicher, dass der Abstand zur Wand auf der Scharnierseite mindestens 10 cm beträgt, damit sich die Tür richtig öffnen lässt.

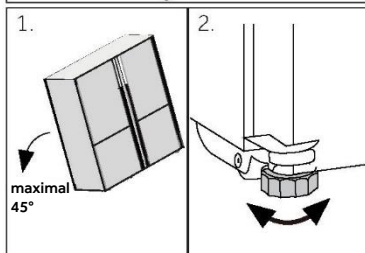

Hinweis:

Für ein frei stehendes Gerät: Dieses Kühlgerät ist nicht zur Verwendung als Einbaugerät bestimmt.

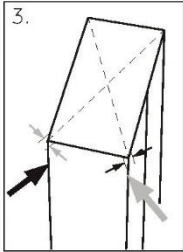

3. Die Stabilität kann durch abwechselndes Anschlagen gegen die Diagonalen überprüft werden. Das leichte Schwanken sollte in beide Richtungen gleich sein. Andernfalls kann sich der Rahmen verziehen; mögliche undichte Türdichtungen sind die Folge. Eine geringe Neigung nach hinten erleichtert das Schließen der Tür.

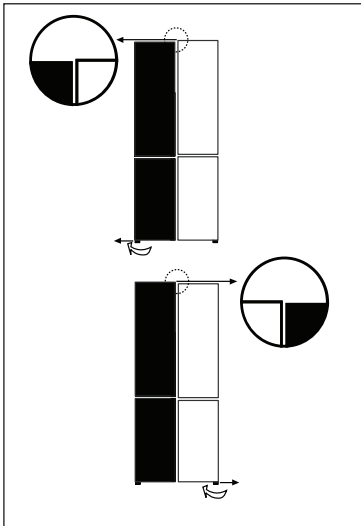

Feinabstimmung der Türen

Wenn die Türen nicht in Waage sind, kann diese wie folgt behoben werden:

A) Durch Justieren der Standfüße

Drehen Sie den Stellfuß entsprechend der Pfeilrichtung, um ihn nach oben oder unten zu justieren.

Wenden Sie sich bei Bedarf an den Kundendienst.



Hinweis:

Bei der zukünftigen Verwendung des Kühlschranks kann sich das Gewicht der gelagerten Lebensmittel ungleichmäßig auf die Türen einwirken. Dann stellen Sie diese nach den oben genannten Methoden ein.

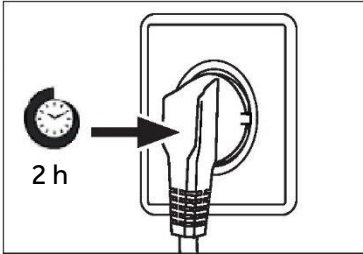

Wartezeit

Das wartungsfreie Schmieröl befindet sich in der Kapsel des Kompressors. Dieses Öl kann beim Transport durch das geschlossene Rohrsystem gelangen, wenn das Gerät gekippt wird. Warten Sie mindestens 2 Stunden, bevor Sie das Gerät an die Stromversorgung anschließen, damit das Öl wieder in die Kapsel zurückfließt.

Elektrischer Anschluss

Überprüfen Sie vor jeder Verbindung, dass:

- ▶ die Stromversorgung, Steckdose und Sicherung den Angaben auf dem Typenschild entsprechen.
- ▶ die Steckdose geerdet ist und kein Mehrfachstecker oder Verlängerungskabel vorhanden ist.
- ▶ Netzstecker und Steckdose richtig zusammenpassen.

Schließen Sie den Stecker an eine ordnungsgemäß installierte Haushaltssteckdose an.



WARNUNG!

Um Gefahren zu vermeiden, muss ein beschädigtes Netzkabel vom Kundenservice ausgetauscht werden (siehe Garantiekarte).

Modelle mit Eis- und Wasserspender und Automatischer Eiszubereitung

- ▶ Kühlschränke mit Eis- und Wasserspender und Automatischer Eiszubereitung müssen von einem qualifizierten Klempner oder einem von Haier geschulten und anerkannten Servicetechniker installiert werden, da eine falsche Installation zu Wasserlecks führen kann.
- ▶ Haier übernimmt keine Verantwortung für Schäden (einschließlich Wasserschäden), die durch fehlerhafte Installation oder Rohrleitungen verursacht werden.



Hinweis:

Entfernen Sie das Türfach aus Position A und bauen Sie es vor der ersten Benutzung in Position B ein.

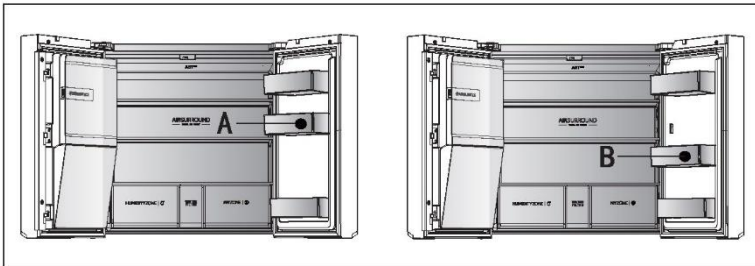
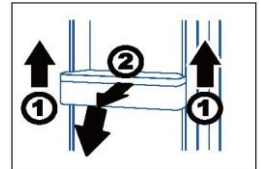

- ▶ Dazu mit einer Hand die Vorderkante der Fächer festhalten und mit der anderen Hand den Boden abwechselnd in Pfeilrichtung 1 nach oben klopfen. Wenn die Fächer aus dem Türgehäuse herausgezogen sind, drehen Sie sie nach vorne und setzen Sie sie in Richtung des Pfeils 2 in Position B ein.



WARNUNG!

- ▶ Nur an die Trinkwasserversorgung anschließen. Der Wasserfilter filtert nur Verunreinigungen im Wasser und macht Eis sauber und hygienisch. Er kann nicht sterilisieren oder Keime oder andere schädliche Substanzen abtöten.
- ▶ Ein zu hoher Wasserdruck im Schlauch kann das Gerät beschädigen. Installieren Sie einen Druckminderer, wenn der Wasserdruck im Anschlusschlauch 0,6 MPa überschreitet.
- ▶ Prüfen Sie vor dem Anschluss, ob das Wasser sauber und klar ist.

Produktdatenblatt gemäß EU-Nr. 2019/2016

Marke	Haier	Haier
Modellname / Kennung	HCR7918EIMP HCR7918EIMB HCR7918EIMP(UK)	HCR7918ENMP
Kategorie des Modells	Kühl- Gefrierkombination	Kühl- Gefrierkombination
Energieeffizienzklasse	E	E
Jährlicher Energieverbrauch (kWh/Jahr) (1)	357	-
Gesamtvolumen (L)	601	-
Volumen Kühlschrank (L)	323	-
Volumen Gefrierschrank (L)	131	-
Volumen variables Temperaturfach (L)	135	-
Volumen Null-Sterne-Fach (L)	12	-
Sterne-Bewertung		
Temperatur der anderen Fächer > 14°C	Nicht anwendbar	Nicht anwendbar
Frostfreies System	Ja	Ja
Gefrierleistung (kg/24h)	6	6
Klima-Bewertung (2)	SN-N-ST	SN-N-ST
Geräuschemissionsklasse und Luftschallemissionen (db(A) re 1pW)	C(38)	C(38)
Temperaturanstiegszeit (h)	9	9
Kapazität der Eisherstellung	1,4 kg/24h	-
Gerätetyp	Freistehend	Freistehend
Sonstiges	Mit Eiswürfelbereiter in der Tür	-

Erläuterungen:

- Ja, vorhanden
- (1) Basierend auf den Ergebnissen des Normenkonformitätstests über 24 Stunden. Der tatsächliche Verbrauch hängt von der Verwendung und dem Standort des Geräts ab.
 - (2) Klima-Bewertung SN: Dieses Gerät ist für die Verwendung bei einer Umgebungstemperatur zwischen +10°C und +32°C ausgelegt.
 Klima-Bewertung N: Dieses Gerät ist für die Verwendung bei einer Umgebungstemperatur zwischen 16°C und +32°C ausgelegt.
 Klima-Bewertung ST: Dieses Gerät ist für die Verwendung bei einer Umgebungstemperatur zwischen 16°C und +38°C ausgelegt.
 Klima-Bewertung T: Dieses Gerät ist für die Verwendung bei einer Umgebungstemperatur zwischen 16°C und +43°C ausgelegt.

Zusätzliche technische Daten

Spannung / Frequenz	220-240V ~ / 50Hz
Eingangsstrom (A)	2 (HCR7918EIMP/HCR7918EIMB/HCR7918EIMP(UK)) 1.8 (HCR7918ENMP)
Hauptsicherung (A)	16
Kühlmittel	R600a
Abmessungen (H/B/T in mm)	1775 / 908 / 750

Wir empfehlen unseren Haier Kundenservice und die Verwendung von Original-Ersatzteilen.

Wenn Sie Probleme mit dem Gerät haben, lesen Sie bitte zuerst den Abschnitt „FEHLERBEHEBUNG“.

Wenn Sie dort keine Lösung finden, wenden Sie sich bitte an

- ▶ Ihren Händler vor Ort oder
- ▶ an unser European Call Service-Center (siehe unten aufgeführte Telefonnummern) oder
- ▶ an den Service und Support unter www.haier.com, wo Sie den Serviceanspruch aktivieren können und auch FAQs finden.
- ▶ aktivieren können und auch FAQs finden.

Um unseren Service zu kontaktieren, stellen Sie sicher, dass Sie die folgenden Daten zur Hand haben.

Die Informationen finden Sie auf dem Typenschild.

Modell _____

Seriennummer _____

Prüfen Sie im Garantiefall auch die mit dem Produkt mitgelieferte Garantiekarte.

Europäisches Call-Service-Center

Land*	Telefonnummer	Kosten
Haier Italien (IT)	199 100 912	
Haier Spanien (ES)	902 509 123	
Haier Deutschland (DE)	0180 5 39 39 99	<ul style="list-style-type: none"> • 14 Ct/Min Festnetz • max 42 Ct/Min Mobil
Haier Österreich (AT)	0820 001 205	<ul style="list-style-type: none"> • 14,53 Ct/Min Festnetz • max 20 Ct/Min alle anderen
Haier Vereinigtes Königreich (UK)	0333 003 8122	
Haier Frankreich (FR)	0980 406 409	

* Informationen zu anderen Ländern finden Sie unter www.haier.com

Haier Europe Trading SRL

Niederlassung UK

Westgate House, Westgate, Ealing

London, W5 1YY

*Gewährleistungsdauer des Kühlgeräts:

Die Mindestgarantie beträgt: 2 Jahre für EU-Länder, 3 Jahre für die Türkei, 1 Jahr für Großbritannien, 1 Jahr für Russland, 3 Jahre für Schweden, 2 Jahre für Serbien, 5 Jahre für Norwegen, 1 Jahr für Marokko, 6 Monate für Algerien, Tunesien keine gesetzliche Gewährleistung erforderlich.

*Zeitraum für die Beschaffung von Ersatzteilen für die Reparatur des Geräts:

Thermostate, Temperatursensoren, Leiterplatten und Leuchtmittel sind für einen Zeitraum von mindestens sieben Jahren nach Inverkehrbringen des letzten Gerätes des Modells erhältlich. Türgriffe, Türscharniere, Auszüge und Schubladen für eine Mindestdauer von sieben Jahren und Türdichtungen für eine Mindestdauer von 10 Jahren, nachdem das letzte Gerät des Modells in Verkehr gebracht wurde.

*Weitere Informationen zum Produkt finden Sie unter <https://eprel.ec.europa.eu/> oder scannen Sie den QR-Code auf dem Energielabel, das dem Gerät beiliegt.

2022 Version B

Haier

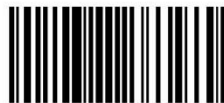

0060533033



Manual de usuario

Frigorífico-congelador

HCR7918EIMP

HCR7918EIMB

HCR7918EIMP (UK)

HCR7918ENMP

ES

Haier

Gracias por comprar un producto Haier.

Lea atentamente estas instrucciones antes de utilizar este electrodoméstico. Las instrucciones contienen información importante que le ayudará a sacar el máximo provecho del electrodoméstico y a garantizar una instalación, uso y mantenimiento seguros y adecuados.

Guarde este manual en un lugar accesible para que siempre pueda consultarlo para el uso seguro y adecuado del electrodoméstico.

Si usted vende el electrodoméstico, lo dona o lo deja atrás al mudarse, asegúrese de dejar también este manual para que el nuevo propietario pueda familiarizarse con el electrodoméstico y las advertencias de seguridad.



Leyenda

Advertencia: Información de seguridad importante



Información general y consejos



Información medioambiental

Eliminación



Ayude a proteger el medio ambiente y la salud humana. Tire el embalaje en los contenedores correspondientes para reciclarlo. Ayude a reciclar los residuos de aparatos eléctricos y electrónicos. No deseche los aparatos marcados con este símbolo con los residuos domésticos. Lleve el producto a su planta de reciclaje local o póngase en contacto con su oficina municipal.



ADVERTENCIA

¡Peligro de lesiones o asfixia!

Los refrigerantes y los gases deben desecharse de forma profesional. Asegúrese de que la tubería del circuito refrigerante no está dañada antes de desecharla adecuadamente. Desconecte el electrodoméstico de la red eléctrica. Corte el cable de red y deséchelo. Retire las bandejas y los cajones, así como el pestillo de la puerta y las juntas, para evitar que los niños y las mascotas se queden encerrados en el electrodoméstico.

Información de seguridad.....	4
Descripción del producto	10
Panel de control	11
Uso.....	14
Equipo.....	32
Cuidado y limpieza	35
Solución de problemas	37
Instalación	42
Datos técnicos	46
Atención al cliente.....	48

Accesorios

Compruebe los accesorios y guías de acuerdo con esta lista:



*Tubería
de agua

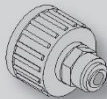

*Conector de
agua



Etiqueta
energética



Tarjeta
de garantía



Manual
de usuario

*Nota: Solo para el modelo HCR7918EIMP/HCR7918EIMB/HCR7918EIMP(UK)

Pegatina "OK"
Manual de usuario

Antes de encender el electrodoméstico por primera vez, lea las siguientes directrices de seguridad:



ADVERTENCIA

Antes del primer uso

- ▶ Asegúrese de que no haya daños causados por el transporte.
- ▶ Retire todo el embalaje y manténgalo fuera del alcance de los niños.
- ▶ Espere al menos dos horas antes de instalar el electrodoméstico para garantizar que el circuito refrigerante es totalmente eficiente.
- ▶ Este electrodoméstico es pesado: manipúlelo con la ayuda de otra persona.

Instalación

- ▶ Este electrodoméstico debe colocarse en un lugar bien ventilado. Asegúrese de dejar un espacio libre de al menos 10 cm por encima y alrededor del electrodoméstico.
- ▶ No coloque el electrodoméstico en un área húmeda o en un lugar donde pueda recibir salpicaduras de agua. Limpie y seque las salpicaduras y manchas con un paño suave y limpio.
- ▶ No instale el electrodoméstico bajo la luz directa del sol o cerca de fuentes de calor (p. ej.: fogones, estufas...).
- ▶ Instale y nivele el electrodoméstico en un lugar adecuado para su tamaño y uso.
- ▶ **ADVERTENCIA:** No obstruya las aberturas de ventilación del armazón del electrodoméstico o de la estructura integrada.
- ▶ Asegúrese de que la información eléctrica de la placa de características técnicas coincida con la fuente de alimentación. Si no es así, póngase en contacto con un electricista.
- ▶ Este electrodoméstico funciona mediante una fuente de alimentación de 220-240 V CA/50 Hz. Una fluctuación anormal del voltaje puede provocar que el electrodoméstico no se ponga en marcha, o que se dañe el control de temperatura o el compresor, o que se oiga un ruido anormal durante el funcionamiento. En tal caso, se deberá instalar un regulador automático.
- ▶ No utilice adaptadores de múltiples contactos ni cables de extensión.
- ▶ **ADVERTENCIA:** No ubique tomas de corriente múltiples portátiles ni fuentes de alimentación portátiles en la parte trasera del electrodoméstico.
- ▶ **ADVERTENCIA:** Al posicionar el electrodoméstico, asegúrese de que el cable de alimentación no está atrapado o dañado.
- ▶ No oprima el cable de alimentación.
- ▶ Utilice una toma de corriente a tierra separada para la fuente de alimentación a la que se pueda acceder fácilmente. Este electrodoméstico debe conectarse a tierra.

**ADVERTENCIA**

▶ **Solo para el Reino Unido:** El cable de alimentación de este electrodoméstico está equipado con un enchufe de 3 cables (a tierra) que se ajusta a una toma de corriente estándar de 3 cables (a tierra). No corte ni desmonte la tercera patilla (toma de tierra). Una vez instalado el electrodoméstico, el enchufe debe ser accesible.

▶ **ADVERTENCIA:** No dañe el circuito del refrigerante.

Uso diario

▶ Este electrodoméstico puede ser utilizado por niños a partir de 8 años y por personas con capacidades físicas, sensoriales o mentales reducidas, o sin experiencia o conocimientos previos, siempre y cuando hayan recibido la supervisión y las instrucciones necesarias para utilizar el electrodoméstico de forma segura y comprendan los riesgos que implica.

▶ Los niños no deben jugar con este electrodoméstico.

▶ Se permite que los niños de 3 a 8 años llenen y vacíen electrodomésticos de refrigeración, pero no están autorizados a limpiarlos e instalarlos.

▶ Mantenga alejados del electrodoméstico a los niños menores de 3 años a menos que estén constantemente supervisados.

▶ Las operaciones de limpieza y mantenimiento no deben ser realizadas por niños sin supervisión.

▶ El electrodoméstico debe colocarse de forma que el enchufe sea accesible.

▶ Si se filtra gas de hulla u otro gas inflamable en las proximidades del electrodoméstico, apague la válvula del gas filtrado, abra las puertas y ventanas y no desconecte el cable de alimentación del frigorífico/ congelador o cualquier otro electrodoméstico.

▶ Tenga en cuenta que el electrodoméstico está configurado para funcionar en un rango de temperatura específico de entre 10 y 38 °C. El electrodoméstico puede no funcionar correctamente si se deja durante mucho tiempo a una temperatura superior o inferior al intervalo indicado.

▶ No coloque artículos inestables (objetos pesados, recipientes llenos de agua) en la parte superior del frigorífico/congelador, a fin de evitar lesiones personales causadas por caídas o descargas eléctricas causadas por el contacto con el agua.

▶ No tire de los estantes de la puerta. Se puede tirar de la puerta de forma inclinada, el botellero puede retirarse, o el electrodoméstico puede volcar.

▶ Abra y cierre la puerta solamente usando las asas. El espacio entre la puerta y el armario es muy estrecho. No ponga las manos en estas áreas para evitar pillarse los dedos. Abra o cierre las puertas del frigorífico/ congelador solo cuando no haya niños dentro del área de movimiento de la puerta.



ADVERTENCIA

- ▶ Para evitar que los alimentos puedan contaminarse, cíñase a las siguientes instrucciones:
- ▶ - Dejar la puerta abierta durante largos períodos de tiempo puede causar un aumento significativo de la temperatura en los compartimentos del electrodoméstico.
- ▶ - Limpie regularmente las superficies que puedan entrar en contacto con alimentos y los sistemas de drenaje accesibles.
- ▶ - Limpie los depósitos de agua si no se han utilizado durante 48 h; enjuague el circuito del agua conectado a un suministro de agua si no se ha utilizado agua durante 5 días.
- ▶ - Guarde la carne cruda y el pescado en recipientes adecuados en el frigorífico de manera que no entren en contacto ni goteen sobre otros alimentos.
- ▶ - Los compartimentos marcados con dos estrellas para alimentos congelados son adecuados para guardar alimentos congelados previamente, para guardar o hacer helados y para hacer cubitos de hielo.
- ▶ - Los compartimentos marcados con una, dos y tres estrellas no son aptos para congelar alimentos frescos.
- ▶ - Si deja el frigorífico vacío durante largos períodos, apáguelo, elimine la escarcha, límpielo, séquelo y deje la puerta abierta para evitar la proliferación de moho en su interior.
- ▶ Nunca almacene cerveza o bebidas embotelladas, líquidos en botellas o latas (aparte de bebidas de alto grado alcohólico), especialmente las bebidas carbonatadas, en el congelador, ya que reventarían durante la congelación.
- ▶ No almacene en este electrodoméstico sustancias explosivas, como botes de aerosol con propelente inflamable.
- ▶ No guarde medicamentos, bacterias ni agentes químicos en el electrodoméstico. Este aparato es un electrodoméstico. No se recomienda almacenar materiales que requieran temperaturas extremas.
- ▶ Compruebe el estado de los alimentos si se ha producido un calentamiento en el congelador.
- ▶ No ajuste una temperatura innecesariamente baja en el compartimento frigorífico. En los ajustes altos pueden darse temperaturas bajo cero. Atención: Las botellas pueden reventar.
- ▶ No toque los productos congelados con las manos mojadas (use guantes). Sobre todo, no coma hielo inmediatamente después de sacarlo del congelador. Existe el riesgo de congelación o la formación de ampollas. **PRIMEROS AUXILIOS:** Poner inmediatamente bajo agua fría corriente. ¡No tirar!
- ▶ No toque la superficie interior del compartimento de almacenamiento del frigorífico cuando esté en funcionamiento, especialmente con las manos mojadas, ya que las manos pueden congelarse sobre la superficie.

**ADVERTENCIA**

- ▶ Desenchufe el electrodoméstico en caso de interrupción del suministro eléctrico o antes de limpiarlo. Deje pasar al menos 7 minutos antes de reiniciar el electrodoméstico, ya que el arranque frecuente puede dañar el compresor.
- ▶ **ADVERTENCIA:** No use dispositivos eléctricos dentro de los compartimentos para alimentos del electrodoméstico, salvo que sean del tipo recomendado por el fabricante.

Mantenimiento / limpieza

- ▶ Asegúrese de que los niños están bajo supervisión si realizan tareas de limpieza y mantenimiento.
- ▶ Desconecte el electrodoméstico de la red eléctrica antes de realizar cualquier mantenimiento rutinario. Deje pasar al menos 5 minutos antes de reiniciar el electrodoméstico, ya que el arranque frecuente puede dañar el compresor.
- ▶ Cuando desenchufe el electrodoméstico, hágalo agarrando la clavija, no el cable.
- ▶ No limpie el electrodoméstico con cepillos duros, cepillos de alambre, detergente en polvo, gasolina, acetato de amilo, acetona y soluciones orgánicas similares, soluciones ácidas o alcalinas. Limpie con un detergente especial para frigoríficos/congeladores para evitar daños. Finalmente, use una solución de agua tibia y bicarbonato (aproximadamente una cucharada de bicarbonato en un litro/cuarto de agua). Enjuague abundantemente con agua y seque con un trapo. No utilice limpiadores en polvo u otros limpiadores abrasivos. No lave las piezas extraíbles en el lavavajillas.
- ▶ No raspe la escarcha y el hielo con objetos afilados. No utilice aerosoles, calentadores eléctricos como secadores de pelo, limpiadores a vapor u otras fuentes de calor para evitar dañar las piezas de plástico.
- ▶ **ADVERTENCIA:** No utilice dispositivos mecánicos ni otros equipos para acelerar el proceso de descongelación, salvo aquellos recomendados por el fabricante.
- ▶ Si el cable de alimentación está dañado, debe ser sustituido por el fabricante, por su servicio técnico o por cualquier profesional cualificado similar para evitar riesgos.
- ▶ No intente reparar, desmontar o modificar este electrodoméstico por su cuenta. En caso de reparación, póngase en contacto con nuestro servicio de atención al cliente.
- ▶ Si las luces están dañadas, deben ser sustituidas por el fabricante, por su servicio técnico o por cualquier profesional cualificado similar para evitar riesgos.
- ▶ Saque el polvo de la parte posterior de la unidad al menos una vez al año para evitar el riesgo de incendio, así como un mayor consumo de energía.



ADVERTENCIA

- ▶ No rocíe ni enjuague el electrodoméstico durante la limpieza.
- ▶ No use agua pulverizada o vapor para limpiar el electrodoméstico.
- ▶ No limpie los estantes o la puerta de cristal fríos con agua caliente. Un cambio repentino de temperatura puede causar que el cristal se rompa.
- ▶ Si deja el electrodoméstico fuera de uso durante un periodo prolongado, déjelo abierto para evitar que se acumulen malos olores en el interior.

Información sobre el gas refrigerante



ADVERTENCIA

Este electrodoméstico contiene el refrigerante inflamable ISOBUTANO (R600a). Asegúrese de no dañar el circuito refrigerante durante el transporte o la instalación. La fuga de refrigerante puede causar lesiones oculares o incendios. Si se produce algún daño, mantenga alejadas fuentes de fuego abiertas, ventile a fondo la habitación y no conecte o desconecte los cables de alimentación de este o cualquier otro electrodoméstico. Informe al servicio de atención al cliente.

En caso de que los ojos entren en contacto con el refrigerante, enjuáguelos inmediatamente con agua corriente y llame inmediatamente a un oftalmólogo.

ADVERTENCIA: El sistema de refrigeración está bajo alta presión. No lo fuerce. Dado que se utilizan refrigerantes inflamables, siga estrictamente las instrucciones de instalación, manipulación y mantenimiento del electrodoméstico y póngase en contacto con un técnico profesional o con nuestro servicio posventa para desecharlo.



ADVERTENCIA

Para los frigoríficos con función de agua helada, preste atención a la siguiente advertencia:

En el caso de electrodomésticos no destinados a conectarse al suministro de agua:

ADVERTENCIA: Llenar solo con agua potable.

En el caso de electrodomésticos destinados a conectarse al suministro de agua:

ADVERTENCIA: Conéctese únicamente al suministro de agua potable.

Si desea limpiar el sistema de agua, consulte el Manual de usuario. Si tiene alguna pregunta, póngase en contacto con el servicio posventa.

Uso previsto

Este electrodoméstico está diseñado para enfriar y congelar alimentos. Ha sido diseñado exclusivamente para su uso en aplicaciones domésticas y similares, como áreas de cocina para personal en tiendas, oficinas y otros entornos de trabajo; granjas y el uso por clientes en hoteles, moteles y otros entornos de tipo residencial, así como en negocios de alojamiento y restauración. No está destinado a un uso comercial o industrial. No se permite realizar cambios o modificaciones en el electrodoméstico. Un uso no previsto puede causar riesgos y la pérdida de reclamaciones de garantía.

Normas y directivas **CE** y **UKCA**

Este producto cumple los requisitos de todas las directivas de la CE aplicables con las correspondientes normas acordadas y las normas del Reino Unido, que establecen el mercado CE y UKCA.



¡PRECAUCIÓN!

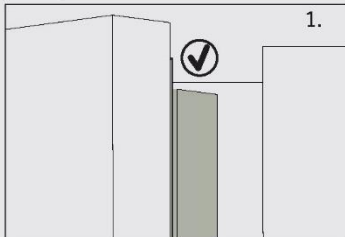

Al cerrar la puerta, la tira vertical de la puerta del frigorífico

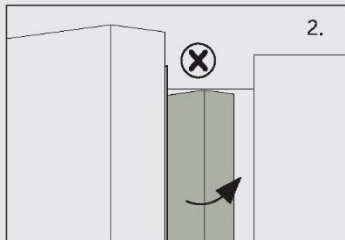

Si intenta cerrar la puerta izquierda y la tira de la puerta vertical no está doblada (2), en primer lugar, debe doblarla, de lo contrario, la tira de la puerta golpeará el eje de fijación o la puerta derecha. Por lo tanto, se producirá un daño a la puerta o una fuga.

Dentro del marco hay un elemento calefactor. La temperatura de la superficie subirá un poco, lo que es normal y no afectará a la función del electrodoméstico.

Aviso

Debido a cambios técnicos y a las diferencias entre modelos, algunas de las ilustraciones de este manual pueden diferir de su modelo.

Modelo (HCR7918EIMP/HCR7918EIMB/HCR7918EIMP(UK)) (Con fabricante de cubitos de hielo en la puerta)

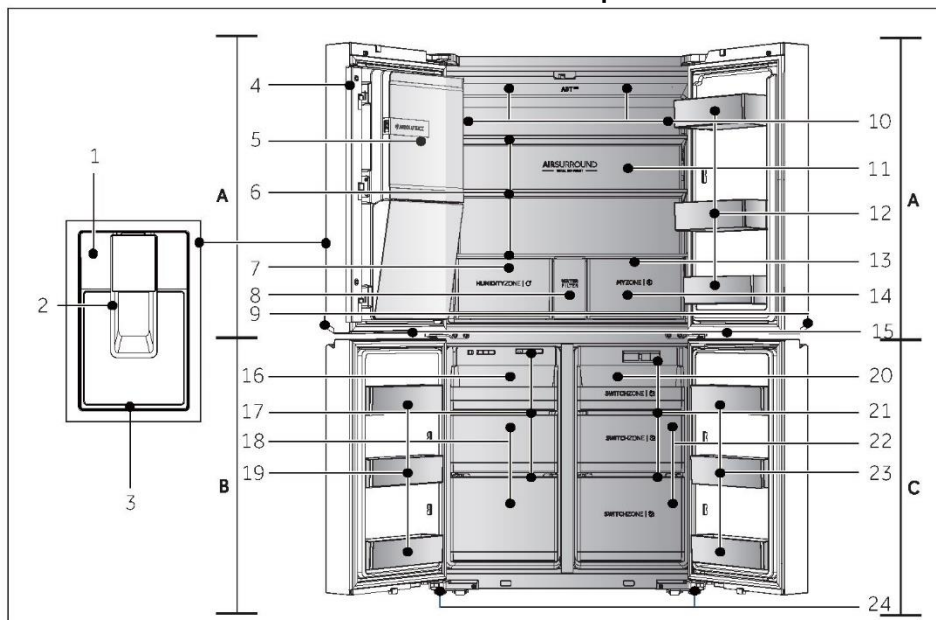

A: Compartimento frigorífico

- 1 Panel de control
- 2 Pala dispensadora
- 3 Bandeja
- 4 Viga vertical
- 5 Fabricador de cubitos de hielo automático
- 6 Estantes de cristal
- 7 Cajón de la Humidity zone
- 8 Cubierta del filtro de agua
- 9 Lámpara del asa
- 10 Conducto de aire y sensor (detrás del panel)
- 11 Retroiluminación
- 12 Soporte para botellas/Estante de puerta
- 13 Conducto de aire (detrás de los cajones)

- 14 Cajón My Zone

- 15 Lámpara del congelador/Switch Zone

B: Compartimento congelador

- 16 Bandeja deslizante
- 17 Conducto de aire
- 18 Cajones de almacenamiento del congelador
- 19 Soporte para botellas

C: Compartimento Switch Zone

- 20 Bandeja deslizante
- 21 Conducto de aire
- 22 Cajones de la Switch Zone
- 23 Soporte para botellas
- 24 Patas ajustables

Panel de control (HCR7918EIMP/HCR7918EIMB/HCR7918EIMP(UK))

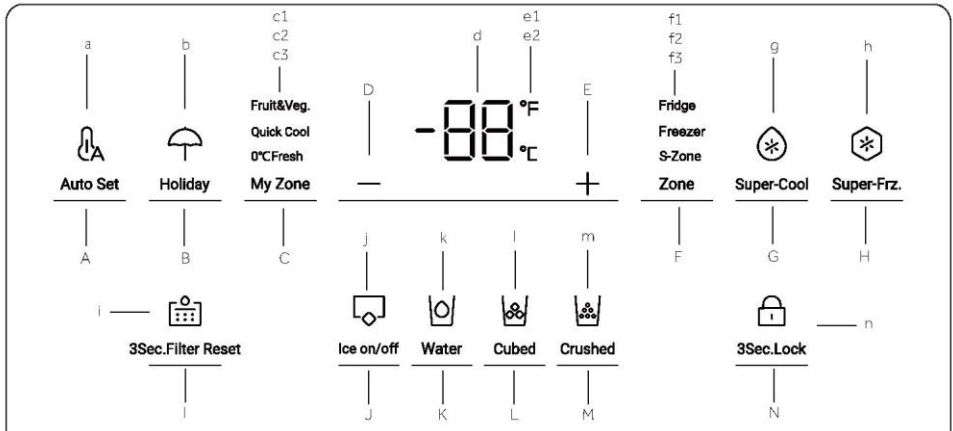

Botones:

- A Selector del modo de Ajuste automático
- B Selector del modo Vacaciones
- C Selector del cajón My Zone
- D Botón de ajuste de la temperatura "-"
- E Botón de ajuste de la temperatura "+"
- F Selector de zonas
- G Selector de Súper Fresco
- H Selector de Súper Congelación
- I Selector de la función de reinicio del filtro
- J Selector del modo de fabricante de cubitos de hielo
- K Selector de la función de entrada de agua
- L Selector de la función de cubitos de hielo
- M Selector de la función de hielo picado
- N Selector de bloqueo del panel

Indicadores:

- a Modo de Ajuste automático
- b Modo Vacaciones
- c1 Modo Fruit & Vegetable
- c2 Modo Enfriamiento rápido
- c3 Modo 0 °C Fresh
- d Indicación de la temperatura
- e1 Grados Fahrenheit
- e2 Grados Celsius
- f1 Indicador del frigorífico
- f2 Indicador del congelador
- f3 Indicador de la S-Zone
- g Función Súper Fresco
- h Función Súper Congelación
- i Función de reinicio del filtro
- j Modo de fabricante de cubitos de hielo
- k Función de entrada de agua
- l Función de cubitos de hielo
- m Función de hielo picado
- n Bloqueo del panel



Aviso

Debido a cambios técnicos y a las diferencias entre modelos, algunas de las ilustraciones de este manual pueden diferir de su modelo.

Modelo (HCR7918ENMP)

(Sin fabricante de cubitos de hielo en la puerta)

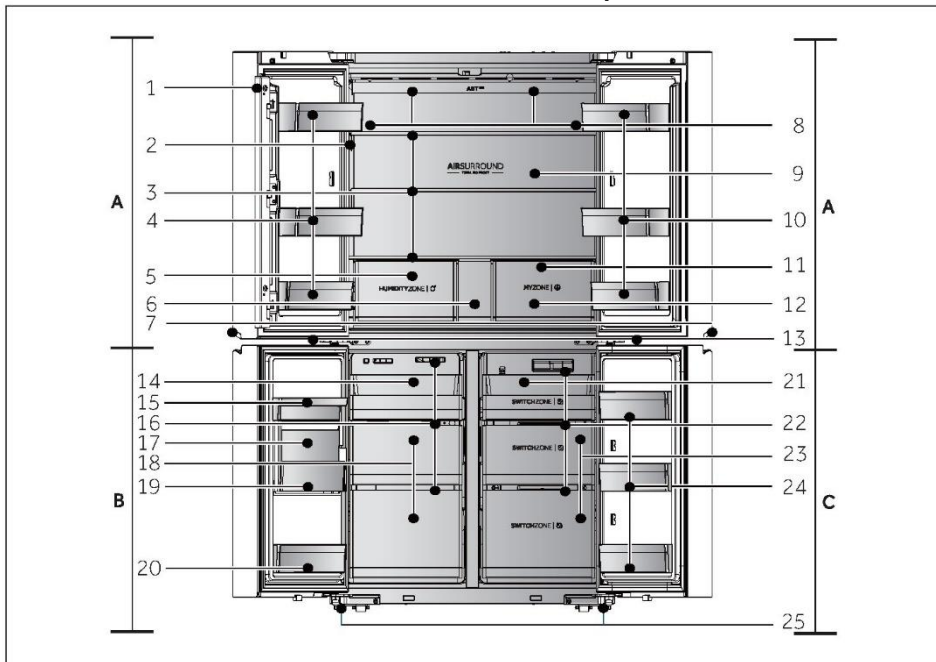

A: Compartimento frigorífico

- 1 Viga vertical
- 2 Panel de control
- 3 Estantes de cristal
- 4 Soporte para botellas/Estante de puerta
- 5 Cajón de la Humidity zone
- 6 Cajón de almacenamiento
- 7 Lámpara del asa
- 8 Conducto de aire y sensor (detrás del panel)
- 9 Retroiluminación
- 10 Soporte para botellas/Estante de puerta
- 11 Conducto de aire (detrás de los cajones)
- 12 Cajón My Zone
- 13 Lámpara del congelador/Switch Zone

B: Compartimento congelador

- 14 Bandeja deslizante
- 15 Caja de agua
- 16 Conducto de aire
- 17 Fabricador de cubitos de hielo
- 18 Cajones de almacenamiento del congelador
- 19 Caja de hielo
- 20 Soporte para botellas

C: Compartimento Switch Zone

- 21 Bandeja deslizante
- 22 Conducto de aire
- 23 Cajones de la Switch Zone
- 24 Soporte para botellas
- 25 Patas ajustables

Panel de control (HCR7918ENMP)

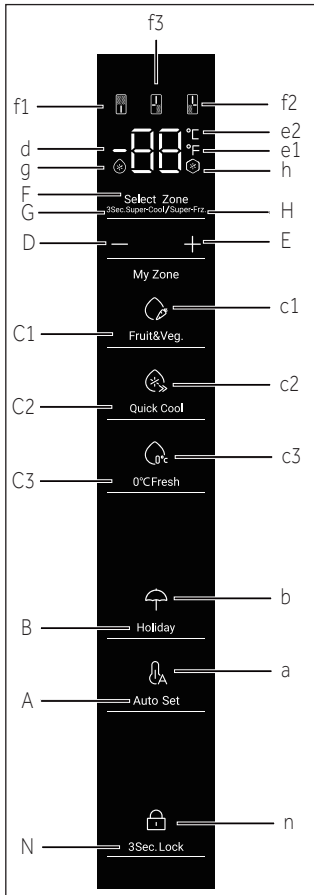

Botones:

- A Selector del modo de Ajuste automático
- B Selector del modo Vacaciones
- C1 Selector de la función Fruit & Vegetable
- C2 Selector de la función Enfriamiento rápido
- C3 Selector de la función 0 °C Fresh
- D Botón de ajuste de la temperatura "-"
- E Botón de ajuste de la temperatura "+"
- F Selector de zonas
- G Selector de Súper Fresco
- H Selector de supercongelación
- N Selector de bloqueo del panel

Indicadores:

- a Modo de Ajuste automático
- b Modo Vacaciones
- c1 Modo Fruit & Vegetable
- c2 Modo Enfriamiento rápido
- c3 Modo 0 °C Fresh
- d Indicación de la temperatura
- e1 Grados Fahrenheit
- e2 Grados Celsius
- f1 Indicador del frigorífico
- f2 Indicador del congelador
- f3 Indicador de la S-Zona
- g Función Súper Fresco
- h Función Súper Congelación
- n Bloqueo del panel

Antes del primer uso

- ▶ Retire todo el material de embalaje, manténgalo fuera del alcance de los niños y deséchelo de forma respetuosa con el medio ambiente.
- ▶ Limpie el interior y el exterior del electrodoméstico con agua y un detergente suave antes de introducir cualquier alimento en él.
- ▶ Después de nivelar y limpiar el electrodoméstico, espere al menos 2-5 horas antes de conectarlo a la fuente de alimentación. Ver sección INSTALACIÓN.
- ▶ Enfríe previamente los compartimentos a altas temperaturas antes de cargarlos con alimentos. La función Power-Freeze ayuda a enfriar rápidamente los compartimentos.
- ▶ La temperatura del frigorífico y la temperatura del congelador se ajustan automáticamente a 5 °C y -18 °C respectivamente. Estos son los ajustes recomendados. Si lo desea, puede cambiar estas temperaturas manualmente. Consulte la sección AJUSTE DE LA TEMPERATURA.

Teclas táctiles

Los botones del panel de control son teclas táctiles, que responden aún cuando las toca ligeramente con el dedo.

Encender/apagar el electrodoméstico

El electrodoméstico se pondrá en marcha en cuanto se conecte a la fuente de alimentación.

Cuando el frigorífico se enciende por primera vez, se ilumina el indicador "d" (Indicación de la temperatura). La temperatura del frigorífico, la temperatura de la S-Zone y la temperatura del congelador se ajustan automáticamente a 5 °C, -6 °C y -18 °C respectivamente. Se ilumina el indicador "a" (modo de Ajuste automático).

Puede que el bloqueo del panel esté activo.

Aviso

Cuando se enciende el electrodoméstico después de desconectarlo de la fuente de alimentación principal, alcanzar las temperaturas correctas puede tomar hasta 12 horas.

Vacíe el electrodoméstico antes de apagarlo. Para apagar el electrodoméstico, retire el cable de alimentación de la toma de corriente.

Panel de bloqueo/desbloqueo

- ▶ Bloqueo automático: Cuando la puerta del frigorífico, la puerta del congelador, y la puerta de la S-Zone están cerradas y no se toque ninguna tecla en un plazo de 30 segundos, la pantalla de visualización se apagará y bloqueará automáticamente.

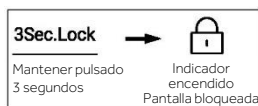

- ▶ Bloqueo manual: Cuando la pantalla esté desbloqueada, pulse el botón "N" (Selector de bloqueo del panel) y manténgalo pulsado durante 3 segundos: el zumbador suena una vez, se ilumina el indicador "n" (Bloqueo del panel) y la pantalla queda bloqueada.



Ajuste de la temperatura

Las temperaturas interiores están influenciadas por los siguientes factores:

- ▶ Temperatura ambiente
- ▶ Frecuencia de apertura de la puerta
- ▶ Cantidad de alimentos almacenados
- ▶ Instalación del electrodoméstico

Ajustar la temperatura del frigorífico

1. Cuando la pantalla esté desbloqueada, pulse el botón "F" (Selector de zonas). El zumbador suena una vez, el indicador "f1" (Indicador del frigorífico) parpadea y aparece el modo de ajuste de la temperatura del frigorífico.
2. Pulse el botón "D" (Botón de ajuste de la temperatura "-") las veces deseadas, el zumbador suena una vez, la temperatura del frigorífico se reducirá en 1 cada vez. La temperatura del frigorífico se mostrará en la secuencia "5°C ->4°C->3°C ->2°C ->1°C ->9°C ->8°C->7°C ->6°C ->5°C".

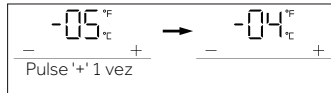

3. Pulse el botón "E" (Botón de ajuste de la temperatura "+") las veces deseadas, el zumbador suena una vez, la temperatura del frigorífico se incrementará en 1 cada vez. La temperatura del frigorífico se mostrará en la secuencia "5°C ->6°C ->7°C ->8°C ->9°C ->1°C ->2°C ->3°C ->4°C ->5°C".

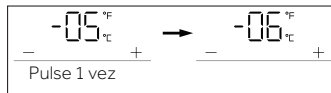

Aviso

Después de ajustar la temperatura, si no se realiza ninguna otra operación en el plazo de 5 segundos, el sistema guardará la temperatura seleccionada automáticamente.

Ajustar la temperatura del congelador

1. Cuando la pantalla esté desbloqueada, pulse el botón "F" (Selector de zonas). El zumbador suena una vez, el indicador "f2" (Indicador del congelador) parpadea y aparece el modo de ajuste de la temperatura del congelador.
2. Pulse el botón "D" (Botón de ajuste de la temperatura "-") las veces deseadas, el zumbador suena una vez, la temperatura del congelador se reducirá en 1 cada vez. La temperatura del congelador se mostrará en la secuencia "-18°C->-19°C->-20°C->-21°C ->-22°C -> -23°C ->-24°C->-14°C ->-15°C ->-16°C ->-17°C ->-18°C".

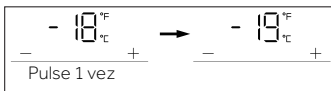

3. Pulse el botón "E" (Botón de ajuste de la temperatura "+") las veces deseadas, el zumbador suena una vez, la temperatura del congelador se incrementará en 1 cada vez. La temperatura del congelador se mostrará en la secuencia "-18°C ->-17°C ->-16°C ->-15°C ->-14°C ->-24°C ->-23°C ->-22°C ->-21°C ->-20°C ->-19°C ->-18°C".

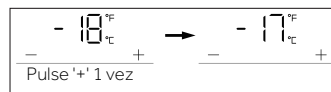



Aviso

Después de ajustar la temperatura, si no se realiza ninguna otra operación en el plazo de 5 segundos, el sistema guardará la temperatura seleccionada automáticamente.

Ajuste de la temperatura de la Switch Zone (S-Zone)

Cuando la pantalla esté desbloqueada, pulse el botón "F" (Selector de zonas). El zumbador suena una vez, el indicador "f3" (Indicador de la S-Zone) parpadea y aparece el modo de ajuste de la temperatura de la S-Zone.

1. Pulse el botón "D" (Botón de ajuste de la temperatura "-") las veces deseadas, el zumbador suena una vez, la temperatura de la S-Zone se reducirá en 1 cada vez. La temperatura de la S-Zone se mostrará en la secuencia "-6°C -> -7°C -> -8°C -> -9°C -> -10°C -> -11°C -> -12°C -> -13°C -> -14°C -> -15°C -> -16°C -> -17°C -> -18°C -> 5°C -> 4°C -> 3°C -> 2°C -> 1°C -> 0°C -> -1°C -> -2°C -> -3°C -> -4°C -> -5°C -> -6°C".

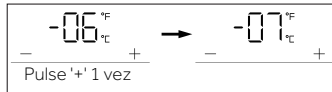

2. Pulse el botón "E" (Botón de ajuste de la temperatura "+") las veces deseadas, el zumbador suena una vez, la temperatura de la S-zone se incrementará en 1 cada vez. La temperatura de la S-zone se mostrará en la secuencia "-6°C -> -5°C -> -4°C -> -3°C -> -2°C -> -1°C -> 0°C -> 1°C -> 2°C -> 3°C -> 4°C -> 5°C -> -18°C -> -17°C -> -16°C -> -15°C -> -14°C -> -13°C -> -12°C -> -11°C -> -10°C -> -9°C -> -8°C -> -7°C -> -6°C".

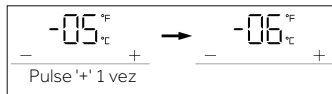

Aviso

Después de ajustar la temperatura, si no se realiza ninguna otra operación en el plazo de 5 segundos, el sistema guardará la temperatura seleccionada automáticamente.

Función Súper Fresco

1. Cuando la pantalla esté desbloqueada, pulse el botón "G" (selector de Súper Fresco), el zumbador suena una vez, se ilumina el indicador "g" (función Súper Fresco) y, a continuación, se activará la función Súper Fresco.
2. Cuando se encienda el indicador "g" (función Súper Fresco), pulse el botón "G" (selector de Súper Fresco), el zumbador suena una vez, el indicador "g" (función Súper Fresco) se apaga y se desactivará la función Súper Fresco.
3. Después de que se active la función Súper Fresco, el frigorífico desactivará automáticamente la función cuando alcance la condición seleccionada. Si desea salir manualmente, puede pulsar el botón "G" (selector de Súper Fresco) para desactivarla.



Aviso

En estado Súper Fresco, la temperatura del frigorífico no se puede ajustar. Si se pulsa el botón "D" (botón de ajuste de la temperatura "-") o "E" (botón de ajuste de la temperatura "+") para ajustar la temperatura del frigorífico, el indicador "f1" (indicador del frigorífico) parpadeará con un sonido de aviso para indicar que esta operación no se puede realizar.

En el estado de la función Súper Fresco, la función de Ajuste automático no puede activarse al mismo tiempo debido a diferentes modos de control. Al elegir una función que entra en conflicto con otra función, la función original se desactiva automáticamente.

Función Súper Congelación (Súper-Frz)

1. Cuando la pantalla esté desbloqueada, pulse el botón "H" (selector de Súper Congelación), el zumbador suena una vez, se ilumina el indicador "h" (función Súper Congelación) y, a continuación, se activará la función Súper Congelación. Pulse el botón "E" (Súper-Frz).
2. Cuando se encienda el indicador "h" (función Súper Congelación), pulse el botón "H" (selector de Súper Congelación), el zumbador suena una vez, el indicador "h" (función Súper Congelación) se apaga y se desactivará la función Súper Congelación.
3. Después de que se active la función Súper Congelación, el frigorífico desactivará automáticamente la función cuando alcance la condición seleccionada. Si desea salir manualmente, puede pulsar el botón "H" (selector de Súper Congelación) para desactivarla.



Aviso

En estado Súper Congelación, la temperatura del congelador no se puede ajustar. Si se pulsa el botón "D" (botón de ajuste de la temperatura "-") o "E" (botón de ajuste de la temperatura "+") para ajustar la temperatura del congelador, el indicador "f2" (indicador del congelador) parpadeará con un sonido de aviso para indicar que esta operación no se puede realizar.

La función Súper Congelación está diseñada para mantener el valor nutricional de los alimentos congelados; los alimentos se congelarán en el menor tiempo posible. Si hay que congelar grandes cantidades de alimentos congelados al mismo tiempo, se recomienda que los usuarios tomen alimentos que no puedan congelarse fuera de la S-Zone: ajuste la temperatura de la S-Zone por debajo de -18 °C, para utilizarla como congelador. Mientras tanto, la función Súper Congelación debe configurarse con 24 horas de anticipación, para que el congelador y la S-zone posean una temperatura relativamente baja antes de introducir los alimentos. En este momento, la velocidad de congelación del congelador y la S-zone mejora, los alimentos se pueden congelar rápidamente, el valor nutricional de los alimentos se mantiene de manera efectiva y el almacenamiento se vuelve bastante más práctico.

Modo de Ajuste automático

1. Cuando la pantalla esté desbloqueada, pulse el botón "A" (selector del modo de Ajuste automático), el zumbador suena una vez, se ilumina el indicador "a" (modo de Ajuste automático) y, a continuación, se activará la función de Ajuste automático.
2. Cuando se ilumine el indicador "a" (modo de Ajuste automático), pulse el botón "A" (selector del modo de Ajuste automático), el zumbador suena una vez, el indicador "a" (modo de Ajuste automático) se apaga y se desactivará la función de Ajuste automático.



3. Este frigorífico incluye la función de sensor humano. El panel de control, la lámpara del asa y la lámpara de proyección se encienden automáticamente si el usuario se acerca al refrigerador. En estado desbloqueado, mantenga pulsado el botón "A" (selector del modo de Ajuste automático) durante 3 segundos, el zumbador suena una vez y se desactivará la función de sensor humano. La función de sensor humano también puede activarse realizando la misma operación.

Aviso

En el modo de Ajuste automático no se pueden ajustar la temperatura del frigorífico ni del congelador. Si se pulsa el botón "D" (botón de ajuste de la temperatura "-") o "E" (botón de ajuste de la temperatura "+") para ajustar la temperatura del frigorífico o del congelador, el indicador "f1" (indicador del frigorífico) o "f2" (indicador del congelador) parpadeará con un sonido de aviso para indicar que esta operación no se puede realizar. En el modo de Ajuste automático, debido a diferentes métodos de control, si se configura la función de "Súper Fresco" o "Súper Congelación", el indicador "a" (modo de Ajuste automático) se apaga y la función de Ajuste automático se desactiva automáticamente.

En el modo de Ajuste automático, la temperatura de la S-Zone se puede ajustar manualmente en función de sus necesidades.

Modo Vacaciones

El modo Vacaciones está diseñado para cuando no se vaya a utilizar el frigorífico durante mucho tiempo. Cuando el modo Vacaciones está activo, el congelador está bajo un control normal y la temperatura del frigorífico se ajusta automáticamente a 17 °C. La temperatura real no es superior a 17 °C, lo que evita el olor causado por el exceso de temperatura y, al mismo tiempo, ayuda a reducir el consumo de energía.

1. Cuando la pantalla esté desbloqueada, pulse el botón "B" (selector del modo Vacaciones), el zumbador suena una vez, se ilumina el indicador "b" (modo Vacaciones) y, a continuación, se activará la función Vacaciones.
2. Cuando se ilumine el indicador "b" (modo Vacaciones), pulse el botón "B" (selector del modo Vacaciones), el zumbador suena una vez, el indicador "b" (modo Vacaciones) se apaga y se desactivará la función Vacaciones.

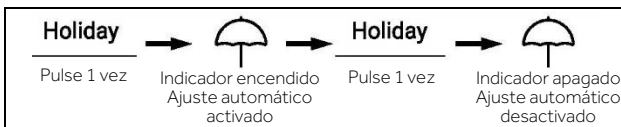

- En estado desbloqueado, mantenga pulsado el botón "B" (selector del modo Vacaciones) durante 3 segundos, el zumbador suena una vez y se apaga la lámpara de proyección. La función de lámpara de proyección también puede activarse realizando la misma operación.



Aviso

En estado Vacaciones, la temperatura del frigorífico no se puede ajustar. Si se pulsa el botón "D" (botón de ajuste de la temperatura "-") o "E" (botón de ajuste de la temperatura "+") para ajustar la temperatura del frigorífico, el indicador "f1" (indicador del frigorífico) parpadeará con un sonido de aviso para indicar que esta operación no se puede realizar.

Antes de usar la función Vacaciones, vacíe el frigorífico para evitar que se estropeen los alimentos. Cuando la función Vacaciones está activada, no se pueden activar las funciones "Ajuste automático" ni "Súper Fresco" al mismo tiempo.

Cajón My Zone

- Quando la pantalla esté desbloqueada, pulse el botón "C" (selector del cajón My Zone), el zumbador suena una vez, el indicador "c1" (modo Fruit & Vegetable), el indicador "c2" (modo Enfriamiento rápido) y el indicador "c3" (modo 0 °C Fresh) se iluminarán de forma secuencial.
- Quando el indicador "c1" (modo Fruit & Vegetable) se ilumine, pulse el botón "C" (selector del cajón My Zone), el zumbador suena una vez, el indicador "c1" (modo Fruit & Vegetable) se apaga y la función Fruit & Vegetable se apagará con el indicador "c2" (modo Enfriamiento rápido) iluminado.
- Quando el indicador "c2" (modo Enfriamiento rápido) se ilumine, pulse el botón "C" (selector del cajón My Zone), el zumbador suena una vez, el indicador "c2" (modo Enfriamiento rápido) se apaga y la función Enfriamiento rápido se apagará con el indicador "c3" (modo 0 °C Fresh) iluminado.
- Quando el indicador "c3" (modo 0 °C Fresh) se ilumine, pulse el botón "C" (selector del cajón My Zone), el zumbador suena una vez, el indicador "c3" (modo 0 °C Fresh) se apaga y la función 0 °C Fresh se apagará con el indicador "c1" (modo Fruit & Vegetable) iluminado.

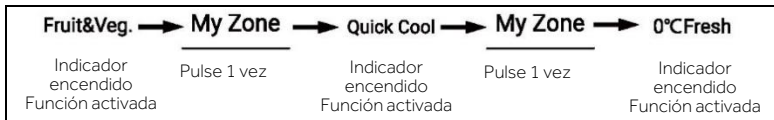

- En estado desbloqueado, mantenga pulsado el botón "C" (selector del cajón My Zone) durante 3 segundos, el zumbador suena una vez y se apaga la lámpara del asa. La lámpara del asa también puede activarse realizando la misma operación. Cuando la lámpara del asa parpadea, la función EPP se activa.



Aviso

Quando el frigorífico se conecta a la electricidad por primera vez, la función Fruit & Vegetable se enciende automáticamente.

Función del filtro

Cuando el frigorífico lleve funcionando seis meses, se iluminará el indicador de recordatorio "i" (función de reinicio del filtro) para recordar a los usuarios que sustituyan el filtro por uno nuevo. Cuando cambie el filtro, mantenga pulsado el botón "i" (selector de la función de reinicio del filtro) durante 3 segundos para cancelar el recordatorio: el tiempo se restablecerá con un sonido del zumbador.



Aviso

La vida útil normal del filtro es de seis meses. Se recomienda reemplazar el filtro cada seis meses.

Modo de fabricante de cubitos de hielo

1. En estado de desbloqueo, pulse el botón "J" (selector del modo de fabricante de cubitos de hielo), el zumbador suena una vez, el indicador "j" (modo de fabricante de cubitos de hielo) se ilumina, y luego el modo de fabricante de cubitos de hielo se activa.
2. Cuando se ilumine el indicador "j" (modo de fabricante de cubitos de hielo), pulse el botón "J" (selector del modo de fabricante de cubitos de hielo), el zumbador suena una vez, el indicador "j" (modo de fabricante de cubitos de hielo) se apaga y se desactiva el modo de fabricante de cubitos de hielo.

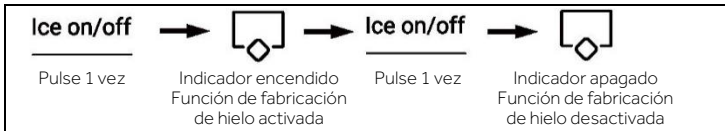

Aviso

Cuando el modo de fabricante de cubitos de hielo está desactivado, Ice on/off parpadea cuando el usuario toma cubitos de hielo o hielo picado, lo que indica al usuario que la función de fabricación de hielo está apagada.

Función de entrada de agua

En cualquier estado (bloqueado o desbloqueado), pulse el botón "K" (selector de la función de entrada de agua), el zumbador suena una vez, se ilumina el indicador "k" (función de entrada de agua) y, a continuación, se activa la función de entrada de agua.

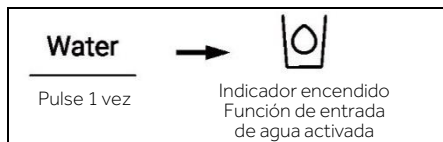



Aviso

1. Cuando el indicador "k" (función de entrada de agua) se ilumina, se apagan el indicador "l" (función de cubitos de hielo) y el indicador "m" (función de hielo picado). Una vez pulsada la pala dispensadora, el agua saldrá del puerto de entrada.
2. Cuando el tiempo de entrada de agua alcance los 150 s, el frigorífico emitirá un pitido y mantendrá el agua hasta que llegue a 180 s, el agua se cortará y la válvula de agua entrará en el tiempo de protección de 200 s, y luego la entrada de agua puede llevarse a cabo de nuevo.
3. Cuando el tiempo acumulado de entrada de agua llega a 8 min dentro de 10 min, la válvula de agua entra en el tiempo de protección de 200 s, y luego la entrada de agua se puede llevar a cabo de nuevo.

Función de cubitos de hielo

En cualquier estado (bloqueado o desbloqueado), pulse el botón "L" (selector de la función de cubitos de hielo), el zumbador suena una vez, se ilumina el indicador "l" (función de cubitos de hielo) y, a continuación, se activa la función de cubitos de hielo.



Aviso

1. Cuando el indicador "l" (función de cubitos de hielo) se ilumina, se apagan el indicador "k" (función de entrada de agua) y el indicador "m" (función de hielo picado). Después de pulsar el microinterruptor del distribuidor, saldrán cubitos de hielo por el puerto de entrada.
2. Cuando el fabricante de cubitos de hielo se enciende por primera vez, el indicador "l" y el indicador "m" se iluminan de forma sincronizada con la memoria del último estado. Cuando el fabricante de cubitos de hielo se conecta por primera vez a la electricidad, la función de cubitos de hielo se apaga por defecto.
3. Pulse el microinterruptor del dispensador, la luz del mismo se enciende con la tapa abierta. Entonces, el motor de hielo picado comienza a girar en sentido antihorario para empujar los cubitos de hielo. Afloje el microinterruptor del dispensador, la luz se apaga con el motor de hielo picado parado, la tapa del dispensador se cerrará después de 5 segundos.
4. En el estado de cubitos de hielo, cuando el tiempo de Cubitos de hielo es de más de 50 segundos, se emitirá un sonido para avisar a los usuarios de que lo apaguen. Cuando el tiempo llega a 1 minuto, se fuerza a detener los cubitos de hielo y esto se hace efectivo cuando se vuelve a pulsar el interruptor.
5. Durante el estado de cubitos de hielo, si se abre la puerta del frigorífico, el motor que entrega el hielo se detendrá, con la tapa del dispensador cerrada, la luz del dispensador apagada y se detendrán los cubitos de hielo.
6. Está prohibido coger hielo con la puerta del frigorífico abierta.

Función de hielo picado

En cualquier estado (bloqueado o desbloqueado), pulse el botón "M" (selector de la función de hielo picado), el zumbador suena una vez, se ilumina el indicador "m" (función de hielo picado) y, a continuación, se activa la función de hielo picado.



Aviso

1. Cuando el indicador "m" (función de hielo picado) se ilumina, se apagan el indicador "k" (función de entrada de agua) y el indicador "l" (función de cubitos de hielo). Después de pulsar el microinterruptor del distribuidor, saldrá hielo picado por el puerto de entrada.
2. Pulse el microinterruptor del dispensador, la luz del mismo se enciende con la tapa abierta. Entonces, el motor de hielo picado comienza a girar en sentido horario para empujar los cubitos de hielo. Afloje el microinterruptor del dispensador, la luz se apaga con el motor de hielo picado parado, la tapa del dispensador se cerrará después de 5 segundos.
3. En el estado de hielo picado, cuando el tiempo de Hielo picado es de más de 50 segundos, se emitirá un sonido para avisar a los usuarios de que lo apaguen. Cuando el tiempo llega a 1 minuto, se fuerza a detener el hielo picado y esto se hace efectivo cuando se vuelve a pulsar el interruptor.
4. Durante el estado de hielo picado, si se abre la puerta del frigorífico, el motor que entrega el hielo se detendrá, con la tapa del dispensador cerrada, la luz del dispensador apagada y se detendrá el hielo picado.
5. Está prohibido picar hielo con la puerta del frigorífico abierta.

Cambiar entre grados Celsius y Fahrenheit

1. El fabricante del frigorífico establece los grados Celsius de forma predeterminada.
2. Cuando la pantalla esté desbloqueada, mantenga pulsado el botón "H" (selector de Súper Congelación) durante 3 s, el zumbador suena una vez, el indicador "e2" (grados Celsius) se apaga, con el indicador "e1" (grados Fahrenheit) iluminado.



Función EPP

En estado de desbloqueo, pulse repetidamente el botón "H" (selector de Súper Congelación) y el botón "A" (selector de Ajuste automático) 5 veces (en 5 segundos), el zumbador suena una vez, entonces la función EPP se desactivará. La función EPP también puede activarse realizando la misma operación.

Alarma de apertura de la puerta

Si alguna de las puertas se mantiene abierta demasiado tiempo o la puerta no está bien cerrada, el frigorífico emitirá una alarma acústica a intervalos establecidos para recordarle que debe cerrar la puerta.

Memoria de apagado

Se recuerda el estado de funcionamiento instantáneo de apagado. Después de volver a encenderlo, sigue funcionando de acuerdo con la configuración antes de apagarlo.

Instrucciones del fabricante de cubitos de hielo



ADVERTENCIA

- ▶ Conéctese únicamente al suministro de agua potable.
- ▶ La conexión de la línea de agua solo debe instalarla un fontanero cualificado y de acuerdo con la legislación local y las regulaciones que rigen la calidad del agua.



Aviso

La instalación de esta línea de agua no está cubierta por la garantía del aparato.

Conexión del agua al electrodoméstico

1. Retire el tapón de goma (1) de la válvula de entrada de agua.
2. Empuje firmemente la tubería del agua en la válvula de entrada de agua y apriete la tuerca de la abrazadera. Esta tubería de agua tiene que cortarse por la mitad, usar una parte y la otra utilizarla como repuesto.

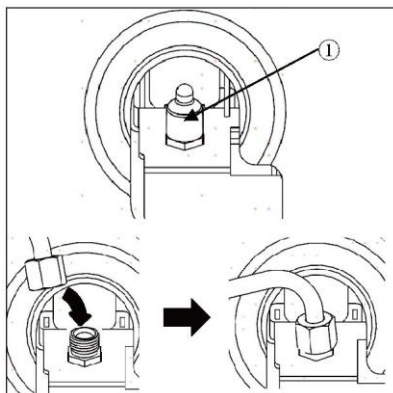

Conexión al grifo de agua

Esta función solo está disponible en algunos modelos.

1. Introduzca la tubería del agua en el orificio del conector del grifo suministrado con los accesorios. La tubería debe sujetarse firmemente mientras se empuja el conector en la tubería.
2. Asegúrese de que la arandela de goma está instalada en el interior del conector del grifo antes de atornillarlo al grifo.

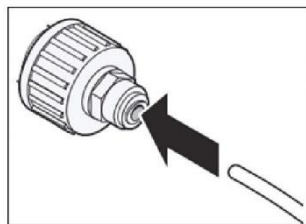

- ▶ Es posible que tenga que comprar un conector o un adaptador aparte si el accesorio de su grifo no coincide con el tamaño de rosca del conector proporcionado.

Comprobación de la conexión de agua

Esta función solo está disponible en algunos modelos.

- ▶ Encienda el suministro de agua y el electrodoméstico. Compruebe cuidadosamente todos los accesorios en busca de posibles fugas debidas a una mala instalación.
- ▶ Presione y mantenga pulsado el botón "3Sec.Filter Reset" durante 3 segundos. El nuevo filtro de agua ha sido activado.
- ▶ Coloque un vaso debajo del dispensador de agua para verificar que el agua fluye a través del aparato.
- ▶ Compruebe de nuevo el tubo de conexión y las juntas en busca de fugas.

Dispensador de agua y hielo

Antes de usar el dispensador de agua y hielo



¡PRECAUCIÓN!

- ▶ Mantenga a los niños alejados del dispensador para evitar que jueguen con los controles o los dañen.



¡PRECAUCIÓN!

- ▶ Tire los primeros lotes de hielo (aproximadamente 20 cubitos y 7 vasos de agua). Esto también es necesario si el electrodoméstico no se ha utilizado durante mucho tiempo.
- ▶ Limpie el sistema dispensador de agua si no se ha utilizado durante 48 horas. Enjuague el sistema de agua conectado a un suministro de agua si no se ha extraído agua durante 5 días.
- ▶ Para limpiar el sistema de dispensación de agua, deje correr el agua a través del dispensador unos 5 minutos y deseche los primeros lotes de hielo.
- ▶ No utilice vasos de cristal fino o porcelana al dispensar agua o hielo.



Aviso

- ▶ Si abre la puerta del congelador mientras se está dispensando agua, el dispensador de agua se detendrá.
- ▶ Si abre la puerta del frigorífico mientras se está dispensando agua, cubitos de hielo o hielo picado, la dispensación se detendrá. Cuando cierre la puerta, el elemento seleccionado seguirá dispensándose.
- ▶ Si el borde del vaso es pequeño, puede que el agua salpique o se salga del vaso.
- ▶ Use un vaso con un borde de más de 68 mm de diámetro al dispensar agua, cubitos de hielo o hielo picado.
- ▶ Cuando el fabricante de cubitos de hielo produce cubitos de hielo más pequeños, o los cubitos se agrupan, la cantidad de agua suministrada al fabricante de cubitos de hielo puede ser baja debido a una cantidad de agua insuficiente en el depósito de agua. Si no se utiliza hielo con frecuencia o la temperatura del congelador es demasiado cálida, también puede agrupar los cubitos.
- ▶ Es normal que se dispense agua turbia después de reemplazar el filtro de agua. Este aire en el agua se aclarará y es seguro beber durante esta transición.

Uso del dispensador de agua y hielo

Pulse el botón de selección del dispensador varias veces hasta que la luz situada encima del indicador deseado se encienda.

Presione la pala dispensadora (1) con un vaso u otro recipiente para dispensar cubitos de hielo, agua o hielo picado.

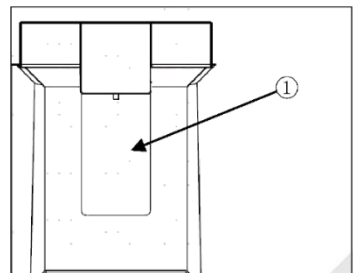

Limpeza del dispensador

Limpeza de la salida de hielo y agua

Limpe la salida de agua (1) o la salida de hielo (2) frecuentemente con un paño limpio, ya que puede ensuciarse fácilmente.

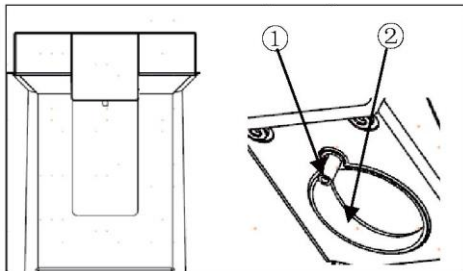

Aviso

La pelusa de la tela puede adherirse a las salidas.

Limpeza de la bandeja del dispensador

Limpe toda el área con un trapo húmedo. La bandeja del dispensador puede mojarse fácilmente debido a derrames de hielo o agua.

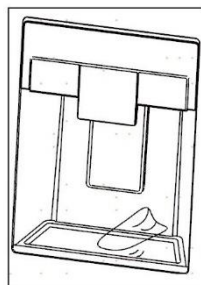

Fabricador de cubitos de hielo automático

Esta función solo está disponible en algunos modelos.

Esta característica puede variar dependiendo del modelo adquirido.

Antes de usar el fabricante de cubitos de hielo de la puerta

Esta función solo está disponible en algunos modelos.

- ▶ El fabricante de cubitos de hielo produce hielo normalmente cuando han pasado unas 48 horas después de la instalación del aparato.
- ▶ Si el depósito de hielo está completamente lleno de hielo, la producción de hielo se detendrá.
- ▶ El sonido de la caída de hielo en el depósito de hielo es normal.
- ▶ Si los cubitos de hielo se almacenan en el depósito de hielo durante un largo período de tiempo, pueden agruparse y no separarse fácilmente. En tal caso, vacíe el depósito de hielo y permita que se haga hielo nuevo.



¡PRECAUCIÓN!

- ▶ Es normal que se dispense agua turbia después de reemplazar el filtro de agua. Este aire en el agua se aclarará y es seguro beber.
- ▶ El primer hielo y agua dispensados pueden incluir partículas o olores de la línea de suministro de agua o del depósito de agua.
- ▶ Si se dispensa hielo decolorado, compruebe el depósito de agua y el suministro de agua en busca de una posible fuente. No use hielo ni agua hasta que se corrija el problema.
- ▶ No toque la salida de hielo ni el fabricante de cubitos de hielo automático con la mano ni herramientas.
- ▶ Dispense hielo en un vaso antes de llenarlo con agua u otras bebidas. Si el hielo se dispensa en un vaso que ya contiene líquido, se producirán salpicaduras.
- ▶ Nunca use vasos muy estrechos o profundos. El hielo puede atascarse en el paso de hielo, afectando al rendimiento del aparato.
- ▶ Mantenga el vaso a una distancia adecuada de la salida de hielo. Un vaso demasiado cerca de la salida puede evitar que se dispense el hielo.
- ▶ Deseche el hielo del interior del depósito de hielo si se va de vacaciones o si se produce un corte de energía prolongado. El agua del hielo derretido puede caer del dispensador al suelo.

Fabricador de cubitos de hielo de la puerta

El fabricante de cubitos de hielo automático puede hacer automáticamente 100-190 cubitos en un periodo de 24 horas si las condiciones son favorables. Esta cantidad puede variar según el entorno (temperatura ambiente alrededor del electrodoméstico, frecuencia de apertura de la puerta, cantidad de alimentos almacenados en el electrodoméstico, etc.).

(1) Apagado automático (brazo sensor)

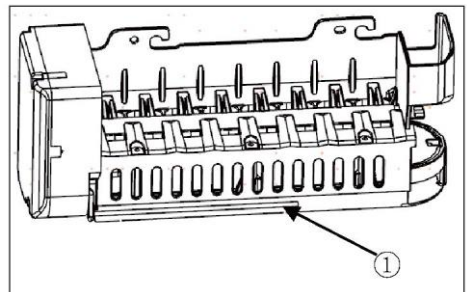

Retirar/Recolocar la bandeja de almacenamiento de hielo

El conducto dispensador de hielo puede quedar bloqueado con escarcha si solo se utiliza hielo picado. Retire la escarcha que se acumula quitando el depósito de hielo y limpiando el conducto con una espátula de goma. La dispensación periódica de cubitos de hielo también puede ayudar a prevenir la acumulación de escarcha.

1. Tire suavemente de la manija para abrir el compartimento de hielo.
2. Para quitar el depósito de hielo de la puerta, agarre la manija frontal, levante ligeramente la parte inferior y tire lentamente del depósito como se muestra en la imagen.
3. Vuelva a colocar el depósito de hielo en la puerta siguiendo esta misma secuencia al revés.

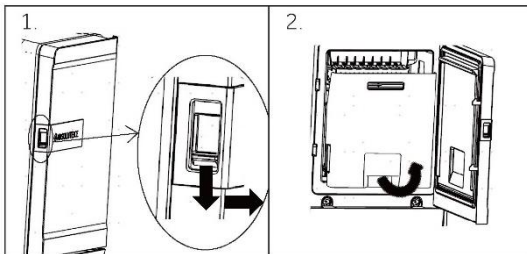

¡PRECAUCIÓN!

- ▶ No toque las piezas mecánicas automáticas del fabricante de cubitos de hielo con la mano ni con ningún instrumento mecánico. Hacerlo puede causar lesiones graves o daños en el electrodoméstico.
- ▶ No desmonte, repare o altere el fabricante de cubitos de hielo automático. Estas tareas solo deben ser realizadas por un técnico de mantenimiento.
- ▶ Mantenga a los niños alejados del dispensador.
- ▶ Cuando vuelva a colocar el depósito de hielo, asegúrese de que se coloca correctamente.



ADVERTENCIA

- ▶ ¡No ponga esta caja de hielo en agua ni la rocíe! Si necesita limpiar esta caja de hielo, límpiela con un paño suave humedecido.

Filtro de agua

Antes de reemplazar el filtro de agua



ADVERTENCIA

- ▶ No permita que los niños tengan acceso a las piezas pequeñas durante la instalación de este producto.
- ▶ No lo utilice con agua que sea microbiológicamente insegura o de calidad desconocida sin una desinfección adecuada del sistema antes o después. Los sistemas certificados para la reducción de quistes podrán utilizarse en agua desinfectada que pueda contener quistes filtrables.



Aviso

- ▶ Si bien las pruebas se realizaron bajo condiciones de laboratorio estándar, el rendimiento real puede variar.
- ▶ Es esencial que los requisitos de instalación, mantenimiento y sustitución del filtro recomendados por el fabricante se lleven a cabo para que el producto funcione como se anuncia.



¡PRECAUCIÓN!

- ▶ No lo instale si la presión de agua supera los 827 kPa. Si su presión de agua supera los 827 kPa, debe instalar una válvula limitadora de presión. Póngase en contacto con un fontanero profesional si no está seguro de cómo controlar la presión del agua.
- ▶ No lo instale donde puedan producirse golpes de ariete. Si existe posibilidad de que se produzcan golpes de ariete, debe instalar un detenedor de golpes de ariete. Póngase en contacto con un fontanero profesional si no está seguro de cómo comprobar si existe esta condición.
- ▶ No lo instale en líneas de suministro de agua caliente. La temperatura máxima del agua de servicio de este sistema de filtrado es de 37,8 °C.
- ▶ Evite que el filtro se congele. Drene el filtro cuando las temperaturas desciendan por debajo de 4,4 °C.
- ▶ El cartucho desechable del filtro DEBE cambiarse cada 6 meses, a la capacidad asignada o si se produce una reducción notable del caudal.
- ▶ Cuando se instala un dispositivo de prevención de reflujo en un sistema de agua, se debe instalar un dispositivo para controlar la presión debido a la expansión térmica.
- ▶ Asegúrese de que todos los tubos y accesorios estén bien fijos y no tengan fugas.

Sustitución del filtro de agua

El filtro debe cambiarse cada 6 meses o cuando el indicador del filtro de agua en el panel de control se encienda o disminuya la salida del dispensador de agua.

Para adquirir un filtro de agua de recambio:

- Utilice el cartucho de repuesto: HRXWF,
- Visite a su distribuidor local. Para obtener más ayuda, visite nuestro sitio web www.haierpares.eu



Aviso

- ▶ La sustitución del filtro de agua provoca una pequeña cantidad de agua (alrededor de 1 onza o 25 cc) para drenar.
- ▶ Envuelva un paño alrededor del extremo frontal del filtro de agua para recoger cualquier fuga de agua. Sujete el filtro de agua en posición vertical, una vez retirado, para evitar que se derrame el agua restante del filtro de agua.

1. Levante la tapa del filtro de agua.
2. Retire el filtro de agua desechable.
3. Reemplácelo con un nuevo filtro de agua. Inserte el nuevo filtro en el cabezal del filtro y gírelo en el sentido de las agujas del reloj hasta que la flecha del nuevo filtro se alinee con la flecha del cabezal del filtro. Vuelva a colocar el filtro en el compartimento.
4. Cierre la tapa del filtro de agua.

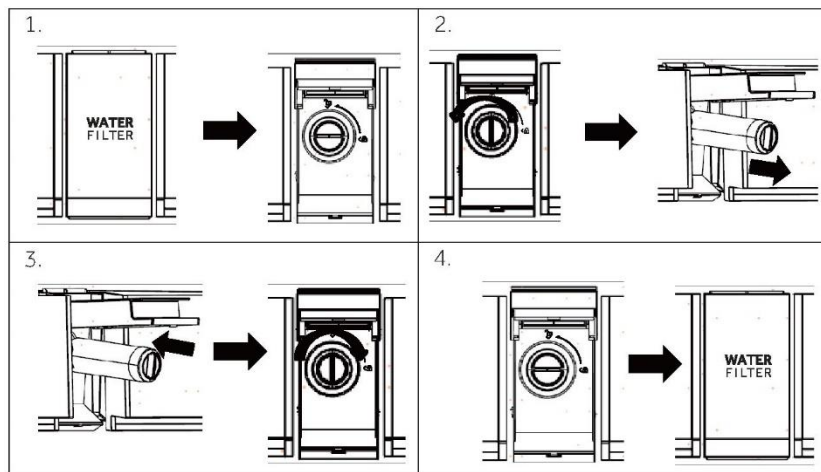

5. Presione y mantenga pulsado el botón "3Sec.Filter Reset" durante 3 segundos.
6. Deje salir agua durante aproximadamente 5 minutos para eliminar el aire atrapado y los contaminantes.



¡PRECAUCIÓN!

- ▶ Si no se reemplazan los filtros cuando es necesario o si se utilizan filtros de agua no autorizados por Haier, se pueden producir fugas en el cartucho del filtro y provocar daños materiales.

Filtro de agua

Modelo: Haier HRXWF

- ▶ Sistema certificado por IAPMO R&T según los estándares NSF/ANSI 42, 53, 401 y P473 para la reducción de reclamos especificados en la hoja de datos de rendimiento y en iapmort.org.
- ▶ El rendimiento real puede variar según las condiciones locales del agua.

Pautas de aplicación y parámetros de suministro de agua

Flujo de servicio: 0,5 gpm (1,89 lpm)

Suministro de agua: Agua potable

Presión del agua: 25-120 psi (172-827 kPa)

Temperatura del agua: 33 °F-100 °F (0,6 °C-38 °C)

Capacidad: 170 galones (643,5 litros)

Es esencial que los requisitos de instalación, mantenimiento y sustitución del filtro recomendados por el fabricante se lleven a cabo para que el producto funcione como se anuncia. Consulte el manual de instalación para obtener información sobre la garantía.



Aviso

Si bien las pruebas se realizaron bajo condiciones de laboratorio estándar, el rendimiento real puede variar. Cartucho de repuesto: HRXWF Para conocer los costes estimados de las piezas de repuesto, visite nuestro sitio web www.haierspares.eu.



ADVERTENCIA

- ▶ **Para reducir el riesgo asociado a la ingestión de contaminantes:**
- ▶ **No lo utilice con agua que sea microbiológicamente insegura o de calidad desconocida sin una desinfección adecuada del sistema antes y después.**
Los sistemas certificados para la reducción de quistes podrán utilizarse en agua desinfectada que pueda contener quistes filtrables.



Aviso

Para reducir el riesgo de fuga de agua o inundación, y para garantizar un rendimiento óptimo del filtro:

- ▶ Lea y siga las instrucciones de uso antes de la instalación y el uso de este sistema.
- ▶ La instalación y el uso DEBEN cumplir con todos los códigos de fontanería estatales y locales.
- ▶ No lo instale si la presión de agua supera los 120 psi (827 kPa). Si su presión de agua supera los 80 psi (552 kPa), debe instalar una válvula limitadora de presión. Póngase en contacto con un fontanero profesional si no está seguro de cómo controlar la presión del agua.
- ▶ No lo instale donde puedan producirse golpes de ariete. Si existe posibilidad de que se produzcan golpes de ariete, debe instalar un detenedor de golpes de ariete. Póngase en contacto con un fontanero profesional si no está seguro de cómo comprobar esta condición.
- ▶ No lo instale en líneas de suministro de agua caliente. La temperatura máxima del agua de servicio de este sistema de filtrado es de 100 °F (38 °C).
- ▶ Evite que el filtro se congele. Drene el filtro cuando las temperaturas desciendan por debajo de 33 °F (0,6 °C).
- ▶ Cambie el cartucho desechable del filtro cada seis meses o antes si observa una notable reducción del caudal de agua.
- ▶ Si no se reemplaza el cartucho desechable del filtro en los intervalos recomendados, se puede producir una reducción del rendimiento del filtro y grietas en la carcasa del filtro, lo que puede provocar fugas de agua o inundaciones.
- ▶ Este sistema ha sido probado de acuerdo con NSF/ANSI 42, 53, 401 y P473 para la reducción de las sustancias enumeradas a continuación. La concentración de las sustancias indicadas en el agua que entra en el sistema se redujo a una concentración inferior o igual al límite admisible para que el agua salga del sistema, tal como se especifica en NSF/ANSI 42, 53, 401 y P473.

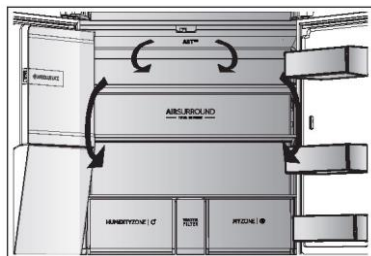

Flujo de aire múltiple

El refrigerador está equipado con un sistema de flujo de aire múltiple, con el que se aseguran corrientes de aire frío en cada nivel de estante. Esto ayuda a mantener una temperatura uniforme para asegurar que sus alimentos se mantienen frescos por más tiempo.

Estantes ajustables

La altura de los estantes se puede ajustar para adaptarse a sus necesidades de almacenamiento.

1. Para reubicar un estante, retírelo primero levantando su borde frontal (1) y tirando hacia afuera (2).
2. Para volver a instalarlo, colóquelo en las lengüetas de ambos lados y empújelo hacia la posición más trasera hasta que la parte trasera del estante quede fijada dentro de las ranuras de los lados.

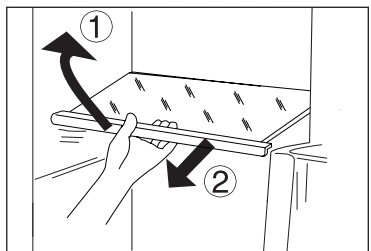

Nota:

Asegúrese de que todos los extremos del estante estén nivelados.

Cajón My Zone

En este compartimento el nivel de humedad es inferior al del compartimento frigorífico. Este cajón es adecuado para almacenar alimentos frescos, alimentos que se enfrían rápidamente y frutas y verduras.



Cajón de la Humidity Box

En este compartimento el nivel de humedad es alrededor del 90%. Está controlado automáticamente por el sistema y es adecuado para guardar fruta, verdura, ensaladas, etc.



Nota:

- ▶ No retire la cubierta de plástico de las dos zonas. Mantienen la humedad.
- ▶ No se recomienda guardar en estos dos cajones frutas sensibles al frío como piña, aguacate, plátanos o pomelos.
- ▶ El nivel de humedad puede ser inferior al 90 % con pequeñas cantidades de verduras, por lo tanto, se prefieren grandes cantidades de verduras.

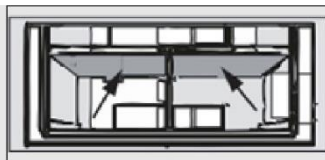

Compartimento Switch Zone

El electrodoméstico está equipado con un compartimento Switch Zone. Dependiendo del propósito, se puede elegir la temperatura deseada por grados. La temperatura puede ajustarse entre -18 °C y +5 °C:



Estantes de puerta extraíbles/Soporte para botellas

Los estantes de la puerta se pueden desmontar para limpiarlos:

Coloque las manos en cada lado del estante, levántelo hacia arriba (1) y extráigalo (2).

Para insertar el estante de la puerta, realice los pasos anteriores en orden inverso.

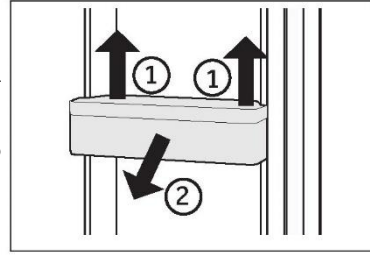

OPCIONAL: Indicador de temperatura OK

El indicador de temperatura OK se puede utilizar para detectar temperaturas inferiores a +4 °C. Reduzca la temperatura si el signo no indica «OK».

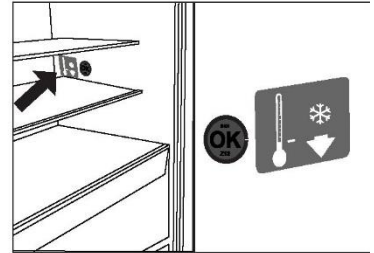

Nota:

Cuando se enciende el electrodoméstico, alcanzar las temperaturas correctas puede tomar hasta 12 horas.

Cajón extraíble

Para sacar el cajón, tire al máximo (1), levante y retire (2).

Para insertar el cajón, realice los pasos anteriores en orden inverso.

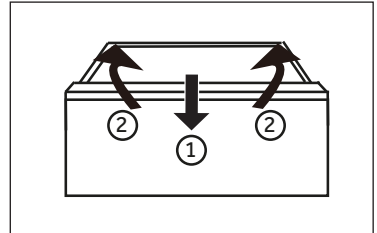

Guardar artículos grandes

Los artículos grandes, como los alimentos congelados, pueden guardarse después de:

- ▶ retirar la bandeja de congelación superior, o
- ▶ después de retirar las dos bandejas de congelación superiores y el cajón central del congelador y almacenar los alimentos directamente en las bandejas de congelación inferiores.

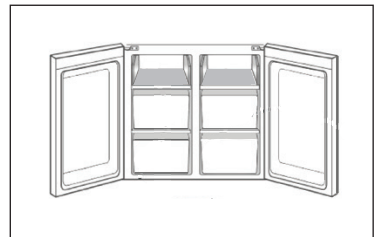

Luz

La luz interior LED se enciende al abrir la puerta. El rendimiento de las luces no se ve afectado por ninguna de las otras configuraciones del electrodoméstico.



Consejos de ahorro de energía

- ▶ Asegúrese de que el electrodoméstico esté bien ventilado (vea INSTALACIÓN).
- ▶ No instale el electrodoméstico bajo la luz directa del sol o cerca de fuentes de calor (p. ej.: fogones, estufas...).
- ▶ Evite una temperatura innecesariamente baja en el electrodoméstico. El consumo de energía aumenta la temperatura del electrodoméstico.
- ▶ Las funciones como POWER-FREEZE consumen más energía.
- ▶ Deje enfriar los alimentos calientes antes de introducirlos en el electrodoméstico.
- ▶ Abra la puerta del electrodoméstico lo menos y lo más brevemente posible.
- ▶ No llene en exceso el electrodoméstico para evitar obstruir la circulación de aire.
- ▶ Evite la presencia de aire dentro del embalaje de los alimentos.
- ▶ Mantenga las juntas de la puerta limpias para que la puerta se cierre siempre correctamente.
- ▶ Descongele los alimentos congelados en el compartimento frigorífico.
- ▶ La configuración de más ahorro energético requiere que el electrodoméstico mantenga los cajones, las cajas de alimentos y los estantes en condiciones de fábrica, y los alimentos deben colocarse lo más lejos posible sin bloquear las salidas de aire del conducto.



ADVERTENCIA

Desconecte el electrodoméstico de la fuente de alimentación antes de limpiarlo.

Limpieza

Limpie el electrodoméstico solo cuando haya pocos o ningún alimento guardado. Este electrodoméstico debe limpiarse cada cuatro semanas para realizar un buen mantenimiento y evitar malos olores.



ADVERTENCIA

- ▶ No limpie el electrodoméstico con cepillos duros, cepillos de alambre, detergente en polvo, gasolina, acetato de amilo, acetona y soluciones orgánicas similares, soluciones ácidas o alcalinas. Limpie con un detergente especial para frigoríficos para evitar daños.
- ▶ No rocíe ni enjuague el electrodoméstico durante la limpieza.
- ▶ No use agua pulverizada o vapor para limpiar el electrodoméstico.
- ▶ No limpie los estantes de cristal fríos con agua caliente. Un cambio repentino de temperatura puede causar que el cristal se rompa.
- ▶ No toque la superficie interior del compartimento del electrodoméstico, especialmente con las manos mojadas, ya que las manos pueden congelarse en la superficie.
- ▶ En caso de calentamiento, compruebe el estado de los productos congelados.

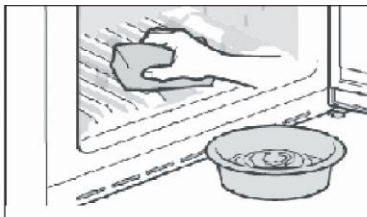

- ▶ Mantenga siempre limpia la junta de la puerta.
- ▶ Limpie el interior y el armazón del electrodoméstico con una esponja humedecida en agua tibia y detergente neutro.

1. Frote el interior y el exterior del frigorífico, incluyendo la junta de la puerta, los estantes de la puerta, los estantes de cristal, los cajones, etc., con una toalla suave o una esponja sumergida en agua caliente (se puede añadir detergente neutro).
 2. Si hay líquido derramado, retire todas las piezas contaminadas, enjuague directamente con agua corriente, seque y coloque las piezas de nuevo en el frigorífico.
 3. Si hay productos cremosos derramados (como nata, helado derretido...), retire todas las piezas contaminadas, póngalas en agua caliente a unos 40 °C durante un rato, enjuague con agua corriente, séquelas y colóquelas de nuevo en el frigorífico.
 4. En caso de que alguna parte o componente pequeño quede atascada dentro del frigorífico (entre las estanterías o los cajones), utilice un cepillo suave pequeño para sacarlo. Si no la alcanza, póngase en contacto con el servicio de Haier
- ▶ Aclare y seque con un paño suave.
 - ▶ No limpie ninguna de las piezas o partes de este electrodoméstico en un lavavajillas.
 - ▶ Deje pasar al menos 5 minutos antes de reiniciar el electrodoméstico, ya que el arranque frecuente puede dañar el compresor.

Descongelación

La descongelación de los compartimentos frigorífico y congelador se realiza automáticamente: no se requiere ninguna operación manual.

Sustitución de las lámparas LED



ADVERTENCIA

No sustituya usted mismo la lámpara LED, solo debe cambiarla el fabricante o un técnico autorizado.

Las lámparas utilizan LED como fuente de luz, con bajo consumo energético y larga vida útil. Si detecta alguna anomalía, póngase en contacto con el servicio de atención al cliente. Vea ATENCIÓN AL CLIENTE.

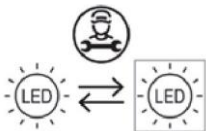

Fuente de luz reemplazable (solo LED) por un profesional.

Este producto contiene una fuente luminosa de clase de eficiencia energética E.

Compartimento	Tensión	Clase de eficiencia energética	Modelo
Retroiluminación del frigorífico	12 V	E	
Congelador	12 V	E	HCR7918EIMP
Switch Zone	12 V	E	HCR7918EIMB
Lámpara del asa	12 V	E	HCR7918EIMP (UK)
*Lámpara de proyección	12 V	E	HCR7918ENMP

*Solo para el modelo HCR7918EIMP/HCR7918EIMB/HCR7918EIMP (Reino Unido)

Si no se utiliza durante un período más largo

Si el aparato no se utiliza durante un periodo de tiempo prolongado, y no va a utilizar la función Vacaciones para el frigorífico:

- ▶ Saque la comida.
- ▶ Desenchufe el cable de la toma de corriente.
- ▶ Limpie el electrodoméstico como se ha descrito anteriormente.
- ▶ Mantenga las puertas abiertas para evitar que se generen malos olores en el interior.



Aviso

Apague el electrodoméstico solo si es estrictamente necesario.

Desplazar el electrodoméstico

1. Retire toda la comida y desenchufe el electrodoméstico.
2. Fije los estantes y otras partes móviles en el frigorífico y el congelador con cinta adhesiva.
3. No incline el frigorífico más de 45° para evitar dañar el sistema de refrigeración.



ADVERTENCIA

- ▶ No levante el electrodoméstico por las asas.
- ▶ No coloque el electrodoméstico horizontalmente sobre el suelo.

Usted mismo puede resolver muchos de los problemas que puedan presentarse sin tener conocimientos específicos. En caso de que se produzca algún problema, compruebe todas las posibilidades ilustradas y siga las instrucciones pertinentes antes de ponerse en contacto con un servicio posventa. Vea ATENCIÓN AL CLIENTE.



ADVERTENCIA

- ▶ Antes de realizar tareas de mantenimiento, desactive el electrodoméstico y desconecte el enchufe de la toma de corriente.
- ▶ Los equipos eléctricos solo deben ser revisados y manejados por electricistas expertos cualificados, ya que las reparaciones incorrectas pueden causar daños considerables en consecuencia.
- ▶ Si el sistema de alimentación está dañado, debe ser sustituido por el fabricante, por su servicio técnico o por cualquier profesional cualificado similar para evitar riesgos.

Problema	Causa posible	Solución posible
El compresor no funciona.	<ul style="list-style-type: none"> • El enchufe no está conectado a la toma de corriente. • El electrodoméstico está en el ciclo de descongelación 	<ul style="list-style-type: none"> • Conecte el enchufe. • Esto es normal para una descongelación automática
El electrodoméstico funciona con frecuencia o funciona durante un período de tiempo demasiado largo.	<ul style="list-style-type: none"> • La temperatura interior o exterior es demasiado alta. • El electrodoméstico ha estado apagado durante cierto de tiempo. • Una puerta del electrodoméstico no está bien cerrada. • La puerta se ha abierto con demasiada frecuencia o durante mucho tiempo. • El ajuste de temperatura del compartimento congelador es demasiado bajo. • La junta de la puerta está sucia, desgastada, agrietada o desaparejada. • La circulación de aire requerida no está garantizada. 	<ul style="list-style-type: none"> • En este caso, es normal que el electrodoméstico funcione más tiempo. • Normalmente, lleva de 8 a 12 horas que el electrodoméstico se enfríe completamente. • Cierre la puerta/cajón y asegúrese de que el electrodoméstico esté ubicado sobre una superficie plana y que no haya alimentos o recipientes que impidan que la puerta se cierre bien. • No abra la puerta/cajón con demasiada frecuencia. • Ajuste una temperatura más alta hasta obtener una temperatura satisfactoria para el frigorífico. Se necesitan 24 horas para que la temperatura del frigorífico se mantenga estable. • Limpie la junta de la puerta/cajón o pídale al servicio de atención al cliente que la cambie. • Garantice una ventilación adecuada.
El interior del frigorífico está sucio y/o huele mal	<ul style="list-style-type: none"> • El interior del frigorífico necesita limpieza. • Hay alimentos de olor fuerte guardados en el frigorífico. 	<ul style="list-style-type: none"> • Limpie el interior del frigorífico. • Envuelva bien los alimentos.
El electrodoméstico hace sonidos anormales.	<ul style="list-style-type: none"> • El electrodoméstico no está ubicado sobre una superficie plana. • El electrodoméstico toca algún objeto a su alrededor. 	<ul style="list-style-type: none"> • Ajuste las patas para nivelar el electrodoméstico. • Retire los objetos que haya alrededor del electrodoméstico.

Problema	Causa posible	Solución posible
La temperatura del interior del electrodoméstico no es lo suficientemente fría.	<ul style="list-style-type: none"> • La temperatura establecida es demasiado alta. • Se han almacenado alimentos demasiado calientes. • Se ha almacenado demasiada comida a la vez. • Los alimentos están demasiado cerca entre sí. • Una puerta/cajón del electrodoméstico no está bien cerrada. • La puerta/cajón se ha abierto con demasiada frecuencia o durante mucho tiempo. 	<ul style="list-style-type: none"> • Restablezca la temperatura. • Enfríe siempre los alimentos antes de guardarlos. • Guarde siempre pequeñas cantidades de alimentos. • Deje un espacio entre varios alimentos para permitir que el aire fluya. • Cierre la puerta/cajón. • No abra la puerta/cajón con demasiada frecuencia.
La temperatura del interior del electrodoméstico es demasiado fría.	<ul style="list-style-type: none"> • La temperatura establecida es demasiado baja. • La función Súper Congelación/Súper Fresco está activada o lleva funcionando demasiado tiempo. 	<ul style="list-style-type: none"> • Restablezca la temperatura. • Apague la función Súper Congelación/Súper Fresco.
Formación de humedad en el interior del compartimento frigorífico.	<ul style="list-style-type: none"> • El ambiente es demasiado cálido y demasiado húmedo. • Una puerta/cajón del electrodoméstico no está bien cerrada. • La puerta/cajón se ha abierto con demasiada frecuencia o durante mucho tiempo. • Hay recipientes de alimentos o líquidos abiertos. 	<ul style="list-style-type: none"> • Aumente la temperatura. • Cierre la puerta/cajón. • No abra la puerta/cajón con demasiada frecuencia. • Deje que los alimentos calientes se enfríen a temperatura ambiente y cubra los alimentos y líquidos.
Se acumula humedad fuera de la superficie o entre las puertas/puerta y cajón.	<ul style="list-style-type: none"> • El ambiente es demasiado cálido y demasiado húmedo. • La puerta no está bien cerrada. Hay aire frío dentro del electrodoméstico y aire caliente en el exterior, y se produce condensación. 	<ul style="list-style-type: none"> • Esto es normal en un ambiente húmedo y cambiará cuando la humedad disminuya. • Asegúrese de que la puerta/cajón está bien cerrada.
Hay mucho hielo y escarcha en el compartimento congelador.	<ul style="list-style-type: none"> • Los alimentos no están correctamente embalados. • Una puerta/cajón del electrodoméstico no está bien cerrada. • La puerta/cajón se ha abierto con demasiada frecuencia o durante mucho tiempo. • La junta de la puerta/cajón está sucia, desgastada, agrietada o desparejada. • Algo en el interior impide que la puerta/cajón se cierren correctamente. 	<ul style="list-style-type: none"> • Embale bien los alimentos. • Cierre la puerta/cajón. • No abra la puerta/cajón con demasiada frecuencia. • Limpie la junta de la puerta/cajón o cámbiela por una nueva. • Vuelva a colocar los estantes, estantes de la puerta o contenedores internos para permitir que la puerta/cajón se cierre.

Problema	Causa posible	Solución posible
Los lados del frigorífico y la tira de la puerta se calientan.	<ul style="list-style-type: none"> - 	<ul style="list-style-type: none"> Esto es normal.
El electrodoméstico hace sonidos anormales.	<ul style="list-style-type: none"> El electrodoméstico no está ubicado sobre una superficie plana. El electrodoméstico toca algún objeto a su alrededor. 	<ul style="list-style-type: none"> Ajuste las patas para nivelar el electrodoméstico. Retire los objetos que haya alrededor del electrodoméstico.
Se oye un ligero sonido similar al del flujo de agua.	<ul style="list-style-type: none"> - 	<ul style="list-style-type: none"> Esto es normal.
Oirá un pitido de alarma.	<ul style="list-style-type: none"> La puerta del compartimento frigorífico está abierta. 	<ul style="list-style-type: none"> Cierre la puerta.
Oirá un débil zumbido.	<ul style="list-style-type: none"> El sistema anticondensación está en marcha 	<ul style="list-style-type: none"> Esto evita la condensación y es normal
El sistema de iluminación o refrigeración interior no funciona.	<ul style="list-style-type: none"> El enchufe no está conectado a la toma de corriente. La fuente de alimentación presenta alguna alteración. La lámpara LED no funciona. 	<ul style="list-style-type: none"> Conecte el enchufe. Compruebe el suministro eléctrico a la habitación. Llame a la compañía eléctrica local. Llame al servicio técnico para cambiar la lámpara.
Fuga de agua o goteo de la salida del dispensador de agua.	<ul style="list-style-type: none"> El depósito de agua no está instalado correctamente La salida del dispensador de agua no está firmemente enroscada al depósito. La junta tórica de silicona blanca no está en la salida de agua. 	<ul style="list-style-type: none"> Vuelva a colocar el depósito de agua en la puerta del frigorífico, asegúrese de que se introduzca completamente en la puerta. La salida de agua está firmemente enroscada al depósito. Compruebe que la salida de agua tenga una junta tórica de silicona blanca en el extremo del depósito antes de colocar la salida de agua en el depósito de agua.

Problema	Causa posible	Solución posible
El fabricante de cubitos de hielo automático no produce hielo ni produce una pequeña cantidad de hielo.	<ul style="list-style-type: none"> • No conecte la tubería de suministro de agua al electrodoméstico y abra la válvula de alimentación. • La manguera de suministro de agua está doblada. • Se ha dispensado una gran cantidad de hielo recientemente. • La función de fabricación de hielo no está activada. • Se abre la puerta del aparato con frecuencia. • La puerta del electrodoméstico no está completamente cerrada. 	<ul style="list-style-type: none"> • Conecte la tubería de suministro de agua al electrodoméstico y abra completamente la válvula de alimentación. • Enderece la tubería de suministro de agua. • Se tarda aproximadamente 24 horas en producir más hielo en el fabricante de cubitos de hielo automático. Por favor, espere. • Encienda "Ice on/off". • Si abre la puerta del aparato con frecuencia, saldrá aire frío, lo que reducirá la velocidad de producción de hielo. No abra y cierre la puerta con demasiada frecuencia. • Cierre la puerta del electrodoméstico completamente.
El hielo no se dispensa.	<ul style="list-style-type: none"> • No se ha seleccionado la función Cubitos de hielo o Hielo picado. • Ruta del hielo bloqueada. • No se ha seleccionado la función Cubitos de hielo o Hielo picado. • Ruta del hielo bloqueada. 	<ul style="list-style-type: none"> • En el panel de control, seleccione los modos Cubitos de hielo o Hielo picado alternativamente para dispensar hielo. • Revise el hielo y limpie el conducto de hielo con regularidad.
El agua no sale.	<ul style="list-style-type: none"> • La válvula de suministro puede estar apagada. • El depósito del dispensador de agua puede estar vacío. • La manguera de suministro de agua está doblada. • Se utiliza agua no filtrada. • Filtro de agua obstruido o no instalado. • El agua del depósito se congela porque los controles están ajustados a temperaturas demasiado frías. 	<ul style="list-style-type: none"> • Abra la válvula de suministro de agua. • Llene el depósito del dispensador de agua. • Enderece la tubería de suministro de agua. • Reemplace el filtro de agua con anticipación. • Reemplace el filtro de agua. • Ajuste el control del frigorífico en un ajuste más cálido y espere 24 horas. Si el agua no se dispensa después de 24 horas, llame al servicio técnico.
El agua gotea del dispensador.	<ul style="list-style-type: none"> • Puede haber aire presente en el sistema de la línea de agua, haciendo que el agua gotee después de ser dispensada. 	<ul style="list-style-type: none"> • Dispense agua por lo menos 3 minutos para eliminar el aire del sistema.
El agua tiene un sabor extraño.	<ul style="list-style-type: none"> • No se ha utilizado agua purificada o agua fría durante un periodo de tiempo prolongado. • Se está usando un filtro caducado. 	<ul style="list-style-type: none"> • Dispense agua durante al menos 3 minutos. • Reemplace el filtro de agua.

Para ponerse en contacto con la asistencia técnica, visite nuestro sitio web: <https://corporate.haier-europe.com/en/>. En la sección «sitio web», elija la marca de su producto y su país. Se le redirigirá a la página web específica donde podrá encontrar el número de teléfono y el formulario para ponerse en contacto con el servicio de asistencia técnica.

Interrupción del suministro

En caso de un corte de luz, los alimentos deberían permanecer frescos y a salvo durante 5 horas. Siga estos consejos durante una interrupción prolongada del suministro, especialmente en verano:

- ▶ abra la puerta/cajón lo menos posible.
- ▶ No introduzca más alimentos en el electrodoméstico durante un corte de luz.
- ▶ Si se da el aviso previo de un corte de luz y la duración de la interrupción es superior a 5 horas, fabrique algo de hielo y póngalo en un recipiente en la parte superior del compartimento frigorífico.
- ▶ Inmediatamente después de la interrupción, es necesario llevar a cabo una inspección de los alimentos.
- ▶ Como la temperatura del frigorífico subirá durante una interrupción del suministro eléctrico u otro fallo, el período de conservación y la calidad comestible de los alimentos se reducirán. Cualquier alimento que se descongele debe consumirse, o bien cocinarse y volver a congelarse (cuando proceda) rápidamente para evitar riesgos para la salud.

Función de memoria durante el corte de luz

En cuanto vuelva la luz, el electrodoméstico restablecerá los ajustes establecidos antes del corte de luz.

Desempaquetado



ADVERTENCIA

- ▶ Este es un electrodoméstico pesado. Manipúlelo con la ayuda de otra persona.
- ▶ Mantenga todo el material de embalaje fuera del alcance de los niños y deséchelo de forma respetuosa con el medio ambiente.
- ▶ Saque el electrodoméstico de su embalaje.
- ▶ Retire todos los materiales de embalaje.

Condiciones ambientales

La temperatura ambiente debería encontrarse siempre entre 10° C y 43° C, ya que puede influir en la temperatura del interior del frigorífico y en su consumo de energía. No instale el electrodoméstico cerca de otros electrodomésticos emisores de calor (hornos, neveras) sin aislamiento.

Requisitos de espacio

Espacio requerido con la puerta abierta:

W1 = 1217 mm

W2 = 1528 mm

D1 = 629 mm

D2 = 1110 mm

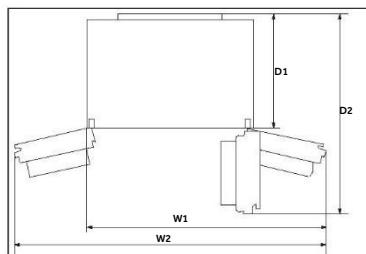

Sección cruzada de ventilación

Para lograr una ventilación suficiente del electrodoméstico por razones de seguridad, debe observarse la información de las secciones cruzadas de ventilación requeridas.

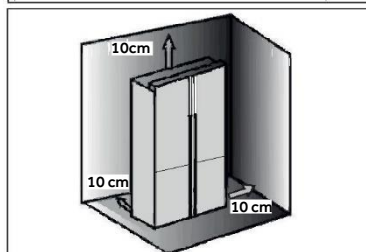

Nivelación del electrodoméstico

Este electrodoméstico debe colocarse sobre una superficie plana y sólida.

1. Incline el frigorífico ligeramente hacia atrás.
2. Ajuste las patas al nivel deseado.

Asegúrese de que la distancia a la pared del lado de la bisagra sea de al menos 10 cm para que la puerta se abra correctamente.

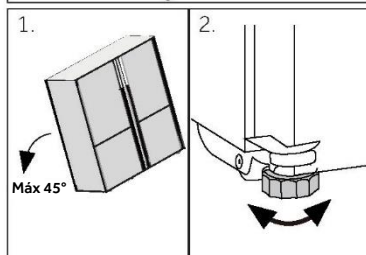

Nota:

Para un electrodoméstico independiente: este electrodoméstico de refrigeración no está diseñado para ser utilizado como un electrodoméstico integrado.

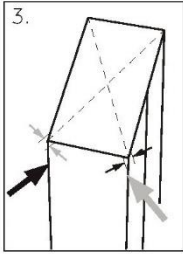

3. Puede comprobarse la estabilidad golpeando alternativamente las diagonales. El ligero bamboleo debe ser el mismo en ambas direcciones. De lo contrario, el marco puede deformarse y resultar en fugas en las juntas de la puerta. Una ligerísima inclinación hacia atrás facilita el cierre de las puertas.

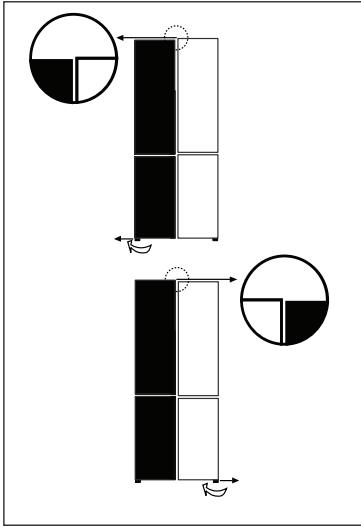

Ajuste de las puertas

Si las puertas no están niveladas, este desajuste puede ser solucionado de la siguiente manera:

A) Uso de las patas ajustables

Gire la pata ajustable según la dirección de la flecha para subir o bajar la pata.

Póngase en contacto con el servicio posventa si es necesario.



Nota:

Durante el uso futuro del frigorífico, las puertas pueden desnivelarse por el peso de los alimentos almacenados. En ese caso, ajuste siguiendo las instrucciones anteriores.

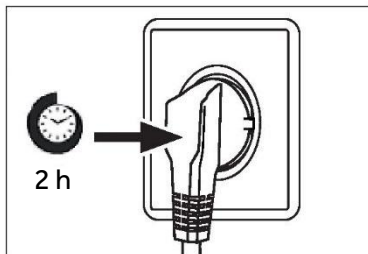

Tiempo de espera

El aceite de lubricación sin mantenimiento se encuentra en la cápsula del compresor. Este aceite puede pasar por el sistema de tuberías cerradas durante el transporte si el electrodoméstico está inclinado. Antes de conectar el electrodoméstico a la fuente de alimentación, espere al menos 2 horas para que el aceite vuelva a entrar en la cápsula.

Conexión eléctrica

Antes de cada conexión, compruebe si:

- ▶ La fuente de alimentación, la toma de corriente y el fusible son adecuados para la placa de clasificación.
- ▶ La toma de corriente tiene conexión a tierra y no tiene múltiples contactos ni extensiones.
- ▶ El enchufe y la toma de corriente encajan perfectamente.

Conecte el enchufe a una toma de corriente doméstica correctamente instalada.



ADVERTENCIA

Para evitar riesgos, solo el servicio de atención al cliente debe reemplazar un cable de alimentación dañado (ver tarjeta de garantía).

Modelos con Hielo y agua y Hielo automático

- ▶ Su frigorífico con Hielo y agua y Hielo automático debe ser instalado por un fontanero cualificado o un técnico de servicio capacitado y apoyado por Haier, ya que una fontanería incorrecta puede producir fugas de agua.
- ▶ Los aparatos Haier no asumen la responsabilidad de los daños (incluidos los daños por agua) causados por una instalación o fontanería defectuosas.



Nota:

Extraiga los depósitos de la puerta de la posición A e instálelos en la posición B antes del primer uso.

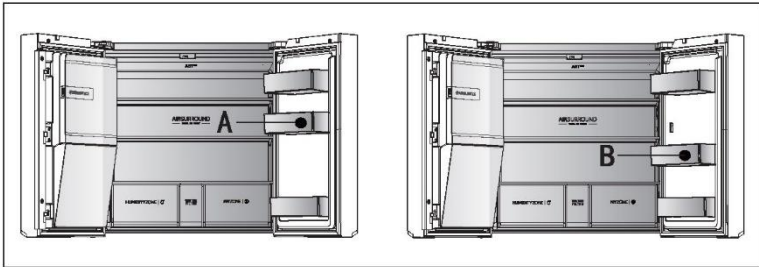
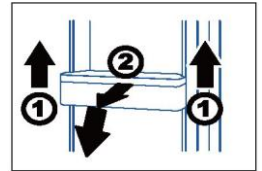

- ▶ Sostenga el borde frontal de los depósitos con una mano y empuje la parte inferior de los depósitos alternativamente en la dirección de la flecha 1 con la otra mano. Después de que los depósitos están fuera del cuerpo de la puerta, gírelos hacia adelante y hacia abajo en la dirección de la flecha 2 para sacarlos e instalarlos en la posición B.



ADVERTENCIA

- ▶ Conectar solo al suministro de agua potable. El filtro de agua solo filtra las impurezas del agua y hace que el hielo sea limpio e higiénico. El filtro no puede esterilizar ni destruir los gérmenes u otras sustancias nocivas.
- ▶ Una presión de agua demasiado alta en la manguera puede dañar el electrodoméstico. Instale un reductor de presión si la presión del agua en la manguera supera los 0,6 MPa.
- ▶ Antes realizar la conexión, compruebe que el agua sea limpia y clara.

Ficha del producto conforme al Reglamento UE n.º 2019/2016

Marca	Haier	Haier
Nombre del modelo / identificador	HCR7918EIMP HCR7918EIMB HCR7918EIMP (UK)	HCR7918ENMP
Categoría del modelo	Frigorífico- congelador	Frigorífico- congelador
Clase de eficiencia energética	E	E
Consumo anual de energía (kWh/año) (1)	357	-
Volumen total (L)	601	-
Volumen de frigorífico (L)	323	-
Volumen del congelador (L)	131	-
Volumen del compartimento de temperatura variable (L)	135	-
Volumen del compartimento Zero-Star (L)	12	-
Estrellas		
Temperatura de otros compartimentos > 14 °C	No aplicable	No aplicable
Sistema libre de escarcha	Sí	Sí
Capacidad de congelación (kg/24 h)	6	6
Clasificación climática (2)	SN-N-ST	SN-N-ST
Clase de emisión de ruido y emisiones de ruido acústico en el aire (db (A) re 1pW)	C (38)	C (38)
Tiempo de aumento de la temperatura (h)	9	9
Capacidad de fabricación de hielo	1,4 kg/24 h	-
Tipo de electrodoméstico	independiente	independiente
Otros	Con fabricante de cubitos de hielo en la puerta	-

Explicaciones:

- Sí, presentes

(1) Basado en los resultados de la prueba de conformidad normativa durante 24 horas. El consumo real depende del uso y de la ubicación del electrodoméstico.

(2) Calificación climática SN: Este electrodoméstico está diseñado para ser utilizado a una temperatura ambiente comprendida entre + 10 °C y +32 °C

Calificación climática N: Este electrodoméstico está diseñado para ser utilizado a una temperatura ambiente comprendida entre + 16°C y +32 °C

Calificación climática ST: Este electrodoméstico está diseñado para ser utilizado a una temperatura ambiente comprendida entre + 16°C y +38°C

Calificación climática T: Este electrodoméstico está diseñado para ser utilizado a una temperatura ambiente comprendida entre + 16°C y +43°C

Datos técnicos adicionales

Voltaje / Frecuencia	220-240 V ~/ 50 Hz
Corriente de entrada (A)	2 (HCR7918EIMP/HCR7918EIMB/HCR7918EIMP(UK)) 1,8 (HCR7918ENMP)
Fusible principal (A)	16
Refrigerante	R600a
Tamaño (Al/An/Pr en mm)	1775 / 908 / 750

Recomendamos nuestro Servicio de atención al cliente Haier y el uso de repuestos originales.

Si tiene algún problema con su electrodoméstico, compruebe primero la sección SOLUCIÓN DE PROBLEMAS.

Si no encuentra una solución allí, póngase en contacto con

- ▶ su distribuidor local o
- ▶ nuestro Centro europeo de atención al cliente (ver números de teléfono listados abajo) o
- ▶ el área de servicio y asistencia en www.haier.com donde puede activar la solicitud de servicio y encontrar las Preguntas frecuentes.

Para ponerse en contacto con nuestro Servicio, asegúrese de tener los siguientes datos disponibles.

Puede encontrar la información en la placa de datos.

Modelo _____

N.º de serie _____

Compruebe también la tarjeta de garantía suministrada con el producto en caso de garantía.

Centro europeo de atención al cliente

País*	Número de teléfono	Costes
Haier Italia (IT)	199 100 912	
Haier España (ES)	902 509 123	
Haier Alemania (DE)	0180 5 39 39 99	<ul style="list-style-type: none">• 14 ct/min teléfono fijo• máx. 42 ct/min móvil
Haier Austria (AT)	0820 001 205	<ul style="list-style-type: none">• 14,53 ct/min teléfono fijo• máx. 20 ct/min el resto
Haier Reino Unido (UK)	0333 003 8122	
Haier Francia (FR)	0980 406 409	

* Para otros países, consulte www.haier.com

Haier Europe Trading S.r.l

Sucursal Reino Unido

Westgate House, Westgate, Ealing

Londres, W5 1YY

*Duración de la garantía del aparato de refrigeración:

La garantía mínima es de: 2 años para los países de la UE, 3 años para Turquía, 1 año para el Reino Unido, 1 año para Rusia, 3 años para Suecia, 2 años para Serbia, 5 años para Noruega, 1 año para Marruecos, 6 meses para Argelia, Túnez sin garantía legal, al no requerirse.

*El período de piezas de repuesto para la reparación del aparato:

Los termostatos, los sensores de temperatura, las placas de circuito impresas y las fuentes de luz están disponibles durante un período mínimo de 7 años después de la comercialización de la última unidad del modelo. Las asas, bisagras, bandejas y cestas lo están durante un período mínimo de 7 años, y las juntas durante un período mínimo de 10 años después de la comercialización de la última unidad del modelo.

Para más información sobre el producto, consulte <https://eprel.ec.europe.eu/> o escanee el código QR en la etiqueta energética suministrada con el electrodoméstico.

2022 versión B

Haier



0060533033



Manuel d'utilisation

Réfrigérateur-congélateur

HCR7918EIMP

HCR7918EIMB

HCR7918EIMP (UK)

HCR7918ENMP

FR

Haier

Merci d'avoir acheté un produit Haier.

Veillez lire attentivement ces instructions avant d'utiliser cet appareil. Les instructions contiennent des informations importantes qui vous aideront à tirer le meilleur parti de l'appareil et à assurer l'installation, l'utilisation et l'entretien sûrs et appropriés de celui-ci.

Conservez ce manuel dans un endroit pratique afin que vous puissiez toujours vous référer à celui-ci pour une utilisation sûre et appropriée de l'appareil.

Si vous vendez l'appareil, si vous le donnez ou si vous le laissez derrière vous lorsque vous déménagez, assurez-vous que vous transmettez également ce manuel pour que le nouveau propriétaire puisse se familiariser avec l'appareil et les consignes de sécurité.

Légende



Avertissement - Informations importantes sur la sécurité



Informations générales et conseils



Informations environnementales



Mise au rebut

Contribuez à protéger l'environnement et la santé humaine. Jetez l'emballage dans les bacs correspondants pour le recycler. Aidez à recycler les déchets d'appareils électriques et électroniques. Ne jetez pas les appareils marqués de ce symbole avec les déchets ménagers. Ramenez le produit à votre déchetterie locale ou contactez votre bureau municipal.



AVERTISSEMENT !

Risque de blessure ou de suffocation !

Les frigorigènes et les gaz doivent être éliminés professionnellement. Assurez-vous que le tube du circuit réfrigérant n'est pas endommagé avant d'être correctement éliminé. Débranchez l'appareil du secteur. Coupez le câble d'alimentation et jetez-le. Retirez les clayettes et les tiroirs ainsi que le verrou et les joints de la porte, afin d'éviter que les enfants et les animaux domestiques ne se retrouvent enfermés dans l'appareil.

Informations sur la sécurité.....	4
Description du produit.....	10
Panneau de commande	11
Utilisation	14
Matériel.....	32
Entretien et nettoyage	35
Dépannage	36
Installation.....	42
Données techniques.....	46
Service clientèle	48

Accessoires

Vérifiez les accessoires et la littérature conformément à cette liste :



*Tuyau d'eau

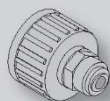

Connecteur
d'eau



Étiquette
énergétique



Carte
de garantie



Manuel
d'utilisation

*Remarque : uniquement pour le modèle
HCR7918EIMP/HCR7918EIMB/HCR7918EIMP(UK)

"OK" Sticker
Manuel de
l'Utilisateur

Avant d'allumer l'appareil pour la première fois, lisez les conseils de sécurité suivants :



AVERTISSEMENT !

Avant la première utilisation

- ▶ Assurez-vous qu'il n'a pas été endommagé pendant le transport.
- ▶ Retirez tous les emballages et gardez-les hors de portée des enfants.
- ▶ Attendez au moins deux heures avant d'installer l'appareil afin de vous assurer que le circuit réfrigérant fonctionne parfaitement.
- ▶ Manipulez toujours l'appareil avec au moins deux personnes parce qu'il est lourd.

Installation

- ▶ L'appareil doit être placé dans un endroit bien ventilé. Garantissez un espace d'au moins 10 cm au-dessus et autour de l'appareil.
- ▶ Ne placez jamais l'appareil dans un endroit humide ou un endroit où il pourrait être éclaboussé d'eau. Nettoyez et séchez les éclaboussures d'eau et les taches avec un chiffon doux et propre.
- ▶ N'installez pas l'appareil en plein soleil ou à proximité de sources de chaleur (par ex. cuisinières, chauffages).
- ▶ Installez et mettez à niveau l'appareil dans une zone adaptée à sa taille et à son utilisation.
- ▶ **AVERTISSEMENT :** maintenez les ouvertures de ventilation situées dans l'appareil ou dans la structure encastrée libres de toute obstruction.
- ▶ Assurez-vous que les informations électriques figurant sur la plaque signalétique sont conformes à l'alimentation électrique. Si ce n'est pas le cas, contactez un électricien.
- ▶ L'appareil est alimenté par une alimentation de 220-240 VCA/50 Hz. Les variations anormales de tension peuvent provoquer l'arrêt de l'appareil ou endommager le régulateur de température ou le compresseur, ou il peut y avoir un bruit anormal lors du fonctionnement. Dans ce cas, un régulateur automatique doit être monté.
- ▶ N'utilisez pas d'adaptateurs multiprises ni de rallonges.
- ▶ **AVERTISSEMENT :** ne placez pas des systèmes multiprises portatifs ou des alimentations portatives à l'arrière de l'appareil.
- ▶ **AVERTISSEMENT :** lors du positionnement de l'appareil, vérifiez que le cordon d'alimentation n'est pas coincé ou abîmé.
- ▶ Ne marchez pas sur le câble d'alimentation.
- ▶ Utilisez une prise de terre séparée pour l'alimentation électrique qui est facile d'accès. L'appareil doit être mis à la terre.

**AVERTISSEMENT !**

- ▶ **Uniquement pour le Royaume-Uni :** le cordon d'alimentation de l'appareil est équipé d'une fiche 3 pôles (de mise à la terre) qui s'adapte à une prise standard 3 pôles (de mise à la terre). Ne coupez jamais ou ne démontez jamais la troisième broche (mise à la terre). Une fois l'appareil installé, la fiche doit être accessible.
 - ▶ **AVERTISSEMENT :** n'endommagez pas le circuit réfrigérant.
- Utilisation quotidienne**
- ▶ Cet appareil peut être utilisé par les enfants de plus de 8 ans et les personnes ayant des capacités physiques, sensorielles ou mentales réduites ou un manque d'expérience et de connaissances, s'ils ont été supervisés ou si on leur a appris à utiliser l'appareil en toute sécurité et qu'ils comprennent les risques courus.
 - ▶ Les enfants ne doivent pas jouer avec l'appareil.
 - ▶ Les enfants âgés de 3 à 8 ans sont autorisés à remplir et vider les appareils de réfrigération, mais ne sont pas autorisés à nettoyer et à installer les appareils de réfrigération.
 - ▶ Gardez les enfants âgés de moins de 3 ans à l'écart de l'appareil à moins qu'ils ne soient constamment surveillés.
 - ▶ Le nettoyage et l'entretien ne doivent pas être effectués par des enfants sans surveillance.
 - ▶ L'appareil doit être positionné de manière à ce que la fiche soit accessible.
 - ▶ Si du gaz de ville ou tout autre gaz inflammable fuit à proximité de l'appareil, fermez la vanne du gaz qui fuit, ouvrez les portes et les fenêtres et ne débranchez pas le câble d'alimentation du réfrigérateur-congélateur ou de tout autre appareil.
 - ▶ Notez que l'appareil est réglé pour fonctionner dans la plage ambiante spécifique entre 10 et 38 °C. L'appareil ne peut pas fonctionner correctement s'il est laissé pendant une longue période à une température supérieure ou inférieure à la plage indiquée.
 - ▶ Ne placez pas d'objets instables (objets lourds, récipients remplis d'eau) sur le dessus du réfrigérateur/congélateur, pour éviter les blessures corporelles causées par une chute ou une électrocution causée par le contact avec de l'eau.
 - ▶ Ne tirez pas sur les balconnets. La porte peut être tirée en biais, le porte-bouteilles peut être retiré ou l'appareil risque de basculer.
 - ▶ Ouvrez et fermez la porte uniquement avec les poignées. L'écart entre la porte et la cave est très étroit. Ne mettez pas vos mains dans ces zones pour éviter de vous pincer les doigts. Ouvrez ou fermez les portes du réfrigérateur/congélateur uniquement lorsqu'il n'y a pas d'enfants dans le rayon de mouvement de la porte.



AVERTISSEMENT !

- ▶ Pour éviter la contamination des aliments, veuillez respecter les instructions suivantes :
- ▶ - L'ouverture prolongée de la porte peut entraîner une augmentation significative de la température dans les compartiments de l'appareil.
- ▶ - Nettoyez régulièrement les surfaces pouvant se retrouver au contact des aliments et les systèmes d'écoulement accessibles.
- ▶ - Nettoyez les réservoirs d'eau s'ils n'ont pas été utilisés pendant 48 h ; rincez le système d'eau raccordé à l'arrivée d'eau si l'eau n'a pas été tirée pendant 5 jours.
- ▶ - Conservez au réfrigérateur la viande et le poisson crus dans des récipients adaptés, afin qu'ils ne se retrouvent pas au contact d'autres aliments et qu'ils ne s'égouttent pas dessus.
- ▶ - Les compartiments pour produits surgelés à deux étoiles sont adaptés pour conserver les aliments pré-surgelés, conserver ou préparer des glaces et fabriquer des glaçons.
- ▶ - Les compartiments à une, deux et trois étoiles ne sont pas adaptés pour surgeler les aliments frais.
- ▶ - Si l'appareil de réfrigération reste vide pendant de longues périodes, éteignez-le, dégivrez-le, nettoyez-le, séchez-le et laissez la porte ouverte pour prévenir la formation de moisissure à l'intérieur de l'appareil.
- ▶ Ne conservez jamais les boissons ou les bières en bouteille, les liquides dans des bouteilles ou des canettes (en dehors des spiritueux avec un degré d'alcool très élevé), en particulier les boissons gazeuses, dans le congélateur car ceux-ci pourraient exploser durant la congélation.
- ▶ Ne rangez pas des substances explosives comme des bombes d'aérosol contenant un combustible inflammable dans cet appareil.
- ▶ Ne conservez pas de médicaments, de bactéries ou d'agents chimiques dans l'appareil. Cet appareil est un appareil électroménager. Il n'est pas recommandé pour stocker des produits qui nécessitent des températures strictes.
- ▶ Vérifiez l'état des aliments si l'intérieur du congélateur s'est réchauffé.
- ▶ Ne réglez pas une température inutilement basse dans le compartiment du réfrigérateur. Des températures inférieures peuvent se produire à des réglages élevés. Attention : Les bouteilles peuvent éclater
- ▶ Ne touchez pas les produits surgelés avec les mains mouillées (portez des gants). Ne mangez surtout pas les glaces à eau juste après les avoir sorties du compartiment congélateur. Vous risquez de vous blesser ou de vous brûler à cause du froid. Premiers secours : mettez immédiatement sous l'eau froide. Ne retirez pas !
- ▶ Ne touchez pas la surface intérieure du compartiment congélateur lorsqu'il est en fonctionnement, en particulier avec les mains mouillées, car vos mains peuvent geler sur la surface.

**AVERTISSEMENT !**

- ▶ Débranchez l'appareil en cas de coupure de courant ou avant de le nettoyer. Attendez au moins 7 minutes avant de redémarrer l'appareil, car le démarrage fréquent risque d'endommager le compresseur.
- ▶ **AVERTISSEMENT :** n'utilisez pas d'appareils électriques à l'intérieur des compartiments de conservation des aliments de l'appareil, sauf s'ils correspondent aux modèles recommandés par le fabricant.

Entretien/nettoyage

- ▶ Veillez à superviser les enfants s'ils effectuent le nettoyage et l'entretien.
- ▶ Débranchez l'appareil du secteur avant d'effectuer tout entretien courant. Attendez au moins 5 minutes avant de redémarrer l'appareil, car le démarrage fréquent risque d'endommager le compresseur.
- ▶ Tenez la fiche, pas le câble, lorsque vous débranchez l'appareil.
- ▶ Ne nettoyez pas l'appareil à l'aide de brosses dures, de brosses métalliques, de détergents en poudre, d'essence, d'acétate d'amyle, d'acétone et de solutions organiques similaires, d'acides ou de solutions alcalines. Nettoyez-le avec un détergent spécial pour réfrigérateur/congélateur afin d'éviter de l'endommager. Enfin, utilisez de l'eau tiède et une solution de bicarbonate de soude : environ une cuillère à soupe de bicarbonate de soude pour un litre/quarteron d'eau. Rincez abondamment à l'eau et essuyez. N'utilisez pas de poudres de nettoyage ou d'autres nettoyeurs abrasifs. Ne lavez pas les pièces amovibles au lave-vaisselle.
- ▶ Ne raclez pas le givre et la glace avec des objets tranchants. N'utilisez pas de pulvérisateurs ni de réchauffeurs électriques comme des nettoyeurs à vapeur, des sèche-cheveux ou d'autres sources de chaleur pour éviter d'endommager les pièces en plastique.
- ▶ **AVERTISSEMENT :** n'utilisez pas des dispositifs mécaniques ou d'autres moyens pour accélérer le processus de dégivrage, hormis ceux recommandés par le fabricant.
- ▶ Si le cordon d'alimentation est endommagé, faites-le remplacer par le fabricant, le service après-vente ou un électricien qualifié pour éviter tout risque d'accident.
- ▶ N'essayez pas de réparer, démonter ou modifier l'appareil vous-même. En cas de réparation, veuillez contacter notre service clientèle.
- ▶ Si les lampes d'éclairage sont endommagées, elles doivent être remplacées par le fabricant, son service de maintenance ou des personnes de qualification similaire afin d'éviter tout danger.
- ▶ Éliminez la poussière à l'arrière de l'appareil au moins une fois par an pour éviter tout risque d'incendie, ainsi que l'augmentation de la consommation d'énergie.



AVERTISSEMENT !

- ▶ Ne pulvérisez pas et ne rincez pas l'appareil pendant le nettoyage.
- ▶ N'utilisez pas de jet d'eau ou de vapeur pour nettoyer l'appareil.
- ▶ Ne nettoyez pas les clayettes froides en verre ou la porte vitrée à l'eau chaude. Un changement soudain de température peut casser le verre.
- ▶ Si vous laissez votre appareil hors d'usage pendant une période prolongée, laissez-le ouvert pour éviter que des odeurs désagréables se forment à l'intérieur.

Informations sur les gaz réfrigérants



AVERTISSEMENT !

L'appareil contient l'ISOBUTANE réfrigérant inflammable (R600a). Assurez-vous que le circuit du réfrigérant n'est pas endommagé pendant le transport ou l'installation. Les fuites de frigorigène peuvent provoquer des blessures oculaires ou s'enflammer. Si un dommage s'est produit, gardez les sources de feu ouvert à l'écart, aérez complètement la pièce, ne branchez pas ou ne débranchez pas les cordons d'alimentation de l'appareil ou de tout autre appareil. Informez le service à la clientèle.

En cas de contact du réfrigérant avec les yeux, rincez-les immédiatement à l'eau courante et appelez immédiatement un oculiste.

AVERTISSEMENT : le système de réfrigération est sous haute pression. Ne le modifiez pas. Étant donné que des réfrigérants inflammables sont utilisés, veuillez installer, manipuler et entretenir l'appareil en suivant strictement les instructions et contactez l'agent professionnel ou notre service après-vente pour mettre l'appareil au rebut.



AVERTISSEMENT !

Pour les réfrigérateurs équipés d'une fonction eau glacée, veuillez faire attention à l'avertissement suivant :

Pour les appareils non destinés à être raccordés à l'alimentation en eau :

AVERTISSEMENT : remplissez d'eau potable uniquement.

Pour les appareils destinés à être raccordés à l'alimentation en eau :

AVERTISSEMENT : raccordez uniquement à l'alimentation en eau potable.

Si vous souhaitez nettoyer le système d'eau, reportez-vous au manuel d'utilisation. Si vous avez des questions, veuillez contacter le service après-vente.

Utilisation prévue

Cet appareil est destiné à réfrigérer et à congeler les aliments. Il a été conçu exclusivement pour une utilisation dans les habitations et des applications similaires telles que les espaces de cuisine dans les magasins, bureaux et autres environnements de travail ; les habitations rurales et par les clients dans les hôtels, motels et autres environnements de type résidentiel, ainsi que dans les chambres d'hôtes ou B&B et activités de restauration. Il n'est pas destiné à un usage commercial ou industriel. Les changements ou modifications apportés à l'appareil ne sont pas autorisés. Une utilisation non prévue peut entraîner des risques et la perte de garantie.

Normes et directives **CE** et **UKCA**

Ce produit satisfait aux exigences de toutes les directives CE applicables avec les normes harmonisées correspondantes et les normes UK, qui prévoient le marquage CE et UKCA.



ATTENTION !

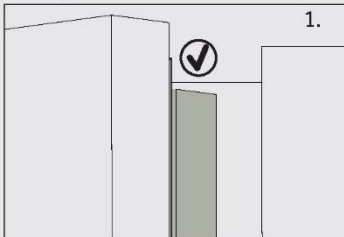

Lorsque vous fermez la porte, la bande verticale de la porte gauche doit être pliée vers l'intérieur (1).

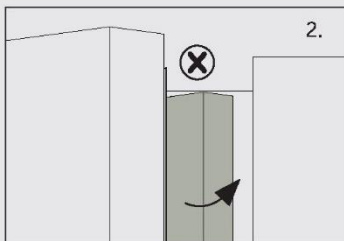

Si vous essayez de fermer la porte gauche et que la bande de la porte verticale n'est pas pliée (2), vous devriez la plier d'abord, sinon la bande de la porte frappera la tige de fixation ou la porte droite. Ainsi, il y aura un dommage au niveau de la bande de la porte ou une fuite se produira.

Il y a un filament chauffant à l'intérieur du châssis. La température de la surface augmentera légèrement, ce qui est normal et n'affectera pas le fonctionnement de l'appareil.

i Remarque

En raison des changements techniques et de différents modèles, certaines des illustrations de ce manuel peuvent différer de votre modèle.

Modèle (HCR7918EIMP/HCR7918EIMB/HCR7918EIMP(UK)) (avec la machine à glaçons dans la porte)

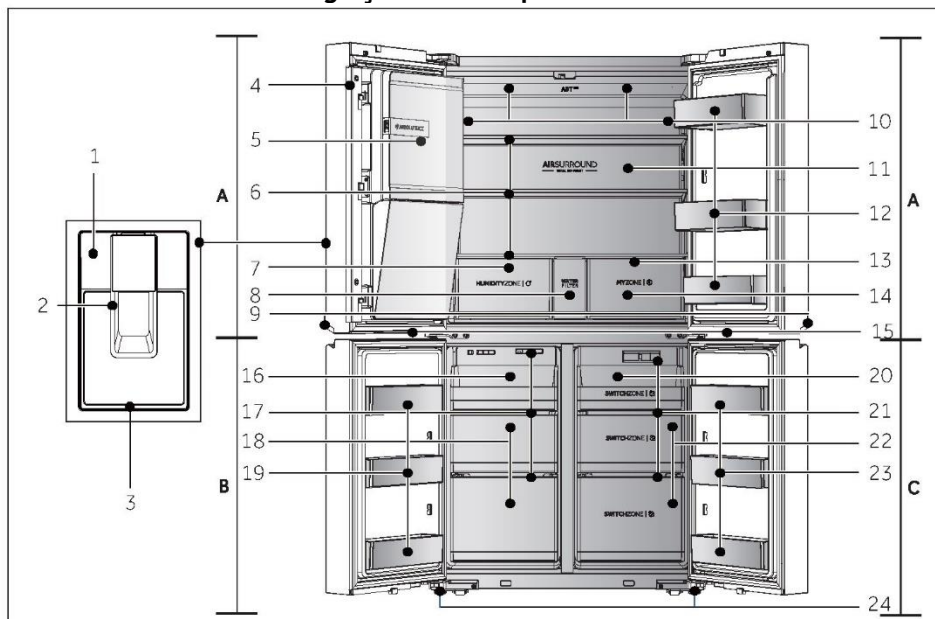

A: Compartiment réfrigérateur

- 1 Panneau de commande
- 2 Languette du distributeur
- 3 Bac de récupération
- 4 Bandeau vertical
- 5 Machine à glaçons automatique
- 6 Clayettes en verre
- 7 Tiroir Humidity Zone
- 8 Couvercle du filtre à eau
- 9 Lampe de la poignée

- 10 Conduit d'air et capteur (derrière le panneau)
- 11 Lampe arrière
- 12 Porte-bouteilles/Balconnet de porte

- 13 Conduit d'air (derrière les tiroirs)

- 14 Tiroir My Zone
- 15 Lampe du congélateur/de la Switch Zone

B: Compartiment congélateur

- 16 Plateau coulissant
- 17 Conduit d'air
- 18 Tiroirs de rangement pour congélateur
- 19 Porte-bouteille

C: Compartiment Switch Zone

- 20 Plateau coulissant
- 21 Conduit d'air
- 22 Tiroirs de la Switch Zone
- 23 Porte-bouteille
- 24 Pieds réglables

Panneau de commande (HCR7918EIMP/HCR7918EIMB/HCR7918EIMP(UK))

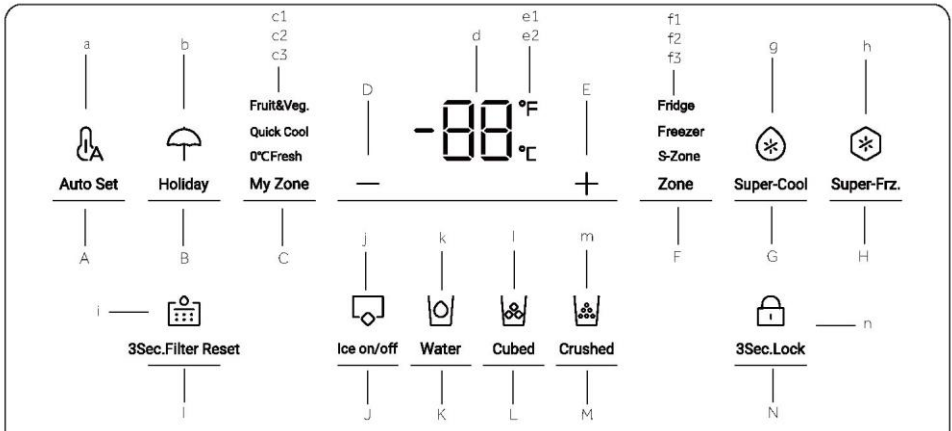
**Boutons :**

- A Sélecteur du mode Réglage automatique
- B Sélecteur du mode Vacances
- C Sélecteur du tiroir My Zone
- D Bouton de réglage de la température "-"
- E Bouton de réglage de la température "+"
- F Sélecteur de zone
- G Sélecteur Super refroidissement
- H Sélecteur Super congélation
- I Sélecteur de fonction de réinitialisation du filtre
- J Sélecteur de mode machine à glaçons
- K Sélecteur de fonction d'arrivée d'eau
- L Sélecteur de fonction glaçons
- M Sélecteur de fonction glace pilée
- N Sélecteur de verrouillage du panneau

Indicateurs :

- a Mode Réglage automatique
- b Mode Vacances
- c1 Mode Fruit & Vegetable
- c2 Mode Refroidissement rapide
- c3 Mode 0°C Fresh
- d Affichage de la température
- e1 Degrés Fahrenheit
- e2 Degrés Celsius
- f1 Indicateur du réfrigérateur
- f2 Indicateur du congélateur
- f3 Indicateur S-Zone
- g Fonction Super refroidissement
- h Fonction Super congélation
- i Fonction de réinitialisation du filtre
- j Mode machine à glaçons
- k Fonction arrivée d'eau
- l Fonction glaçons
- m Fonction glace pilée
- n Verrouillage du panneau



Remarque

En raison des changements techniques et de différents modèles, certaines des illustrations de ce manuel peuvent différer de votre modèle.

Modèle (HCR7918ENMP)

(sans machine à glaçons dans la porte)

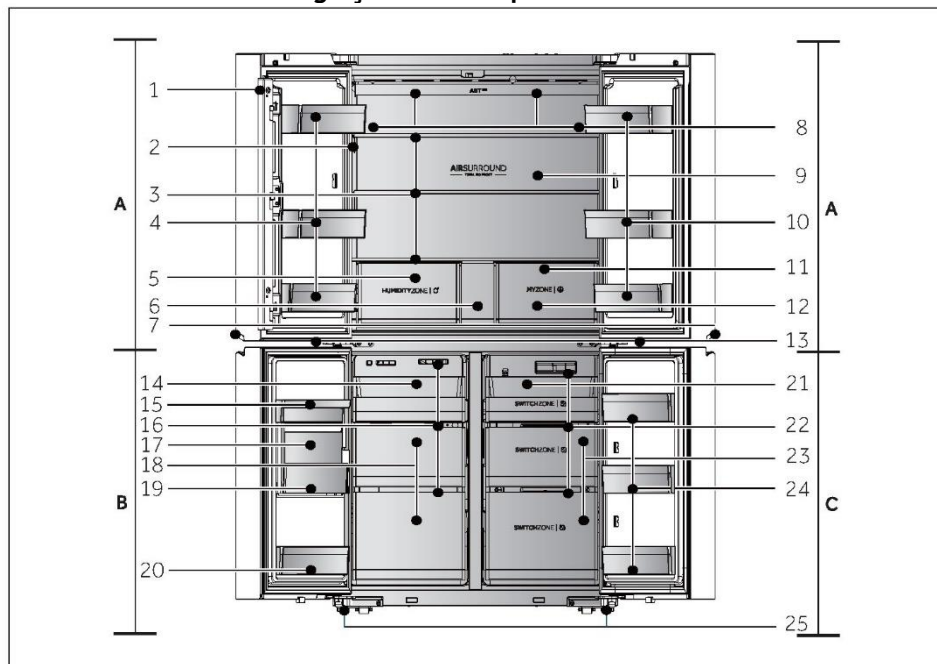

A: Compartiment réfrigérateur

- 1 Bandeau vertical
- 2 Panneau de commande
- 3 Clayettes en verre
- 4 Porte-bouteilles/Balconnet de porte
- 5 Tiroir Humidity Zone
- 6 Tiroir de rangement
- 7 Lampe de la poignée
- 8 Conduit d'air et capteur (derrière le panneau)
- 9 Lampe arrière
- 10 Porte-bouteilles/Balconnet de porte
- 11 Conduit d'air (derrière les tiroirs)
- 12 Tiroir My Zone
- 13 Lampe du congélateur/de la Switch Zone

B: Compartiment congélateur

- 14 Plateau coulissant
- 15 Bac à eau
- 16 Conduit d'air
- 17 Machine à glaçons
- 18 Tiroirs de rangement pour congélateur
- 19 Bac à glaçons
- 20 Porte-bouteille

C: Compartiment Switch Zone

- 21 Plateau coulissant
- 22 Conduit d'air
- 23 Tiroirs de la Switch Zone
- 24 Porte-bouteille
- 25 Pieds réglables

Panneau de commande (HCR7918ENMP)

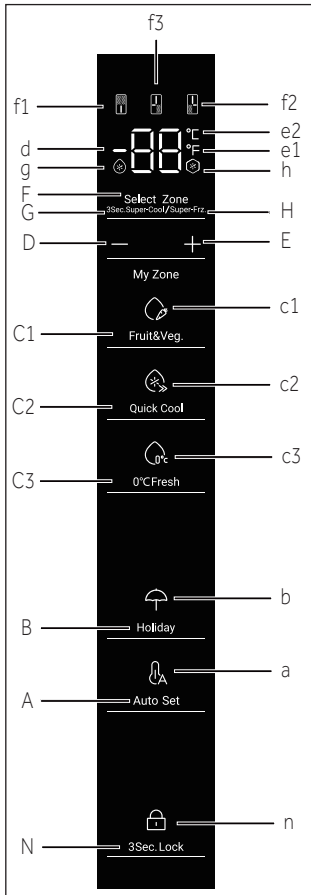

Boutons :

- A Sélecteur du mode Réglage automatique
- B Sélecteur du mode Vacances
- C1 Sélecteur de fonction Fruit & Vegetable
- C2 Sélecteur de fonction Refroidissement rapide
- C3 Sélecteur de fonction 0 °C Fresh
- D Bouton de réglage de la température "-"
- E Bouton de réglage de la température "+"
- F Sélecteur de zone
- G Sélecteur Super refroidissement
- H Sélecteur Super-Freeze
- N Sélecteur de verrouillage du panneau

Indicateurs :

- a Mode Réglage automatique
- b Mode Vacances
- c1 Mode Fruit & Vegetable
- c2 Mode Refroidissement rapide
- c3 Mode 0 °C Fresh
- d Affichage de la température
- e1 Degrés Fahrenheit
- e2 Degrés Celsius
- f1 Indicateur du réfrigérateur
- f2 Indicateur du congélateur
- f3 Indicateur S-Zone
- g Fonction Super refroidissement
- h Fonction Super congélation
- n Verrouillage du panneau

Avant la première utilisation

- ▶ Retirez tous les emballages, gardez-les hors de la portée des enfants, puis jetez-les d'une manière respectueuse de l'environnement.
- ▶ Nettoyez l'intérieur et l'extérieur de l'appareil avec de l'eau et un détergent doux avant d'y mettre des aliments.
- ▶ Une fois l'appareil à plat et nettoyé, attendez au moins 2 à 5 heures avant de le brancher à l'alimentation électrique. Voir la section INSTALLATION.
- ▶ Pré-refrigérez les compartiments à des réglages élevés avant de les remplir d'aliments. La fonction Power-Freeze permet de refroidir rapidement les compartiments.
- ▶ La température du réfrigérateur et celle du congélateur sont réglées automatiquement sur 5 °C et -18 °C respectivement. Ce sont les paramètres recommandés. Si vous le souhaitez, vous pouvez modifier ces températures manuellement. Voir RÉGLAGE DE LA TEMPÉRATURE.

Touches tactiles

Les boutons du panneau de commande sont des touches tactiles qui réagissent dès que le doigt les touche légèrement.

Allumez/éteignez l'appareil

L'appareil fonctionne dès qu'il est branché sur l'alimentation électrique.

Lors de la première mise sous tension du réfrigérateur, l'indicateur "d" (affichage de la température) s'allume. La température du réfrigérateur, celle de la S-Zone et celle du congélateur sont réglées automatiquement sur 5 °C, -6 °C et -18 °C respectivement. L'indicateur "a" (mode Réglage automatique) s'allume.

Le verrouillage du panneau est peut-être actif.



Remarque

Lorsque l'appareil est allumé après avoir été débranché de l'alimentation secteur, il peut falloir jusqu'à 12 heures pour que les températures correctes soient atteintes.

Videz l'appareil avant de l'éteindre. Pour éteindre l'appareil, tirez le cordon d'alimentation pour le sortir de la prise d'alimentation.

► Verrouillage/Déverrouillage du panneau

Verrouillage automatique : lorsque la porte du réfrigérateur, la porte du congélateur et la porte de la zone S sont fermées et qu'aucune touche n'est actionnée dans les 30 secondes, l'écran d'affichage s'éteint et se verrouille automatiquement.

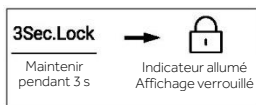

► Verrouillage manuel : Lorsque l'écran d'affichage est déverrouillé, appuyez sur le bouton "N" (sélecteur de verrouillage du panneau) et maintenez-le enfoncé pendant 3 secondes, le signal sonore retentit une fois, l'indicateur "n" (verrouillage du panneau) s'allume et l'affichage est verrouillé.



Réglage de la température

Les températures intérieures sont influencées par les facteurs suivants :

- Température ambiante
- Fréquence d'ouverture de la porte
- Quantité d'aliments stockés
- Installation de l'appareil

Réglez la température du réfrigérateur

1. Lorsque l'écran d'affichage est déverrouillé, appuyez sur le bouton "F" (sélecteur de zone). Le signal sonore retentit une fois, l'indicateur "f1" (indicateur du réfrigérateur) clignote, puis le mode de réglage de la température du réfrigérateur apparaît.
2. Appuyez sur le bouton "D" (bouton de réglage de la température "-") à chaque fois, le signal sonore retentit une fois, la température définie du réfrigérateur sera réduite de 1. La température du réfrigérateur s'affiche dans l'ordre "5 °C ->4 °C->3 °C ->2 °C ->1 °C -> 9 °C ->8 °C->7 °C ->6 °C ->5°C".

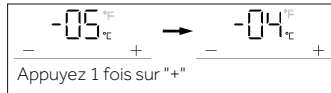

3. Appuyez sur le bouton "E" (bouton de réglage de la température "+") à chaque fois, le signal sonore retentit une fois, la température définie du réfrigérateur sera augmentée de 1. La température du réfrigérateur s'affiche dans l'ordre "5 °C ->6 °C->7 °C ->8 °C ->9 °C ->1 °C ->2 °C->3 °C ->4 °C ->5 °C".

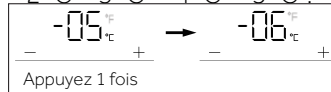

Remarque

Après avoir réglé la température, s'il n'y a pas d'opération dans les 5 secondes, le système est automatiquement déterminé et enregistre la température définie.

Réglez la température du congélateur

1. Lorsque l'écran d'affichage est déverrouillé, appuyez sur le bouton "F" (sélecteur de zone). Le signal sonore retentit une fois, l'indicateur "f2" (indicateur du congélateur) clignote, puis le mode de réglage de la température du congélateur apparaît.
2. Appuyez sur le bouton "D" (bouton de réglage de la température "-") à chaque fois, le signal sonore retentit une fois, la température définie du congélateur sera réduite de 1. La température du congélateur s'affiche dans l'ordre "-18 °C->-19 °C->-20 °C->-21 °C ->-22 °C -> -23 °C ->-24 °C->-14 °C ->-15 °C ->-16 °C ->-17 °C ->-18 °C".

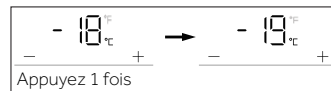

3. Appuyez sur le bouton "E" (bouton de réglage de la température "+") à chaque fois, le signal sonore retentit une fois, la température définie du congélateur sera augmentée de 1. La température du congélateur s'affiche dans l'ordre "-18 °C ->-17 °C ->-16 °C ->-15 °C ->-14 °C ->-24 °C ->-23 °C ->-22 °C ->-21 °C ->-20 °C ->-19 °C ->-18 °C".

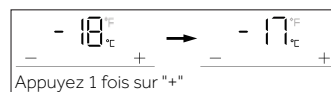



Remarque

Après avoir réglé la température, s'il n'y a pas d'opération dans les 5 secondes, le système est automatiquement déterminé et enregistre la température définie.

Réglez la température de la Switch Zone (S-Zone)

Lorsque l'écran d'affichage est déverrouillé, appuyez sur le bouton "F" (sélecteur de zone). Le signal sonore retentit une fois, l'indicateur "f3" (indicateur de la S-Zone) clignote, puis le mode de réglage de la température de la S-Zone apparaît.

1. Appuyez sur le bouton "D" (bouton de réglage de la température "-") à chaque fois, le signal sonore retentit une fois, la température définie de la S-Zone sera réduite de 1. La température de la S-Zone s'affiche dans l'ordre "-6 °C -> -7 °C -> -8 °C -> -9 °C -> -10 °C -> -11 °C -> -12 °C -> -13 °C -> -14 °C -> -15 °C -> -16 °C -> -17 °C -> -18 °C -> -5 °C -> -4 °C -> 3 °C -> 2 °C -> 1 °C -> 0 °C -> -1 °C -> -2 °C -> -3 °C -> -4 °C -> -5 °C -> -6 °C".

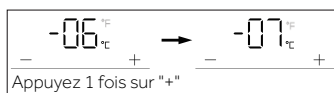

2. Appuyez sur le bouton "E" (bouton de réglage de la température "+") à chaque fois, le signal sonore retentit une fois, la température définie de la S-Zone sera augmentée de 1. La température de la S-Zone s'affiche dans l'ordre "-6 °C -> -5 °C -> -4 °C -> -3 °C -> -2 °C -> -1 °C -> 0 °C -> 1 °C -> 2 °C -> 3 °C -> 4 °C -> 5 °C -> -18 °C -> -17 °C -> -16 °C -> -15 °C -> -14 °C -> -13 °C -> -12 °C -> -11 °C -> -10 °C -> -9 °C -> -8 °C -> -7 °C -> -6 °C".

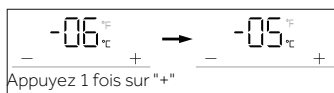

Remarque

Après avoir réglé la température, s'il n'y a pas d'opération dans les 5 secondes, le système est automatiquement déterminé et enregistre la température définie.

Fonction Super refroidissement

1. Lorsque l'écran d'affichage est déverrouillé, appuyez sur le bouton "G" (sélecteur Super refroidissement), le signal sonore retentit une fois, l'indicateur "g" (fonction Super refroidissement) s'allume, puis la fonction Super refroidissement s'allume.
2. Lorsque l'indicateur "g" (fonction Super refroidissement) s'allume, appuyez sur le bouton "G" (sélecteur Super refroidissement), le signal sonore retentit une fois, l'indicateur "g" (fonction Super refroidissement) s'éteint, puis la fonction Super refroidissement s'éteint.
3. Une fois que la fonction Super refroidissement est activée, le réfrigérateur arrête automatiquement la fonction lorsqu'il atteint l'état défini. Si vous souhaitez quitter manuellement, vous pouvez appuyer sur le bouton "G" (sélecteur Super refroidissement) pour l'éteindre.

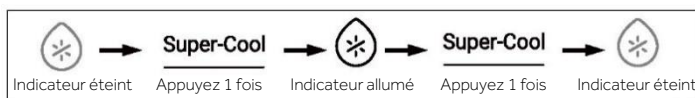

Remarque

En mode Super refroidissement, la température du réfrigérateur ne peut pas être réglée. Si vous appuyez sur le bouton "D" (bouton de réglage de la température "-") ou sur le bouton "E" (bouton de réglage de la température "+") pour régler la température du réfrigérateur, l'indicateur "f1" (indicateur du réfrigérateur) clignote avec un son rapide pour indiquer que cette opération ne peut pas être effectuée.

En mode Super refroidissement, la fonction Réglage automatique ne peut pas être activée simultanément en raison des différents modes de contrôle. Lorsque vous choisissez une fonction qui entre en conflit avec une autre fonction, la fonction d'origine est automatiquement quittée.

Fonction Super congélation (Super-Frz)

1. Lorsque l'écran d'affichage est déverrouillé, appuyez sur le bouton "H" (sélecteur Super congélation), le signal sonore retentit une fois, l'indicateur "h" (fonction Super congélation) s'allume, puis la fonction Super congélation s'allume. Appuyez sur le bouton "E" (Super-Frz).
2. Lorsque l'indicateur "h" (fonction Super congélation) s'allume, appuyez sur le bouton "H" (sélecteur Super congélation), le signal sonore retentit une fois, l'indicateur "h" (fonction Super congélation) s'éteint, puis la fonction Super congélation s'éteint.
3. Une fois que la fonction Super congélation est activée, le réfrigérateur arrête automatiquement la fonction lorsqu'il atteint l'état défini. Si vous souhaitez quitter manuellement, vous pouvez appuyer sur le bouton "H" (sélecteur Super congélation) pour l'éteindre.



Remarque

En mode Super congélation, la température du congélateur ne peut pas être réglée. Si vous appuyez sur le bouton "D" (bouton de réglage de la température "-") ou sur le bouton "E" (bouton de réglage de la température "+") pour régler la température du congélateur, l'indicateur "f2" (indicateur du congélateur) clignote avec un son rapide pour indiquer que cette opération ne peut pas être effectuée.

La fonction Super congélation est conçue pour conserver la valeur nutritive des aliments congelés, elle congèlera les aliments dans les plus brefs délais. Si de grandes quantités d'aliments congelés doivent être congelées en même temps, il est recommandé que les utilisateurs sortent les aliments qui ne peuvent pas être congelés de la S-Zone et qu'ils règlent la température de la S-Zone en dessous de -18 °C, pour l'utiliser comme congélateur. Pendant ce temps, la fonction Super congélation doit être réglée 24h à l'avance, pour mettre le congélateur et la S-Zone sur une température relativement basse et mettre les aliments à l'intérieur. À ce moment, la vitesse de congélation du congélateur et de la S-zone est améliorée, les aliments peuvent être congelés rapidement, les qualités nutritionnelles des aliments sont efficacement conservées et la conservation devient vraiment pratique.

Mode Réglage automatique

1. Lorsque l'écran d'affichage est déverrouillé, appuyez sur le bouton "A" (sélecteur du mode Réglage automatique), le signal sonore retentit une fois, l'indicateur "a" (mode Réglage automatique) s'allume, puis la fonction Réglage automatique s'allume.
2. Lorsque l'indicateur "a" (mode Réglage automatique) s'allume, appuyez sur le bouton "A" (sélecteur du mode Réglage automatique), le signal sonore retentit une fois, l'indicateur "a" (mode Réglage automatique) s'éteint, puis la fonction Réglage automatique s'éteint.

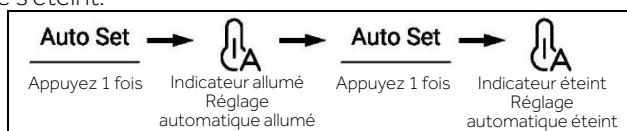

3. Ce réfrigérateur dispose d'un capteur de présence humaine. Le panneau de commande, la lampe de poignée et la lampe de projection s'allument automatiquement si l'utilisateur s'approche du réfrigérateur. Lorsque l'écran d'affichage est déverrouillé, maintenez le bouton "A" (sélecteur de mode Réglage automatique) enfoncé pendant 3 secondes, le signal sonore retentit une fois, puis le capteur de présence humaine est désactivé. Le capteur de présence humaine peut également être activé avec la même opération.



Remarque

En mode Réglage automatique, la température du réfrigérateur ou du congélateur ne peut pas être réglée. Si vous appuyez sur le bouton "D" (bouton de réglage de la température "-") ou sur le bouton "E" (bouton de réglage de la température "+") pour régler la température du réfrigérateur ou du congélateur, l'indicateur "f1" (indicateur du réfrigérateur) ou "f2" (indicateur du congélateur) clignote avec un son rapide pour indiquer que cette opération ne peut pas être effectuée.

En mode Réglage automatique, en raison de différentes méthodes de contrôle, si la fonction "Super-refroidissement" ou "Super-congélation" est activée, l'indicateur "a" (mode Réglage automatique) s'éteint, puis la fonction Réglage automatique s'éteint automatiquement.

En mode Réglage automatique, la température de la S-Zone peut être réglée manuellement en fonction des besoins.

Mode Vacances

Le mode Vacances est conçu pour ne pas utiliser le réfrigérateur pendant longtemps. Lorsque le mode Vacances est activé, le congélateur est sous contrôle normal et la température du réfrigérateur est automatiquement réglée sur 17 °C. La température réelle n'est pas supérieure à 17 °C, ce qui empêche les odeurs particulières causées par la température excessive, tout en contribuant à réduire la consommation d'énergie.

1. Lorsque l'écran d'affichage est déverrouillé, appuyez sur le bouton "B" (sélecteur du mode Vacances), le signal sonore retentit une fois, l'indicateur "b" (mode Vacances) s'allume, puis la fonction Vacances s'allume.
2. Lorsque l'indicateur "b" (mode Vacances) s'allume, appuyez sur le bouton "B" (sélecteur du mode Vacances), le signal sonore retentit une fois, l'indicateur "b" (mode Vacances) s'éteint, puis la fonction Vacances s'éteint.

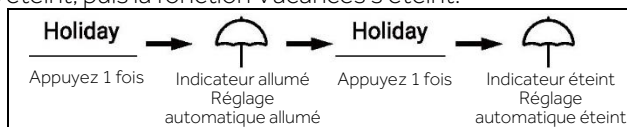

- Lorsque l'écran d'affichage est déverrouillé, maintenez le bouton "B" (sélecteur du mode Vacances) enfoncé pendant 3 secondes, le signal sonore retentit une fois, puis la lampe de projection s'éteint. La fonction lampe de projection peut également être allumée avec la même opération.



Remarque

En mode Vacances, la température du réfrigérateur ne peut pas être réglée. Si vous appuyez sur le bouton "D" (bouton de réglage de la température "-") ou sur le bouton "E" (bouton de réglage de la température "+") pour régler la température du réfrigérateur, l'indicateur "f1" (indicateur du réfrigérateur) clignote avec un son rapide pour indiquer que cette opération ne peut pas être effectuée.

Avant d'utiliser la fonction Vacances, veuillez vider le réfrigérateur pour éviter que les aliments ne se détériorent. Lorsque la fonction Vacances est activée, la fonction "Réglage automatique" ou la fonction "Super refroidissement" ne peuvent pas être activées simultanément.

Tiroir My Zone

- Lorsque l'écran d'affichage est déverrouillé, appuyez sur le bouton "C" (sélecteur du tiroir My Zone), le signal sonore retentit une fois, l'indicateur "c1" (mode Fruit & Vegetable), l'indicateur "c2" (mode Refroidissement rapide) et l'indicateur "c3" (mode 0 °C Fresh) s'allument l'un après l'autre.
- Lorsque l'indicateur "c1" (mode Fruit & Vegetable) s'allume, appuyez sur le bouton "C" (sélecteur du tiroir My Zone), le signal sonore retentit une fois, l'indicateur "c1" (mode Fruit & Vegetable) s'éteint, puis la fonction Fruit & Vegetable s'éteint tandis que l'indicateur "c2" (mode Refroidissement rapide) s'allume.
- Lorsque l'indicateur "c2" (mode Refroidissement rapide) s'allume, appuyez sur le bouton "C" (sélecteur du tiroir My Zone), le signal sonore retentit une fois, l'indicateur "c2" (mode Refroidissement rapide) s'éteint, puis la fonction Refroidissement rapide s'éteint tandis que l'indicateur "c3" (mode 0 °C Fresh) s'allume.
- Lorsque l'indicateur "c3" (mode 0 °C Fresh) s'allume, appuyez sur le bouton "C" (sélecteur du tiroir My Zone), le signal sonore retentit une fois, l'indicateur "c3" (mode 0 °C Fresh) s'éteint, puis la fonction 0 °C Fresh s'éteint tandis que l'indicateur "c1" (mode Fruit & Vegetable) s'allume.



- Lorsque l'écran d'affichage est déverrouillé, maintenez le bouton "C" (sélecteur du tiroir My Zone) enfoncé pendant 3 secondes, le signal sonore retentit une fois, puis la lampe de la poignée s'éteint. La lampe de la poignée peut également être allumée avec la même opération. Lorsque la lampe de la poignée clignote, la fonction EPP est activée.



Remarque

Lorsque le réfrigérateur est raccordé à l'électricité pour la première fois, la fonction Fruit & Vegetable s'allume automatiquement.

Fonction filtre

Lorsque le réfrigérateur fonctionne pendant six mois, l'indicateur de rappel "i" (fonction de réinitialisation du filtre) s'allume pour rappeler aux utilisateurs de le remplacer par un filtre neuf. Lorsque le filtre est remplacé, maintenez le bouton "i" (sélecteur de la fonction de réinitialisation du filtre) enfoncé pendant 3 secondes pour annuler le rappel, le temps sera réinitialisé avec la sonnerie.



Remarque

La durée de vie normale du filtre est de six mois. Il est recommandé de remplacer le filtre tous les six mois.

Mode machine à glaçons

1. Lorsque l'écran d'affichage est déverrouillé, appuyez sur le bouton "J" (sélecteur du mode machine à glaçons), le signal sonore retentit une fois, l'indicateur "j" (mode machine à glaçons) s'allume, puis le mode machine à glaçons s'allume.
2. Lorsque l'indicateur "j" (mode machine à glaçons) s'allume, appuyez sur le bouton "J" (sélecteur du mode machine à glaçons), le signal sonore retentit une fois, l'indicateur "j" (mode machine à glaçons) s'éteint, puis le mode machine à glaçons s'éteint.

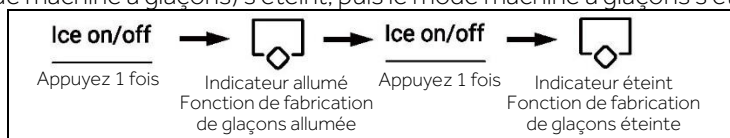

Remarque

Lorsque le mode machine à glaçons est désactivé, « marche/arrêt glaçons » clignote lorsque l'utilisateur prend des glaçons ou de la glace pilée, ce qui indique à l'utilisateur que la fonction machine à glaçons est désactivée.

Fonction arrivée d'eau

Dans tous les états (verrouillé ou déverrouillé), appuyez sur le bouton "K" (sélecteur de la fonction arrivée d'eau), le signal sonore retentit une fois, l'indicateur "k" (fonction arrivée d'eau) s'allume, puis la fonction arrivée d'eau est activée.

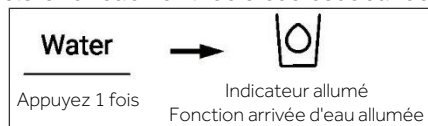



Remarque

1. Lorsque l'indicateur "k" (fonction arrivée d'eau) s'allume, l'indicateur "l" (fonction glaçons) et l'indicateur "m" (fonction glace pilée) s'éteignent. Lorsque vous appuyez sur la languette du distributeur, l'eau sort de l'orifice.
2. Lorsque le temps d'arrivée d'eau atteint 150 s, le réfrigérateur émet un bip et maintient l'eau jusqu'à ce que le temps atteigne 180 s, l'eau sera coupée et la vanne d'eau passera au temps de protection de 200 s, puis l'arrivée d'eau sera à nouveau disponible.
3. Lorsque le temps cumulatif d'arrivée d'eau atteint 8 min en 10 min, la vanne d'eau passe au temps de protection de 200 s, puis l'arrivée d'eau est à nouveau disponible.

Fonction glaçons

Dans tous les états (verrouillé ou déverrouillé), appuyez sur le bouton "L" (sélecteur de la fonction glaçons), le signal sonore retentit une fois, l'indicateur "l" s'allume (fonction glaçons), puis la fonction glaçons est activée.



Remarque

1. Lorsque l'indicateur "l" s'allume (fonction glaçons), l'indicateur "k" (fonction arrivée d'eau) et l'indicateur "m" (fonction glace pilée) s'éteignent. Après avoir appuyé sur le microcontact du distributeur, les glaçons sortent de l'orifice.
2. Lorsque la machine à glaçons est allumée pour la première fois, l'indicateur "l" et l'indicateur "m" s'allument de manière synchrone avec la mémoire du dernier état. Lorsque la machine à glaçons est raccordée à l'électricité pour la première fois, la fonction glaçons est désactivée par défaut.
3. Appuyez sur le microcontact du distributeur, la lumière de celui-ci s'allume avec le couvercle ouvert. Ensuite, le moteur de concassage de glace commence à tourner dans le sens contraire des aiguilles d'une montre pour pousser les glaçons. Desserrez le microcontact du distributeur, la lumière s'éteint et le moteur de la glace s'arrête, le couvercle du distributeur se ferme au bout de 5 secondes.
4. Dans l'état glaçons, lorsque le temps pour les glaçons est supérieur à 50 secondes, un signal sonore commence à alerter (en tapant) pour signaler aux utilisateurs de l'arrêter. Lorsque le temps atteint 1 minute, il est forcé d'arrêter les glaçons et il est effectif lorsque l'interrupteur est actionné la fois suivante.
5. Pendant la fabrication des glaçons, lorsque la porte du réfrigérateur est ouverte, le moteur qui fournit de la glace s'arrête, le couvercle du distributeur étant fermé, la lumière du distributeur éteinte et les glaçons sont interrompus.
6. Il est interdit d'obtenir de la glace avec la porte du réfrigérateur ouverte.

Fonction glace pilée

Dans tous les états (verrouillé ou déverrouillé), appuyez sur le bouton "M" (sélecteur de la fonction glace pilée), le signal sonore retentit une fois, l'indicateur "m" s'allume (fonction glace pilée), puis la fonction glace pilée est activée.

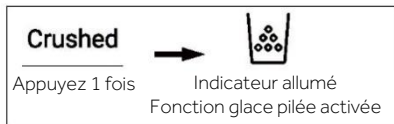

Remarque

1. Lorsque l'indicateur "m" (fonction glace pilée) s'allume, l'indicateur "k" (fonction arrivée d'eau) et l'indicateur "l" (fonction glaçons) s'éteignent. Après avoir appuyé sur le microcontact du distributeur, de la glace pilée sort de l'orifice.
2. Appuyez sur le microcontact du distributeur, la lumière de celui-ci s'allume avec le couvercle ouvert. Ensuite, le moteur de concassage de glace commence à tourner dans le sens des aiguilles d'une montre pour pousser les glaçons. Desserrez le microcontact du distributeur, la lumière s'éteint et le moteur de la glace s'arrête, le couvercle du distributeur se ferme au bout de 5 secondes.
3. En mode glace pilée, lorsque le temps pour la glace pilée est supérieur à 50 secondes, un signal sonore commence à alerter (en tapant) pour signaler aux utilisateurs de l'arrêter. Lorsque le temps atteint 1 minute, il est forcé d'arrêter la glace pilée et il est effectif lorsque l'interrupteur est actionné la fois suivante.
4. En mode glace pilée, lorsque la porte du réfrigérateur est ouverte, le moteur qui fournit de la glace s'arrête, le couvercle du distributeur étant fermé, la lumière du distributeur éteinte et la glace pilée s'arrête.
5. Il est interdit de piler de la glace avec la porte du réfrigérateur ouverte.

Basculez entre degrés Celsius et Fahrenheit

1. Le réglage d'usine du réfrigérateur est en degré Celsius par défaut.
2. Lorsque l'écran est déverrouillé, maintenez le bouton "H" (sélecteur Super congélation) enfoncé pendant 3 s, le signal sonore retentit une fois, l'indicateur "e2" (degrés Celsius) s'éteint, tandis que l'indicateur "e1" (degrés Fahrenheit) s'allume.



Fonction EPP

Lorsque l'écran d'affichage est déverrouillé, appuyez en continu sur le bouton "H" (sélecteur Super congélation) et sur le bouton "A" (sélecteur du mode Réglage automatique) 5 fois (dans les 5 secondes), le signal sonore retentit une fois, puis la fonction EPP est désactivée. La fonction EPP peut également être activée avec la même opération.

Alarme d'ouverture de porte

Si une porte est maintenue ouverte trop longtemps ou si la porte n'est pas bien fermée, le réfrigérateur émettra un signal sonore à des intervalles définis pour vous rappeler de fermer la porte.

Mémoire de coupure de courant

L'état de fonctionnement instantané de la coupure de courant est mémorisé. Lorsque le courant revient, il fonctionne toujours selon le réglage avant la coupure.

Instructions de la machine à glaçons



AVERTISSEMENT !

- ▶ Raccordez uniquement à l'alimentation en eau potable.
- ▶ Le raccordement de la conduite d'eau ne doit être effectué que par un plombier qualifié et conformément à la législation locale et aux règlements régissant la qualité de l'eau.



Remarque

Cette installation de conduite d'eau n'est pas couverte par la garantie de l'appareil.

Raccordement de l'eau à l'appareil

1. Retirez le bouchon en caoutchouc (1) de la vanne d'arrivée d'eau.
2. Poussez fermement le tube d'eau sur la vanne d'arrivée d'eau et serrez l'écrou du collier. Cette conduite d'eau doit être coupée à partir du milieu et utilisée, tandis que l'autre partie est utilisée comme pièce de rechange.

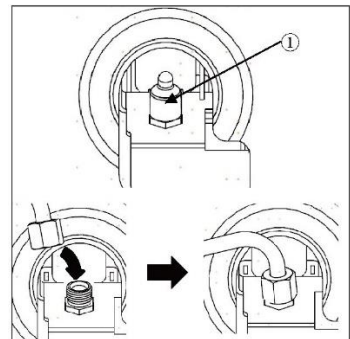

Raccordement au robinet d'eau

Cette fonction n'est disponible que sur certains modèles.

1. Poussez le tube d'eau dans le trou du raccord du robinet fourni dans les accessoires. Le tuyau doit être maintenu fermement pendant que le raccord est poussé sur le tuyau.
 2. Assurez-vous que la rondelle en caoutchouc est fixée à l'intérieur du raccord de robinet avant de la visser sur le robinet.
- ▶ Vous devrez peut-être acheter un raccord ou un adaptateur séparé si votre robinet ne correspond pas à la taille du filetage du raccord fourni.

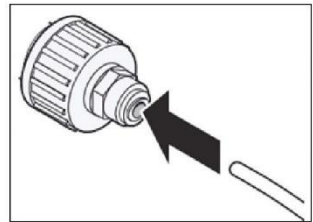

Vérification du raccordement de l'eau

Cette fonction n'est disponible que sur certains modèles.

- ▶ Mettez en marche l'alimentation en eau et mettez l'appareil sous tension. Vérifiez soigneusement tous les raccords pour déceler d'éventuelles fuites dues à des tuyaux mal installés.
- ▶ Appuyez sur le bouton « 3Sec.Filter Reset » (Réinitialisation du filtre 3 secondes) et maintenez-le enfoncé pendant trois secondes. Le nouveau filtre à eau a été activé.
- ▶ Placez une tasse sous le distributeur d'eau pour vérifier que de l'eau circule dans l'appareil.
- ▶ Vérifiez à nouveau le tuyau de raccordement et les joints d'étanchéité.

Distributeur de glaçons et d'eau

Avant d'utiliser le distributeur de glaçons et d'eau



ATTENTION !

- ▶ Tenez les enfants à l'écart du distributeur pour éviter que les enfants ne jouent avec les commandes ou ne les endommagent.



ATTENTION !

- ▶ Jetez les premières quantités de glace (environ 20 glaçons et 7 tasses d'eau). Cela est également nécessaire si l'appareil n'a pas été utilisé pendant longtemps.
- ▶ Nettoyez le système de distribution d'eau s'il n'a pas été utilisé pendant 48 heures. Rincez le système d'eau raccordé à l'alimentation en eau si l'eau n'a pas été tirée pendant 5 jours.
- ▶ Pour nettoyer le système de distribution d'eau, faites circuler de l'eau dans le distributeur pendant environ 5 minutes et jetez les premières quantités de glace.
- ▶ N'utilisez pas de tasse en cristal fin ou de porcelaine lors de la distribution d'eau ou de glaçons.



Remarque

- ▶ Si vous ouvrez la porte du congélateur pendant la distribution d'eau, la distribution d'eau s'arrête.
- ▶ Si vous ouvrez la porte du réfrigérateur pendant que de l'eau, des glaçons ou de la glace pilée sont distribués, la distribution sera mise en pause. Lorsque vous fermez la porte, l'article sélectionné continue d'être distribué.
- ▶ Si le rebord de la tasse est petit, de l'eau risque de s'échapper du verre ou de le manquer complètement.
- ▶ Utilisez une tasse avec un rebord de plus de 68 mm de diamètre pour la distribution d'eau, de glaçons ou de glace pilée.
- ▶ Lorsque la machine à glaçons produit de plus petits glaçons ou que les glaçons se regroupent, la quantité d'eau fournie à la machine à glaçons peut être faible en raison d'un manque d'eau dans le réservoir d'eau. Si la glace n'est pas utilisée fréquemment ou si la température réglée pour le congélateur est trop chaude, les glaçons peuvent également se regrouper.
- ▶ Il est normal que de l'eau laiteuse/trouble soit distribuée après avoir remplacé le filtre à eau. Cet air dans l'eau finira par être éliminé et l'eau peut être bue sans danger pendant cette transition.

Utilisation du distributeur de glaçons et d'eau

Appuyez plusieurs fois sur le bouton de sélection du distributeur jusqu'à ce que la lumière située au-dessus de l'indicateur souhaité s'allume.

Appuyez sur la languette du distributeur (1) avec un verre ou un autre récipient pour distribuer des glaçons, de l'eau ou de la glace pilée.

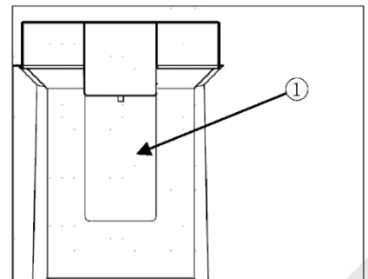

Nettoyage du distributeur

Nettoyage de la sortie de glace et d'eau

Essuyez fréquemment la sortie d'eau (1) ou la sortie de glace (2) à l'aide d'un chiffon propre car elle peut facilement se salir.

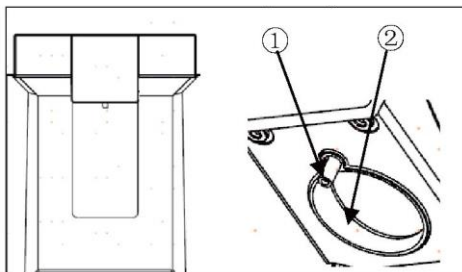

Remarque

Les peluches provenant d'un tissu peuvent adhérer aux sorties.

Nettoyage du bac du distributeur

Essuyez toute la zone avec un chiffon humide.

Le bac du distributeur peut facilement devenir humide en raison du déversement de glace ou d'eau.

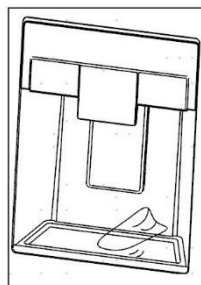

Machine à glaçons automatique

Cette fonction n'est disponible que sur certains modèles.

Cette fonction peut varier en fonction du modèle acheté.

Avant d'utiliser la machine à glaçons située dans la porte

Cette fonction n'est disponible que sur certains modèles.

- ▶ La machine à glaçons produit de la glace normalement environ 48 heures après l'installation initiale de l'appareil.
- ▶ Si le bac à glaçons est complètement rempli de glace, la production de glace s'arrête.
- ▶ Un bruit de glaçon tombant dans le bac à glaçons est normal.
- ▶ Si les glaçons sont stockés dans le bac à glaçons pendant une longue période, ils peuvent former des blocs et devenir difficiles à séparer. Dans un tel cas, videz le bac à glaçons et fabriquez de nouveaux glaçons.



ATTENTION !

- ▶ Il est normal que de l'eau laiteuse ou trouble soit distribuée après avoir remplacé le filtre à eau. Cet air dans l'eau finira par être éliminé et l'eau peut être bue sans danger.
- ▶ Les premiers glaçons et l'eau distribuée peuvent comprendre des particules ou des odeurs provenant de la conduite d'alimentation en eau ou du réservoir d'eau.
- ▶ Si vous obtenez des glaçons décolorés, vérifiez le réservoir d'eau et l'alimentation en eau pour trouver une source possible. N'utilisez pas de glaçon ou d'eau tant que le problème n'est pas résolu.
- ▶ Ne touchez pas la sortie de glaçons ou la machine à glaçons automatique avec votre main ou un outil.
- ▶ Versez des glaçons dans un verre avant de la remplir d'eau ou d'autres boissons. Des éclaboussures se produisent si des glaçons sont versés dans un verre qui contient déjà un liquide.
- ▶ N'utilisez jamais de verre particulièrement étroit ou profond. Les glaçons peuvent se coincer dans le passage des glaçons, ce qui affecte les performances de l'appareil.
- ▶ Gardez le verre à une bonne distance de la sortie de glaçon. Un verre maintenu trop près de la sortie peut empêcher le glaçon de sortir.
- ▶ Jetez les glaçons à l'intérieur du bac à glaçons si vous partez en vacances ou en cas de coupure de courant prolongée. L'eau provenant de glaçon fondu peut tomber du distributeur sur le sol.

Machine à glaçons dans la porte

La machine à glaçons automatique peut produire 100 à 190 glaçons en 24 heures si les conditions sont favorables. Cette quantité peut varier en fonction de l'environnement (température ambiante autour de l'appareil, fréquence d'ouverture de la porte, quantité de nourriture stockée dans l'appareil, etc.).

(1) Arrêt automatique (bras palpeur)

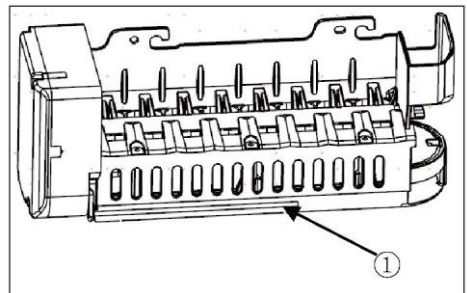

Retrait/remontage du bac de stockage des glaçons

La goulotte de distribution des glaçons peut être bloquée par du givre si seule de la glace pilée est utilisée. Retirez le givre qui s'accumule en retirant le bac à glaçons et en libérant le passage à l'aide d'une spatule en caoutchouc. La distribution régulière de glaçons peut également aider à prévenir l'accumulation de givre.

1. Tirez doucement la poignée pour ouvrir le compartiment à glaçons.
2. Pour retirer le bac à glaçons de la porte, saisissez la poignée avant, soulevez légèrement la partie inférieure et retirez lentement le bac comme indiqué.
3. Remplacez le bac à glaçons de la porte en effectuant l'opération dans l'ordre inverse.

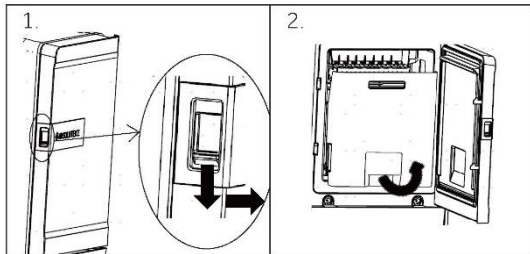

ATTENTION !

- ▶ Ne touchez pas les parties mécaniques de la machine à glaçons avec votre main ou un outil mécanique. Cela peut causer des blessures graves ou endommager l'appareil.
- ▶ Ne tentez pas de démonter, réparer ou modifier la machine à glaçons automatique. Ces tâches ne doivent être effectuées que par un technicien de maintenance.
- ▶ Tenir les enfants à l'écart du distributeur.
- ▶ Lorsque vous remettrez le bac à glaçons à sa place, assurez-vous qu'il est correctement installé.



AVERTISSEMENT !

- ▶ Ne mettez pas ce bac à glaçons dans de l'eau ou ne l'aspergez pas ! Si vous devez nettoyer ce bac à glaçons, essuyez-le avec un chiffon doux humide.

Filtre à eau

Avant de remplacer le filtre à eau



AVERTISSEMENT !

- ▶ Ne laissez pas les enfants accéder à de petites pièces pendant l'installation de ce produit.
- ▶ Ne l'utilisez pas avec de l'eau qui est microbiologiquement dangereuse ou de qualité inconnue sans avoir désinfecté correctement le système avant ou après. Les systèmes certifiés pour la réduction des spores peuvent être utilisés sur l'eau désinfectée pouvant contenir des spores filtrables.



Remarque

- ▶ Bien que les essais aient été effectués dans des conditions de laboratoire normalisées, les performances réelles peuvent varier.
- ▶ Il est essentiel de respecter les exigences d'installation, d'entretien et de remplacement du filtre recommandées par le fabricant pour que le produit fonctionne comme annoncé.



ATTENTION !

- ▶ Ne l'installez pas si la pression de l'eau dépasse 827 kPa. Si votre pression d'eau dépasse 827 kPa, vous devez installer une soupape de limitation de pression. Si vous ne savez pas comment vérifier la pression de votre eau, contactez un professionnel de la plomberie.
- ▶ Ne l'installez pas lorsque des coups de bélier peuvent se produire. Si des coups de bélier sont possibles, vous devez installer un dispositif anti-coup de bélier. Contactez un professionnel de la plomberie, si vous ne savez pas comment vérifier cette situation.
- ▶ Ne l'installez pas sur les lignes d'alimentation en eau chaude. La température maximale de fonctionnement de ce système de filtration est de 37,8 °C.
- ▶ Protégez le filtre de la congélation. Vidangez le filtre lorsque la température chute en dessous de 4,4 °C.
- ▶ La cartouche filtrante jetable DOIT être remplacée tous les 6 mois, à la capacité nominale ou en cas de réduction notable du débit.
- ▶ Lorsqu'un dispositif anti-retour est installé sur un système d'eau, un dispositif de contrôle de la pression due à la dilatation thermique doit être installé.
- ▶ Assurez-vous que tous les tuyaux et tous les raccords sont sûrs et exempts de fuites.

Remplacement du filtre à eau

Le filtre doit être changé tous les 6 mois ou lorsque l'indicateur du filtre à eau sur le panneau de commande s'allume ou que la quantité d'eau sortant du distributeur diminue.

Pour acheter un filtre à eau de rechange :

- Utilisation de la cartouche de rechange : HRXWF,
- Allez chez votre revendeur ou chez le distributeur le plus proche. Pour plus d'assistance, visitez notre site web www.haiersparses.eu



Remarque

- ▶ Le remplacement du filtre à eau fait s'écouler une petite quantité d'eau (environ 1 oz ou 25 ccs).
- ▶ Enveloppez un chiffon autour de l'extrémité avant du couvercle du filtre à eau pour recueillir toute fuite d'eau. Tenez le filtre à eau en position verticale, une fois qu'il est retiré, afin d'éviter que l'eau résiduelle ne s'échappe du filtre à eau.

1. Soulevez le couvercle du filtre à eau.
2. Retirez le filtre à eau jetable.
3. Remplacez-le par un filtre à eau neuf. Introduisez le filtre neuf dans la tête du filtre et tournez-le dans le sens des aiguilles d'une montre jusqu'à ce que la flèche sur le filtre neuf soit alignée avec la flèche sur la tête du filtre. Replacez le filtre dans le compartiment.
4. Fermez le couvercle du filtre à eau.

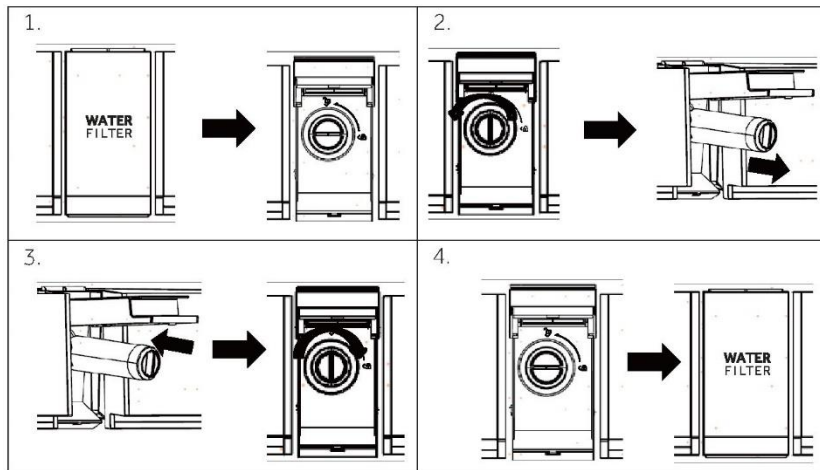

5. Appuyez sur le bouton « 3Sec.Filter Reset » (Réinitialisation du filtre 3 secondes) et maintenez-le enfoncé pendant 3 secondes.
6. Versez de l'eau pendant environ 5 minutes pour éliminer l'air emprisonné et les contaminants.



ATTENTION !

- Le non-remplacement des filtres lorsque cela s'avère nécessaire ou l'utilisation de filtres à eau non autorisés par Haier peut entraîner une fuite au niveau de la cartouche du filtre et causer des dégâts matériels.

Filtre à eau

Modèle : Haier HRXWF

- Système certifié par IAPMO R&T par rapport aux normes NSF/ANSI 42, 53, 401 et P473 pour la réduction des revendications spécifiées sur la fiche de performance et sur le site iapmort.org.
- La performance réelle peut varier en fonction des conditions d'eau locales.

Lignes directrices d'application/Paramètres d'approvisionnement en eau

Débit de fonctionnement : 0,5 gallon/minute (1,89 l/min)

Approvisionnement en eau : Eau potable

Pression de l'eau : 25-120 psi (172-827 kPa)

Température de l'eau : 33 °F-100 °F (0,6 °C-38 °C)

Capacité : 170 gallons (643,5 litres)

Il est essentiel de respecter les exigences d'installation, d'entretien et de remplacement du filtre recommandées par le fabricant pour que le produit fonctionne comme annoncé. Consultez le manuel d'installation pour obtenir des informations sur la garantie.



Remarque

Bien que les essais aient été effectués dans des conditions de laboratoire normalisées, les performances réelles peuvent varier. Cartouche de recharge : HRXWF Pour les coûts estimés des éléments de recharge, veuillez visiter notre site Web www.haierspares.eu.



AVERTISSEMENT !

- ▶ **Pour réduire le risque associé à l'ingestion de contaminants :**
- ▶ **Ne l'utilisez pas avec de l'eau qui est microbiologiquement dangereuse ou de qualité inconnue sans avoir désinfecter correctement le système avant et après.** Les systèmes certifiés pour la réduction des spores peuvent être utilisés sur l'eau désinfectée pouvant contenir des spores filtrables.



Remarque

Pour réduire les risques de fuite d'eau ou d'inondation, et assurer une performance optimale du filtre :

- ▶ Lisez et respectez les instructions d'utilisation avant l'installation et l'utilisation de ce système.
- ▶ L'installation et l'utilisation DOIVENT se conformer à tous les codes de plomberie nationaux et locaux.
- ▶ Ne l'installez pas si la pression de l'eau dépasse 120 psi (827 kPa). Si votre pression d'eau dépasse 80 psi (552 kPa), vous devez installer une soupape de limitation de pression. Si vous ne savez pas comment vérifier la pression de votre eau, contactez un professionnel de la plomberie.
- ▶ Ne l'installez pas lorsque des coups de bélier peuvent se produire. Si des coups de bélier sont possibles vous devez installer un dispositif anti-coup de bélier. Si vous ne savez pas comment vérifier cette situation, contactez un professionnel de la plomberie.
- ▶ Ne l'installez pas sur les lignes d'alimentation en eau chaude. La température maximale de fonctionnement de ce système de filtration est de 100 °F (38 °C).
- ▶ Protégez le filtre de la congélation. Vidangez le filtre lorsque la température chute en dessous de 33 °F (0,6 °C).
- ▶ Changez la cartouche filtrante jetable tous les six mois ou plus tôt si vous observez une réduction notable du débit d'eau.
- ▶ Le non-remplacement de la cartouche filtrante jetable aux intervalles recommandés peut entraîner une réduction des performances et des fissures du filtre dans le boîtier du filtre, causant des fuites d'eau ou des inondations.
- ▶ Ce système a été testé selon les normes NSF/ANSI 42, 53, 401 et P473 pour réduire les substances énumérées ci-dessous. La concentration des substances indiquées dans l'eau pénétrant dans le système a été réduite à une concentration inférieure ou égale à la limite admissible pour l'eau qui quitte le système, conformément aux spécifications des normes NSF/ANSI 42, 53, 401 et P473.

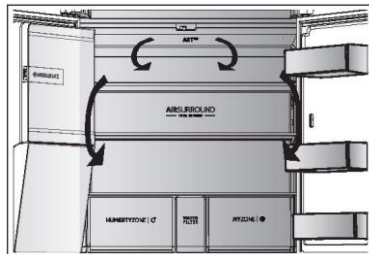

Flux multi-air

Le réfrigérateur est équipé d'un système à flux multi-air, avec lequel des flux d'air froid se trouvent au niveau de chaque clayette. Cela permet de maintenir une température uniforme afin de garantir que vos aliments conservent leur fraîcheur pendant plus longtemps.

Clayettes réglables

La hauteur des clayettes peut être réglée en fonction de vos besoins de conservation.

1. Pour déplacer une étagère, retirez-la d'abord en soulevant son bord avant (1) et en la tirant vers l'extérieur (2).
2. Pour le réinstaller, placez-le sur les pattes des deux côtés et poussez-le vers la position la plus en arrière jusqu'à ce que l'arrière de l'étagère soit fixé à l'intérieur des fentes sur les côtés.

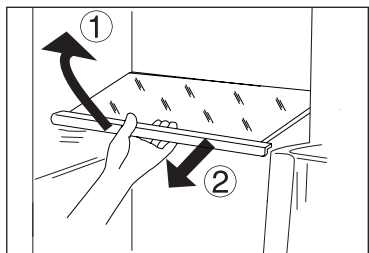

i Remarque :

Assurez-vous que toutes les extrémités d'une clayette sont au même niveau.

Tiroir My Zone

Dans ce compartiment, le niveau d'humidité est inférieur à celui du compartiment réfrigérateur. Ce tiroir permet de conserver des aliments frais, des aliments se refroidissant rapidement et des fruits et légumes.



Tiroir Humidity box

Dans ce compartiment, le taux d'humidité est d'environ 90 %. Il est contrôlé automatiquement par le système et convient au stockage des fruits, légumes, salades, etc.



i Remarque :

- ▶ Ne retirez pas le couvercle en plastique à l'intérieur des deux zones. Ils maintiennent l'humidité.
- ▶ Il est déconseillé de conserver les fruits sensibles au froid comme l'ananas, l'avocat, les bananes et les pamplemousses dans ces deux tiroirs.
- ▶ Le taux d'humidité peut être inférieur à 90 % avec de petites quantités de légumes, c'est pourquoi il est préférable d'y mettre de grandes quantités de légumes.

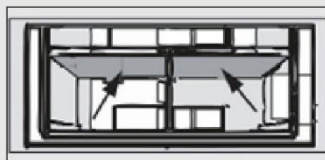

Compartiment Switch Zone

L'appareil est équipé d'un compartiment Switch Zone. En fonction de l'objectif souhaité, il est possible de choisir la température par degré. La température peut être réglée entre -18 °C et +5 °C :



Porte-bouteilles/balconnets de porte amovibles

Les balconnets de porte peuvent être retirés pour le nettoyage :

Placez les mains de chaque côté du balconnet, soulevez-le (1) et tirez-le (2).

Pour insérer le balconnet de porte, vous devez suivre les étapes ci-dessus dans l'ordre inverse.

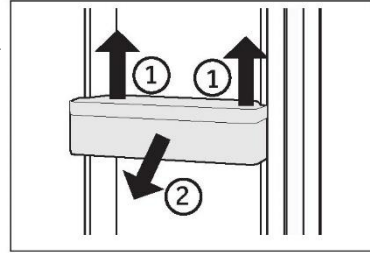

OPTION : Indicateur de température OK

L'indicateur de température OK peut être utilisé pour déterminer les températures inférieures à +4 °C. Réduisez progressivement la température s'il n'indique pas « OK ».

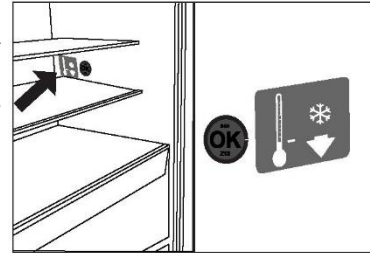

Remarque :

Lorsque vous allumez l'appareil, il peut falloir jusqu'à 12 heures pour que les températures appropriées soient atteintes.

Tiroir amovible

Pour retirer le tiroir, sortez-le au maximum (1), soulevez-le et retirez-le (2).

Pour introduire le tiroir, vous devez effectuer les étapes ci-dessus dans l'ordre inverse.

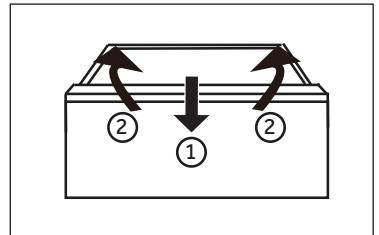

Conservation d'éléments de grande taille

Les aliments surgelés de grande taille peuvent être conservés après :

- ▶ retirer le bac de congélation supérieur, ou
- ▶ après avoir retiré les deux bacs de congélation supérieurs ainsi que le tiroir de congélation central et stocké les aliments directement sur les bacs de congélation inférieurs.

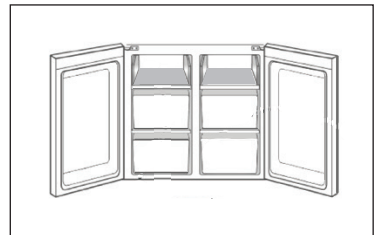

La lumière

La lumière LED à l'intérieur s'allume lorsque la porte est ouverte. Le fonctionnement des lampes n'est affecté par aucun des autres réglages de l'appareil.



Conseils d'économie d'énergie

- ▶ Assurez-vous que l'appareil est bien ventilé (voir INSTALLATION).
- ▶ N'installez pas l'appareil en plein soleil ou à proximité de sources de chaleur (par ex. cuisinières, chauffages).
- ▶ Évitez une température inutilement basse dans l'appareil. Plus vous réglez bas la température de l'appareil, plus la consommation d'énergie augmente.
- ▶ Des fonctions comme POWER- FREEZE consomment plus d'énergie.
- ▶ Laissez les aliments chauds refroidir avant de les mettre dans l'appareil.
- ▶ Ouvrez la porte de l'appareil le moins souvent et le plus rapidement possible.
- ▶ Ne remplissez pas trop l'appareil pour éviter de bloquer la circulation de l'air.
- ▶ Évitez l'air dans l'emballage des aliments.
- ▶ Gardez les joints de la porte propres afin que la porte se ferme toujours correctement.
- ▶ Décongelez les aliments surgelés dans le compartiment de rangement du réfrigérateur.
- ▶ La configuration la plus économe en énergie exige que l'appareil conserve les tiroirs, la boîte de nourriture et les clayettes en parfait état, et les aliments doivent être placés le plus loin possible des orifices de sortie de la conduite.



AVERTISSEMENT !

Débranchez l'appareil de l'alimentation électrique avant de le nettoyer.

Nettoyage

Nettoyez l'appareil lorsqu'il n'y a qu'un peu de nourriture ou qu'il n'y a pas de nourriture à l'intérieur.

L'appareil doit être nettoyé toutes les quatre semaines pour un bon entretien et pour éviter les mauvaises odeurs des aliments conservés à l'intérieur.



AVERTISSEMENT !

- ▶ Ne nettoyez pas l'appareil à l'aide de brosses dures, de brosses métalliques, de détergents en poudre, d'essence, d'acétate d'amyle, d'acétone et de solutions organiques similaires, d'acides ou de solutions alcalines. Nettoyez-le avec un détergent spécial pour réfrigérateur afin d'éviter de l'endommager.
- ▶ Ne pulvérisiez pas et ne rincez pas l'appareil pendant le nettoyage.
- ▶ N'utilisez pas de jet d'eau ou de vapeur pour nettoyer l'appareil.
- ▶ Ne nettoyez pas les clayettes froides en verre à l'eau chaude. Un changement soudain de température peut casser le verre.
- ▶ Ne touchez pas la surface intérieure du compartiment de l'appareil, en particulier avec les mains mouillées, car vos mains peuvent geler sur la surface.
- ▶ En cas de réchauffement, vérifiez l'état des produits surgelés.

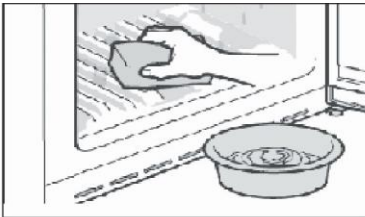

- ▶ Gardez toujours le joint de la porte propre.
- ▶ Nettoyez l'intérieur et le bâti de l'appareil à l'aide d'une éponge imbibée d'eau tiède et de détergent neutre.

1. Veuillez frotter l'intérieur et l'extérieur du réfrigérateur, y compris le joint de porte, le balconnet de porte, les clayettes en verre, les boîtes, etc., avec un torchon doux ou une éponge imbibée d'eau chaude (vous pouvez ajouter un détergent neutre dans l'eau chaude).
 2. S'il y a du liquide renversé, retirez toutes les parties contaminées, rincez-les directement sous l'eau du robinet, séchez-les et remettez-les dans le réfrigérateur.
 3. S'il y a de la crème (par exemple de la crème, de la crème glacée qui fond), retirez toutes les parties contaminées, placez-les dans de l'eau chaude à 40 °C pendant un certain temps, puis rincez-les à l'eau courante, séchez-les et remettez-les dans le réfrigérateur.
 4. Si une petite partie ou un élément reste coincé à l'intérieur du réfrigérateur (entre les clayettes ou les tiroirs), utilisez une petite brosse souple pour l'éliminer. Si vous ne pouvez pas atteindre la pièce, veuillez contacter le service clientèle Haier
- ▶ Rincez et séchez avec un chiffon doux.
 - ▶ Ne nettoyez aucune des parties de l'appareil au lave-vaisselle.
 - ▶ Attendez au moins 5 minutes avant de redémarrer l'appareil, car le démarrage fréquent risque d'endommager le compresseur.

Dégivrage

Le dégivrage des compartiments réfrigérateur et congélateur se fait automatiquement ; aucune opération manuelle n'est nécessaire.

Remplacement des lampes LED



AVERTISSEMENT !

Ne remplacez pas la lampe LED vous-même, elle ne doit être remplacée que par le fabricant ou l'agent de maintenance agréé.

La lampe utilise la LED comme source de lumière, avec une faible consommation d'énergie et une longue durée de vie. En cas d'anomalie, veuillez contacter le service clientèle. Reportez-vous au paragraphe SERVICE CLIENTÈLE.

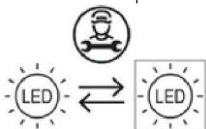

Source de lumière remplaçable (LED uniquement) par un professionnel.

Ce produit contient une source de lumière appartenant à la classe d'efficacité énergétique E.

Compartment	Tension	Classe d'efficacité énergétique	Modèle
Lampe arrière du réfrigérateur	12 V	E	
Congélateur	12 V	E	HCR7918EIMP
Switch Zone	12 V	E	HCR7918EIMB
Lampe de la poignée	12 V	E	HCR7918EIMP (UK)
*Lampe de projection	12 V	E	HCR7918ENMP

*Uniquement pour le modèle HCR7918EIMP/HCR7918EIMB/HCR7918EIMP (Royaume-Uni)

Non-utilisation pendant une période plus longue

Si l'appareil n'est pas utilisé pendant une période prolongée et que vous n'utiliserez pas la fonction Vacances pour le réfrigérateur :

- ▶ Sortez les aliments.
- ▶ Débranchez le cordon d'alimentation.
- ▶ Nettoyez l'appareil selon les instructions ci-dessus.
- ▶ Gardez les portes ouvertes pour éviter la formation de mauvaises odeurs à l'intérieur.



Remarque

N'éteignez l'appareil que si cela est strictement nécessaire.

Déplacement de l'appareil

1. Retirez tous les aliments et débranchez l'appareil.
2. Fixez les clayettes et les autres parties mobiles dans le réfrigérateur et dans le congélateur avec du ruban adhésif.
3. N'inclinez pas le réfrigérateur à plus de 45° pour éviter d'endommager le système de réfrigération.



AVERTISSEMENT !

- ▶ Ne soulevez pas l'appareil par ses poignées.
- ▶ Ne placez jamais l'appareil à l'horizontale sur le sol.

Vous pouvez résoudre de nombreux problèmes vous-même sans expertise spécifique. En cas de problème, veuillez vérifier toutes les possibilités indiquées et suivre les instructions ci-dessous avant de contacter un service après-vente. Reportez-vous au paragraphe SERVICE CLIENTÈLE.



AVERTISSEMENT !

- ▶ Avant l'entretien, désactivez l'appareil et débranchez la fiche secteur de la prise secteur.
- ▶ L'équipement électrique ne doit être entretenu que par des experts électriques qualifiés, car des réparations inappropriées peuvent causer des dommages consécutifs considérables.
- ▶ Une alimentation endommagée ne devrait être remplacée que par le fabricant, son agent de maintenance ou des personnes avec une qualification similaire de manière à éviter tout danger.

Problème	Cause possible	Solution possible
Le compresseur ne fonctionne pas.	<ul style="list-style-type: none"> • La fiche secteur n'est pas branchée dans la prise secteur. • L'appareil est en cours de dégivrage 	<ul style="list-style-type: none"> • Branchez la fiche secteur. • C'est normal pour un dégivrage automatique
L'appareil fonctionne fréquemment ou fonctionne trop longtemps.	<ul style="list-style-type: none"> • La température intérieure ou extérieure est trop élevée. • L'appareil a été hors tension pendant un certain temps. • Une porte de l'appareil n'est pas bien fermée. • La porte a été ouverte trop fréquemment ou trop longtemps. • Le réglage de la température du compartiment congélateur est trop bas. • Le joint de la porte est sale, usé, fissuré ou ne correspond pas. • La circulation de l'air requise n'est pas garantie. 	<ul style="list-style-type: none"> • Dans ce cas, il est normal que l'appareil fonctionne plus longtemps. • Normalement, il faut 8 à 12 heures pour que l'appareil refroidisse complètement. • Fermez la porte/le tiroir et assurez-vous que l'appareil est situé sur un sol à niveau et qu'il n'y a pas d'aliment ou de récipient bloquant la porte. • N'ouvrez pas trop souvent la porte/le tiroir. • Réglez une température plus élevée jusqu'à l'obtention d'une température satisfaisante dans le réfrigérateur. Il faut 24 heures pour que la température du réfrigérateur devienne stable. • Nettoyez le joint de la porte/du tiroir ou faites-le remplacer par le service clientèle. • Assurez une ventilation adéquate.
L'intérieur du réfrigérateur est sale et/ou sent.	<ul style="list-style-type: none"> • L'intérieur du réfrigérateur a besoin de nettoyage. • Des aliments à forte odeur sont conservés au réfrigérateur. 	<ul style="list-style-type: none"> • Nettoyez l'intérieur du réfrigérateur. • Enveloppez soigneusement les aliments.
L'appareil émet des sons anormaux.	<ul style="list-style-type: none"> • L'appareil n'est pas situé sur un sol plan. • L'appareil touche un objet situé à proximité. 	<ul style="list-style-type: none"> • Réglez le pied pour mettre l'appareil à niveau. • Retirez les objets autour de l'appareil.

Problème	Cause possible	Solution possible
Il ne fait pas suffisamment froid à l'intérieur de l'appareil.	<ul style="list-style-type: none"> • La température réglée est trop élevée. • Des produits trop chauds ont été stockés. • Trop d'aliments ont été mis à l'intérieur en même temps. • Les aliments sont trop proches les uns des autres. • Une porte/un tiroir de l'appareil n'est pas bien fermé(e). • La porte/le tiroir a été ouvert(e) trop fréquemment ou trop longtemps. 	<ul style="list-style-type: none"> • Réinitialisez la température. • Laissez toujours refroidir les aliments avant de les mettre à l'intérieur. • Conservez toujours de petites quantités d'aliments. • Laissez de la place entre plusieurs aliments pour permettre la circulation de l'air. • Fermez la porte/le tiroir. • N'ouvrez pas trop souvent la porte/le tiroir.
Il fait trop froid à l'intérieur de l'appareil.	<ul style="list-style-type: none"> • La température réglée est trop basse. • La fonction Super congélation/Super refroidissement est activée ou fonctionne trop longtemps. 	<ul style="list-style-type: none"> • Réinitialisez la température. • Éteignez la fonction Super congélation/Super refroidissement.
Formation d'humidité à l'intérieur du compartiment du réfrigérateur.	<ul style="list-style-type: none"> • Le climat est trop chaud et trop humide. • Une porte/un tiroir de l'appareil n'est pas bien fermé(e). • La porte/le tiroir a été ouvert(e) trop fréquemment ou trop longtemps. • Les récipients contenant des aliments ou des liquides sont laissés ouverts. 	<ul style="list-style-type: none"> • Augmentez la température. • Fermez la porte/le tiroir. • N'ouvrez pas trop souvent la porte/le tiroir. • Laissez refroidir les aliments chauds à température ambiante et couvrez les aliments et les liquides.
L'humidité s'accumule sur le réfrigérateur à l'extérieur de la surface ou entre les portes/la porte et le tiroir.	<ul style="list-style-type: none"> • Le climat est trop chaud et trop humide. • La porte n'est pas fermée hermétiquement. L'air froid de l'appareil et l'air chaud à l'extérieur de celui-ci se condense. 	<ul style="list-style-type: none"> • C'est normal dans un climat humide et cela va changer lorsque l'humidité diminuera. • Assurez-vous que la porte/le tiroir est bien fermé(e).
Glace dure et givre dans le compartiment congélateur.	<ul style="list-style-type: none"> • Les produits n'ont pas été correctement emballés. • Une porte/un tiroir de l'appareil n'est pas bien fermé(e). • La porte/le tiroir a été ouvert(e) trop fréquemment ou trop longtemps. • Le joint de la porte/du tiroir est sale, usé, fissuré ou ne correspond pas. • Quelque chose à l'intérieur empêche la porte/le tiroir de se fermer correctement. 	<ul style="list-style-type: none"> • Emballez toujours bien les produits. • Fermez la porte/le tiroir. • N'ouvrez pas trop souvent la porte/le tiroir. • Nettoyez le joint de la porte/du tiroir ou remplacez-les par des joints neufs. • Repositionnez les clayettes, les balconnets de porte ou les récipients à l'intérieur pour permettre à la porte/au tiroir de se fermer.
Les côtés de l'appareil et de la bande de la porte se réchauffent.	<ul style="list-style-type: none"> • - 	<ul style="list-style-type: none"> • Cela est normal.

Problème	Cause possible	Solution possible
L'appareil émet des sons anormaux.	<ul style="list-style-type: none"> • L'appareil n'est pas situé sur un sol plan. • L'appareil touche un objet situé à proximité. 	<ul style="list-style-type: none"> • Réglez le pied pour mettre l'appareil à niveau. • Retirez les objets autour de l'appareil.
Un léger son doit être entendu comme celui de l'eau courante.	<ul style="list-style-type: none"> • - 	<ul style="list-style-type: none"> • Cela est normal.
Un bip d'alarme retentit.	<ul style="list-style-type: none"> • La porte du compartiment de rangement du réfrigérateur est ouverte. 	<ul style="list-style-type: none"> • Fermez la porte.
Vous entendrez un petit hum.	<ul style="list-style-type: none"> • Le système anti-condensation fonctionne 	<ul style="list-style-type: none"> • Cela empêche la condensation et est normal
Le système d'éclairage ou de refroidissement à l'intérieur ne fonctionne pas.	<ul style="list-style-type: none"> • La fiche secteur n'est pas branchée dans la prise secteur. • L'alimentation n'est pas intacte. • La lampe LED est hors service. 	<ul style="list-style-type: none"> • Branchez la fiche secteur. • Vérifiez l'alimentation électrique de la pièce. Appelez la société d'électricité locale ! • Veuillez appeler le service technique pour faire changer la lampe.
Fuite d'eau ou goutte à goutte du bec du distributeur d'eau.	<ul style="list-style-type: none"> • Le réservoir d'eau n'est pas installé correctement • Le bec du distributeur d'eau n'est pas bien vissé sur le réservoir. • L'anneau O en silicone blanc manque du bec verseur de l'eau. 	<ul style="list-style-type: none"> • Remplacez le réservoir d'eau dans la porte du réfrigérateur, assurez-vous qu'il est poussé complètement dans la porte. • Le bec verseur est vissé fermement sur le réservoir d'eau. • Vérifiez que le bec verseur de l'eau est muni d'un anneau O en silicone blanc à l'extrémité du réservoir avant d'installer le bec verseur de l'eau sur le réservoir d'eau.

Problème	Cause possible	Solution possible
La machine à glaçons automatique ne produit pas de glaçons ou produit une petite quantité de glaçons.	<ul style="list-style-type: none"> • Ne raccordez pas le tuyau d'alimentation en eau à l'appareil et ouvrez la vanne d'alimentation. • Le tuyau d'alimentation en eau est plié. • Distribution d'une grande quantité de glaçons récemment. • La fonction machine à glaçons n'est pas activée. • La porte de l'appareil est ouverte fréquemment. • La porte de l'appareil n'est pas complètement fermée. 	<ul style="list-style-type: none"> • Raccordez le tuyau d'alimentation en eau à l'appareil et ouvrez complètement la vanne d'alimentation. • Redressez le tuyau d'alimentation en eau. • Il faut environ 24 heures pour produire plus de glaçons dans la machine à glaçons automatique. Veuillez attendre. • Activez « marche/arrêt glaçons ». • Si vous ouvrez fréquemment la porte de l'appareil, de l'air froid s'échappe, ce qui diminue la vitesse de production des glaçons. N'ouvrez pas et ne fermez pas fréquemment la porte de l'appareil. • Fermez complètement la porte de l'appareil.
L'appareil ne fournit pas de glaçons.	<ul style="list-style-type: none"> • La fonction Glaçons ou Glace pilée n'est pas sélectionnée. • Le parcours des glaçons est bloqué. • La fonction Glaçons ou Glace pilée n'est pas sélectionnée. • Le parcours des glaçons est bloqué. 	<ul style="list-style-type: none"> • Dans le panneau de commande, sélectionnez les modes glaçons et glace pilée alternativement pour obtenir des glaçons et de la glace pilée. • Vérifiez les glaçons et nettoyez le parcours des glaçons régulièrement.
L'eau ne sort pas.	<ul style="list-style-type: none"> • La vanne d'alimentation peut être coupée. • Le réservoir du distributeur d'eau peut être vide. • Le tuyau d'alimentation en eau est plié. • Utilisation d'eau non filtrée. • Le filtre à eau est bouché ou le filtre n'est pas installé. • L'eau dans le réservoir est gelée parce que les commandes sont trop froides. 	<ul style="list-style-type: none"> • Ouvrez la vanne d'alimentation en eau. • Remplissez le réservoir du distributeur d'eau. • Redressez le tuyau d'alimentation en eau. • Remplacez le filtre à eau à l'avance. • Remplacez le filtre à eau. • Réglez la commande du réfrigérateur sur un réglage plus chaud et attendez 24 heures. Si vous n'obtenez pas de distribution d'eau au bout de 24 heures, appelez le service après-vente.
De l'eau fuit du distributeur.	<ul style="list-style-type: none"> • De l'air peut être présent dans le système de la conduite d'eau, ce qui provoque l'écoulement de l'eau après la distribution. 	<ul style="list-style-type: none"> • Faites couler de l'eau pendant au moins 3 minutes pour évacuer l'air du système.
L'eau a un goût étrange.	<ul style="list-style-type: none"> • L'eau purifiée ou l'eau froide n'a pas été utilisée pendant une période prolongée. • Un filtre expiré est utilisé. 	<ul style="list-style-type: none"> • Faites couler de l'eau pendant au moins 3 minutes. • Remplacez le filtre à eau.

Pour contacter l'assistance technique, visitez notre site web : <https://corporate.haier-europe.com/en/> Dans la rubrique « site web », choisissez la marque de votre produit et votre pays. Vous serez redirigé vers le site web spécifique où vous trouverez le numéro de téléphone et le formulaire pour contacter l'assistance technique.

Coupure de courant

En cas de coupure de courant, les aliments devraient rester froids en toute sécurité pendant 5 heures environ. Suivez ces conseils pendant une coupure de courant prolongée, en particulier en été :

- ▶ Ouvrez la porte/le tiroir le moins possible.
- ▶ Ne mettez pas d'aliments supplémentaires dans l'appareil pendant une coupure de courant.
- ▶ Si un préavis de coupure de courant est donné et que la durée de la coupure est supérieure à 5 heures, préparez des glaçons et placez-les dans un récipient en haut du compartiment réfrigérateur.
- ▶ Une inspection des produits est requise immédiatement après la coupure de courant.
- ▶ Étant donné que la température du réfrigérateur augmentera lors d'une coupure de courant ou d'une autre panne, la durée de conservation et la qualité alimentaire des aliments seront réduites. Tout aliment décongelé doit être consommé ou cuit et recongelé (le cas échéant) peu de temps après afin de prévenir les risques pour la santé.

Fonction mémoire pendant la coupure de courant

Lorsque le courant revient, l'appareil continue à fonctionner avec les réglages réglés avant la panne de courant.

Déballage



AVERTISSEMENT !

- ▶ L'appareil est lourd. Manipulez-le toujours avec au moins deux personnes.
- ▶ Conservez tous les emballages hors de la portée des enfants, puis jetez-les d'une manière respectueuse de l'environnement.
- ▶ Sortez l'appareil de l'emballage.
- ▶ Retirez tous les matériaux d'emballage.

Conditions environnementales

La température ambiante doit toujours être comprise entre 10 °C et 43 °C, car elle peut influencer sur la température à l'intérieur de l'appareil et sa consommation d'énergie. N'installez pas l'appareil à proximité d'autres appareils générant de la chaleur (fours, réfrigérateurs) sans isolation.

Espace requis

Espace requis lorsque la porte est ouverte :

W1 = 1217 mm

W2=1528 mm

D1=629 mm

D2=1110 mm

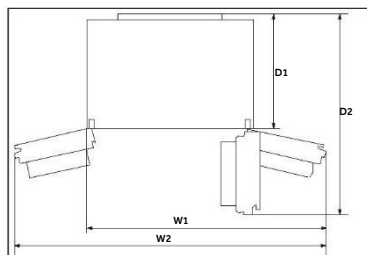

Coupe transversale de ventilation

Pour obtenir une ventilation suffisante de l'appareil pour des raisons de sécurité, il convient de respecter les informations relatives aux coupes transversales de ventilation requises.

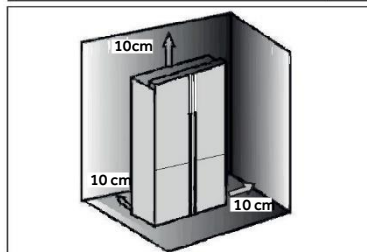

Alignement de l'appareil

L'appareil doit être placé sur une surface plane et solide.

1. Inclinez légèrement le réfrigérateur vers l'arrière.
2. Réglez les pieds au niveau souhaité.

Assurez-vous que la distance entre le mur et le côté de la charnière est d'au moins 10 cm pour que la porte s'ouvre correctement.

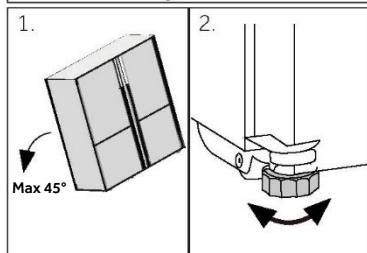

Remarque :

Pour un appareil autonome : cet appareil de réfrigération n'est pas destiné à être utilisé comme un appareil encastré

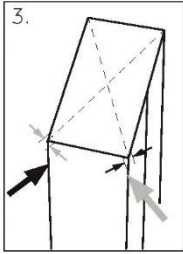

3. La stabilité peut être vérifiée en alternant les diagonales. Le léger flottement doit être le même dans les deux directions. Dans le cas contraire, le cadre peut se déformer ; cela se traduit par des fuites au niveau des joints de la porte. Une faible tendance vers l'arrière facilite la fermeture des portes.

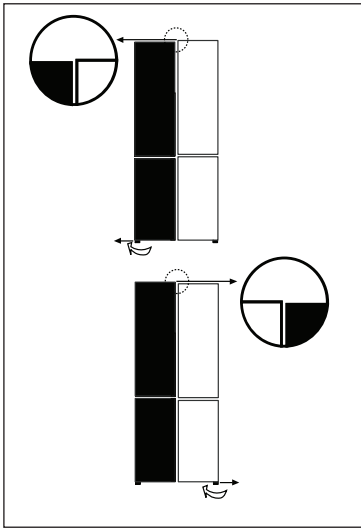

Réglage fin des portes

Si les portes ne se retrouvent pas au même niveau, vous pouvez y remédier de la manière suivante :

A) En utilisant un pied réglable

Faites tourner le pied réglable selon le sens de la flèche pour faire tourner le pied vers le haut ou vers le bas.

Contactez le service après-vente si besoin.



Remarque :

Dans l'utilisation future du réfrigérateur, les portes peuvent se retrouver désalignées à cause du poids des aliments stockés. Veuillez ensuite les ajuster selon les méthodes ci-dessus.

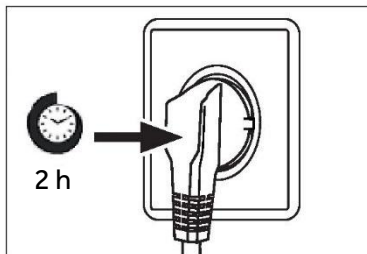

Temps d'attente

L'huile de lubrification sans entretien se trouve dans la capsule du compresseur. Cette huile peut passer par le système fermé de tuyauterie pendant le transport incliné. Avant de brancher l'appareil sur l'alimentation électrique, vous devez attendre au moins 2 heures afin que l'huile revienne dans la capsule.

Branchement électrique

Avant chaque branchement, vérifiez si :

- ▶ l'alimentation, la prise et le fusible sont adaptés à la plaque signalétique.
- ▶ la prise de courant est mise à la terre et sans multiprise ni rallonge.
- ▶ la fiche d'alimentation et la prise sont adaptées l'une à l'autre.

Branchez la fiche sur une prise domestique correctement installée.



AVERTISSEMENT !

Pour éviter tout risque, un câble d'alimentation endommagé doit être remplacé par le service à la clientèle (voir carte de garantie).

Modèles de glace et d'eau et de glace automatique

- ▶ Votre réfrigérateur à glace et à eau et à glace automatique doit être installé par un plombier qualifié ou un technicien d'entretien formé et agréé par Haier, car une plomberie incorrecte peut entraîner des fuites d'eau.
- ▶ Les appareils Haier n'acceptent pas la responsabilité des dommages (y compris les dégâts d'eau) causés par une installation ou une plomberie défectueuse.



Remarque :

Retirez les bacs de porte de la position A et installez-les en position B avant de l'utiliser pour la première fois.

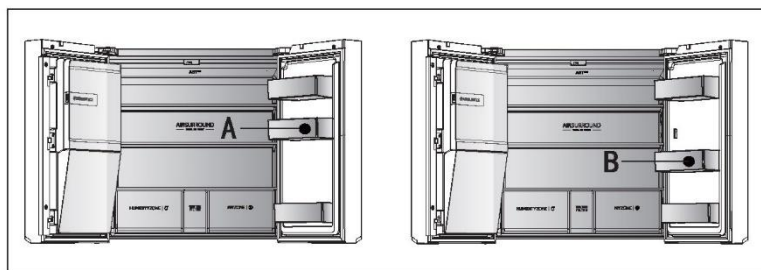
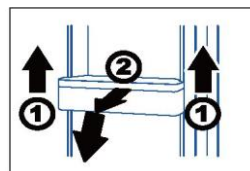

- ▶ En tenant le bord avant des bacs d'une main et en tapant alternativement le fond des bacs dans le sens de la flèche 1 avec l'autre main. Une fois que les bacs sont sortis du corps de la porte, tournez vers l'avant et vers le bas dans le sens de la flèche 2 pour les sortir et installez-les en position B.



AVERTISSEMENT !

- ▶ Ne le raccordez qu'à l'alimentation en eau potable. Le filtre à eau filtre uniquement les impuretés dans l'eau et rend les glaçons propres et hygiéniques. Il ne peut stériliser ou détruire des germes ou d'autres substances nocives.
- ▶ Une pression d'eau trop élevée dans le tuyau peut endommager l'appareil. Installez un réducteur de pression lorsque la pression de l'eau dans le tuyau dépasse 0,6 MPa.
- ▶ Avant le raccordement, vérifiez si l'eau est propre et claire.

Fiche du produit selon la réglementation UE n° 2019/2016

Marque	Haier	Haier
Nom du modèle / identifiant	HCR7918EIMP HCR7918EIMB HCR7918EIMP (UK)	HCR7918ENMP
Catégorie du modèle	Réfrigérateur- congélateur	Réfrigérateur- congélateur
Classe d'efficacité énergétique	E	E
Consommation d'énergie annuelle (kWh/an) (1)	357	-
Volume total (L)	601	-
Volume du réfrigérateur (L)	323	-
Volume du congélateur (L)	131	-
Volume du compartiment à température variable (L)	135	-
Volume du compartiment Zéro étoile (L)	12	-
Nombre d'étoiles		
Température des autres compartiments > 14 °C	Non applicable	Non applicable
Système sans givre	Oui	Oui
Capacité de congélation (kg/24h)	6	6
Classe climatique (2)	SN-N-ST	SN-N-ST
Classe d'émission de bruit et émissions acoustiques dans l'air (db(A) re 1pW)	C(38)	C(38)
Temps de montée en température (h)	9	9
Capacité de fabrication de glaçons	1,4 kg/24h	-
Type d'appareil	autonome	autonome
Autres	Avec la machine à glaçons dans la porte	-

Explications :

- Oui, fonction présente

(1) Sur la base des résultats de l'essai de conformité aux normes pendant plus de 24 heures. La consommation réelle dépend de l'utilisation et de l'emplacement de l'appareil.

(2) Classe climatique SN : Cet appareil est destiné à être utilisé à une température ambiante comprise entre + 10 °C et +32 °C

Classe climatique N : Cet appareil est destiné à être utilisé à une température ambiante comprise entre + 16°C et +32 °C

Classe climatique ST : Cet appareil est destiné à être utilisé à une température ambiante comprise entre + 16°C et +38°C

Classe climatique T : Cet appareil est destiné à être utilisé à une température ambiante comprise entre + 16°C et +43°C

Données techniques supplémentaires

Tension / Fréquence	220-240 V ~/50 Hz
Courant d'entrée (A)	2 (HCR7918EIMP/HCR7918EIMB/HCR7918EIMP(UK)) 1,8 (HCR7918ENMP)
Fusible principal (A)	16
Réfrigérant	R600a
Dimensions (H/L/P en mm)	1775 / 908 / 750

Nous recommandons notre Service Clientèle Haier et l'utilisation de pièces détachées d'origine.

Si vous rencontrez un problème avec votre appareil, veuillez d'abord consulter le paragraphe DÉPANNAGE.

Si vous ne trouvez pas de solution, veuillez contacter

- ▶ votre revendeur local ou
- ▶ notre centre de service d'appel européen (voir les numéros de téléphone ci-dessous) ou
- ▶ l'espace Service & Assistance à l'adresse www.haier.com où vous pouvez activer la demande de service et trouver également les FAQ.

Pour contacter notre Service, assurez-vous que vous disposez des données suivantes. Les informations se trouvent sur la plaque signalétique.

Modèle _____

N° de série _____

Vérifiez également la carte de garantie fournie avec le produit en cas de garantie.

Centre de service d'appel européen

Pays*	Numéro de téléphone	Coûts
Haier Italie (IT)	199 100 912	
Haier Espagne (ES)	902 509 123	
Haier Allemagne (DE)	0180 5 39 39 99	<ul style="list-style-type: none">• 14 centimes/min ligne fixe• max 42 centimes/min mobile
Haier Autriche (AT)	0820 001 205	<ul style="list-style-type: none">• 14,53 centimes/min ligne fixe• max 20 centimes/min pour tous les autres
Haier Royaume-Uni (UK)	0333 003 8122	
Haier France (FR)	0980 406 409	

* Pour d'autres pays, veuillez vous référer à www.haier.com

Haier Europe Trading S.r.l

Filiale Royaume-Uni

Westgate House, Westgate, Ealing

Londres, W5 1YY

*Durée de la garantie de l'appareil de réfrigération :

La garantie minimale est : 2 ans pour les pays de l'UE, 3 ans pour la Turquie, 1 an pour le Royaume-Uni, 1 an pour la Russie, 3 ans pour la Suède, 2 ans pour la Serbie, 5 ans pour la Norvège, 1 an pour le Maroc, 6 mois pour l'Algérie, aucune garantie légale pour la Tunisie.

*La période des pièces détachées pour la réparation de l'appareil :

Les thermostats, les capteurs de température, les circuits imprimés et les sources de lumière sont disponibles pendant une période minimale de 7 ans après la mise sur le marché de la dernière unité du modèle. Poignées de porte, charnières de porte, bacs et paniers pendant une période minimale de 7 ans et joints de porte pendant une période minimale de 10 ans, après la mise sur le marché de la dernière unité du modèle.

*Pour plus d'informations sur le produit, consultez <https://eprel.ec.europa.eu/> ou scannez le code QR sur l'étiquette énergétique fournie avec l'appareil.



2022 version B

Haier



0060533033



Manuale per l'utente

Frigorifero-Congelatore

HCR7918EIMP

HCR7918EIMB

HCR7918EIMP (Regno Unito)

HCR7918ENMP

IT

Haier

Grazie per aver acquistato un prodotto Haier.

Leggere attentamente queste istruzioni prima di utilizzare l'elettrodomestico. Le istruzioni contengono informazioni importanti per ottimizzare l'uso dell'elettrodomestico e garantire l'installazione, l'uso e la manutenzione sicuri e corretti.

Conservare il presente manuale in un luogo comodo, in modo da poterlo sempre consultare per un uso sicuro e corretto dell'elettrodomestico.

Se l'elettrodomestico viene venduto, ceduto o abbandonato in caso di trasloco, trasferire anche il presente manuale in modo che il nuovo proprietario possa comprendere l'uso dell'elettrodomestico e delle avvertenze di sicurezza.



Legenda

Avvertenza - Informazioni importanti per la sicurezza



Informazioni generali e consigli



Informazioni ambientali

Smaltimento



Contribuire a proteggere l'ambiente e la salute umana. Collocare l'imballo in appositi contenitori affinché venga riciclato. Contribuire al riciclo dei rifiuti delle apparecchiature elettriche ed elettroniche. Non smaltire gli elettrodomestici contrassegnati con questo simbolo assieme ai rifiuti domestici. Conferire il prodotto presso la struttura di riciclo locale o rivolgersi all'ufficio comunale preposto.



AVVERTENZA!

Pericolo di lesioni o soffocamento!

I refrigeranti e i gas devono essere smaltiti in maniera professionale. Accertarsi che la tubazione del circuito del refrigerante non sia danneggiata prima di smaltirla correttamente. Scollegare l'elettrodomestico dalla rete elettrica. Tagliare il cavo di alimentazione e smaltirlo. Rimuovere vassoi e cassette, fermaporte e guarnizioni, per evitare che bambini e animali domestici rimangano chiusi nell'elettrodomestico.

Informazioni per la sicurezza	4
Descrizione del prodotto.....	10
Pannello di controllo	11
Utilizzo	14
Dotazioni	32
Cura e pulizia	35
Soluzione dei problemi	36
Installazione	42
Dati tecnici	46
Assistenza clienti	48

Accessori

Controllare gli accessori e la documentazione in base al seguente elenco:

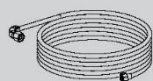

*Tubo
dell'acqua

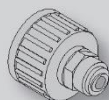

*Connettore
acqua



Etichetta
energetica



Scheda della
garanzia



Manuale
per l'utente
Adesivo "OK".
Manuale d'uso

*Nota: Solo per il modello HCR7918EIMP/HCR7918EIMB/HCR7918EIMP (Regno Unito)

Prima di accendere l'elettrodomestico per la prima volta, leggere i seguenti consigli sulla sicurezza!



AVVERTENZA!

Operazioni preliminari al primo utilizzo

- ▶ Accertarsi dell'assenza di danni dovuti al trasporto.
- ▶ Rimuovere tutti gli elementi di imballo e tenerli fuori dalla portata dei bambini.
- ▶ Per garantire la totale efficienza del circuito del refrigerante, attendere almeno due ore prima di installare l'elettrodomestico.
- ▶ L'elettrodomestico deve essere maneggiato sempre da almeno due persone perché è pesante.

Installazione

- ▶ Installare l'elettrodomestico in un luogo asciutto e ben ventilato. Lasciare uno spazio libero di almeno 10 cm sopra e attorno all'elettrodomestico.
- ▶ Non collocare mai l'elettrodomestico in zone umide o soggette a schizzi d'acqua. Pulire e asciugare schizzi e macchie d'acqua con un panno morbido e pulito.
- ▶ Non installare l'elettrodomestico esposto alla luce diretta del sole o in prossimità di fonti di calore (ad es. stufe o radiatori).
- ▶ Installare l'elettrodomestico a livello in un'area adatta alle dimensioni e all'uso.
- ▶ **AVVERTENZA:** Le aperture di ventilazione nell'elettrodomestico o nella struttura a incasso devono rimanere sempre libere.
- ▶ Accertarsi che i dati elettrici sulla targhetta siano conformi all'alimentazione elettrica. In caso contrario, rivolgersi a un elettricista.
- ▶ L'elettrodomestico funziona con corrente elettrica 220-240 Vca / 50 Hz. Oscillazioni anomale della tensione possono causare il mancato avvio dell'elettrodomestico, danni al controllo della temperatura o al compressore oppure rumori anomali durante il funzionamento. In tal caso, è opportuno montare un regolatore automatico.
- ▶ Non adoperare prese multiple o cavi di prolunga.
- ▶ **AVVERTENZA:** non collocare prese multiple o alimentatori portatili nella parte posteriore dell'elettrodomestico.
- ▶ **AVVERTENZA:** Quando l'elettrodomestico viene collocato nella sede prescelta, accertarsi che il cavo di alimentazione non sia incastrato o danneggiato.
- ▶ Non calpestare il cavo di alimentazione.
- ▶ Per l'alimentazione elettrica utilizzare una presa separata collegata a terra e facilmente accessibile. L'elettrodomestico deve essere collegato a terra.

**AVVERTENZA!**

- ▶ **Solo per il Regno Unito:** il cavo di alimentazione dell'elettrodomestico è dotato di una spina a 3 conduttori (collegata a terra) adatta a una presa standard a 3 conduttori (collegata a terra). Non tagliare né smontare mai il terzo conduttore (collegamento a terra). Dopo l'installazione dell'elettrodomestico, la spina deve essere accessibile.
 - ▶ **AVVERTENZA:** non danneggiare il circuito di refrigerazione.
- Utilizzo quotidiano**
- ▶ Questo elettrodomestico può essere utilizzato da bambini di almeno 8 anni, da persone con ridotte capacità fisiche, sensoriali o mentali e da persone inesperte solo sotto stretta sorveglianza o se hanno appreso le modalità di utilizzo sicuro dell'elettrodomestico e sono consapevoli dei relativi pericoli.
 - ▶ Impedire ai bambini di giocare con l'elettrodomestico.
 - ▶ I bambini di età da 3 a 8 anni possono riempire e svuotare gli elettrodomestici refrigeranti, ma non devono pulirli o installarli.
 - ▶ Tenere lontano dall'elettrodomestico i bambini di età inferiore a 3 anni, a meno che non siano costantemente sorvegliati.
 - ▶ La pulizia e la manutenzione non devono essere effettuate da bambini non sorvegliati.
 - ▶ L'elettrodomestico deve essere posizionato in modo che la spina sia accessibile.
 - ▶ In caso di perdite di gas illuminante o altri gas infiammabili in prossimità dell'elettrodomestico, chiudere la valvola del gas che fuoriesce, aprire porte e finestre e non staccare la spina del cavo di alimentazione del frigorifero/congelatore o di altri elettrodomestici.
 - ▶ Tenere presente che l'elettrodomestico è impostato per il funzionamento a un intervallo di temperatura ambiente specifico compreso tra 10 e 38 °C. L'elettrodomestico potrebbe non funzionare correttamente se lasciato per lunghi periodi a una temperatura superiore o inferiore all'intervallo indicato.
 - ▶ Non collocare elementi instabili (oggetti pesanti, contenitori pieni d'acqua) sopra il frigorifero/congelatore, per evitare lesioni personali dovute a cadute o scosse elettriche causate dal contatto con l'acqua.
 - ▶ Non caricare eccessivamente gli scaffali dello sportello. Lo sportello potrebbe deformarsi, il portabottiglie potrebbe fuoriuscire o l'elettrodomestico potrebbe rovesciarsi.
 - ▶ Aprire e chiudere lo sportello solo adoperando le maniglie. La distanza tra lo sportello e il vano è molto limitata. Non collocare le mani in queste zone per evitare che le dita rimangano intrappolate. Aprire o chiudere gli sportelli del frigorifero/congelatore solo quando non ci sono bambini nel raggio di movimento degli sportelli.



AVVERTENZA!

- ▶ Per evitare la contaminazione degli alimenti, attenersi alle seguenti istruzioni:
- ▶ - Se gli sportelli rimangono aperti a lungo, la temperatura nei compartimenti dell'elettrodomestico aumenta notevolmente.
- ▶ - Pulire regolarmente le superfici che entrano a contatto con gli alimenti e i sistemi di scarico accessibili.
- ▶ - Pulire i serbatoi dell'acqua se non sono stati utilizzati per 48 ore; lavare il sistema idrico collegato alla fonte idrica se l'acqua non è stata scaricata per 5 giorni.
- ▶ - Conservare carne e pesce crudo nel frigorifero in contenitori idonei, in modo che non gocciolino o entrino a contatto con altri alimenti.
- ▶ - I compartimenti congelatore a due stelle sono adatti alla conservazione di alimenti precongelati e alla conservazione o preparazione di gelati e cubetti di ghiaccio.
- ▶ - I vani congelatore a una, due o tre stelle non sono adatti al congelamento di alimenti freschi.
- ▶ - Se il frigorifero dovrà rimanere vuoto per lunghi periodi, spegnerlo, sbrinarlo, pulirlo, asciugarlo e lasciare lo sportello aperto per evitare la formazione di muffa all'interno dell'elettrodomestico.
- ▶ Non riporre nel congelatore bevande o birre imbottigliate, liquidi in bottiglie o lattine (né alcool ad alta gradazione) e specialmente bevande gasate, perché durante il congelamento potrebbero scoppiare.
- ▶ Non collocare sostanze esplosive (ad es. lattine di aerosol con propellente infiammabile) all'interno di questo elettrodomestico.
- ▶ Non conservare medicinali, batteri o sostanze chimiche nell'elettrodomestico. Questo apparecchio è un elettrodomestico. Si sconsiglia di conservare materiali che richiedono temperature rigide.
- ▶ Se la temperatura del congelatore è aumentata, controllare lo stato degli alimenti.
- ▶ Non impostare una temperatura inutilmente bassa nel vano frigorifero. Con impostazioni elevate possono crearsi temperature sotto zero. Attenzione: le bottiglie possono scoppiare.
- ▶ Non toccare i prodotti congelati con le mani bagnate (indossare i guanti). In particolare, non mangiare i ghiaccioli subito dopo averli tolti dal vano congelatore. In caso contrario, potrebbe congelarsi la bocca e potrebbero formarsi vesciche da gelo. PRONTO SOCCORSO: collocare immediatamente la zona congelata sotto l'acqua fredda corrente. Non strappare la zona congelata!
- ▶ Non toccare la superficie interna del comparto congelatore durante il funzionamento, soprattutto con le mani bagnate, poiché le mani potrebbero congelarsi sulla superficie.

**AVVERTENZA!**

- ▶ In caso di blackout o prima della pulizia, scollegare l'elettrodomestico. Attendere almeno 7 minuti prima di riavviare l'elettrodomestico, poiché un avvio frequente può danneggiare il compressore.
- ▶ **AVVERTENZA:** non adoperare apparecchiature elettriche all'interno dei vani dell'elettrodomestico destinati alla conservazione degli alimenti, a meno che non siano del tipo consigliato dal produttore.

Manutenzione / pulizia

- ▶ Accertarsi che i bambini siano sorvegliati se effettuano la pulizia e la manutenzione.
- ▶ Scollegare l'elettrodomestico dalla rete elettrica prima di effettuare operazioni di manutenzione ordinaria. Attendere almeno 5 minuti prima di riavviare l'elettrodomestico, poiché un avvio frequente può danneggiare il compressore.
- ▶ Quando si scollega l'elettrodomestico, mantenere la spina e non il cavo.
- ▶ Non pulire l'elettrodomestico con spazzole rigide, spazzole metalliche, detersivi in polvere, benzina, acetato di pentile, acetone e soluzioni organiche simili, soluzioni acide o alcaline. Per la pulizia adoperare un detergente speciale per frigoriferi/congelatori per evitare danni. Alla fine utilizzare acqua calda e una soluzione di bicarbonato di sodio (un cucchiaino di bicarbonato di sodio per litro d'acqua). Sciacquare abbondantemente con acqua e asciugare con un panno. Non adoperare detersivi in polvere o altri detersivi abrasivi. Non lavare le parti rimovibili in lavastoviglie.
- ▶ Non raschiare via ghiaccio e brina con oggetti appuntiti. Non adoperare spray, riscaldatori elettrici (ad es. asciugacapelli) o altre fonti di calore per evitare danni ai componenti in plastica.
- ▶ **AVVERTENZA:** Non usare oggetti meccanici o utensili diversi da quelli consigliati dal produttore per accelerare lo sbrinamento.
- ▶ Se il cavo di alimentazione è danneggiato, deve essere sostituito dal produttore, da un tecnico dell'assistenza o da una persona con analogo qualifica per evitare rischi.
- ▶ Non cercare di riparare, smontare o modificare personalmente l'elettrodomestico. Per le riparazioni rivolgersi all'assistenza clienti.
- ▶ Se le lampadine sono danneggiate, devono essere sostituite dal produttore, da un tecnico dell'assistenza o da una persona con analogo qualifica per evitare rischi.
- ▶ Eliminare la polvere sul retro dell'unità almeno una volta all'anno per scongiurare il rischio di incendio e limitare i consumi energetici.



AVVERTENZA!

- ▶ Non spruzzare o schizzare liquidi sull'elettrodomestico durante la pulizia.
- ▶ Per pulire questo elettrodomestico non utilizzare apparecchi a vapore.
- ▶ Non pulire i ripiani di vetro freddi o lo sportello di vetro con acqua calda. Un'improvvisa variazione della temperatura può causare la rottura del vetro.
- ▶ Se l'elettrodomestico deve rimanere inutilizzato per lungo tempo, lasciarlo aperto per evitare che all'interno si generino odori sgradevoli.

Informazioni sul gas refrigerante



AVVERTENZA!

L'elettrodomestico contiene il refrigerante infiammabile ISOBUTANO (R600a). Accertarsi che il circuito del refrigerante non abbia subito danni durante il trasporto o l'installazione. Eventuali perdite di refrigerante possono causare lesioni oculari o incendi. In caso di danni, tenere lontane fonti di fiamme libere, ventilare a fondo l'ambiente, non collegare o scollegare i cavi di alimentazione dell'elettrodomestico o di altri elettrodomestici. Informare l'assistenza clienti.

In caso di contatto con gli occhi, sciacquare immediatamente con acqua corrente e rivolgersi immediatamente a un oculista.

AVVERTENZA: l'impianto di refrigerazione è ad alta pressione. Non manometterlo. Poiché sono utilizzati refrigeranti infiammabili, l'installazione, la movimentazione e la manutenzione dell'elettrodomestico devono essere effettuate attenendosi scrupolosamente alle istruzioni; per lo smaltimento dell'elettrodomestico, rivolgersi a un professionista o all'assistenza post-vendita.



AVVERTENZA!

Per i frigoriferi con funzione acqua-ghiaccio, prestare attenzione alla seguente avvertenza:

Per gli elettrodomestici non progettati per il collegamento alla rete idrica:

ATTENZIONE: riempire solo con acqua potabile.

Per gli elettrodomestici progettati per il collegamento alla rete idrica:

ATTENZIONE: collegare solo a una fonte di acqua potabile.

Per pulire l'impianto idrico, fare riferimento al manuale per l'utente. In caso di domande, contattare l'assistenza post-vendita.

Uso previsto

Questo elettrodomestico è destinato al raffreddamento e al congelamento di alimenti. È stato progettato esclusivamente per l'uso in applicazioni domestiche e simili, ad es. zone cucina del personale in negozi, uffici e altri ambienti di lavoro; fattorie, clienti in hotel, motel e altri ambienti di tipo residenziale, nonché in bed-and-breakfast e attività di ristorazione. Non è destinato ad usi commerciali o industriali. Non sono consentiti cambiamenti o modifiche all'elettrodomestico. Utilizzi errati possono causare pericoli e annullare la garanzia.

Norme e direttive **CE** e **UK CA**

Questo prodotto è conforme ai requisiti di tutte le direttive CE vigenti con le corrispondenti norme armonizzate e norme UK che prevedono il marchio CE e UKCA.



ATTENZIONE!

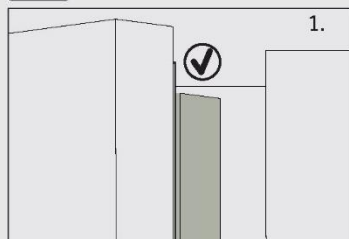

Quando si chiude lo sportello, la striscia verticale dello sportello sinistro deve essere piegata verso l'interno (1).

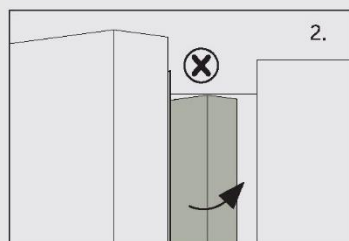

Se si cerca di chiudere lo sportello sinistro senza che la striscia verticale dello sportello sia piegata (2), occorre prima piegarla, altrimenti colpirà l'asta di fissaggio o lo sportello destro. In tal caso, la striscia dello sportello potrebbe danneggiarsi o potrebbero verificarsi perdite.

Il telaio contiene una serpentina scaldante. La temperatura della superficie aumenta lievemente, ma ciò è normale e non influisce sul funzionamento dell'elettrodomestico.

i Avviso

A causa di modifiche tecniche e della varietà dei modelli, alcune illustrazioni riportate nel presente manuale possono essere diverse dall'aspetto reale del modello acquistato.

Modello (HCR7918EIMP/HCR7918EIMB/HCR7918EIMP (Regno Unito)) (Con macchina per il ghiaccio nello sportello)

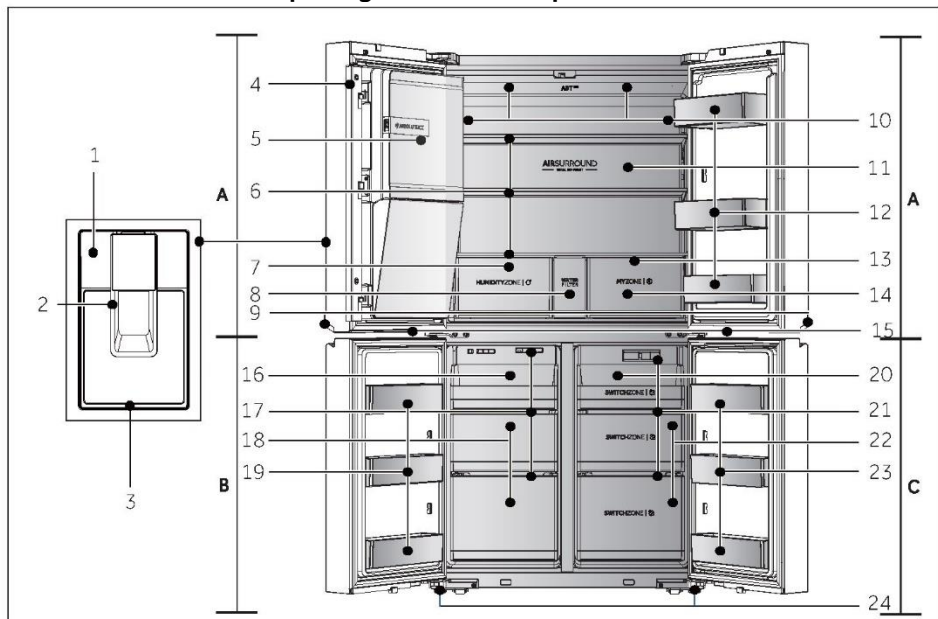

A: Vano frigorifero

- 1 Pannello di controllo
- 2 Leva dell'erogatore
- 3 Scivolo del ghiaccio
- 4 Supporto verticale
- 5 Macchina automatica per il ghiaccio
- 6 Ripiani in cristallo
- 7 Cassetto Humidity zone
- 8 Coperchio del filtro dell'acqua
- 9 Lampada nella maniglia
- 10 Condotto dell'aria e sensore (dietro al pannello)
- 11 Lampada posteriore
- 12 Portabottiglie/Cassetto incassato nello sportello
- 13 Condotto dell'aria (dietro ai cassetti)

- 14 Cassetto My Zone
- 15 Lampada congelatore/
Switch Zone

B: Vano congelatore

- 16 Vassoio scorrevole
- 17 Condotto dell'aria
- 18 Cassetti del congelatore
- 19 Portabottiglie

C: Comparto Switch Zone

- 20 Vassoio scorrevole
- 21 Condotto dell'aria
- 22 Cassetti Switch zone
- 23 Portabottiglie
- 24 Piedini regolabili

Pannello di controllo (HCR7918EIMP/HCR7918EIMB/HCR7918EIMP (Regno Unito))

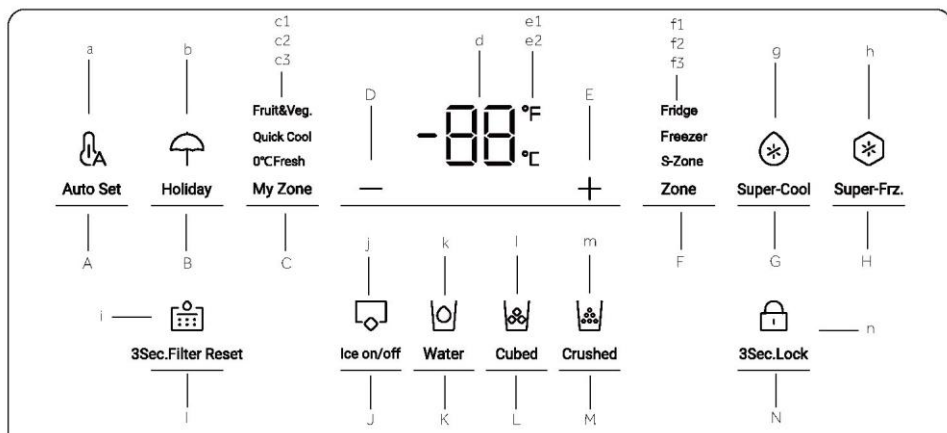

Tasti:

- A Selettore modalità Auto Set
- B Selettore modalità Holiday
- C Selettore cassetto My Zone
- D Pulsante di regolazione della temperatura "-"
- E Pulsante di regolazione della temperatura "+"
- F Selettore di zona
- G Selettore Super-Cool
- H Selettore Super-Freeze
- I Selettore funzione Ripristino filtro
- J Selettore modalità Macchina per il ghiaccio
- K Selettore funzione Prelievo acqua
- L Selettore funzione Ghiaccio a cubetti
- M Selettore funzione Ghiaccio tritato
- N Selettore blocco pannello

Spie:

- a Modalità Auto Set
- b Modalità Holiday
- c1 Modalità Fruit & Vegetable
- c2 Modalità Raffreddamento rapido
- c3 Modalità 0° C Fresh
- d Visualizzazione della temperatura
- e1 Gradi Fahrenheit
- e2 Gradi centigradi
- f1 Indicatore frigorifero
- f2 Indicatore congelatore
- f3 Indicatore S-Zone
- g Funzione Super-Cool
- h Funzione Super-Freeze
- i Funzione Ripristino filtro
- j Modalità Macchina per il ghiaccio
- k Funzione Prelievo acqua
- l Funzione Ghiaccio a cubetti
- m Funzione Ghiaccio tritato
- n Blocco del pannello



Avviso

A causa di modifiche tecniche e della varietà dei modelli, alcune illustrazioni riportate nel presente manuale possono essere diverse dall'aspetto reale del modello acquistato.

Modello (HCR7918ENMP)

(Senza macchina per il ghiaccio nello sportello)

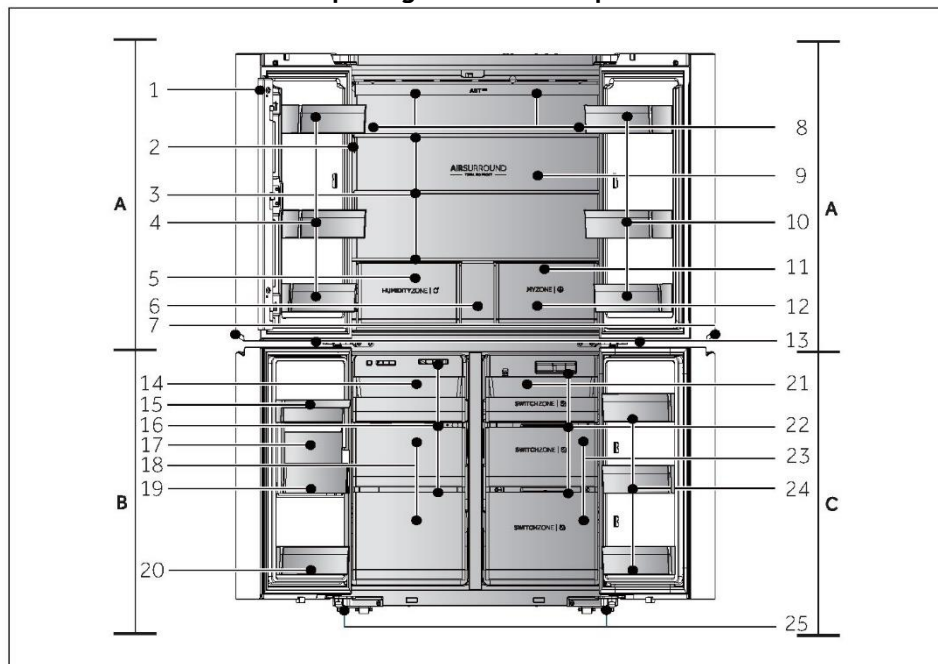

A: Vano frigorifero

- 1 Supporto verticale
- 2 Pannello di controllo
- 3 Ripiani in cristallo
- 4 Portabottiglie/Cassetto incassato nello sportello
- 5 Cassetto Humidity zone
- 6 Cassetto
- 7 Lampada nella maniglia
- 8 Condotto dell'aria e sensore (dietro al pannello)
- 9 Lampada posteriore
- 10 Portabottiglie/Cassetto incassato nello sportello
- 11 Condotto dell'aria (dietro ai cassetti)
- 12 Cassetto My Zone
- 13 Lampada congelatore/Switch Zone

B: Vano congelatore

- 14 Vassoio scorrevole
- 15 Vano acqua
- 16 Condotto dell'aria
- 17 Macchina per il ghiaccio
- 18 Cassetti del congelatore
- 19 Vano ghiaccio
- 20 Portabottiglie

C: Comparto Switch Zone

- 21 Vassoio scorrevole
- 22 Condotto dell'aria
- 23 Cassetti Switch zone
- 24 Portabottiglie
- 25 Piedini regolabili

Pannello di controllo (HCR7918ENMP)

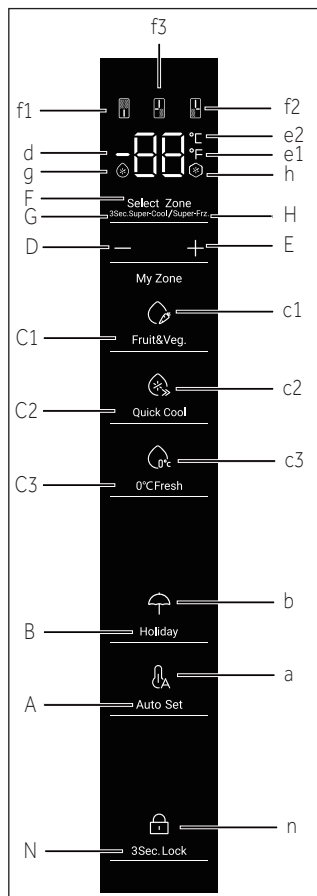

Tasti:

- A Selettore modalità Auto Set
- B Selettore modalità Holiday
- C1 Selettore funzione Fruit & Vegetable
- C2 Selettore funzione Raffreddamento rapido
- C3 Selettore funzione 0° C Fresh
- D Pulsante di regolazione della temperatura "-"
- E Pulsante di regolazione della temperatura "+"
- F Selettore di zona
- G Selettore Super-Cool
- H Selettore Super Freeze
- N Selettore blocco pannello

Spie:

- a Modalità Auto Set
- b Modalità Holiday
- c1 Modalità Fruit & Vegetable
- c2 Modalità Raffreddamento rapido
- c3 Modalità 0° C Fresh
- d Visualizzazione della temperatura
- e1 Gradi Fahrenheit
- e2 Gradi centigradi
- f1 Indicatore frigorifero
- f2 Indicatore congelatore
- f3 Indicatore S-Zone
- g Funzione Super-Cool
- h Funzione Super-Freeze
- n Blocco del pannello

Operazioni preliminari al primo utilizzo

- ▶ Rimuovere tutti i materiali di imballo, tenerli fuori dalla portata dei bambini e smaltirli nel rispetto dell'ambiente.
- ▶ Pulire l'interno e l'esterno dell'elettrodomestico con acqua e un detersivo delicato prima di inserire gli alimenti.
- ▶ Dopo l'installazione a livello e la pulizia dell'elettrodomestico, attendere almeno 2-5 ore prima di collegarlo all'alimentazione elettrica. Vedere la sezione INSTALLAZIONE.
- ▶ Prima di caricare gli alimenti, preraffreddare i vani con impostazioni elevate. La funzione Power-Freeze consente di raffreddare rapidamente i vani.
- ▶ La temperatura del frigorifero e del congelatore viene impostata automaticamente a 5°C e -18°C rispettivamente. Queste impostazioni sono quelle consigliate. È possibile, tuttavia, cambiare manualmente queste temperature. Vedere REGOLAZIONE DELLA TEMPERATURA.

Tasti a sensore

I pulsanti del pannello di controllo sono tasti a sensore che rispondono toccandoli lievemente con un dito.

Accensione e spegnimento dell'elettrodomestico

L'elettrodomestico entra in funzione non appena viene collegato all'alimentazione elettrica.

Quando il frigorifero viene acceso per la prima volta, si accende l'indicatore "d" (visualizzazione della temperatura). La temperatura del frigorifero, della S-Zone e del congelatore vengono impostate automaticamente a 5 °C, -6° C e -18 °C rispettivamente. Si accende l'indicatore "a" (modalità Auto Set).

È possibile che sia attivo il blocco del pannello.



Avviso

Quando l'elettrodomestico viene acceso dopo averlo scollegato dall'alimentazione elettrica, il raggiungimento delle temperature corrette potrebbe richiedere fino a 12 ore.

Svuotare l'elettrodomestico prima di spegnerlo. Per spegnere l'elettrodomestico, estrarre il cavo di alimentazione dalla presa di corrente.

Blocco e sblocco del pannello

- ▶ **Blocco automatico:** quando lo sportello del frigorifero, lo sportello del congelatore e lo sportello della S-Zone sono chiusi e non viene eseguita alcuna operazione con i tasti entro 30 secondi, lo schermo del display si spegne automaticamente e si blocca.

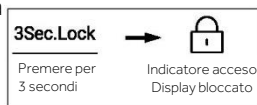

- ▶ **Blocco manuale:** quando lo schermo del display è sbloccato, premere il pulsante "N" (selettore blocco pannello) e tenerlo premuto per 3 secondi. Viene emesso un segnale acustico, l'indicatore "n" (Blocco pannello) si accende e il display è bloccato.

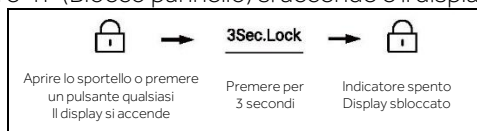

Regolazione della temperatura

Le temperature interne dipendono dai seguenti fattori:

- ▶ Temperatura ambiente
- ▶ Frequenza di apertura dello sportello
- ▶ Quantità di alimenti conservati
- ▶ Installazione dell'elettrodomestico

Regolazione della temperatura del frigorifero

- Quando lo schermo del display è sbloccato, premere il pulsante "F" (selettore di zona). Viene emesso un segnale acustico, l'indicatore "f1" (indicatore frigorifero) lampeggia e viene visualizzata la modalità di impostazione della temperatura del frigorifero.
- Premere il pulsante "D" (pulsante di regolazione della temperatura "-"): a ogni pressione viene emesso un segnale acustico e la temperatura di impostazione del frigorifero si riduce di 1 unità. La temperatura del frigorifero viene visualizzata nella sequenza "5°C ->4°C->3°C ->2°C ->1°C ->9°C ->8°C->7°C -> 6°C ->5°C".

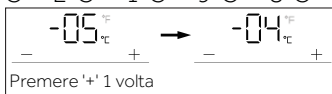

- Premere il pulsante "E" (pulsante di regolazione della temperatura "+"): a ogni pressione viene emesso un segnale acustico e la temperatura di impostazione del frigorifero aumenta di 1 unità. La temperatura del frigorifero viene visualizzata nella sequenza "5°C ->6°C ->7°C ->8°C ->9°C ->1°C ->2°C ->3°C -> 4°C ->5°C".

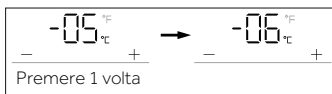

Avviso

Dopo aver impostato la temperatura, se non viene eseguita alcuna operazione entro 5 secondi, il sistema verrà determinato automaticamente e salverà la temperatura impostata.

Regolazione della temperatura del congelatore

- Quando lo schermo del display è sbloccato, premere il pulsante "F" (selettore di zona). Viene emesso un segnale acustico, l'indicatore "f2" (indicatore congelatore) lampeggia e viene visualizzata la modalità di impostazione della temperatura del congelatore.
- Premere il pulsante "D" (pulsante di regolazione della temperatura "-"): a ogni pressione viene emesso un segnale acustico e la temperatura di impostazione del congelatore si riduce di 1 unità. La temperatura del congelatore viene visualizzata nella sequenza "-18°C->-19°C->-20°C->-21°C->-22°C->-23°C->-24°C->-14°C->-15°C ->-16°C ->-17°C ->-18°C".

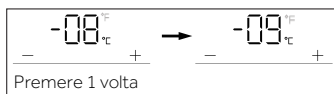

- Premere il pulsante "E" (pulsante di regolazione della temperatura "+"): a ogni pressione viene emesso un segnale acustico e la temperatura di impostazione del congelatore aumenta di 1 unità. La temperatura del congelatore viene visualizzata nella sequenza "-18°C ->-17°C ->-16°C ->-15°C -> -14°C ->-24°C ->-23°C ->-22°C ->-21°C ->-20°C ->-19°C ->-18°C".

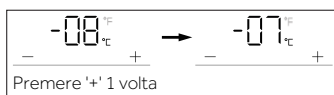



Avviso

Dopo aver impostato la temperatura, se non viene eseguita alcuna operazione entro 5 secondi, il sistema verrà determinato automaticamente e salverà la temperatura impostata.

Regolazione della temperatura per la Switch Zone (S-Zone)

Quando lo schermo del display è sbloccato, premere il pulsante "F" (selettore di zona). Viene emesso un segnale acustico, l'indicatore "f3" (indicatore S-Zone) lampeggia e viene visualizzata la modalità di impostazione della temperatura della S-Zone.

1. Premere il pulsante "D" (pulsante di regolazione della temperatura "-"): a ogni pressione viene emesso un segnale acustico e la temperatura di impostazione della S-Zone si riduce di 1 unità. La temperatura della S-Zone viene visualizzata nella sequenza "-6°C ->-7°C->-8°C ->-9°C ->-10°C ->-11°C ->-12°C->-13°C ->-14°C ->-15°C->-16°C->-17°C ->-18°C->5°C->4°C->3°C->2°C ->1°C ->0°C ->-1°C ->-2°C ->-3°C->-4°C ->-5°C ->-6°C".

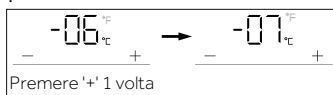

2. Premere il pulsante "E" (pulsante di regolazione della temperatura "+"): a ogni pressione viene emesso un segnale acustico e la temperatura di impostazione della S-Zone aumenta di 1 unità. La temperatura della S-Zone viene visualizzata nella sequenza "-6°C ->-5°C->-4°C ->-3°C ->-2°C ->- 1°C ->0°C->1°C ->2°C ->3°C ->4°C ->5°C->-18°C->-17°C->-16°C->-15°C- -> -14°C ->-13°C ->-12°C ->-11°C ->-10°C ->-9°C->-8°C ->-7°C ->-6°C".

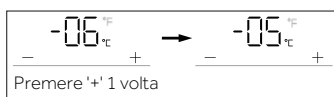

Avviso

Dopo aver impostato la temperatura, se non viene eseguita alcuna operazione entro 5 secondi, il sistema verrà determinato automaticamente e salverà la temperatura impostata.

Funzione Super-Cool

1. Quando lo schermo del display è sbloccato, premere il pulsante "G" (selettore Super-Cool): viene emesso un segnale acustico, l'indicatore "g" (funzione Super-Cool) si accende e viene attivata la funzione Super-Cool.
2. Quando l'indicatore "g" (funzione Super-Cool) si accende, premere il pulsante "G" (selettore Super-Cool): viene emesso un segnale acustico, l'indicatore "g" (funzione Super-Cool) si spegne e la funzione Super-Cool viene disattivata.
3. Dopo l'attivazione della funzione Super-Cool, il frigorifero disattiverà automaticamente la funzione quando raggiungerà la condizione impostata. Se si desidera uscire manualmente dalla funzione, premere il pulsante "G" (selettore Super-Cool) per disattivarla.

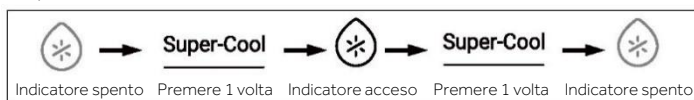

Avviso

Nello stato Super-Cool non è possibile regolare la temperatura del frigorifero. Se si preme il pulsante "D" (pulsante di regolazione della temperatura "-") o il pulsante "E" (pulsante di regolazione della temperatura "+") per regolare la temperatura del frigorifero, l'indicatore "f1" (indicatore frigorifero) lampeggia e viene emesso un segnale acustico per avvisare che l'operazione non può essere effettuata.

Con l'elettrodomestico in stato Super-Cool, non è possibile attivare contemporaneamente la funzione Auto Set a causa delle diverse modalità di controllo. Se si seleziona una funzione che entra in conflitto con un'altra funzione, la funzione originale viene chiusa automaticamente.

Funzione Super-Freeze (Super-Frz)

1. Quando lo schermo del display è sbloccato, premere il pulsante "H" (selettore Super-Freeze): viene emesso un segnale acustico, l'indicatore "h" (funzione Super-Freeze) si accende e viene attivata la funzione Super-Freeze. Premere il pulsante "E" (Super-Frz).
2. Quando l'indicatore "h" (funzione Super-Freeze) si accende, premere il pulsante "H" (selettore Super-Freeze): viene emesso un segnale acustico, l'indicatore "h" (funzione Super-Freeze) si spegne e la funzione Super-Freeze viene disattivata.
3. Dopo l'attivazione della funzione Super-Freeze, il frigorifero disattiverà automaticamente la funzione quando raggiungerà la condizione impostata. Se si desidera uscire manualmente dalla funzione, premere il pulsante "H" (selettore Super-Freeze) per disattivarla.



Avviso

Nello stato Super-Freeze non è possibile regolare la temperatura del frigorifero. Se si preme il pulsante "D" (pulsante di regolazione della temperatura "-") o il pulsante "E" (pulsante di regolazione della temperatura "+") per regolare la temperatura del congelatore, l'indicatore "f2" (indicatore congelatore) lampeggia e viene emesso un segnale acustico per avvisare che l'operazione non può essere effettuata.

La funzione Super-Freeze è progettata per conservare il valore nutritivo del cibo congelato e pertanto congela gli alimenti nel più breve tempo possibile. Se occorre congelare grandi quantità di alimenti alla volta, si consiglia di rimuovere dalla S-Zone gli alimenti che non possono essere congelati e di abbassare la temperatura della S-Zone al di sotto di -18 °C in modo da utilizzare questa zona come congelatore. Nel frattempo, la funzione Super-Freeze deve essere impostata con 24 ore di anticipo per fare in modo che il congelatore e la S-Zone siano a una temperatura relativamente bassa, quindi inserire gli alimenti. In questo momento la velocità di congelamento del congelatore e della S-Zone è ottimale, gli alimenti possono essere congelati rapidamente mantenendo i valori nutrizionali e la conservazione diventa molto conveniente.

Modalità Auto Set

1. Quando lo schermo del display è sbloccato, premere il pulsante "A" (selettore Auto Set): viene emesso un segnale acustico, l'indicatore "a" (funzione Auto Set) si accende e viene attivata la funzione Auto Set.
2. Quando l'indicatore "a" (modalità Auto Set) si accende, premere il pulsante "A" (selettore Auto Set): viene emesso un segnale acustico, l'indicatore "a" (funzione Auto Set) si spegne e la funzione Auto Set viene disattivata.



3. Questo frigorifero è dotato di funzione sensore di presenza. Il pannello di controllo, la lampada nella maniglia e la lampada di proiezione si accendono automaticamente se l'utente si avvicina al frigorifero. In stato sbloccato, tenere premuto il pulsante "A" (selettore modalità Auto Set) per 3 secondi: viene emesso un segnale acustico e la funzione sensore di presenza viene disattivata. Procedere allo stesso modo per attivare la funzione sensore di presenza.



Avviso

In modalità Auto Set non è possibile regolare la temperatura del frigorifero o del congelatore. Se si preme il pulsante "D" (pulsante di regolazione della temperatura "-") o il pulsante "E" (pulsante di regolazione della temperatura "+") per regolare la temperatura del frigorifero o del congelatore, l'indicatore "f1" (indicatore frigorifero) o "f2" (indicatore congelatore) lampeggia e viene emesso un segnale acustico per avvisare che l'operazione non può essere effettuata.

In modalità Auto Set, a causa dei diversi metodi di controllo, se è impostata la funzione "Super-Cool" o "Super-Freeze", l'indicatore "a" (modalità Auto Set) si spegne e la funzione Auto Set viene automaticamente chiusa.

In modalità Auto Set la temperatura della S-Zone può essere regolata manualmente in base alle esigenze.

Modalità Holiday

La modalità Holiday è progettata per le occasioni in cui non si utilizza il frigorifero per molto tempo. Quando la modalità Holiday è attiva, il vano congelatore è controllato normalmente e la temperatura del frigorifero è impostata automaticamente su 17 °C. La temperatura effettiva non supera i 17 °C: ciò evita la formazione di odori sgradevoli a causa di una temperatura più elevata e al tempo stesso contribuisce a ridurre il consumo di energia.

1. Quando lo schermo del display è sbloccato, premere il pulsante "B" (selettore modalità Holiday): viene emesso un segnale acustico, l'indicatore "b" (modalità Holiday) si accende e viene attivata la funzione Holiday.
2. Quando l'indicatore "b" (modalità Holiday) si accende, premere il pulsante "B" (selettore modalità Holiday): viene emesso un segnale acustico, l'indicatore "b" (funzione Holiday) si spegne e la funzione Holiday viene disattivata.



- In stato sbloccato, tenere premuto il pulsante "B" (selettore modalità Holiday) per 3 secondi: viene emesso un segnale acustico e la lampada di proiezione viene spenta. Procedere allo stesso modo per attivare la funzione della lampada di proiezione.



Avviso

Nello stato Holiday non è possibile regolare la temperatura del frigorifero. Se si preme il pulsante "D" (pulsante di regolazione della temperatura "-") o il pulsante "E" (pulsante di regolazione della temperatura "+") per regolare la temperatura del frigorifero, l'indicatore "f1" (indicatore frigorifero) lampeggia e viene emesso un segnale acustico per avvisare che l'operazione non può essere effettuata.

Prima di utilizzare la funzione Holiday, svuotare il frigorifero per evitare che gli alimenti si deteriorino al suo interno. Con la funzione Holiday è attivata, non è possibile attivare contemporaneamente la funzione "Auto Set" o la funzione "Super-Cool".

Cassetto My Zone

- Quando lo schermo del display è sbloccato, premere il pulsante "C" (selettore cassetto My Zone): viene emesso un segnale acustico, l'indicatore "c1" (modalità Fruit & Vegetable), l'indicatore "c2" (modalità Raffreddamento rapido) e l'indicatore "c3" (modalità 0°C Fresh) si accendono in successione.
- Quando si accende l'indicatore "c1" (modalità Fruit & Vegetable), premere il pulsante "C" (selettore cassetto My Zone): viene emesso un segnale acustico, l'indicatore "c1" (modalità Fruit & Vegetable) si spegne e quindi la funzione Fruit & Vegetable viene disattivata mentre l'indicatore "c2" (modalità Raffreddamento rapido) si accende.
- Quando si accende l'indicatore "c2" (modalità Raffreddamento rapido), premere il pulsante "C" (selettore cassetto My Zone): viene emesso un segnale acustico, l'indicatore "c2" (modalità Raffreddamento rapido) si spegne e quindi la funzione Raffreddamento rapido viene disattivata mentre l'indicatore "c3" (modalità 0°C Fresh) si accende.
- Quando si accende l'indicatore "c3" (modalità 0°C Fresh), premere il pulsante "C" (selettore cassetto My Zone): viene emesso un segnale acustico, l'indicatore "c3" (modalità 0°C Fresh) si spegne e quindi la funzione 0°C Fresh viene disattivata mentre l'indicatore "c1" (modalità Fruit & Vegetable) si accende.



- In stato sbloccato, tenere premuto il pulsante "C" (selettore cassetto My Zone) per 3 secondi: viene emesso un segnale acustico e la lampada nella maniglia viene spenta. Procedere allo stesso modo per accendere la lampada nella maniglia. Quando la lampada nella maniglia lampeggia, la funzione EPP è attivata.



Avviso

Quando il frigorifero viene collegato all'alimentazione elettrica per la prima volta, la funzione Fruit & Vegetable si attiva automaticamente.

Funzione filtro

Quando il frigorifero è stato in funzione per sei mesi, l'indicatore di promemoria "i" (funzione Ripristino filtro) si accende per ricordare all'utente di sostituire il filtro con uno nuovo. Quando il filtro viene sostituito, tenere premuto il pulsante "I" (selettore funzione Ripristino filtro) per 3 secondi per annullare il promemoria: la rilevazione del tempo di funzionamento verrà reimpostata con l'emissione di un segnale acustico.



Avviso

La normale durata del filtro è di sei mesi. Si consiglia di sostituire il filtro ogni sei mesi.

Modalità Macchina per il ghiaccio

1. In stato sbloccato, premere il pulsante "J" (selettore modalità Macchina per il ghiaccio): viene emesso un segnale acustico, l'indicatore "j" (modalità Macchina per il ghiaccio) si accende e viene attivata la modalità Macchina per il ghiaccio.
2. Quando l'indicatore "j" (modalità Macchina per il ghiaccio) si accende, premere il pulsante "J" (selettore modalità Macchina per il ghiaccio): viene emesso un segnale acustico, l'indicatore "j" (modalità Macchina per il ghiaccio) si spegne e la modalità Macchina per il ghiaccio viene disattivata.



Avviso

Quando la modalità Macchina per il ghiaccio è disattivata, Ice on/off lampeggia quando l'utente prende ghiaccio a cubetti o ghiaccio tritato per segnalare che la funzione Macchina per il ghiaccio è disattivata.

Funzione Prelievo acqua

In qualsiasi stato (bloccato o sbloccato), premere il pulsante "K" (Selettore funzione Prelievo acqua): viene emesso un segnale acustico, l'indicatore "k" (funzione Prelievo acqua) si accende e viene attivata la funzione Prelievo acqua.





Avviso

1. Quando si accende l'indicatore "k" (funzione Prelievo acqua), l'indicatore "l" (funzione Ghiaccio a cubetti) e l'indicatore "m" (funzione Ghiaccio tritato) si spengono. Dopo aver premuto la leva dell'erogatore, l'acqua uscirà dalla porta di prelievo.
2. Quando il tempo di prelievo dell'acqua raggiunge i 150 secondi, il frigorifero emette un segnale acustico e trattiene l'acqua fino al raggiungimento di 180 secondi; il prelievo di acqua viene quindi interrotto e la valvola dell'acqua osserva un tempo di protezione di 200 secondi, dopo di che il prelievo di acqua può essere nuovamente effettuato.
3. Quando il tempo cumulativo di prelievo dell'acqua raggiunge 8 minuti in un intervallo di tempo di 10 minuti, la valvola dell'acqua osserva un tempo di protezione di 200 secondi, dopo di che il prelievo di acqua può essere nuovamente effettuato.

Funzione Ghiaccio a cubetti

In qualsiasi stato (bloccato o sbloccato), premere il pulsante "L" (selettore funzione Ghiaccio a cubetti): viene emesso un segnale acustico, l'indicatore "l" (funzione Ghiaccio a cubetti) si accende e viene attivata la funzione Ghiaccio a cubetti.

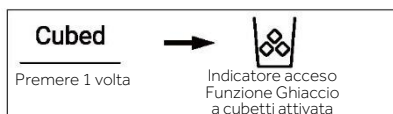

Avviso

1. Quando si accende l'indicatore "l" (funzione Ghiaccio a cubetti), l'indicatore "k" (funzione Prelievo acqua) e l'indicatore "m" (funzione Ghiaccio tritato) si spengono. Dopo aver premuto il microinterruttore dell'erogatore, i cubetti di ghiaccio usciranno dalla porta di erogazione.
2. Alla prima accensione della macchina per il ghiaccio, l'indicatore "l" e l'indicatore "m" si accendono in sincrono con la memoria dell'ultimo stato. Quando la macchina per il ghiaccio viene collegata per la prima volta all'alimentazione elettrica, la funzione Ghiaccio a cubetti è disattivata per impostazione predefinita.
3. Premere il microinterruttore dell'erogatore: la luce si accende e il coperchio si apre. Il motore di frantumazione del ghiaccio inizia quindi a ruotare in senso antiorario per spingere i cubetti di ghiaccio. Rilasciare il microinterruttore dell'erogatore: la spia si spegne, il motore di frantumazione del ghiaccio si arresta e il coperchio dell'erogatore si chiude dopo 5 secondi.
4. Se Ghiaccio a cubetti è attivato per più di 50 secondi, viene emesso un segnale acustico per avvisare della necessità di disattivare la funzione. Quando il tempo di attivazione raggiunge 1 minuto, è obbligatorio l'arresto della funzione Ghiaccio a cubetti, che sarà efficace alla successiva pressione dell'interruttore.
5. Se durante la funzione Ghiaccio a cubetti si apre lo sportello del frigorifero, il motore che eroga il ghiaccio si ferma, il coperchio dell'erogatore si chiude, la spia dell'erogatore si spegne, e la funzione Ghiaccio a cubetti si arresta.
6. È vietato prelevare ghiaccio con lo sportello del frigorifero aperto.

Funzione Ghiaccio tritato

In qualsiasi stato (bloccato o sbloccato), premere il pulsante "M" (selettore funzione Ghiaccio tritato): viene emesso un segnale acustico, l'indicatore "m" (funzione Ghiaccio tritato) si accende e viene attivata la funzione Ghiaccio tritato.

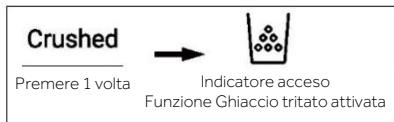

Avviso

1. Quando si accende l'indicatore "m" (funzione Ghiaccio tritato), l'indicatore "k" (funzione Prelievo acqua) e l'indicatore "l" (funzione Ghiaccio a cubetti) si spengono. Dopo aver premuto il microinterruttore dell'erogatore, il ghiaccio tritato uscirà dalla porta di erogazione.
2. Premere il microinterruttore dell'erogatore: la luce si accende e il coperchio si apre. Il motore di frantumazione del ghiaccio inizia quindi a ruotare in senso orario per spingere i cubetti di ghiaccio. Rilasciare il microinterruttore dell'erogatore: la spia si spegne, il motore di frantumazione del ghiaccio si arresta e il coperchio dell'erogatore si chiude dopo 5 secondi.
3. Se Ghiaccio tritato è attivato per più di 50 secondi, viene emesso un segnale acustico per avvisare della necessità di disattivare la funzione. Quando il tempo di attivazione raggiunge 1 minuto, è obbligatorio l'arresto della funzione Ghiaccio tritato, che sarà efficace alla successiva pressione dell'interruttore.
4. Se durante la funzione Ghiaccio tritato si apre la porta del frigorifero, il motore che eroga il ghiaccio si ferma, il coperchio dell'erogatore si chiude, la spia dell'erogatore si spegne, e la funzione Ghiaccio tritato si arresta.
5. È vietato tritare il ghiaccio con lo sportello del frigorifero aperto.

Commutazione da gradi centigradi a gradi Fahrenheit

1. Il frigorifero è impostato di fabbrica su gradi centigradi.
2. Quando il display è sbloccato, tenere premuto il pulsante "H" (selettore Super-Freeze) per 3s: viene emesso un segnale acustico, l'indicatore "e2" (gradi centigradi) si spegne e si accende l'indicatore "e1" (gradi Fahrenheit).

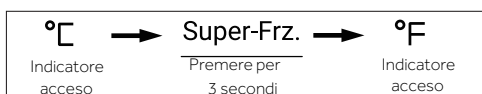

Funzione EPP

In stato sbloccato, tenere premuto il pulsante "H" (selettore Super-Freeze) e premere il pulsante "A" (selettore modalità Auto Set) 5 volte (entro 5 secondi); viene emesso un segnale acustico e viene disattivata la funzione EPP. Procedere allo stesso modo per attivare la funzione EPP.

Allarme sportello aperto

Se uno sportello viene tenuto aperto troppo a lungo o non è chiuso bene, il frigorifero emette un segnale acustico a intervalli prestabiliti per ricordare all'utente di chiudere lo sportello.

Memoria spegnimento

Lo stato di funzionamento attivo al momento di spegnimento viene ricordato. Alla successiva riaccensione, l'elettrodomestico funziona con le impostazioni attive prima dello spegnimento.

Istruzioni per la macchina per il ghiaccio



AVVERTENZA!

- ▶ Collegare solo a una fonte di acqua potabile.
- ▶ Il collegamento della tubazione dell'acqua deve essere effettuato solo da un idraulico qualificato e in conformità con le leggi e i regolamenti locali in materia di qualità dell'acqua.



Avviso

L'installazione della tubazione dell'acqua non è coperta dalla garanzia dell'apparecchio.

Collegamento dell'acqua all'apparecchio

1. Rimuovere il tappo di gomma (1) dalla valvola di ingresso dell'acqua.
2. Spingere con decisione il tubo dell'acqua sulla valvola di ingresso dell'acqua e serrare il dado a colletto. Il tubo dell'acqua deve essere tagliato dal centro e utilizzato; l'altra porzione viene utilizzata come ricambio.

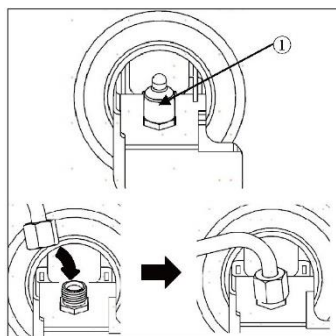

Collegamento al rubinetto dell'acqua

Questa funzione è disponibile solo su alcuni modelli.

1. Spingere il tubo dell'acqua nel foro del connettore per rubinetto fornito negli accessori. Reggere saldamente il tubo mentre il connettore viene spinto sul tubo.
2. Assicurarsi che la rondella di gomma sia montata all'interno del connettore per rubinetto prima di avvitare quest'ultimo sul rubinetto.

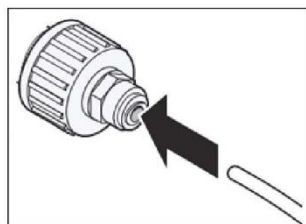

- ▶ Potrebbe essere necessario acquistare un connettore o un adattatore separato se l'attacco del rubinetto non corrisponde alla dimensione della filettatura del connettore fornito.

Controllo del collegamento dell'acqua

Questa funzione è disponibile solo su alcuni modelli.

- ▶ Aprire l'alimentazione dell'acqua e accendere l'elettrodomestico. Controllare attentamente tutti i raccordi per individuare eventuali perdite dovute a tubi flessibili montati non correttamente.
- ▶ Tenere premuto il pulsante 3Sec.Filter Reset per tre secondi. Il nuovo filtro dell'acqua è attivato.
- ▶ Posizionare una tazza sotto all'erogatore dell'acqua per verificare che l'acqua scorra attraverso l'elettrodomestico.
- ▶ Controllare ancora una volta che il tubo di collegamento e le giunzioni non presentino perdite.

Erogatore di ghiaccio e acqua

Prima di utilizzare l'erogatore di ghiaccio e acqua



ATTENZIONE!

- ▶ Tenere i bambini lontani dall'erogatore per evitare che giochino con i comandi o li danneggino.



ATTENZIONE!

- ▶ Eliminare la prima produzione di ghiaccio (circa 20 cubetti e 7 tazze d'acqua). Questa accortezza è necessaria anche quando l'apparecchio è rimasto inutilizzato a lungo.
- ▶ Pulire il sistema di erogazione dell'acqua se non è stato utilizzato per 48 ore. Lavare l'impianto idrico collegato all'alimentazione dell'acqua se non è stata prelevata acqua per 5 giorni.
- ▶ Per lavare il sistema di erogazione dell'acqua, far scorrere acqua attraverso l'erogatore per circa 5 minuti ed eliminare le prime produzioni di ghiaccio.
- ▶ Non utilizzare bicchieri di cristallo sottile o stoviglie di porcellana quando per l'erogazione di acqua o ghiaccio.



Avviso

- ▶ Se durante l'erogazione di acqua si apre lo sportello del congelatore, l'erogazione di acqua si arresta.
- ▶ Se durante l'erogazione di ghiaccio in cubetti o di ghiaccio tritato si apre lo sportello del frigorifero, l'erogazione viene interrotta. Quando si chiude lo sportello, l'erogazione prosegue.
- ▶ Se il diametro dell'orlo della tazza è piccolo, l'acqua potrebbe schizzare fuori dalla tazza o mancarla del tutto.
- ▶ Per l'erogazione di acqua, ghiaccio in cubetti o ghiaccio tritato utilizzare una tazza con orlo di diametro superiore a 68 mm.
- ▶ Se la macchina per il ghiaccio produce cubetti di ghiaccio più piccoli o i cubetti risultano raggruppati, è possibile che la quantità di acqua fornita alla macchina per il ghiaccio sia scarsa a causa di acqua insufficiente nel serbatoio dell'acqua. Se il ghiaccio non viene utilizzato frequentemente o la temperatura impostata nel congelatore è troppo elevata, è possibile che anche in questo caso il ghiaccio si raggrumi.
- ▶ È normale che dopo la sostituzione del filtro dell'acqua venga erogata acqua lattiginosa/torbida. L'acqua torna limpida man mano che l'aria in essa contenuta viene eliminata ed è comunque sicura da bere durante questa fase.

Utilizzo dell'erogatore di ghiaccio e acqua

Premere ripetutamente il pulsante di selezione dell'erogatore finché la spia sopra all'indicatore della funzione desiderata non si accende.

Premere la leva dell'erogatore (1) con un bicchiere o altro contenitore per avviare l'erogazione di ghiaccio in cubetti, acqua o ghiaccio tritato.

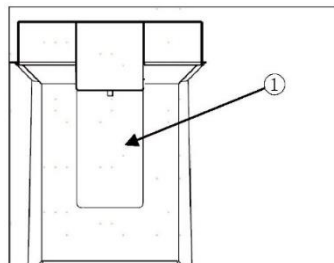

Pulizia dell'erogatore

Pulizia dell'uscita del ghiaccio e dell'acqua

Pulire frequentemente l'uscita dell'acqua (1) o del ghiaccio (2) con un panno pulito poiché può sporcarsi facilmente.

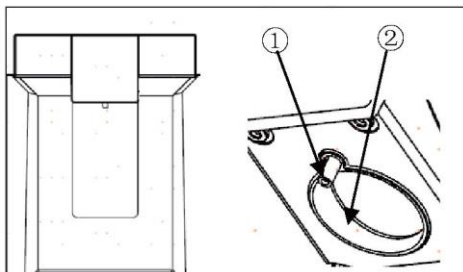

Avviso

L'eventuale lanugine del panno può restare attaccata alle uscite.

Pulizia del vassoio dell'erogatore

Pulire con un panno umido l'intera area. Il vassoio dell'erogatore può bagnarsi facilmente per l'eventuale acqua o ghiaccio rovesciati.

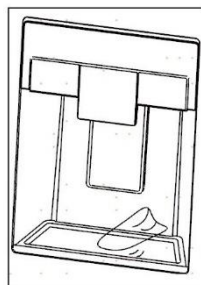

Macchina automatica per il ghiaccio

Questa funzione è disponibile solo su alcuni modelli.

Questa funzione può variare a seconda del modello acquistato.

Prima di utilizzare la macchina per il ghiaccio interna

Questa funzione è disponibile solo su alcuni modelli.

- ▶ La macchina per il ghiaccio produce normalmente ghiaccio quando sono trascorse circa 48 ore dalla prima installazione dell'apparecchio.
- ▶ Se il contenitore del ghiaccio è completamente pieno di ghiaccio, la produzione di ghiaccio si arresta.
- ▶ Il rumore del ghiaccio che cade nel contenitore del ghiaccio è normale.
- ▶ Se i cubetti di ghiaccio vengono conservati nel contenitore del ghiaccio a lungo potrebbero raggrumarsi e risultare difficili da separare. In tal caso, svuotare il contenitore del ghiaccio e consentire la produzione di ghiaccio fresco.



ATTENZIONE!

- ▶ È normale che dopo la sostituzione del filtro dell'acqua venga erogata acqua lattiginosa o torbida. L'acqua torna limpida man mano che l'aria in essa contenuta viene eliminata ed è sicura da bere.
- ▶ Il primo ghiaccio e la prima acqua erogati possono emanare odore o includere particelle provenienti dalla linea di alimentazione dell'acqua o dal serbatoio dell'acqua.
- ▶ Se viene erogato ghiaccio macchiato, controllare il serbatoio dell'acqua e l'alimentazione dell'acqua per individuarne la possibile causa. Non utilizzare il ghiaccio o l'acqua finché il problema non viene risolto.
- ▶ Non toccare l'uscita del ghiaccio o la macchina automatica per il ghiaccio con le mani o con uno strumento.
- ▶ Versare del ghiaccio in un bicchiere prima di riempirlo con acqua o altre bevande. Se il ghiaccio viene erogato in un bicchiere che contiene già liquido produrrà schizzi e spruzzi.
- ▶ Non utilizzare mai bicchieri troppo stretti o profondi. Il ghiaccio potrebbe rimanere incastrato nel passaggio del ghiaccio, compromettendo le prestazioni dell'apparecchio.
- ▶ Tenere il bicchiere a una distanza adeguata dall'uscita del ghiaccio. Se collocato troppo vicino all'uscita, il bicchiere può impedire l'erogazione del ghiaccio.
- ▶ Eliminare il ghiaccio all'interno del contenitore del ghiaccio se si va in vacanza o se si verifica un'interruzione di corrente prolungata. L'acqua del ghiaccio sciolto potrebbe gocciolare sul pavimento dall'erogatore.

Macchina per il ghiaccio interna

Se le condizioni sono favorevoli, la macchina automatica per il ghiaccio può produrre automaticamente 100-190 cubetti in un periodo di 24 ore. Tale quantità può variare in base all'ambiente (temperatura ambiente intorno all'elettrodomestico, frequenza di apertura dello sportello, quantità di alimenti conservati nell'elettrodomestico, ecc.).

(1) Spengimento automatico
(braccio sensore)

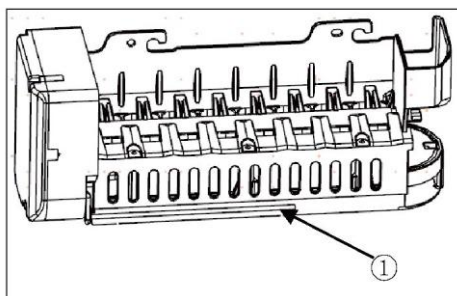

Rimozione/rimontaggio del contenitore del ghiaccio

Se si utilizza solo ghiaccio tritato, lo scivolo di erogazione del ghiaccio può rimanere ostruito a causa della brina. Eliminare la brina che si accumula rimuovendo il contenitore del ghiaccio e liberando il passaggio con una spatola di gomma. L'erogazione periodica di cubetti di ghiaccio può aiutare a prevenire l'accumulo di brina.

1. Tirare delicatamente la maniglia per aprire lo scomparto del ghiaccio.
2. Per rimuovere il contenitore del ghiaccio nello sportello, afferrare la maniglia anteriore, sollevare leggermente la parte inferiore ed estrarre lentamente il contenitore come illustrato.

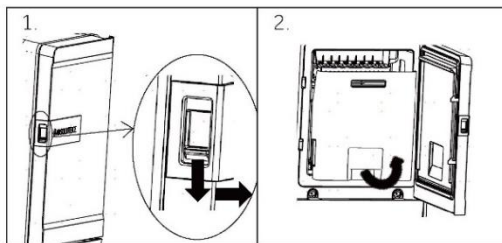

3. Rimontare il contenitore del ghiaccio nello sportello procedendo nell'ordine inverso rispetto alla rimozione.



ATTENZIONE!

- ▶ Non toccare le parti meccaniche della macchina automatica per il ghiaccio con la mano o qualsiasi attrezzo meccanico. Ciò potrebbe causare lesioni gravi o danni all'apparecchio.
- ▶ Non smontare, riparare o modificare la macchina automatica per il ghiaccio. Queste attività devono essere eseguite solo da un tecnico dell'assistenza.
- ▶ Tenere i bambini lontani dall'erogatore.
- ▶ Quando si rimonta il contenitore del ghiaccio, assicurarsi che sia posizionato correttamente.



AVVERTENZA!

- ▶ Non spruzzare liquidi sul vano del ghiaccio e non immergerlo in acqua! Se il vano del ghiaccio deve essere pulito, si prega di utilizzare un panno morbido umido.

Filtro dell'acqua

Prima di sostituire il filtro dell'acqua



AVVERTENZA!

- ▶ Non permettere ai bambini di avere accesso ai componenti di piccole dimensioni durante l'installazione di questo prodotto.
- ▶ Non utilizzare con acqua microbiologicamente non sicura o di qualità sconosciuta senza un'adeguata disinfezione prima o dopo il sistema. I sistemi certificati per la riduzione di cisti possono essere utilizzati su acqua disinfettata che può contenere cisti filtrabili.



Avviso

- ▶ Sebbene il test sia stato eseguito in condizioni di laboratorio standard, le prestazioni effettive possono variare.
- ▶ È essenziale che i requisiti di installazione, manutenzione e sostituzione del filtro consigliati dal produttore vengano rispettati affinché il prodotto funzioni come previsto.



ATTENZIONE!

- ▶ Non installare se la pressione dell'acqua è superiore a 827 kPa. Se la pressione dell'acqua è superiore a 827 kPa, è necessario installare una valvola limitatrice di pressione. Contattare un idraulico professionista se non si è certi di come controllare la pressione dell'acqua.
- ▶ Non installare dove possono verificarsi colpi d'ariete. Se esistono le condizioni per il verificarsi di colpi d'ariete, è necessario installare un dispositivo anti-colpo d'ariete. Contattare un idraulico professionista se non si è certi di come verificare tali condizioni.
- ▶ Non installare su linee di alimentazione di acqua calda. La temperatura massima di esercizio dell'acqua di questo sistema di filtraggio è 37,8 °C.
- ▶ Proteggere il filtro dal gelo. Spurgare il filtro quando le temperature scendono sotto i 4,4 °C.
- ▶ La cartuccia del filtro monouso DEVE essere sostituita ogni 6 mesi alla capacità nominale oppure se si verifica una sensibile riduzione della portata.
- ▶ Nel caso in cui su un impianto idrico sia installato un dispositivo antiriflusso, occorre installare un dispositivo per il controllo della pressione a causa dell'espansione termica.
- ▶ Assicurarsi che tutti i tubi e gli attacchi siano saldamente fissati e privi di perdite.

Sostituzione del filtro dell'acqua

Il filtro deve essere sostituito ogni 6 mesi o quando l'indicatore del filtro dell'acqua sul pannello di controllo si accende, oppure quando la quantità d'acqua erogata dall'erogatore diminuisce.

Per acquistare un filtro dell'acqua sostitutivo:

- Usare la cartuccia sostitutiva: HRXWF,
- Visita il rivenditore o distributore locale. Per ulteriore assistenza, visitare il nostro sito Web all'indirizzo www.haierspares.eu



Avviso

- ▶ La sostituzione del filtro dell'acqua provoca lo scarico di una piccola quantità d'acqua (circa 1 oz. o 25 cc).
- ▶ Avvolgere un panno attorno all'estremità anteriore del coperchio del filtro dell'acqua per raccogliere l'eventuale acqua che fuoriesce. Una volta rimosso, tenere il filtro dell'acqua in posizione verticale per evitare che fuoriesca l'acqua residua.

1. Sollevare il coperchio del filtro dell'acqua.
2. Rimuovere il filtro dell'acqua monouso.
3. Sostituire con un nuovo filtro dell'acqua. Inserire il nuovo filtro nella testa del filtro e ruotarlo in senso orario finché la freccia sul nuovo filtro non è allineata alla freccia sulla testa del filtro. Riposizionare il filtro nell'alloggiamento.
4. Chiudere il coperchio del filtro dell'acqua.

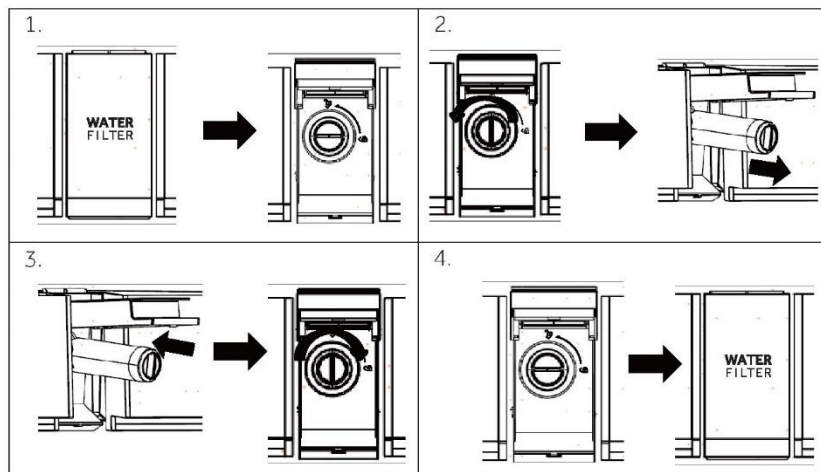

5. Tenere premuto il pulsante 3Sec.Filter Reset per 3 secondi.
6. Erogare acqua per circa 5 minuti per rimuovere l'aria intrappolata e le sostanze contaminanti.



ATTENZIONE!

- La mancata sostituzione dei filtri quando richiesto o l'utilizzo di filtri dell'acqua non autorizzati da Haier può causare perdite dalla cartuccia del filtro e provocare danni materiali

Filtro dell'acqua

Modello: Haier HRXWF

- Sistema certificato da IAPMO R&T secondo gli standard NSF/ANSI 42, 53, 401 e P473 per la riduzione dei reclami specificati nella scheda tecnica e sul sito iapmort.org.
- Le prestazioni effettive possono variare in base alle condizioni dell'acqua locali.

Linee guida per l'applicazione/Parametri per l'alimentazione idrica

Portata di servizio: 0,5 gpm (1,89 lpm)

Alimentazione acqua: acqua potabile

Pressione dell'acqua: 25-120 psi (172-827 kPa)

Temperatura dell'acqua: 33 °F-100 °F (0,6 °C-38 °C)

Capacità: 170 galloni (643,5 litri)

È essenziale che i requisiti di installazione, manutenzione e sostituzione del filtro consigliati dal produttore vengano rispettati affinché il prodotto funzioni come previsto. Vedere il manuale di installazione per informazioni sulla garanzia.



Avviso

Sebbene il test sia stato eseguito in condizioni di laboratorio standard, le prestazioni effettive possono variare. Cartuccia di ricambio: HRXWF. Per un preventivo dei costi degli elementi sostitutivi, visitare il nostro sito Web all'indirizzo www.haierespares.eu.



AVVERTENZA!

- ▶ **Per ridurre il rischio associato all'ingestione di sostanze contaminanti:**
- ▶ **Non utilizzare con acqua microbiologicamente non sicura o di qualità sconosciuta senza un'adeguata disinfezione prima e dopo il sistema.** I sistemi certificati per la riduzione di cisti possono essere utilizzati su acqua disinfettata che può contenere cisti filtrabili.



Avviso

Per ridurre il rischio di perdite d'acqua o di allagamenti e per garantire prestazioni ottimali del filtro:

- ▶ Leggere e seguire le istruzioni per l'uso prima dell'installazione e dell'utilizzo di questo sistema.
- ▶ L'installazione e l'uso DEVONO essere conformi a tutti i codici idraulici statali e locali.
- ▶ Non installare se la pressione dell'acqua è superiore a 120 psi (827 kPa). Se la pressione dell'acqua è superiore a 80 psi (552 kPa), è necessario installare una valvola limitatrice di pressione. Contattare un idraulico professionista se non si è certi di come controllare la pressione dell'acqua.
- ▶ Non installare dove possono verificarsi colpi d'ariete. Se esistono le condizioni per il verificarsi di colpi d'ariete è necessario installare un dispositivo anti-colpo d'ariete. Contattare un idraulico professionista se non si è certi di sapere come controllare queste condizioni.
- ▶ Non installare su linee di alimentazione di acqua calda. La temperatura massima di esercizio dell'acqua di questo sistema di filtraggio è di 100 °F (38 °C).
- ▶ Proteggere il filtro dal gelo. Spurgare il filtro quando le temperature scendono sotto i 33 °F (0,6 °C).
- ▶ Sostituire la cartuccia del filtro monouso ogni sei mesi o prima se si osserva una notevole riduzione della portata dell'acqua.
- ▶ La mancata sostituzione della cartuccia del filtro monouso agli intervalli consigliati può ridurre le prestazioni del filtro e causare crepe nell'alloggiamento del filtro, provocando perdite d'acqua o allagamenti.
- ▶ Questo sistema è stato testato secondo NSF/ANSI 42, 53, 401 e P473 per la riduzione delle sostanze elencate di seguito. La concentrazione delle sostanze indicate nell'acqua in ingresso nel sistema è stata ridotta a un valore inferiore o uguale al limite consentito per l'acqua in uscita dal sistema, come specificato in NSF/ANSI 42, 53, 401 e P473.

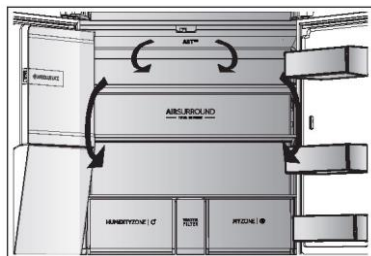

Flusso d'aria multiple

Il frigorifero è dotato di un sistema a flusso d'aria multiple con il quale i flussi di aria fresca investono tutti i ripiani. Ciò facilita il mantenimento di una temperatura uniforme per garantire la freschezza degli alimenti per un periodo maggiore.

Ripiani regolabili

L'altezza dei ripiani può essere regolata in base ai requisiti di conservazione.

1. Per riposizionare un ripiano, rimuoverlo prima sollevandone il bordo anteriore (1) ed estraendolo (2).
2. Per reinstallarlo, posizionarlo sulle alette su entrambi i lati e spingerlo nella posizione più arretrata finché la parte posteriore del ripiano non è fissata all'interno delle fessure sui lati.

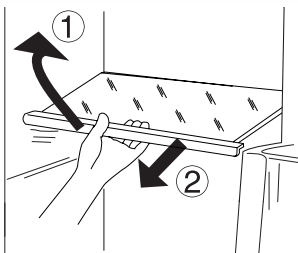

i Avviso:

Accertarsi che tutte le estremità del ripiano siano a livello.

Cassetto My Zone

In questo scomparto il livello di umidità è inferiore a quello del vano frigorifero. Questo cassetto è adatto a conservare alimenti freschi, alimenti a raffreddamento rapido e frutta e verdura.

MYZONE |

Cassetto Humidity Box

In questo scomparto il livello di umidità è attorno al 90%. Viene controllato automaticamente dal sistema ed è adatto alla conservazione di frutta, verdura, insalata, ecc.

HUMIDITYZONE |

i Avviso:

- ▶ Non rimuovere le coperture in plastica all'interno delle due zone. Mantengono l'umidità.
- ▶ Si sconsiglia di conservare in questi due cassette frutta sensibile al freddo come ananas, avocado, banane, pompelmi.
- ▶ Il livello di umidità può essere inferiore al 90% con piccole quantità di verdure, quindi è preferibile conservare grandi quantità di verdure.

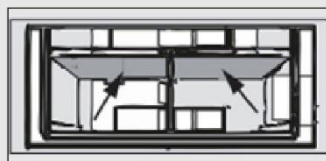

Comparto Switch Zone

L'elettrodomestico è dotato di un comparto Switch Zone. A seconda dello scopo, è possibile scegliere i gradi di temperatura desiderati. La temperatura di impostazione può essere regolata tra -18 °C e +5 °C.

SWITCHZONE |

Cassetti incassati nello sportello/portabottiglie rimovibili

I cassetti incassati nello sportello possono essere rimossi per pulirli:

Mantenere con le mani entrambi i lati del cassetto incassato, sollevarlo (1) ed estrarlo (2).

Per inserire il cassetto incassato nello sportello, seguire la procedura inversa.

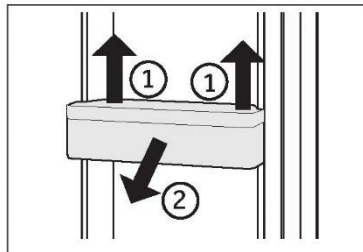

OPZIONALE: spia della temperatura OK

La spia della temperatura OK può essere utilizzata per determinare se la temperatura è inferiore a +4 °C. Ridurre gradualmente la temperatura se la spia non indica "OK".

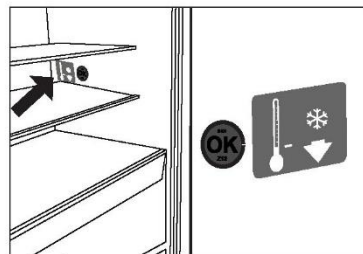

Avviso:

Quando l'elettrodomestico viene acceso, il raggiungimento delle temperature corrette potrebbe richiedere fino a 12 ore.

Cassetto rimovibile

Per rimuovere il cassetto, estrarlo al massimo (1), sollevarlo e toglierlo (2).

Per inserire il cassetto, seguire la procedura inversa.

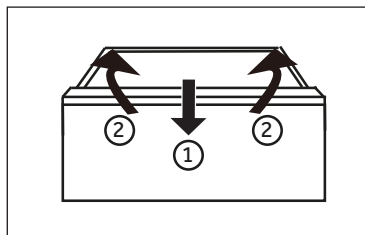

Conservazione di alimenti voluminosi

Per conservare alimenti voluminosi, per es. alimenti congelati:

- ▶ rimuovere il vassoio di congelamento superiore, oppure
- ▶ dopo aver rimosso sia le teglie di congelamento superiori che il cassetto intermedio del congelatore e aver riposto gli alimenti direttamente sulle teglie di congelamento inferiori.

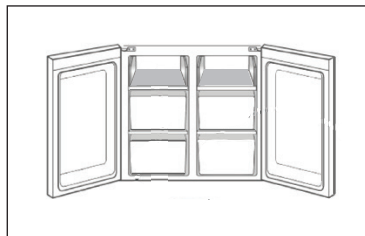

Illuminazione

La luce interna a LED si accende quando si apre lo sportello. Le prestazioni dell'illuminazione non dipendono da altre impostazioni degli elettrodomestici.



Suggerimenti per il risparmio energetico

- ▶ Accertarsi che l'elettrodomestico sia adeguatamente ventilato (v. INSTALLAZIONE).
- ▶ Non installare l'elettrodomestico esposto alla luce diretta del sole o in prossimità di fonti di calore (ad es. stufe o radiatori).
- ▶ Evitare che la temperatura dell'elettrodomestico sia inutilmente bassa. Riducendo la temperatura impostata nell'elettrodomestico, il consumo energetico aumenta.
- ▶ Funzioni come POWER FREEZE consumano più energia.
- ▶ Attendere che gli alimenti caldi si raffreddino prima di collocarli nell'elettrodomestico.
- ▶ Aprire lo sportello dell'elettrodomestico senza spalancarlo e per il più breve tempo possibile.
- ▶ Per evitare ostruzioni del flusso d'aria, non riempire eccessivamente l'elettrodomestico.
- ▶ Evitare l'ingresso di aria nelle confezioni di alimenti.
- ▶ Mantenere pulite le guarnizioni dello sportello in modo che si chiuda sempre perfettamente.
- ▶ Scongela gli alimenti surgelati nel vano frigorifero.
- ▶ Per ottimizzare il risparmio energetico, lasciare i cassetti, i contenitori per gli alimenti e i ripiani nelle posizioni di fabbrica e sistemare gli alimenti il più possibile distanti tra loro senza ostruire l'uscita del condotto dell'aria.



AVVERTENZA!

Prima di effettuare la pulizia, staccare la spina di alimentazione dell'elettrodomestico.

Pulizia

Pulire l'elettrodomestico quando è vuoto o contiene pochi alimenti.

Per una corretta manutenzione e per evitare cattivi odori degli alimenti conservati, pulire l'elettrodomestico ogni quattro settimane.



AVVERTENZA!

- ▶ Non pulire l'elettrodomestico con spazzole rigide, spazzole metalliche, detersivi in polvere, benzina, acetato di pentile, acetone e soluzioni organiche simili, soluzioni acide o alcaline. Per la pulizia adoperare un detergente speciale per frigoriferi per evitare danni.
- ▶ Non spruzzare o schizzare liquidi sull'elettrodomestico durante la pulizia.
- ▶ Per pulire questo elettrodomestico non utilizzare apparecchi a vapore.
- ▶ Non pulire i ripiani di vetro freddi con acqua calda. Un'improvvisa variazione della temperatura può causare la rottura del vetro.
- ▶ Non toccare la superficie interna del comparto congelatore, soprattutto con le mani bagnate, poiché le mani potrebbero congelarsi sulla superficie.
- ▶ Se la temperatura aumenta, controllare lo stato degli alimenti congelati.



- ▶ Tenere sempre pulita la guarnizione dello sportello.
 - ▶ Pulire l'interno e l'alloggiamento dell'elettrodomestico con una spugna imbevuta di acqua calda e detergente neutro.
1. Strofinare l'interno e l'esterno del frigorifero (compresa la guarnizione dello sportello, la rastrelliera dello sportello, i ripiani di vetro, i vani ecc.) con un panno morbido o una spugna imbevuta di acqua calda (è possibile aggiungere un detergente neutro).
 2. In presenza di liquidi versati, rimuovere tutte le parti contaminate, sciacquarle sotto l'acqua corrente, asciugarle e ricollocarle nel frigorifero.
 3. In caso di versamenti di alimenti cremosi (ad es. panna o gelato fuso), rimuovere tutte le parti contaminate, lasciarle un po' di tempo in acqua calda a circa 40 °C, poi sciacquarle sotto l'acqua corrente, asciugarle e ricollocarle nel frigorifero.
 4. Nel caso in cui parti o componenti di piccole dimensioni rimangano bloccati all'interno del frigorifero (tra i ripiani o i cassetti), utilizzare con una spazzolina morbida per liberarli. Se non si riesce a raggiungere la parte, rivolgersi all'assistenza Haier.
- ▶ Sciacquare e asciugare con un panno morbido
 - ▶ Non lavare i componenti dell'elettrodomestico in lavastoviglie.
 - ▶ Attendere almeno 5 minuti prima di riavviare l'elettrodomestico, poiché un avvio frequente può danneggiare il compressore.

Sbrinamento

Lo sbrinamento dei vani frigorifero e congelatore avviene automaticamente e non richiede operazioni manuali.

Sostituzione delle lampade a LED



AVVERTENZA!

La lampada a LED deve essere sostituita solo dal produttore o da un tecnico dell'assistenza autorizzato.

Le lampade utilizzano una sorgente luminosa a LED che riduce i consumi energetici e garantisce una lunga durata. In caso di anomalie, rivolgersi all'assistenza clienti. V. ASSISTENZA CLIENTI.

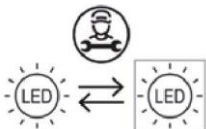

La sorgente luminosa (solo LED) può essere sostituita esclusivamente da un professionista.

Questo prodotto contiene una fonte luminosa con efficienza energetica di classe E.

Comparto	Tensione	Classe di efficienza energetica	Modello
Lampada posteriore del frigorifero	12 V	E	HCR7918EIMP
Congelatore	12 V	E	
Switch Zone	12 V	E	HCR7918EIMP
Lampada nella maniglia	12 V	E	(Regno Unito)
*Lampada di proiezione	12 V	E	HCR7918ENMP

*Solo per il modello HCR7918EIMP/HCR7918EIMB/HCR7918EIMP(Regno Unito)

Inutilizzo per lunghi periodi

Se l'elettrodomestico non verrà adoperato per lunghi periodi e non verrà utilizzata la funzione Holiday per il frigorifero:

- ▶ Estrarre gli alimenti.
- ▶ Scollegare il cavo di alimentazione.
- ▶ Pulire l'elettrodomestico come descritto in precedenza.
- ▶ Lasciare aperti gli sportelli per evitare la produzione di cattivi odori all'interno.



Avviso

Spegnere l'elettrodomestico solo se è strettamente necessario.

Spostamento dell'elettrodomestico

1. Togliere tutti gli alimenti e staccare la spina dell'elettrodomestico.
2. Fissare con nastro adesivo i ripiani e gli altri componenti mobili presenti nel frigorifero e nel congelatore.
3. Non inclinare il frigorifero oltre 45°, altrimenti il sistema di refrigerazione potrebbe danneggiarsi.



AVVERTENZA!

- ▶ Non sollevare l'elettrodomestico mantenendolo per le maniglie dello sportello.
- ▶ Non collocare mai l'elettrodomestico orizzontalmente a terra.

Molti problemi possono essere risolti personalmente senza particolari competenze. In caso di problemi, consultare tutte le soluzioni possibili indicate e attenersi alle seguenti istruzioni prima di contattare l'assistenza post-vendita. V. ASSISTENZA CLIENTI.



AVVERTENZA!

- ▶ Prima di effettuare la manutenzione dell'elettrodomestico, spegnerlo e staccare la spina dalla presa di corrente.
- ▶ La manutenzione delle apparecchiature elettriche deve essere effettuata solo da elettricisti qualificati, dal momento che eventuali riparazioni improprie possono causare danni notevoli.
- ▶ Se il cavo di alimentazione è danneggiato, deve essere sostituito unicamente dal produttore, da un tecnico dell'assistenza o da una persona con analogha qualifica per evitare rischi.

Problema	Causa possibile	Soluzione possibile
Il compressore non funziona.	<ul style="list-style-type: none"> • La spina non è collegata alla presa di corrente. • L'elettrodomestico sta effettuando il ciclo di sbrinamento. 	<ul style="list-style-type: none"> • Collegare la spina alla presa di corrente. • Ciò è normale per lo sbrinamento automatico.
L'elettrodomestico si aziona frequentemente o per un periodo di tempo troppo lungo.	<ul style="list-style-type: none"> • La temperatura interna o esterna è troppo elevata. • L'elettrodomestico è rimasto spento per un certo periodo di tempo. • Uno sportello dell'elettrodomestico non è chiuso ermeticamente. • Lo sportello è stato aperto troppo spesso o troppo a lungo. • L'impostazione della temperatura del comparto congelatore è troppo bassa. • Le guarnizioni dello sportello sono sporche, usurate, danneggiate o inadeguate. • Non è garantita la circolazione dell'aria necessaria. 	<ul style="list-style-type: none"> • In questo caso è normale che l'elettrodomestico rimanga in funzione più a lungo. • Il raffreddamento completo l'elettrodomestico normalmente richiede 8-12 ore. • Chiudere lo sportello o il cassetto e accertarsi che l'elettrodomestico sia a livello e che gli alimenti o i contenitori non urtino lo sportello. • Non aprire lo sportello o il cassetto troppo spesso. • Scegliere un'impostazione della temperatura più alta fino a quando la temperatura del frigorifero è soddisfacente. Per stabilizzare la temperatura del frigorifero occorrono 24 ore. • Pulire la guarnizione dello sportello o del cassetto o farla sostituire dall'assistenza clienti. • Garantire un'adeguata ventilazione.
L'interno del frigorifero è sporco e/o si sentono cattivi odori.	<ul style="list-style-type: none"> • L'interno del frigorifero deve essere pulito. • In frigorifero vengono conservati alimenti che producono un odore intenso. 	<ul style="list-style-type: none"> • Pulire la parte interna del frigorifero. • Avvolgere completamente gli alimenti.
L'elettrodomestico emette suoni anomali.	<ul style="list-style-type: none"> • L'elettrodomestico non è a livello. • L'elettrodomestico urta qualche oggetto vicino. 	<ul style="list-style-type: none"> • Regolare i piedini per collocare l'elettrodomestico a livello. • Rimuovere gli oggetti attorno all'elettrodomestico.

Problema	Causa possibile	Soluzione possibile
<p>La temperatura nell'elettrodomestico non è sufficientemente bassa.</p>	<ul style="list-style-type: none"> • La temperatura impostata è troppo alta. • Sono stati collocati alimenti troppo caldi. • Sono stati collocati troppi alimenti contemporaneamente. • Gli alimenti sono troppo vicini tra loro. • Uno sportello o un cassetto dell'elettrodomestico non è chiuso bene. • Lo sportello o il cassetto è stato aperto troppo spesso o troppo a lungo. 	<ul style="list-style-type: none"> • Reimpostare la temperatura. • Gli alimenti devono essere sempre raffreddati prima di conservarli. • Non conservare troppi alimenti. • Lasciare spazio tra i vari alimenti per consentire il passaggio del flusso d'aria. • Chiudere lo sportello o il cassetto. • Non aprire lo sportello o il cassetto troppo spesso.
<p>La temperatura nell'elettrodomestico è troppo bassa.</p>	<ul style="list-style-type: none"> • La temperatura impostata è troppo bassa. • La funzione Super-Frz/Super-Cool è attivata o è in funzione da troppo tempo 	<ul style="list-style-type: none"> • Reimpostare la temperatura. • Disattivare la funzione Super-Frz/Super-Cool.
<p>Formazione di umidità all'interno del vano frigorifero.</p>	<ul style="list-style-type: none"> • Il clima è troppo caldo e troppo umido. • Uno sportello o un cassetto dell'elettrodomestico non è chiuso bene. • Lo sportello o il cassetto è stato aperto troppo spesso o troppo a lungo. • Contenitori per alimenti o liquidi rimasti aperti. 	<ul style="list-style-type: none"> • Aumentare la temperatura. • Chiudere lo sportello o il cassetto. • Non aprire lo sportello o il cassetto troppo spesso. • Lasciare raffreddare gli alimenti caldi a temperatura ambiente e coprire cibi e liquidi.
<p>Accumulo di umidità sul frigorifero sulla superficie esterna o tra gli sportelli e il cassetto.</p>	<ul style="list-style-type: none"> • Il clima è troppo caldo e troppo umido. • Lo sportello non è chiuso ermeticamente. L'aria fredda all'interno dell'elettrodomestico e l'aria calda all'esterno formano condensa. 	<ul style="list-style-type: none"> • Ciò è normale in un clima umido; la situazione cambia quando l'umidità diminuisce. • Accertarsi che lo sportello o il cassetto sia chiuso bene.
<p>Presenza di molto ghiaccio e brina nel vano congelatore.</p>	<ul style="list-style-type: none"> • Gli alimenti non sono stati confezionati adeguatamente. • Uno sportello o un cassetto dell'elettrodomestico non è chiuso bene. • Lo sportello o il cassetto è stato aperto troppo spesso o troppo a lungo. • Le guarnizioni dello sportello o del cassetto sono sporche, usurate, danneggiate o inadeguate. • Qualcosa all'interno impedisce la chiusura corretta dello sportello o del cassetto. 	<ul style="list-style-type: none"> • Confezionare sempre gli alimenti. • Chiudere lo sportello o il cassetto. • Non aprire lo sportello o il cassetto troppo spesso. • Pulire la guarnizione dello sportello o del cassetto oppure sostituirla. • Risistemare i ripiani, i cassetti incasati nello sportello o i contenitori interni per consentire la chiusura dello sportello o del cassetto.

Problema	Causa possibile	Soluzione possibile
I lati del vano e la striscia dello sportello si riscaldano.	<ul style="list-style-type: none"> - 	<ul style="list-style-type: none"> È normale.
L'elettrodomestico emette suoni anomali.	<ul style="list-style-type: none"> L'elettrodomestico non è a livello. L'elettrodomestico urta qualche oggetto vicino. 	<ul style="list-style-type: none"> Regolare i piedini per collocare l'elettrodomestico a livello. Rimuovere gli oggetti attorno all'elettrodomestico.
Si sente un lieve rumore, simile a quello dell'acqua che scorre.	<ul style="list-style-type: none"> - 	<ul style="list-style-type: none"> È normale.
Viene emesso un allarme acustico.	<ul style="list-style-type: none"> Lo sportello del vano frigorifero è aperto. 	<ul style="list-style-type: none"> Chiudere lo sportello.
Viene emesso un lieve sibilo.	<ul style="list-style-type: none"> È in funzione il sistema anticondensa. 	<ul style="list-style-type: none"> Ciò evita la formazione di condensa ed è normale.
L'illuminazione interna o il sistema di raffreddamento non funziona.	<ul style="list-style-type: none"> La spina non è collegata alla presa di corrente. Problema della fonte di alimentazione. La lampada a LED è fuori uso. 	<ul style="list-style-type: none"> Collegare la spina alla presa di corrente. Controllare l'alimentazione elettrica. Chiamare l'azienda elettrica locale. Chiamare l'assistenza per la sostituzione.
Perdite o gocciolamenti d'acqua dal beccuccio dell'erogatore dell'acqua.	<ul style="list-style-type: none"> Il serbatoio dell'acqua non è installato correttamente Il beccuccio dell'erogatore dell'acqua non è avvitato saldamente al serbatoio. Il beccuccio dell'erogatore dell'acqua è privo dell'O-ring in silicone bianco. 	<ul style="list-style-type: none"> Rimontare il serbatoio dell'acqua nello sportello del frigorifero, assicurarsi che sia inserito completamente nello sportello. Avvitare saldamente il beccuccio dell'erogatore dell'acqua al serbatoio dell'acqua. Verificare che il beccuccio dell'erogatore dell'acqua abbia un O-ring in silicone bianco all'estremità verso il serbatoio prima di installarlo sul serbatoio dell'acqua.

Problema	Causa possibile	Soluzione possibile
<p>La macchina automatica per il ghiaccio non produce ghiaccio o ne produce una piccola quantità.</p>	<ul style="list-style-type: none"> • Il tubo di alimentazione dell'acqua non è collegato all'elettrodomestico e la valvola di alimentazione non è aperta. • Il tubo di alimentazione dell'acqua è piegato. • Di recente è stata erogata una grande quantità di ghiaccio. • Funzione Macchina per il ghiaccio non attivata. • Lo sportello dell'elettrodomestico viene aperto di frequente. • Lo sportello dell'elettrodomestico non è completamente chiuso. 	<ul style="list-style-type: none"> • Collegare il tubo di alimentazione dell'acqua all'elettrodomestico e aprire completamente la valvola di alimentazione. • Raddrizzare il tubo di alimentazione dell'acqua. • Sono necessarie circa 24 ore per produrre altro ghiaccio nella macchina automatica per il ghiaccio. Si prega di attendere. • Attivare "Ice on/off". • Se si apre frequentemente lo sportello dell'elettrodomestico, l'aria fredda fuoriesce, abbassando la velocità di produzione del ghiaccio. Non aprire e chiudere lo sportello dell'elettrodomestico frequentemente. • Chiudere completamente lo sportello dell'elettrodomestico.
<p>Il ghiaccio non viene erogato.</p>	<ul style="list-style-type: none"> • La funzione Ghiaccio in cubetti o Ghiaccio tritato non è selezionata. • Il percorso del ghiaccio è ostruito. • La funzione Ghiaccio in cubetti o Ghiaccio tritato non è selezionata. • Il percorso del ghiaccio è ostruito. 	<ul style="list-style-type: none"> • Nel pannello di controllo, selezionare alternativamente le modalità Ghiaccio in cubetti e Ghiaccio tritato per erogare il ghiaccio. • Controllare e pulire regolarmente il percorso del ghiaccio.
<p>L'acqua non viene erogata.</p>	<ul style="list-style-type: none"> • La valvola di alimentazione potrebbe essere disattivata. • Il serbatoio dell'erogatore dell'acqua potrebbe essere vuoto. • Il tubo di alimentazione dell'acqua è piegato. • È stata utilizzata acqua non filtrata. • Filtro dell'acqua intasato o filtro non installato. • L'acqua nel serbatoio è congelata perché è impostato un livello di freddo eccessivo. 	<ul style="list-style-type: none"> • Aprire la valvola di alimentazione dell'acqua. • Riempire il serbatoio dell'erogatore dell'acqua. • Raddrizzare il tubo di alimentazione dell'acqua. • Sostituire in anticipo il filtro dell'acqua. • Sostituire il filtro dell'acqua. • Impostare il frigorifero a un valore più elevato e attendere 24 ore. Se l'acqua non viene erogata dopo 24 ore, chiamare l'assistenza tecnica.
<p>Perdite di acqua dall'erogatore.</p>	<ul style="list-style-type: none"> • Potrebbe essere presente aria nel sistema di tubazioni dell'acqua, che provoca il gocciolamento dopo l'erogazione. 	<ul style="list-style-type: none"> • Erogare acqua per almeno 3 minuti per rimuovere l'aria dal sistema.
<p>L'acqua ha un sapore strano.</p>	<ul style="list-style-type: none"> • L'acqua purificata o l'acqua fredda non sono state utilizzate per un lungo periodo di tempo. • Il filtro dell'acqua è scaduto. 	<ul style="list-style-type: none"> • Erogare acqua per almeno 3 minuti. • Sostituire il filtro dell'acqua.

Per contattare l'assistenza tecnica, visitare il nostro sito web: <https://corporate.haier-europe.com/en/> Nella sezione "website", scegliere la marca del prodotto e il paese. Si aprirà il sito web specifico contenente il numero di telefono e il modulo per contattare l'assistenza tecnica.

Interruzione della corrente

In caso di interruzione della corrente, gli alimenti dovrebbero rimanere freddi in maniera sicura per circa 5 ore. Durante un'interruzione prolungata della corrente, soprattutto in estate, attenersi ai suggerimenti seguenti:

- ▶ Limitare al massimo l'apertura dello sportello o del cassetto.
- ▶ In caso di interruzione della corrente, non collocare altri alimenti nell'elettrodomestico.
- ▶ Se viene fornito un preavviso di interruzione della corrente di durata superiore a 5 ore, produrre un po' di ghiaccio e collocarlo nella parte superiore del comparto frigorifero.
- ▶ Dopo l'interruzione della corrente, è indispensabile controllare immediatamente gli alimenti.
- ▶ Siccome la temperatura nel frigorifero aumenta durante un'interruzione della corrente o in caso di altri guasti, il periodo di conservazione e la commestibilità degli alimenti si riducono. Per evitare rischi per la salute, gli alimenti che si scongelano devono essere immediatamente consumati oppure cotti e ricongelati (se possibile).

Funzione di memoria durante un'interruzione di corrente

Al ripristino della corrente, l'elettrodomestico riprende il funzionamento in base alle impostazioni precedenti.

Disimballo



AVVERTENZA!

- ▶ L'elettrodomestico è pesante. Per spostarlo occorrono almeno due persone.
- ▶ Tenere fuori dalla portata dei bambini tutti i materiali di imballaggio e smaltirli nel rispetto dell'ambiente.
- ▶ Estrarre l'elettrodomestico dall'imballo.
- ▶ Togliere tutti i materiali di imballo.

Condizioni ambientali

La temperatura ambiente deve essere sempre compresa tra 10 e 43 °C, poiché può influire sulla temperatura interna dell'elettrodomestico e sui consumi energetici. Non installare l'elettrodomestico vicino ad altri elettrodomestici che emettono calore (forni, frigoriferi) senza isolamento.

Spazio necessario

Spazio minimo quando lo sportello è aperto:

W1 = 1217 mm

W2 = 1528 mm

D1 = 629 mm

D2 = 1110 mm

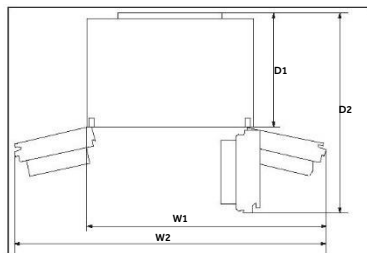

Sezione di ventilazione

Per ottenere una ventilazione sufficiente dell'elettrodomestico per motivi di sicurezza, attenersi alle indicazioni sulle sezioni di ventilazione.

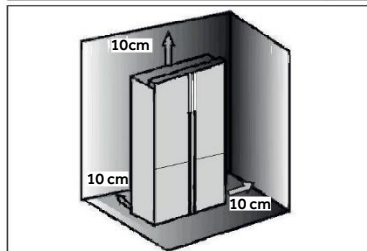

Allineamento dell'elettrodomestico

Installare l'elettrodomestico su una superficie solida e piana.

1. Inclinare lievemente all'indietro il frigorifero.
2. Regolare i piedini sul livello desiderato.

Accertarsi che la distanza dalla parete lato cerniera sia almeno 10 cm affinché lo sportello possa aprirsi correttamente.

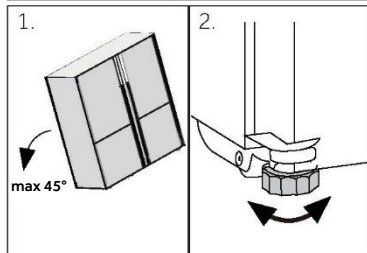

Avviso:

Per gli elettrodomestici a libera installazione: questo elettrodomestico non è progettato per l'installazione a incasso

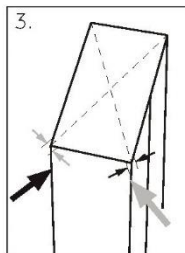

3. La stabilità può essere verificata spingendo diagonalmente l'elettrodomestico a destra e a sinistra. Il lieve ondeggiamento deve essere identico in entrambe le direzioni. In caso contrario, il telaio potrebbe deformarsi e le guarnizioni dello sportello potrebbero perdere. Una lieve inclinazione posteriore facilita la chiusura degli sportelli.

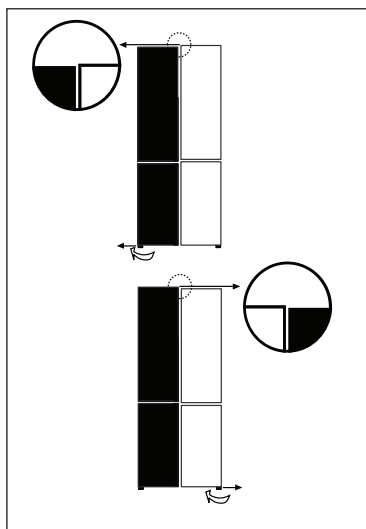

Regolazione precisa degli sportelli

Se gli sportelli sono a livello, attenersi alla procedura seguente:

A) Utilizzo del piedino regolabile

Ruotare il piedino regolabile nella direzione indicata dalla freccia per sollevarlo o abbassarlo.

Contattare il servizio post-vendita se necessario.



Avviso:

Nell'uso futuro del frigorifero, il fenomeno degli sportelli non a livello può verificarsi a causa del peso degli alimenti conservati. Per risolvere il problema, utilizzare i metodi descritti sopra.

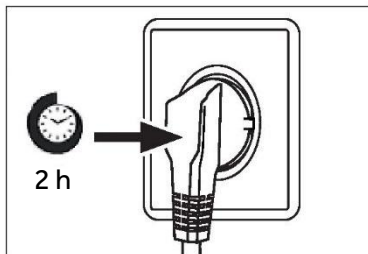

Tempo di attesa

L'olio di lubrificazione esente da manutenzione si trova nella capsula del compressore. Questo olio può percorrere il sistema di tubazioni chiuse durante il trasporto. Prima di collegare l'elettrodomestico all'alimentazione elettrica, attendere almeno 2 ore in modo che l'olio torni nella capsula.

Collegamento elettrico

Prima di ogni collegamento, effettuare i seguenti controlli:

- ▶ La fonte di alimentazione, la presa e i fusibili sono conformi ai dati indicati nella targhetta.
- ▶ La presa di corrente è collegata a terra e non sono utilizzate prese multiple o prolunghe.
- ▶ La spina e la presa di corrente sono compatibili.

Collegare la spina a una presa domestica installata correttamente.



AVVERTENZA!

Per evitare rischi, un cavo di alimentazione danneggiato deve essere sostituito dall'assistenza clienti (v. scheda di garanzia).

Modelli Ice and Water e Automatic Ice

- ▶ I frigoriferi Ice and Water e Automatic Ice devono essere installati da un idraulico qualificato o da un tecnico dell'assistenza formato da Haier in quanto un'installazione idraulica errata può causare perdite d'acqua.
- ▶ Haier non risponde di danni (inclusi danni causati dall'acqua) dovuti a installazione o impianto idraulico difettosi.



Avviso:

Rimuovere i contenitori nello sportello dalla posizione A e installarli nella posizione B prima del primo utilizzo.

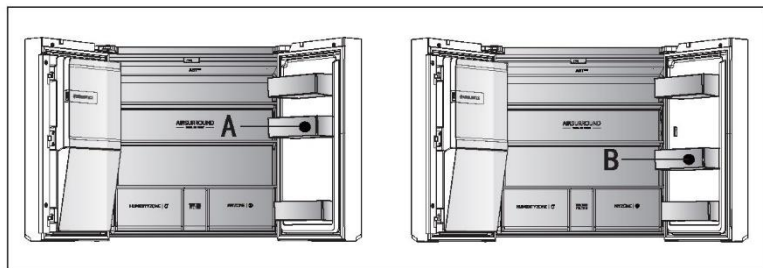
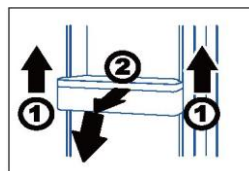

- ▶ Reggere il bordo anteriore del contenitore con una mano e far scorrere il fondo del contenitore alternativamente nella direzione delle frecce 1 con l'altra mano. Quindi ruotare in avanti e verso il basso nella direzione della freccia 2 per estrarre il contenitore e installarlo in posizione B.



AVVERTENZA!

- ▶ Collegare solo a una fonte di acqua potabile. Il filtro dell'acqua filtra solo le impurità dell'acqua e pulisce e igienizza il ghiaccio. Non è in grado di sterilizzare o distruggere germi o altre sostanze nocive.
- ▶ Se la pressione dell'acqua nel tubo è eccessiva, l'elettrodomestico potrebbe danneggiarsi. Se la pressione dell'acqua nel tubo è superiore a 0,6 MPa, installare un riduttore di pressione.
- ▶ Prima del collegamento, controllare se l'acqua è pulita e limpida.

Specifiche del prodotto secondo il regolamento UE n. 2019/2016

Marca	Haier	Haier
Nome / identificativo del modello	HCR7918EIMP HCR7918EIMB HCR7918EIMP (Regno Unito)	HCR7918ENMP
Categoria del modello	Frigorifero- congelatore	Frigorifero- congelatore
Classe di efficienza energetica	E	E
Consumo energetico annuo (kWh/anno)(1)	357	-
Volume totale (litri)	601	-
Volume del frigorifero (litri)	323	-
Volume del congelatore (litri)	131	-
Volume del vano a temperatura variabile (litri)	135	-
Volume del vano a zero stelle (litri)	12	-
Prestazioni (stelle)		
Temperatura degli altri vani > 14 °C	Non applicabile	Non applicabile
Sistema no frost	Sì	Sì
Capacità di congelamento (kg/24 h)	6	6
Classe climatica (2)	SN-N-ST	SN-N-ST
Classe di emissione di rumore ed emissioni acustiche aeree (db(A) re 1pW)	C(38)	C(38)
Tempo di aumento della temperatura (h)	9	9
Capacità di produzione di ghiaccio	1,4 kg/24h	-
Tipo di elettrodomestico	Libera installazione	Libera installazione
Altro	Con macchina per il ghiaccio nello sportello	-

Descrizioni:

- Sì

(1) In base ai risultati del test di conformità agli standard per 24 ore. Il consumo effettivo dipende dall'uso e dalla posizione dell'elettrodomestico.

(2) Classe climatica SN: questo elettrodomestico è destinato all'uso con temperature ambiente comprese tra +10 °C e +32 °C.

Classe climatica N: questo elettrodomestico è destinato all'uso con temperature ambiente comprese tra 16°C e +32 °C.

Classe climatica ST: questo elettrodomestico è destinato all'uso con temperature ambiente comprese tra 16°C e +38°C.

Classe climatica T: questo elettrodomestico è destinato all'uso con temperature ambiente comprese tra 16°C e +43°C.

Dati tecnici supplementari

Tensione / Frequenza	220-240 V~ / 50 Hz
Corrente di ingresso (A)	2 (HCR7918EIMP/HCR7918EIMB/HCR7918EIMP(UK)) 1,8 (HCR7918ENMP)
Fusibile principale (A)	16
Refrigerante	R600a
Dimensioni (A/L/P in mm)	1775 / 908 / 750

Si consiglia di rivolgersi all'Assistenza Clienti Haier e di utilizzare ricambi originali.
In caso di problemi con l'elettrodomestico, consultare prima la sezione SOLUZIONE DEI PROBLEMI.

Se non si riesce a trovare una soluzione, contattare

- ▶ il rivenditore locale o
- ▶ lo European Call Service-Center (vedere i numeri di telefono elencati di seguito) o
- ▶ nell'area Service & Support su www.haier.com è possibile chiedere assistenza
- ▶ e trovare risposta alle domande frequenti.

Per contattare l'assistenza, procurarsi i dati seguenti.

Le informazioni si trovano sulla targhetta.

Modello _____

N. di serie _____

Controllare anche la scheda di garanzia fornita con il prodotto.

European Call Service-Center

Paese*	Numero di telefono	Costi
Haier Italia (IT)	199 100 912	
Haier Spagna (ES)	902 509 123	
Haier Germania (DE)	0180 5 39 39 99	<ul style="list-style-type: none">• 14 cent/min su linea fissa• max 42 cent/min su linea mobile
Haier Austria (AT)	0820 001 205	<ul style="list-style-type: none">• 14,53 cent/min su linea fissa• max 20 cent/min su altre linee
Haier Regno Unito (UK)	0333 003 8122	
Haier Francia (FR)	0980 406 409	

* Per altri paesi. fare riferimento al sito www.haier.com

Haier Europe Trading S.r.l.

Filiale Regno Unito

Westgate House, Westgate, Ealing

London, W5 1YY

*Durata della garanzia del frigorifero:

Garanzia minima: 2 anni per i paesi UE, 3 anni per la Turchia, 1 anno per il Regno Unito, 1 anno per la Russia, 3 anni per la Svezia, 2 anni per la Serbia, 5 anni per la Norvegia, 1 anno per il Marocco, 6 mesi per l'Algeria; per la Tunisia non è obbligatoria alcuna garanzia legale.

*Periodo di disponibilità dei pezzi di ricambio per la riparazione dell'apparecchio:

Termostati, sensori di temperatura, circuiti stampati e lampade rimangono disponibili per almeno sette anni dopo l'immissione sul mercato dell'ultima unità del modello. Maniglie e cerniere degli sportelli, vassoi e cestelli rimangono disponibili per almeno di sette anni e le guarnizioni degli sportelli per almeno 10 anni dopo l'immissione sul mercato dell'ultima unità del modello.

*Per ulteriori informazioni sul prodotto, consultare <https://eprel.ec.europa.eu/> o effettuare una scansione del codice QR apposto sull'etichetta energetica fornita con l'elettrodomestico.

2022 Versione B

Haier



0060533033



Uživatelská příručka

Chladnička-mraznička

HCR7918EIMP

HCR7918EIMB

HCR7918EIMP(UK)

HCR7918ENMP

CS

Haier

Děkujeme vám, že jste si koupili výrobek značky Haier.

Před použitím spotřebiče si pozorně přečtěte tyto pokyny. Obsahují důležité informace, které vám pomohou co nejlépe využít spotřebič a zajistit jeho bezpečnou a správnou instalaci, používání a údržbu.

Uchovejte tuto příručku na praktickém místě, abyste do ní mohli kdykoli nahlédnout ohledně bezpečného a správného používání spotřebiče.

Pokud spotřebič prodáváte, věnujete nebo necháváte ve starém domě, předejte společně s ním také tuto příručku, aby se mohl nový vlastník seznámit se spotřebičem a přečíst si bezpečnostní varování.



Legenda

Varování – důležité bezpečnostní informace



Všeobecné informace a tipy



Informace týkající se životního prostředí



Likvidace

Pomáhejte chránit životní prostředí a lidské zdraví. Vložte obalový materiál do vhodných kontejnerů pro recyklaci. Pomáhejte recyklovat odpadní elektrické a elektronické spotřebiče. Spotřebiče označené tímto symbolem nevyhazujte do domovního odpadu. Zašlete výrobek do místního recyklačního závodu, nebo se obraťte na váš obecní úřad.



VAROVÁNÍ!

Nebezpečí poranění nebo udušení!

Chladiva a plyny vyžadují profesionální likvidaci. Zajistěte, aby se potrubí chladicího okruhu nepoškodilo, než bude náležitě zlikvidováno. Odpojte spotřebič od síťového napájení. Odstrihněte síťový kabel a zlikvidujte ho. Odstraňte police a přihrádky, stejně jako západku a těsnění dveří, aby se zamezilo uzavření dětí a domácích zvířat uvnitř spotřebiče.

Bezpečnostní informace	4
Popis výrobku	10
Ovládací panel	11
Používání	14
Vybavení	32
Čištění a údržba	35
Řešení problémů	37
Instalace	42
Technické údaje	46
Zákaznický servis	48

Příslušenství

Zkontrolujte příslušenství a literaturu podle tohoto seznamu:



*Vodovodní
potrubí

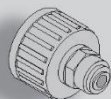

*Vodovodní přípojka



Energetický štítek



Záruční list



Uživatelská
příručka
Štítek „OK“
Uživatelská
příručka

*Poznámka: Pouze pro modely HCR7918EIMP/HCR7918EIMB/HCR7918EIMP(UK)

Před prvním zapnutím spotřebiče si přečtete následující rady týkající se bezpečnosti!:



VAROVÁNÍ!

Před prvním použitím

- ▶ Ujistěte se, že při přepravě nedošlo k žádnému poškození.
- ▶ Odstraňte veškerý obalový materiál a uschovejte ho mimo dosah dětí.
- ▶ Před instalací spotřebiče počkejte alespoň dvě hodiny, aby byla zaručena plná účinnost okruhu chladiva.
- ▶ Se spotřebičem vždy manipulujte alespoň ve dvou osobách, protože je těžký.

Instalace

- ▶ Spotřebič by se měl umístit do dobře větrané místnosti. Nad spotřebičem a kolem něj zajistěte volný prostor alespoň 10 cm.
- ▶ Nikdy neumistujte spotřebič do vlhkého prostoru nebo na místo, kde by na něj mohla stříkat voda. Vodu a skvrny odstraňte a vysušte měkkou, čistou látkou.
- ▶ Neinstalujte spotřebič na přímé sluneční světlo nebo do blízkosti zdrojů tepla (např. sporáků nebo ohříváčů).
- ▶ Nainstalujte spotřebič na místo odpovídající jeho velikost a používání a vyrovnejte ho.
- ▶ **VAROVÁNÍ:** Zajistěte, aby spotřebiči ani konstrukci pro vestavění nebránili žádné překážky.
- ▶ Ujistěte se, že parametry elektrického napájení se shodují s údaji na typovém štítku. V opačném případě kontaktujte elektrikáře.
- ▶ Spotřebič pracuje s napájením 220–240 VAC/50 Hz. Nenormální kolísání napětí může způsobit, že spotřebič se nespustí, nebo se poškodí regulátor teploty či kompresor, případně se může za chodu ozývat neobvyklý hluk. V takovém případě by se měl nainstalovat automatický regulátor.
- ▶ Nepoužívejte rozbočovací adaptéry ani prodlužovací kabely.
- ▶ **VAROVÁNÍ:** Neumistujte za spotřebič přenosné rozbočovací zásuvky ani prodlužovací kabely.
- ▶ **VAROVÁNÍ:** Při umísťování spotřebiče se ujistěte, že napájecí kabel není zachycený nebo poškozený.
- ▶ Nešlapejte na napájecí kabel.
- ▶ K napájení použijte samostatnou, snadno přístupnou uzemněnou zásuvku. Tento spotřebič musí být uzemněný.



VAROVÁNÍ!

- ▶ **Pouze pro Spojené království:** Napájecí kabel spotřebiče je vybaven trojpólovou zástrčkou (s uzemněním), která se zapojuje do standardní trojpólové zásuvky (s uzemněním). Nikdy neodřezávejte ani nedemontujte třetí kolík (uzemnění). Zástrčka by měla být přístupná i po instalaci spotřebiče.
 - ▶ **VAROVÁNÍ:** Nepoškodte okruh chladiva.
- ### Denní používání
- ▶ Tento spotřebič mohou používat děti starší osmi let a osoby s omezenými fyzickými, smyslovými nebo duševními schopnostmi nebo osoby nezkušené a neznalé za předpokladu, že mají zajištěný dohled nebo byly poučeny o bezpečném používání spotřebiče a chápou související rizika.
 - ▶ Děti si se spotřebičem nesmějí hrát.
 - ▶ Děti ve věku od 3 do 8 let mohou chladničky plnit a vyprazdňovat, ale nesmějí je čistit ani instalovat.
 - ▶ Zabraňte dětem mladším 3 let v přístupu ke spotřebiči, pokud nejsou pod nepřetržitým dozorem.
 - ▶ Děti nesmějí provádět čištění a uživatelskou údržbu bez dozoru.
 - ▶ Spotřebič musí být umístěn tak, aby byla zástrčka přístupná.
 - ▶ Jestliže v blízkosti spotřebiče uniká svítiplyn nebo jiný hořlavý plyn, vypněte ventil unikajícího plynu, otevřete dveře a okna a neodpojujte napájecí kabel chladničky/mrazničky nebo jakéhokoli jiného spotřebiče od zásuvky.
 - ▶ Upozorňujeme, že spotřebič je nastaven na provoz při určitém rozsahu teplot mezi 10 a 38 °C. Spotřebič nemusí řádně fungovat, pokud je po dlouhou dobu vystaven teplotám nad nebo pod indikovaným rozsahem.
 - ▶ Nepokládejte na horní stranu chladničky/mrazničky nepotřebné předměty (těžké předměty, nádoby naplněné vodou), aby se předešlo zranění způsobenému pádem nebo elektrickým proudem v důsledku styku s vodou.
 - ▶ Netahejte za police ve dvířkách. Dvířka by se mohla vychýlit, mohla by se vytáhnout police na láhve, nebo by se spotřebič mohl převrhnout.
 - ▶ Otvírejte a zavírejte dvířka pouze pomocí madel. Mezera mezi dvířky a skříní je velmi úzká. Nevkládejte do těchto míst ruce, abyste si nepřiskřípli prsty. Dvířka chladničky/mrazničky otvírejte nebo zavírejte pouze v případě, že v dosahu jejich pohybu nestojí žádné děti.

**VAROVÁNÍ!**

- ▶ Aby se předešlo kontaminaci potravin, dodržujte následující pokyny:
- ▶ - Otvírání dvířek na delší dobu může významně zvýšit teplotu v jednotlivých prostorech spotřebiče.
- ▶ - Pravidelně čistěte povrchy, které mohou přijít do styku s potravinami, a přístupné vypouštěcí systémy.
- ▶ - Pokud se nádržky na vodu nepoužívaly po dobu 48 h, vyčistěte je. Pokud nebyla vypuštěna voda po dobu 5 dnů, propláchněte vodní systém připojený k přívodu vody.
- ▶ - Syrové maso a ryby skladujte uvnitř chladničky ve vhodných nádobách, aby se nedostaly do styku s jinými potravinami, nebo z nich neodkapávala šťáva na jiné potraviny.
- ▶ - Prostory pro zmrazené potraviny se dvěma hvězdičkami jsou vhodné k ukládání mražených potravin, ukládání nebo výrobě zmrzliny a výrobě ledových kostek.
- ▶ - Prostory s jednou, dvěma a třemi hvězdičkami nejsou vhodné k zmrazování čerstvých potravin.
- ▶ - Pokud je chladicí spotřebič ponechán delší dobu prázdný, vypněte ho, odmrazte, vyčistěte, vysušte a nechte otevřená dvířka, aby se zamezilo vzniku plísně uvnitř spotřebiče.
- ▶ Do mrazničky nikdy neukládejte lahvé pivo nebo nápoje, tekutiny v láhvích nebo plechovkách (kromě vysokoprocenních lihovin), a zejména nápoje sycené oxidem uhličitým, protože během mrazení by praskly.
- ▶ V tomto spotřebiči neskladujte výbušné látky, jako jsou nádoby s aerosolem, v nichž se používá hořlavý hnací plyn.
- ▶ Ve spotřebiči neskladujte léky, bakterie ani chemické látky. Tento spotřebič je určen k použití v domácnosti. Nedoporučuje se skladovat materiály, které vyžadují přesně stanovené teploty.
- ▶ Pokud dojde k oteplení v mrazničce, zkontrolujte stav potravin.
- ▶ Nenastavujte zbytečně nízkou teplotu ve vnitřním prostoru chladničky. Při vysokém nastavení může teplota klesnout do záporných hodnot. Pozor: Láhve mohou prasknout
- ▶ Nedotýkejte se mražených potravin mokřýma rukama (noste rukavice). Zejména nejezte nanuky bezprostředně po vyjmutí z prostoru mrazničky. Hrozí nebezpečí přimrznutí nebo vzniku omrzlin. PRVNÍ POMOC: ihned vložte zasažené místo pod tekoucí studenou vodu. Neodtrhujte!
- ▶ Za provozu se nedotýkejte vnitřního povrchu úložného prostoru mrazničky, zejména ne mokřýma rukama, protože by mohly přimrznout k povrchu.



VAROVÁNÍ!

- ▶ V případě výpadku napájení nebo před čištěním odpojte spotřebič od napájení. Před opětovným spuštěním spotřebiče počkejte alespoň 7 minut, protože časté spouštění by mohlo poškodit kompresor.
 - ▶ **VAROVÁNÍ:** Uvnitř prostoru pro skladování potravin ve spotřebiči nepoužívejte elektrické spotřebiče, pokud se nejedná o spotřebiče doporučené výrobcem.
- ### Údržba/čištění
- ▶ Jestliže jsou čištění a údržba prováděny dětmi, je nutné na ně dohlížet.
 - ▶ Před zahájením jakékoli pravidelné údržby odpojte spotřebič od elektrického napájení. Před opětovným spuštěním spotřebiče počkejte alespoň 5 minut, protože časté spouštění by mohlo poškodit kompresor.
 - ▶ Při odpojování spotřebiče od napájení držte zástrčku, nikoli kabel.
 - ▶ Nečistěte spotřebič tvrdými kartáči, drátěnými kartáči, práškovým mycím prostředkem, benzínem, amylacetátem, acetonem, podobnými organickými roztoky a kyselými nebo zásaditými roztoky. K čištění použijte speciální čisticí prostředek na chladničky/mrazničky, aby se zamezilo poškození. Nakonec použijte roztok jedlé sody v teplé vodě – asi jednu polévkovou lžici jedlé sody na litr vody. Důkladně opláchněte povrch vodou a otřete ho do sucha. Nepoužívejte práškové ani jiné abrazivní čisticí prostředky. Nemyjte odnímatelné součásti v myčce.
 - ▶ Neseškrabávejte námrazu a led ostrými předměty. Nepoužívejte spreje, elektrické ohřívače jako fén na vlasy, parní čističe ani jiné zdroje tepla, aby nedošlo k poškození plastových součástí.
 - ▶ **VAROVÁNÍ:** Nepoužívejte mechanické nástroje ani jinak neurychlujte proces rozmrazování. Používejte pouze prostředky doporučené výrobcem.
 - ▶ Pokud se poškodí napájecí kabel, výměnu musí provést výrobce, jeho servisní zástupce nebo osoba s podobnou kvalifikací, aby se vyloučilo riziko.
 - ▶ Nepokoušejte se opravovat, rozebírat nebo upravovat spotřebič vlastními silami. Je-li nutná oprava, obraťte se na náš zákaznický servis.
 - ▶ Pokud se poškodí osvětlovací žárovky, výměnu musí provést výrobce, jeho servisní zástupce nebo osoby s podobnou kvalifikací, aby se vyloučilo riziko.
 - ▶ Alespoň jednou za rok odstraňte prach ze zadní strany spotřebiče, aby se předešlo nebezpečí požáru a snížila se spotřeba energie.

**VAROVÁNÍ!**

- ▶ Během čištění na spotřebič nestříkejte ani nelijte vodu.
- ▶ K čištění spotřebiče nepoužívejte vodní postřik ani proud vody.
- ▶ Nečistěte chladné skleněné police ani skleněná dvířka horkou vodou. Náhlá změna teploty by mohla způsobit, že sklo praskne.
- ▶ Pokud spotřebič delší dobu nepoužíváte, nechte ho otevřený, aby uvnitř nevznikl nepříjemný zápach.

Informace o plynném chladivu**VAROVÁNÍ!**

Spotřebič obsahuje hořlavé chladivo ISOBUTAN (R600a). Ujistěte se, že během přepravy nebo instalace nedošlo k poškození okruhu chladiva. Unikající chladivo by mohlo způsobit zranění očí, nebo by se mohlo vznítit. Pokud dojde k poškození, nepřibližujte se s otevřeným plamenem, důkladně vyvětrejte místnost a **nezapojte ani neodpojte** napájecí kabely tohoto či jiných spotřebičů. Informujte zákaznický servis.

V případě zasažení očí chladivem důkladně vypláchněte oči pod tekoucí vodou a ihned zavolejte očnímu lékaři.

VAROVÁNÍ: Systém chlazení je pod vysokým tlakem. Nemanipulujte s ním. Vzhledem k používání hořlavých chladiv je nutné přísně dodržovat pokyny pro instalaci, manipulaci a údržbu spotřebiče a pokud chcete spotřebič zlikvidovat, obraťte se na odborného pracovníka nebo náš poprodejní servis.

**VAROVÁNÍ!**

V případě chladniček s funkcí ledové vody věnujte pozornost následujícímu varování:

Pro spotřebiče, které nejsou určeny k připojení k přívodu vody:

VAROVÁNÍ: plňte pouze pitnou vodou.

Pro spotřebiče určené k připojení k přívodu vody:

VAROVÁNÍ: připojte pouze přívod pitné vody.

Chcete-li vyčistit vodní systém, prostudujte si uživatelskou příručku. Máte-li nějaké otázky, obraťte se na poprodejní servis.

Určené použití

Tento spotřebič je určen k chlazení a mrazení potravin. Je určen výhradně k používání v domácnostech a podobných oblastech, jako jsou kuchyňky pro personál v obchodech, kancelářích a na dalších pracovištích, chalupy a hotely, motely a další obytné objekty, kde je používají zákazníci, stejně jako ubytovací zařízení typu penzionu se snídaní a cateringové služby. Není určen k používání v komerčním nebo průmyslovém prostředí.

Na spotřebiči neprovádějte žádné změny nebo úpravy. Používání k jinému než určenému účelu může představovat nebezpečí a vést ke ztrátě platnosti záruky.

Normy a směrnice

Tento výrobek splňuje požadavky všech platných směrnic ES s odpovídajícími harmonizovanými normami a normami platnými ve Spojeném Království, které stanoví používání označení CE a UKCA.



POZOR!

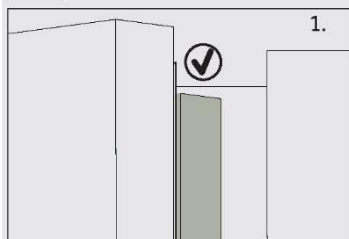

Když zavřete dvířka, svislá dveřní lišta na levých dvířkách chladničky by se měla ohnout dovnitř (1).

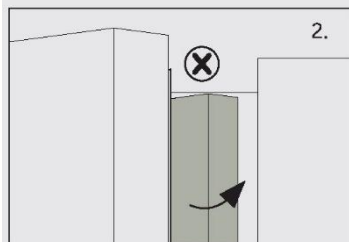

Jestliže se pokusíte zavřít levá dvířka a svislá dveřní lišta není ohnutá (2), nejprve byste ji měli ohnout, jinak dveřní lišta narazí do upevňovací osy nebo pravých dvířek. Pak by mohlo dojít k poškození prahu nebo k netěsnosti.

Uvnitř rámu je topné vlákno. Teplota povrchu mírně vzroste, což je normální a nebude to mít vliv na fungování spotřebiče.



Upozornění

Vzhledem k technickým změnám a různým modelům nemusí některé obrázky v této příručce přesně zobrazovat váš model.

Model (HCR7918EIMP/HCR7918EIMB/HCR7918EIMP(UK)) (S výrobníkem ledu ve dvířkách)

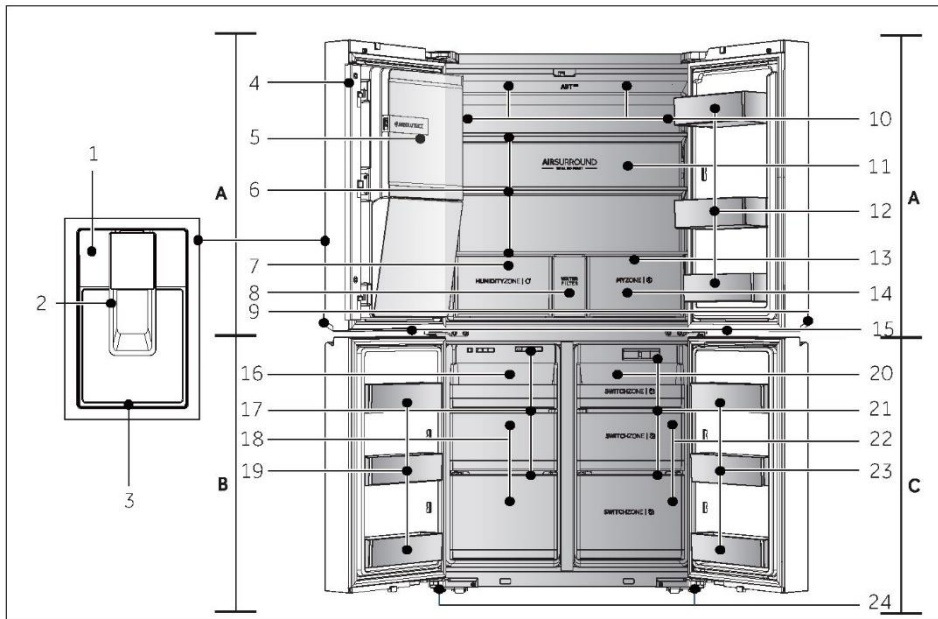

A: Prostor chladničky

- 1 Ovládací panel
- 2 Dávkovací lopatka
- 3 Příhrádka na odkapávající vodu
- 4 Svislý nosník
- 5 Automatický výrobek ledu
- 6 Skleněné police
- 7 Zásuvka Humidity Zone
- 8 Kryt vodního filtru
- 9 Příruční světlo
- 10 Vzduchové potrubí a snímač (za panelem)
- 11 Zadní světlo
- 12 Držák na láhve/držák ve dvířkách
- 13 Vzduchové potrubí (za zásuvkami)

- 14 Zásuvka My Zone

- 15 Světlo mrazničky / Switch Zone

B: Prostor mrazničky

- 16 Výsuvná příhrádka
- 17 Vzduchové potrubí
- 18 Úložné zásuvky mrazničky
- 19 Držák lahví

C: Prostor Switch Zone

- 20 Výsuvná příhrádka
- 21 Vzduchové potrubí
- 22 Zásuvky Switch Zone
- 23 Držák lahví
- 24 Nastavitelné nohy

Ovládací panel (HCR7918EIMP/HCR7918EIMB/HCR7918EIMP(UK))

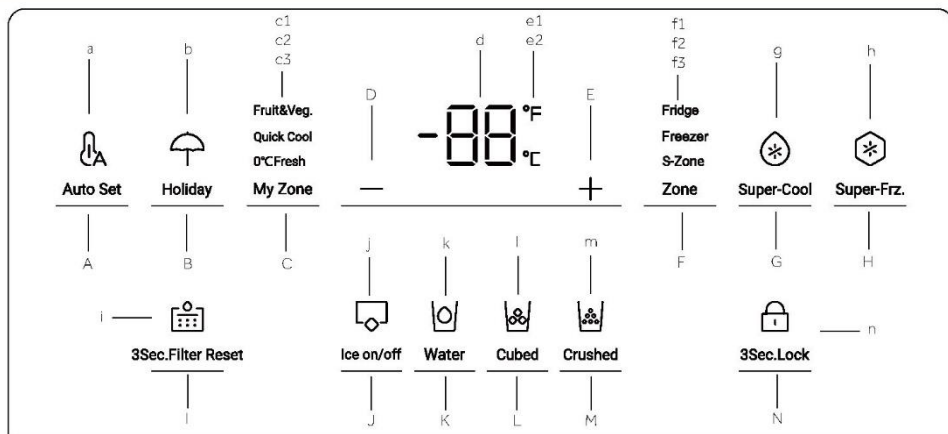
**Tlačítka:**

- A Volič režimu Auto Set
- B Volič režimu Holiday
- C Volič zásuvky My Zone
- D Tlačítko Nastavení teploty „-“
- E Tlačítko Nastavení teploty „+“
- F Volič zóny
- G Volič funkce Super-Cool
- H Volič funkce Super-Freeze
- I Volič funkce Resetování filtru
- J Volič režimu Výrobník ledu
- K Volič funkce Přívod vody
- L Volič funkce Kostky ledu
- M Volič funkce Drcený led
- N Volič funkce Zámek panelu

Indikátory:

- a Režim Auto Set
- b Režim Holiday
- c1 Režim Fruit & Vegetable
- c2 Režim Quick Cool
- c3 Režim 0° C Fresh
- d Zobrazení teploty
- e1 Stupňů Fahrenheita
- e2 Stupňů Celsia
- f1 Indikátor chladničky
- f2 Indikátor mrazničky
- f3 Indikátor S-Zone
- g Funkce Super-Cool
- h Funkce Super-Freeze
- i Funkce Resetování filtru
- j Režim Výrobník ledu
- k Funkce Přívod vody
- l Funkce Kostky ledu
- m Funkce Drcený led
- n Zámek panelu



Upozornění

Vzhledem k technickým změnám a různým modelům nemusí některé obrázky v této příručce přesně zobrazovat váš model.

Model (HCR7918ENMP)

(Bez výrobku ledu ve dvířkách)

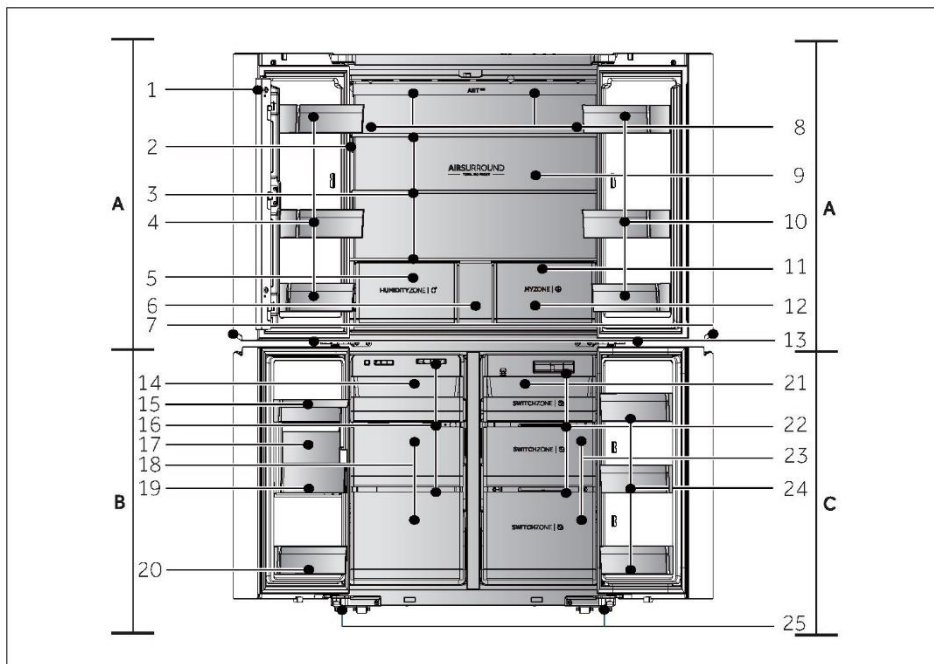

A: Prostor chladničky

- 1 Svislý nosník
- 2 Ovládací panel
- 3 Skleněné police
- 4 Držák na láhve/držák ve dvířkách
- 5 Zásuvka Humidity Zone
- 6 Úložná zásuvka
- 7 Příruční světlo
- 8 Vzduchové potrubí a snímač (za panelem)
- 9 Zadní světlo
- 10 Držák na láhve/držák ve dvířkách
- 11 Vzduchové potrubí (za zásuvkami)
- 12 Zásuvka My Zone
- 13 Světlo mrazničky / Switch Zone

B: Prostor mrazničky

- 14 Výsuvná přihrádka
- 15 Nádoba na vodu
- 16 Vzduchové potrubí
- 17 Výrobek ledu
- 18 Úložné zásuvky mrazničky
- 19 Nádoba na led
- 20 Držák lahví

C: Prostor Switch Zone

- 21 Výsuvná přihrádka
- 22 Vzduchové potrubí
- 23 Zásuvky Switch Zone
- 24 Držák lahví
- 25 Nastavitelné nohy

Ovládací panel (HCR7918ENMP)

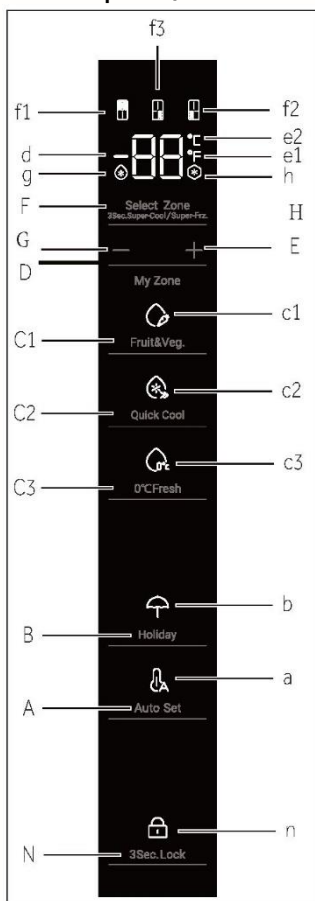
**Tlačítka:**

- A Volič režimu Auto Set
- B Volič režimu Holiday
- C1 Volič funkce Fruit & Vegetable
- C2 Volič funkce Quick Cool
- C3 Volič funkce 0° C Fresh

D Tlačítko nastavení teploty „-“

E Tlačítko nastavení teploty „+“

F Volič zóny

G Volič funkce Super-Cool

H Volič funkce Super-Freeze

N Volič funkce Zámek panelu

Indikátory:

- a Režim Auto Set
- b Režim Holiday
- c1 Režim Fruit & Vegetable
- c2 Režim Quick Cool
- c3 Režim 0° C Fresh
- d Zobrazení teploty
- e1 Stupňů Fahrenheit
- e2 Stupňů Celsia
- f1 Indikátor chladničky
- f2 Indikátor mrazničky
- f3 Indikátor S-Zone
- g Funkce Super-Cool
- h Funkce Super-Freeze
- n Zámek panelu

Před prvním použitím

- ▶ Odstraňte veškerý obalový materiál, uschovejte ho mimo dosah dětí a zlikvidujte ho způsobem šetrným k životnímu prostředí.
- ▶ Než do spotřebiče vložíte jakékoli potraviny, vyčistěte jeho vnitřní i vnější povrchy vodou a slabým saponátem.
- ▶ Po vyrovnání a vyčištění počkejte alespoň 2–5 hodin, než spotřebič připojíte k napájení. Viz část INSTALACE.
- ▶ Než naplníte prostory potravinami, nejprve je nechte ochladit na vysoké nastavení. Funkce Power-Freeze pomůže rychle ochladit prostory.
- ▶ Teploty chladničky a mrazničky jsou automaticky nastaveny na 5 °C a -18 °C. Jedná se o doporučené nastavení. V případě potřeby můžete tyto teploty změnit ručně. Viz NASTAVOVÁNÍ TEPLoty.

Dotyková tlačítka

Na ovládacím panelu jsou dotyková tlačítka, která reagují již na lehký dotyk prstem.

Zapínání/vypínání spotřebiče

Spotřebič se spustí ihned po připojení k napájení.

Při prvním zapnutí chladničky se rozsvítí indikátor „d“ (ukazatel teploty). Teplota v chladničce, teplota v S-Zone a teplota v mrazničce se automaticky nastaví na 5 °C, -6 °C a -18 °C. Rozsvítí se indikátor „a“ (režim Auto Set).

Pravděpodobně je aktivní zámek panelu.



Upozornění

Když se spotřebič zapne poté, co byl odpojen od napájení, může trvat až 12 hodin, než dosáhne správné teploty.

Před vypnutím vyprázdněte spotřebič. Chcete-li spotřebič vypnout, vytáhněte napájecí kabel ze síťové zásuvky.

Zamknutí/odemknutí panelu

- ▶ Automatický zámek: Pokud budou dvířka chladničky, mrazničky a dvířka S-Zone zavřené, a během 30 sekund nedojde k žádné manipulaci s klíčem, displej automaticky zhasne a zamkne se.



- ▶ Ruční zamykání: Po odemčení displeje stiskněte tlačítko „N“ (volič zámku panelu) a podržte je po dobu 3 sekund, zazní jednu zvukový signál, rozsvítí se indikátor „n“ (zámek panelu) a displej se zamkne.



Nastavení teploty

Vnitřní teploty jsou ovlivňovány následujícími faktory:

- ▶ Okolní teplota
- ▶ Frekvence otevírání dvířek
- ▶ Množství uskladněných potravin
- ▶ Instalace spotřebiče

Nastavení teploty v chladničce

- Po odemčení displeje stiskněte tlačítko „F“ (volič zón). Zazní jednou zvukový signál, blikne indikátor „f1“ (indikátor chladničky) a poté se spustí režim nastavení teploty chladničky.
- Když stiskněte tlačítko „D“ (tlačítko Nastavení teploty „-“), zazní jednou zvukový signál a nastavená teplota chladničky se sníží o 1 stupeň. Teplota v chladničce se zobrazuje v následujícím pořadí „5 °C -> 4 °C -> 3 °C -> 2 °C -> 1 °C -> 9 °C -> 8 °C -> 7 °C -> 6 °C -> 5 °C“.

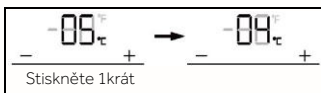

- Když stiskněte tlačítko „E“ (tlačítko Nastavení teploty „+“), zazní jednou zvukový signál a nastavená teplota chladničky se zvýší o 1. Teplota v chladničce se zobrazuje v následujícím pořadí „5 °C -> 6 °C -> 7 °C -> 8 °C -> 9 °C -> 1 °C -> 2 °C -> 3 °C -> 4 °C -> 5 °C“.

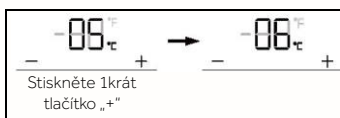

Upozornění

Pokud po nastavení teploty neproběhne do 5 sekund žádná akce, systém automaticky určí a uloží nastavenou teplotu.

Nastavení teploty v mrazničce

- Po odemčení displeje stiskněte tlačítko „F“ (volič zón). Zazní jednou zvukový signál, blikne indikátor „f2“ (indikátor mrazničky) a poté se spustí režim nastavení teploty mrazničky.
- Když stiskněte tlačítko „D“ (tlačítko Nastavení teploty „-“), zazní jednou zvukový signál a nastavená teplota mrazničky se sníží o 1 stupeň. Teplota v mrazničce se zobrazuje v následujícím pořadí „-18 °C -> -19 °C -> -20 °C -> -21 °C -> -22 °C -> -23 °C -> -24 °C -> -14 °C -> -15 °C -> -16 °C -> -17 °C -> -18 °C“.

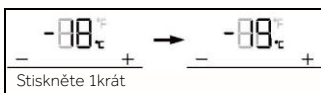

- Když stiskněte tlačítko „E“ (tlačítko Nastavení teploty „+“), zazní jednou zvukový signál a nastavená teplota mrazničky se zvýší o 1 stupeň. Teplota v mrazničce se zobrazuje v následujícím pořadí „-18 °C -> -17 °C -> -16 °C -> -15 °C -> -14 °C -> -24 °C -> -23 °C -> -22 °C -> -21 °C -> -20 °C -> -19 °C -> -18 °C“.

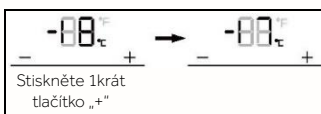



Upozornění

Pokud po nastavení teploty neproběhne do 5 sekund žádná akce, systém automaticky určí a uloží nastavenou teplotu.

Nastavení teploty pro Switch Zone (S-Zone)

Po odemčení displeje stiskněte tlačítko „F“ (volič zón). Zazní jednou zvukový signál, blikne indikátor „f3“ (indikátor S-Zone) a poté se spustí režim nastavení teploty S-Zone.

1. Když stisknete tlačítko „D“ (tlačítko Nastavení teploty „-“), zazní jednou zvukový signál a nastavená teplota S-Zone se sníží o 1 stupeň. Teplota v S-Zone se zobrazuje v následujícím pořadí „-6 °C -> -7 °C -> -8 °C -> -9 °C -> -10 °C -> -11 °C -> -12 °C -> -13 °C -> -14 °C -> -15 °C -> -16 °C -> -17 °C -> -18 °C -> 5 °C -> 4 °C -> 3 °C -> 2 °C -> 1 °C -> 0 °C -> -1 °C -> -2 °C -> -3 °C -> -4 °C -> -5 °C -> -6 °C“.

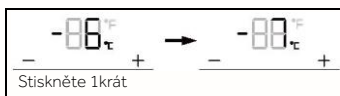

2. Když stisknete tlačítko „E“ (tlačítko Nastavení teploty „+“), zazní jednou zvukový signál a nastavená teplota S-Zone se zvýší o 1. Teplota v S-Zone se zobrazuje v následujícím pořadí „-6 °C -> -5 °C -> -4 °C -> -3 °C -> -2 °C -> -1 °C -> 0 °C -> 1 °C -> 2 °C -> 3 °C -> 4 °C -> 5 °C -> -18 °C -> -17 °C -> -16 °C -> -15 °C -> -14 °C -> -13 °C -> -12 °C -> -11 °C -> -10 °C -> -9 °C -> -8 °C -> -7 °C -> -6 °C“.

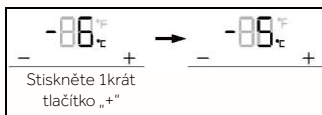

Upozornění

Pokud po nastavení teploty neproběhne do 5 sekund žádná akce, systém automaticky určí a uloží nastavenou teplotu.

Funkce Super-Cool

1. Po odemčení displeje stiskněte tlačítko „G“ (volič funkce Super-Cool), zazní jednou zvukový signál, rozsvítí se indikátor „g“ (funkce Super-Cool) a poté se zapne funkce Super-Cool.
2. Pokud se rozsvítí indikátor „g“ (funkce Super-Cool), stiskněte tlačítko „G“ (volič funkce Super-Cool), zazní jednou zvukový signál, indikátor „g“ (funkce Super-Cool) zhasne a funkce Super-Cool se vypne.
3. Po zapnutí funkce Super-Cool a dosažení nastaveného stavu chladničky funkci automaticky vypne. Pokud chcete funkci ukončit manuálně, můžete ji vypnout stisknutím tlačítka „G“ (volič funkce Super-Cool).

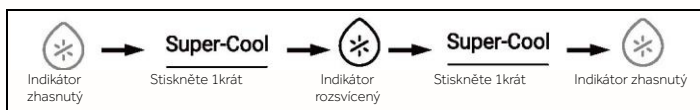



Upozornění

Ve stavu Super-Cool nelze teplotu chladničky nastavit. Pokud stisknete tlačítko „D“ (tlačítko Nastavení teploty „-“) nebo tlačítko „E“ (tlačítko Nastavení teploty „+“) pro nastavení teploty chladničky, indikátor „f1“ (indikátor chladničky) začne blikat a zazní zvukový signál, že tuto operaci nelze provést. Ve stavu funkce Super-Cool nelze současně zapnout funkci Auto-set z důvodu různých režimů řízení. Pokud zvolíte funkci, kterou nelze spustit souběžně s jinou funkcí, původní funkce se automaticky ukončí.

Funkce Super-Freeze (Super-Frz)

- Po odemčení displeje stiskněte tlačítko „H“ (volič funkce Super-Freeze), zazní jednu zvukový signál, rozsvítí se indikátor „h“ (funkce Super-Freeze) a poté se zapne funkce Super-Freeze. Stiskněte tlačítko „E“ (Super-Frz).
- Pokud se rozsvítí indikátor „h“ (funkce Super-Freeze), stiskněte tlačítko „H“ (volič funkce Super-Freeze), zazní jednu zvukový signál, indikátor „h“ (funkce Super-Freeze) zhasne a funkce Super-Freeze se vypne.
- Po zapnutí funkce Super-Freeze a dosažení nastaveného stavu chladnička funkci automaticky vypne. Pokud chcete funkci ukončit manuálně, můžete ji vypnout stisknutím tlačítka „H“ (volič funkce Super-Freeze).



Upozornění

Ve stavu Super-Freeze nelze teplotu chladničky nastavit. Pokud stisknete tlačítko „D“ (tlačítko Nastavení teploty „-“) nebo tlačítko „E“ (tlačítko Nastavení teploty „+“) pro nastavení teploty mrazničky, indikátor „f2“ (indikátor mrazničky) začne blikat a zazní zvukový signál, že tuto operaci nelze provést.

Funkce Super-Freeze je navržena tak, aby zachovala nutriční hodnotu zmrazených potravin, a umožňuje zmrazit potraviny v co nejkratší době. Pokud je třeba zmrazit velké množství potravin najednou, doporučujeme uživateli, aby potraviny, které nelze zmrazit, vyndali ze S-Zone, nastavili teplotu v S-Zone pod -18 °C a použili ji jako mrazničku. Funkci Super-Freeze je třeba nastavit 24 hodin předem, aby mraznička a S-zone měly relativně nízkou teplotu a mohly jste do nich bez problému vložit potraviny. Rychlost zmrazování mrazničky a S-Zone se zvýší, potraviny lze rychle zmrazit, účinně se zachová jejich výživná hodnota a budou vhodně uskladněny.

Režim Auto Set

- Po odemčení displeje stiskněte tlačítko „A“ (volič funkce Auto Set), zazní jednou zvukový signál, rozsvítí se indikátor „a“ (funkce Auto Set) a poté se zapne funkce Auto Set.
- Pokud se rozsvítí indikátor „a“ (režim Auto Set), stiskněte tlačítko „A“ (volič funkce Auto Set), zazní jednou zvukový signál, indikátor „a“ (režim Auto Set) zhasne a funkce Auto Set se vypne.

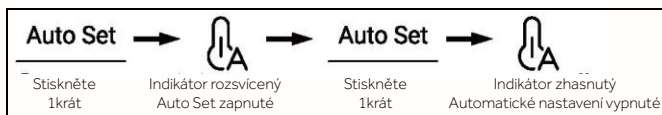

- Tato chladnička má funkci lidského senzoru. Pokud se uživatel přiblíží k chladničce, ovládací panel, příruční světlo a světlo s reflektorem se automaticky rozsvítí. V odemčeném stavu podržte tlačítko „A“ (volič režimu Automatické nastavení) po dobu 3 sekund, zazní jednou zvukový signál, poté se funkce lidského senzoru vypne. Stejným způsobem lze funkci lidského senzoru zapnout.



Upozornění

V režimu Automatické nastavení nelze nastavit teplotu chladničky nebo mrazničky. Pokud stisknete tlačítko „D“ (tlačítko Nastavení teploty „-“) nebo tlačítko „E“ (tlačítko Nastavení teploty „+“) pro nastavení teploty chladničky nebo mrazničky, indikátor „f1“ (indikátor chladničky) nebo indikátor „f2“ (indikátor mrazničky) začne blikat a zazní zvukový signál, že tuto operaci nelze provést.

Pokud je v režimu Auto Set nastavena funkce „Super-Cool“ nebo „Super-Freeze“, indikátor „a“ (režim Auto Set) zhasne a funkce Auto Set se automaticky ukončí.

V režimu Automatické nastavení lze teplotu zóny S nastavit ručně podle potřeby.

Režim Holiday

Režim Holiday je určen pro případ, kdy chladničku nebudete delší dobu používat. Pokud je zapnutý režim Holiday, mraznička běží standardním způsobem a teplota chladničky je automaticky nastavena na teplotu 17 °C. Teplota v chladničce se nedostane na vyšší hodnotu než je 17 °C, což zabraňuje tvorbě nejrůznějších zápachů, které se vytváří v důsledku vyšších teplot, a zároveň pomáhá snížit spotřebu energie.

- Po odemčení displeje stiskněte tlačítko „B“ (volič funkce Holiday), zazní jednou zvukový signál, rozsvítí se indikátor „b“ (funkce Holiday) a poté se zapne funkce Holiday.
- Pokud se rozsvítí indikátor „b“ (režim Holiday), stiskněte tlačítko „B“ (volič funkce Holiday), zazní jednou zvukový signál, indikátor „b“ (režim Holiday) zhasne a funkce Holiday se vypne.

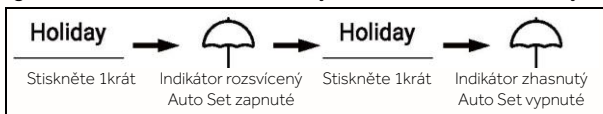

3. V odemčeném stavu podržte tlačítko „B“ (volič režimu Holiday) po dobu 3 sekund, zazní jednou zvukový signál, poté světlo s reflektorem zhasne. Stejným způsobem lze světlo s reflektorem rozsvítit.



Upozornění

V režimu Holiday nelze teplotu chladničky nastavit. Pokud stisknete tlačítko „D“ (tlačítko Nastavení teploty „-“) nebo tlačítko „E“ (tlačítko Nastavení teploty „+“) pro nastavení teploty chladničky, indikátor „f1“ (indikátor chladničky) začne blikat a zazní zvukový signál, že tuto operaci nelze provést. Před použitím funkce Holiday chladničku vyprázdněte, aby se v ní potraviny nezkazily. Pokud je zapnuta funkce Holiday, nelze současně zapnout funkci „Auto Set“ ani funkci „Super-Cool“.

Zásuvka My Zone

1. Po odemčení displeje stiskněte tlačítko „C“ (volič zásuvek My Zone), zazní jednou zvukový signál, postupně se rozsvítí indikátor „c1“ (režim Fruit & Vegetable), indikátor „c2“ (režim Quick Cool) a indikátor „c3“ (režim 0° C Fresh).
2. Když se rozsvítí indikátor "c1" (režim Fruit & Vegetable), stiskněte tlačítko "C" (volič zásuvky My Zone), zazní jednou zvukový signál, indikátor "c1" (režim Fruit & Vegetable) zhasne a poté se funkce Fruit & Vegetable vypne a rozsvítí se indikátor "c2" (režim Quick Cool).
3. Jakmile se rozsvítí indikátor „c2“ (režim Quick Cool), stiskněte tlačítko „C“ (volič zásuvky My Zone), zazní jednou zvukový signál, indikátor „c2“ (režim Quick Cool) zhasne a poté se funkce Quick Cool vypne a rozsvítí se indikátor „c3“ (režim 0° C Fresh).
4. Jakmile se rozsvítí indikátor „c3“ (režim 0° C Fresh) stiskněte tlačítko „C“ (volič zásuvky My Zone), zazní jednou zvukový signál, indikátor „c3“ (režim 0° C Fresh) zhasne a poté se funkce 0° C Fresh vypne a rozsvítí se indikátor „c1“ (režim Fruit & Vegetable).

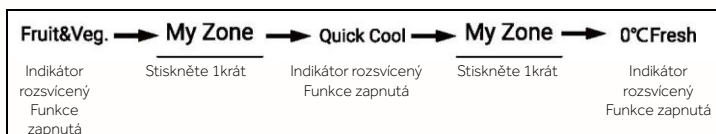

5. V odemčeném stavu podržte tlačítko „C“ (volič zásuvky My zone) po dobu 3 sekund, zazní jednou zvukový signál, poté příruční světlo zhasne. Stejným způsobem příruční světlo rozsvítíte. Pokud příruční světlo bliká, je funkce EPF zapnutá.



Upozornění

Při prvním připojení chladničky k elektrickému zdroji se automaticky zapne funkce Fruit & Vegetable.

Funkce Filtr

Po šesti měsících provozu chladničky se rozsvítí indikátor s připomenutím „i“ (funkce Reset filtru), který uživatele upozorní na nutnost výměny filtru za nový. Po výměně filtru podržte tlačítko „I“ (volič funkce Reset filtru) po dobu 3 sekund, abyste připomínku zrušili, časování se vynuluje pomocí zvukového signálu.



Upozornění

Běžná životnost filtru je šest měsíců. Filtr doporučujeme vyměnit každých šest měsíců.

Režim Výrobek ledu

1. V odemčeném stavu stiskněte tlačítko „J“ (volič režimu Výrobek ledu), zazní jednu zvukový signál, rozsvítí se indikátor „j“ (režim Výrobek ledu) a poté se tento režim zapne.
2. Jakmile se rozsvítí indikátor „j“ (režim Výrobek ledu), stiskněte tlačítko „J“ (volič režimu Výrobek ledu), zazní jednu zvukový signál, indikátor „j“ (režim Výrobek ledu) zhasne a poté se tento režim vypne.



Upozornění

Pokud je režim Výrobek ledu vypnutý a uživatel odebírá kostky ledu nebo drcený led, funkce Zapnout/vypnout led bliká a upozorňuje uživatele, že funkce Výrobek ledu je vypnutá.

Funkce Přívod vody

V jakémkoli stavu (zamčeném nebo odemčeném) stiskněte tlačítko „K“ (volič funkce Přívod vody), zazní jednu zvukový signál, rozsvítí se indikátor „k“ (funkce Přívod vody) a poté se tato funkce zapne.

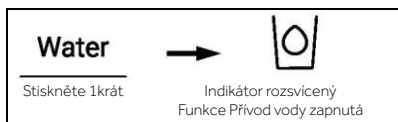



Upozornění

1. Pokud se rozsvítí indikátor „k“ (funkce Přívod vody), indikátor „l“ (funkce Kostky ledu) a indikátor „m“ (funkce Drcený led) zhasnou. Po stisknutí dávkovací lopatky začne z přívodního otvoru vytékat voda.
2. Jakmile dosáhne doba odběru vody 150 s, chladnička vydá zvukový signál a pokračuje ve výdeji, dokud doba nedosáhne 180 s, následně dojde k přerušení odběru a vodní ventil se na dobu 200 s dostane do ochranné doby. Po skončení této ochranné doby je znovu možné začít vodu odebírat.
3. Pokud kumulativní doba odběru vody dosáhne 8 min během 10 min, přejde vodní ventil na 200 s do ochranné doby. Po skončení této ochranné doby je znovu možné začít vodu odebírat.

Funkce Kostky ledu

V jakémkoli stavu (uzamčeném nebo odemčeném) stiskněte tlačítko „L“ (volič funkce Kostky ledu), zazní jednu zvukový signál, rozsvítí se indikátor „l“ (funkce Kostky ledu) a poté se tato funkce zapne.

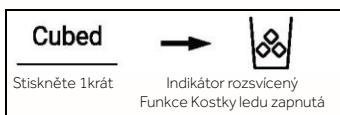

Upozornění

1. Jakmile se rozsvítí indikátor „l“ (funkce Kostky ledu), indikátor „k“ (funkce Přívod vody) a indikátor „m“ (funkce Drcený led) zhasnou. Po stisknutí mikrosplínače dávkovače začne z přívodního otvoru vycházet led ve tvaru kostek.
2. Při prvním zapnutí výrobku ledu se synchronně rozsvítí indikátor „l“ a indikátor „m“ s paměti posledního stavu. Při prvním zapojení výrobku ledu do sítě, je funkce Kostky ledu ve výchozím nastavení vypnutá.
3. Stiskněte mikrosplínač dávkovače, rozsvítí se kontrolka a otevře se kryt dávkovače. Poté se motor, pomocí kterého dochází k drcení ledu začne otáčet proti směru hodinových ručiček s cílem vytlačit kostky ledu. Uvolněte mikrosplínač dávkovače, jeho kontrolka zhasne se zastavením motoru, pomocí kterého dochází k drcení ledu a kryt dávkovače se po 5 sekundách uzavře.
4. Pokud je časový interval tvorby kostek ledu delší než 50 sekund, zazní zvukové upozornění (klepání), které upozorní uživatele na vypnutí. Po dosažení časového limitu 1 minuty dojde k zastavení tvorby kostek ledu. Při dalším stisknutí splínače se tato funkce znovu spustí.
5. Pokud jsou při přípravě kostek ledu dvířka chladničky otevřená, motor, pomocí kterého dochází k tvorbě kostek ledu, se zastaví, kryt dávkovače se zavře, kontrolka dávkovače zhasne a příprava kostek ledu se zastaví.
6. Při tvorbě kostek ledu nenechávejte otevřená dvířka chladničky.

Funkce Drcený led

V jakémkoli stavu (uzamčeném nebo odemčeném) stiskněte tlačítko „M“ (volič funkce Drcený led), zazní jednu zvukový signál, rozsvítí se indikátor „m“ (funkce Drcený led) a poté se tato funkce zapne.

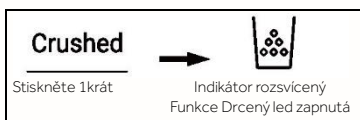

i Upozornění

1. Pokud se rozsvítí indikátor „m“ (funkce Drcený led), indikátor „k“ (funkce Přívod vody) a indikátor „l“ (funkce Kostky ledu) zhasnou. Po stisknutí mikrospínače dávkovače začne z přívodního otvoru vycházet drcený led.
2. Stiskněte mikrospínač dávkovače, rozsvítí se kontrolka a otevře se kryt dávkovače. Poté se motor, pomocí kterého dochází k drcení ledu začne otáčet ve směru hodinových ručiček s cílem vytlačit kostky ledu. Uvolněte mikrospínač dávkovače, jeho kontrolka zhasne se zastavením motoru, pomocí kterého dochází k drcení ledu a kryt dávkovače se po 5 sekundách uzavře.
3. Pokud je časový interval tvorby drceného ledu delší než 50 sekund, zazní zvukové upozornění (klepání), které upozorní uživatele na vypnutí. Po dosažení časového limitu 1 minuty dojde k zastavení tvorby drceného ledu. Při dalším stisknutí spínače se tato funkce znovu spustí.
4. Pokud jsou při přípravě drceného ledu dvířka chladničky otevřená, motor, pomocí kterého dochází k tvorbě drceného ledu, se zastaví, kryt dávkovače se zavře, kontrolka dávkovače zhasne a příprava drceného ledu se zastaví.
5. Při tvorbě drceného ledu nenechávejte otevřená dvířka chladničky.

Přepínání mezi stupni Celsia a Fahrenheita

1. Ve výchozím nastavení chladničky jsou nastaveny stupně Celsia.
2. Po odemčení displeje podržte tlačítko „H“ (volič funkce Super-Freeze) po dobu 3 s, zazní jeden zvukový signál, indikátor „e2“ (stupně Celsia) zhasne a rozsvítí se indikátor „e1“ (stupně Fahrenheita).



Funkce EPP

V odemčeném stavu stiskněte nepřerušovaně tlačítko „H“ (volič funkce Super-Freeze) a tlačítko „A“ (volič režimu Auto Set) 5krát (během 5 sekund), zazní jeden zvukový signál a následně se funkce EPP vypne. Stejným způsobem lze funkci EEP zapnout.

Alarm otevřených dveří

Pokud jsou některá dvířka příliš dlouho otevřená nebo nejsou dobře zavřená, chladnička v nastavených intervalech vydává zvukový signál, který vám připomene, abyste dvířka neprodleně zavřeli.

Paměť při vypnutí

Chladnička si při vypnutí zapamatuje poslední nastavení. Po opětovném zapnutí stále funguje podle nastavení před vypnutím.

Pokyny k výrobniku ledu



VAROVÁNÍ!

- ▶ Chladničku připojte výhradně k přívodu pitné vody.
- ▶ Připojení vodovodního potrubí smí provádět pouze kvalifikovaný instalatér a v souladu s místní legislativou a předpisy upravujícími kvalitu vody.



Upozornění

Na instalaci vodovodního potrubí se nevztahuje záruka na spotřebič.

Připojení vody ke spotřebiči

1. Odstraňte pryžovou zátku (1) z ventilu přívodu vody.
2. Vodovodní trubku pevně nasadte na přívodní ventil a utáhněte matici s nákrůžkem. Vodovodní trubku rozřežte na dvě poloviny, jednu použijte, a druhou část uchovejte jako náhradní díl.

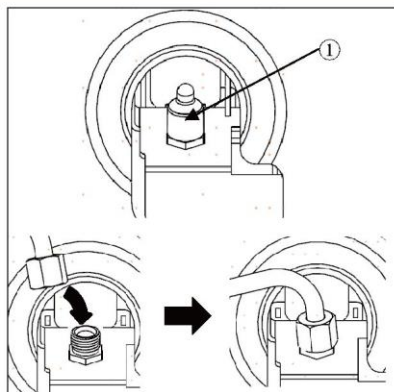

Připojení k vodovodnímu kohoutku

Tato funkce je k dispozici pouze u některých modelů.

1. Zasuňte vodovodní trubku do otvoru přípojky kohoutku, která je součástí příslušenství. Při nasazování přípojky na trubku se snažte trubku pevně držet.
 2. Před upevněním na kohoutek se ujistěte, že je na vnitřní straně přípojky nasazena gumová podložka.
- ▶ Pokud váš vodovodní kohoutek neodpovídá velikosti závitů dodané přípojky, budete muset zakoupit samostatnou přípojku nebo adaptér.

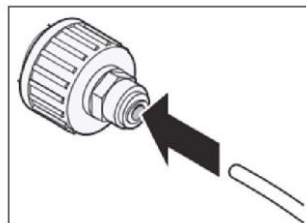

Kontrola vodovodní přípojky

Tato funkce je k dispozici pouze u některých modelů.

- ▶ Zapněte přívod vody a zapněte spotřebič. Pečlivě zkontrolujte veškeré příslušenství a ujistěte se, že nedochází k úniku způsobeným špatně namontovanými hadicemi.
- ▶ Stiskněte a podržte tlačítko 3Sec.Filter Reset (resetování filtru) po dobu tří sekund. Aktivovali jste nový vodní filtr.
- ▶ Umístěním šálku pod dávkovač vody zkontrolujte, zda spotřebičem protéká voda.
- ▶ Ještě jednou zkontrolujte těsnost spojovací trubky a spojů.

Dávkovač ledu a vody

Před použitím dávkovače ledu a vody



POZOR!

- ▶ Děti by neměly dávkovač ovládat nebo si s ním hrát. Mohly by poškodit ovládací prvky.



POZOR!

- ▶ Zlikvidujte několik prvních dávek ledu (asi 20 kostek a 7 šálků vody). Toto je nutné i v případě, že spotřebič nebyl delší dobu používán.
- ▶ Vyčistěte systém dávkování vody, v případě že jste jej po dobu 48 hodin nepoužívali. Pokud jste nečerpali vodu dobu 5 dnů, propláchněte vodovodní systém napojený na vodovod.
- ▶ Chcete-li systém dávkování vody vyčistit, proplachujte dávkovač vodou po dobu zhruba 5 minut. Několik prvních dávek ledu zlikvidujte.
- ▶ Při výdeji vody nebo ledu nepoužívejte tenké křišťálové skleničky nebo porcelánové šálky.



Upozornění

- ▶ Pokud otevřete během výdeje vody dvířka mrazničky, výdej vody se pozastaví.
- ▶ Pokud otevřete během výdeje vody, kostek ledu nebo drceného ledu dvířka chladničky, výdej se pozastaví. Jakmile dvířka zavřete, výdej vybrané položky bude pokračovat.
- ▶ Pokud je okraj šálku malý, voda může ze sklenice vystříknout nebo ji zcela minout.
- ▶ Při výdeji vody, kostek ledu nebo drceného ledu používejte šálky s okrajem o průměru víc než 68 mm.
- ▶ Pokud výrobek ledu vytváří menší kostky ledu nebo se kostky shlukují, může být množství vody dodávané do výrobku ledu nízké z důvodu nedostatečného množství vody v nádrži na vodu. Pokud se led nepoužívá často nebo je nastavená teplota v mrazničce příliš vysoká, může rovněž docházet k jeho shlukování.
- ▶ Po výměně vodního filtru je mléčná/zakalená voda normální. Toto zakalení vody postupně vymizí, nicméně během tohoto přechodu můžete vodu bez obav konzumovat.

Použití dávkovače ledu a vody

Opakovaně stiskněte tlačítko volby dávkovače, dokud se nerozsvítí kontrolka nad požadovaným indikátorem.

Pomocí sklenice nebo jiné nádoby stiskněte dávkovací lopatku (1) se sklenicí pro dávkování kostek ledu, vody nebo drceného ledu.

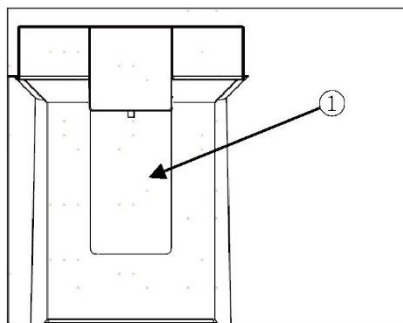

Čištění dávkovače

Čištění výstupu ledu a vody

Výstup vody (1) nebo výstup ledu (2) často otřete čistým hadříkem, protože dochází k jejich častému znečištění.

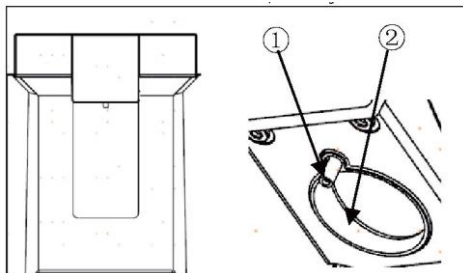

Upozornění

Na výstupech mohou ulpívat vlákna z látky.

Čištění výsuvné přihrádky

Celou oblast otřete vlhkým hadříkem. Výsuvná přihrádka může často obsahovat vodu, která se rozlije nebo se vytvoří z kostek ledu nezachycených do nádoby.

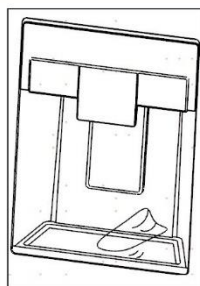

Automatický výrobek ledu

Tato funkce je k dispozici pouze u některých modelů.

Tato funkce se může lišit v závislosti na zakoupeném modelu.

Před použitím výrobku ledu umístěného ve dvířkách

Tato funkce je k dispozici pouze u některých modelů.

- ▶ Výrobek ledu začne standardně vyrábět led po uplynutí přibližně 48 hodin od první instalace spotřebiče.
- ▶ Pokud je zásobník ledu zcela zaplněn ledem, výroba ledu se zastaví.
- ▶ Zvuk ledu padajícího do zásobníku ledu je normální.
- ▶ Pokud jsou kostky ledu uloženy v zásobníku na led po delší dobu, mohou se shlukovat a jejich oddělení je obtížnější. V takovém případě vyprázdněte zásobník na led a nechte vyrobit nový led.



POZOR!

- ▶ Po výměně vodního filtru je mléčná/zakalená voda normální. Toto zakalení vody postupně vymizí, nicméně vodu můžete bez obav konzumovat.
- ▶ První vyrobený led a voda mohou obsahovat částice nebo mohou mít zápach z vodovodního potrubí nebo z nádržky na vodu.
- ▶ Pokud je vydáváný led zbarven, zkontrolujte nádržku na vodu a přívod vody, které mohou být příčinou zbarvení ledu. Dokud problém neodstraníte, led ani vodu nepoužívejte.
- ▶ Nedotýkejte se výstupu ledu nebo automatického výrobku ledu rukou ani žádným nástrojem.
- ▶ Led dávkujte do sklenice před jejím naplněním vodou nebo jiným nápojem. Pokud led dávkujete do sklenice, která již obsahuje tekutinu, je pravděpodobné, že tekutina vystříkne.
- ▶ Nikdy nepoužívejte extrémně úzkou nebo hlubokou sklenici. Led se může při průchodu zaseknout a ovlivnit tak výkon spotřebiče.
- ▶ Sklenici držte v dostatečné vzdálenosti od výstupu ledu. Pokud je sklenice v blízkosti výstupu, může bránit výdeji ledu.
- ▶ Pokud odjedete na dovolenou nebo dojde k delšímu výpadku proudu, led uvnitř zásobníku na led zlikvidujte. Voda z tajícího ledu může z dávkovače kapat na podlahu.

Výrobek ledu ve dvířkách

Automatický výrobek ledu dokáže za příznivých podmínek během 24 hodin automaticky vyrobit 100–190 kostek. Toto množství se může měnit v závislosti na prostředí (okolní teplota v okolí spotřebiče, četnost otevírání dvířek, množství potravin uložených ve spotřebiči atd.).

(1) Automatické vypínání (rameno stykače)

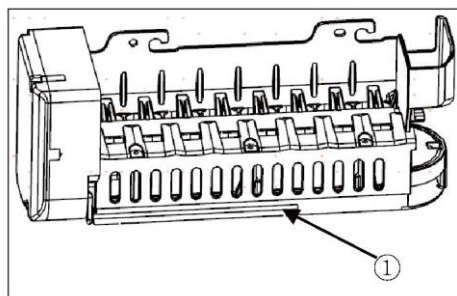

Demontáž / opětovná montáž zásobníku na led

Pokud budete používat pouze drcený led, může dojít k ucpání výdejního žlábků ledu námrazou. Nahromaděnou námrazu odstraníte vyjmutím zásobníku na led a vyčištěním průchodu gumovou stěrkou. Tvorbě námrazy může rovněž zabránit pravidelné dávkování kostek ledu.

1. Opatrným zatažením za rukojeť otevřete přihrádku na led.
2. Chcete-li zásobník na led umístěný ve dvířkách vyjmout, uchopte přední rukojeť, mírně nadzvedněte spodní část a pomalu zásobník vytáhněte podle obrázku.
3. V opačném pořadí zásobník na led nasadte na vnitřní stranu dvířek.

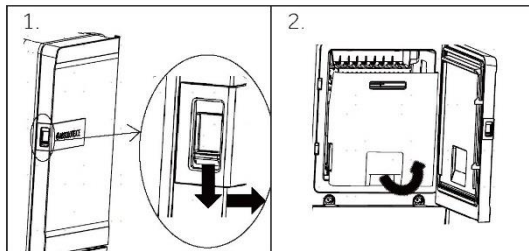

POZOR!

- ▶ Nedotýkejte se mechanických částí automatického výrobku ledu rukou ani žádným mechanickým nástrojem. Tímto způsobem si můžete přivodit vážné zranění nebo můžete spotřebič poškodit.
- ▶ Automatický výrobek ledu nerozebírejte, neopravujte ani neupravujte. Tyto úkony by měl provádět pouze servisní technik.
- ▶ Děti by se neměly dávkovače dotýkat.
- ▶ Při opětovné montáži zásobníku na led dbejte na jeho správné umístění.



VAROVÁNÍ!

- ▶ Tuto nádobu na led nekládejte do vody ani ji nesprchujte! Pokud potřebujete tuto nádobu na led vyčistit, otřete ji vlhkým měkkým hadříkem.

Vodní filtr

Před výměnou vodního filtru



VAROVÁNÍ!

- ▶ Děti by při instalaci filtru neměly mít přístup k malým částem.
- ▶ Nepoužívejte s vodou, která je mikrobiologicky nebezpečná nebo neznámé kvality či bez odpovídající dezinfekce. Systémy certifikované pro redukci cyst lze použít na dezinfikovanou vodu, která může obsahovat filtrovatelné cysty.



Upozornění

- ▶ Testování probíhalo za standardních laboratorních podmínek, skutečný výkon se však může lišit.
- ▶ Aby výrobek fungoval tak, jak je uvedeno v příručce, je nezbytné provádět instalaci, údržbu a výměnu filtrů dle doporučení výrobce.



POZOR!

- ▶ Instalaci neprovádějte, pokud tlak vody přesahuje 827 kPa. Pokud je tlak vody vyšší než 827 kPa, je nutné nainstalovat omezovač tlaku. Pokud si nejste jisti, jak zkontrolovat tlak vody, obraťte se na instalatéra.
- ▶ Neinstalujte v místech, kde by mohlo dojít k vodnímu rázu. Pokud existují podmínky pro vznik vodního rázu, je nutné nainstalovat tlumič vodního rázu. Pokud si nejste jisti, jak
- ▶ tento stav zkontrolovat, obraťte se na kvalifikovaného instalatéra.
- ▶ Neinstalujte na rozvody teplé vody. Maximální provozní teplota vody tohoto filtračního systému je 37,8 °C.
- ▶ Chraňte filtr před zamrznutím. Při poklesu teploty pod 4,4 °C vysajte z filtru vodu.
- ▶ Jednorázovou filtrační vložku MUSÍTE vyměnit každých 6 měsíců, při stanoveném jmenovitém výkonu nebo pokud dojde ke znatelnému snížení průtoku.
- ▶ Pokud je na vodovodním systému instalováno zařízení na ochranu proti zpětnému toku, musí být instalováno zařízení na regulaci tlaku způsobeného tepelnou roztažností.
- ▶ Zkontrolujte, zda jsou všechny trubky a armatury bezpečné a zda těsní.

Výměna vodního filtru

Filtr je třeba vyměnit každých 6 měsíců nebo když se rozsvítí kontrolka vodního filtru na ovládacím panelu nebo se sníží výkon dávkovače vody.

Zakoupení náhradního vodního filtru:

- Použijte náhradní vložku: HRXWF,

- Navštivte místního prodejce nebo distributora. Další informace naleznete na našich webových stránkách www.haierspares.eu



Upozornění

- ▶ Při výměně vodního filtru vyteče malé množství vody (přibližně 1 oz nebo 25 cc).
 - ▶ Přední část krytu vodního filtru omotejte látkou, abyste zachytili vytékající vodu. Po vyjmutí vodního filtru jej držte ve svislé poloze, abyste zabránili vylití zbývající vody z vodního filtru.
1. Zvedněte kryt vodního filtru.
 2. Vyjměte jednorázový vodní filtr.
 3. Vyměňte jej za nový vodní filtr. Vložte nový filtr do hlavy filtru a otáčejte jím ve směru hodinových ručiček, dokud se šípka na novém filtru nesrovná se šípkou na hlavě filtru. Vraťte filtr zpět na místo.
 4. Zavřete kryt vodního filtru.

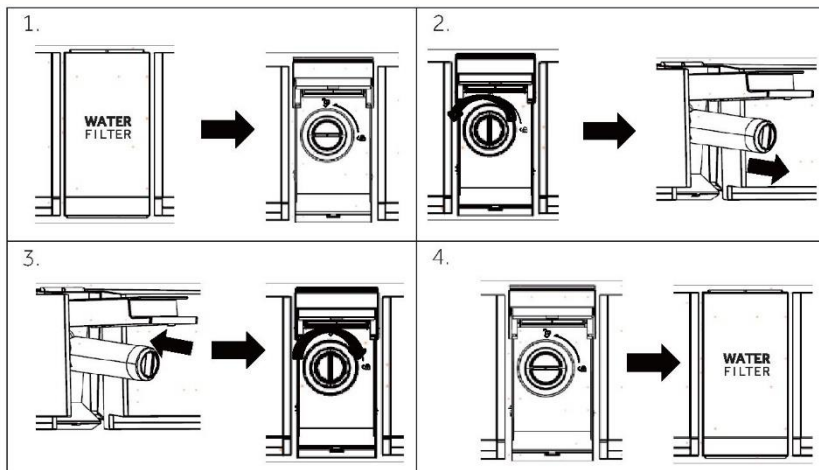

5. Stiskněte a podržte tlačítko **3Sec.Filter Reset** (resetování filtru) po dobu tří sekund.
6. Po dobu přibližně 5 minut pouštějte vodu po dávkách, abyste odstranili zachycený vzduch a nečistoty.



POZOR!

- ▶ Pokud filtry nevyměníte v požadovaném termínu nebo použijete vodní filtry, které společnost Haier neschválila, filtrační vložka nemusí těsnit a může dojít ke škodě na majetku.

Vodní filtr

Model: Haier HRXWF

- ▶ Systém certifikovaný společností IAPMO R&T podle norem NSF/ANSI 42, 53, 401 a P473, které snižují nároky uvedené na výkonnostním listu a na adrese iapmort.org.
- ▶ Skutečný výkon se může lišit v závislosti na místních podmínkách vodovodního zařízení.

Pokyny pro použití / parametry dodávky vody

Průtok: 0,5 gpm (1,89 lpm)

Zdroj vody: Pitná voda

Tlak vody: 25–120 psi (172–827 kPa)

Teplota vody: 33 °F – 100 °F (0,6 °C – 38 °C)

Kapacita: 170 galonů (643,5 litrů)

Aby výrobek fungoval tak, jak je uvedeno v příručce, je nezbytné provádět instalaci, údržbu a výměnu filtrů dle doporučení výrobce. Informace o záruce naleznete v instalační příručce.



Upozornění

Testování probíhalo za standardních laboratorních podmínek, skutečný výkon se však může lišit. Náhradní vložka: HRXWF Vyšší odhadovaných nákladů na náhradní části naleznete na našich webových stránkách www.haierespares.eu.



VAROVÁNÍ!

- ▶ **Chcete-li snížit riziko spojené s požitím kontaminujících látek:**
- ▶ **Nepoužívejte s vodou, která je mikrobiologicky nebezpečná nebo neznámé kvality, bez odpovídající dezinfekce.** Systémy certifikované pro redukci cyst lze použít na dezinfikovanou vodu, která může obsahovat filtrovatelné cysty.



Upozornění

Chcete-li snížit riziko úniku vody nebo vytečení a zajistit optimální výkon filtru:

- ▶ Před instalací a používáním tohoto systému si přečtěte návod k použití a dodržujte jej.
- ▶ Instalace a použití MUSÍ být v souladu se všemi státními a místními předpisy pro instalace.
- ▶ Instalaci neprovádějte, pokud je tlak vody vyšší než 827 kPa (120 psi). Pokud je tlak vody vyšší než 80 psi (552 kPa), je nutné nainstalovat omezovač tlaku. Pokud si nejste jisti, jak zkontrolovat tlak vody, obraťte se na instalatéra.
- ▶ Neinstalujte v místech, kde by mohlo dojít k vodnímu rázu. Pokud existují podmínky pro vznik vodního rázu, je nutné nainstalovat tlumič vodního rázu. Pokud si nejste jisti, jak tento stav zkontrolovat, obraťte se na instalatéra.
- ▶ Neinstalujte na rozvody teplé vody. Maximální provozní teplota vody tohoto filtračního systému je 100 °F (38 °C).
- ▶ Chraňte filtr před zamrznutím. Při poklesu teploty pod 33 °F (0,6 °C) vysajte z filtru vodu.
- ▶ Jednorázovou filtrační vložku vyměňte každých šest měsíců nebo dříve, pokud zaznamenáte znatelné snížení průtoku vody.
- ▶ Pokud jednorázovou filtrační vložku v doporučených intervalech nevyměníte, můžete snížit výkon filtru, v tělese filtru se mohou objevit trhliny, což může způsobit únik vody nebo její výtok.
- ▶ Tento systém byl testován podle norem NSF/ANSI 42, 53, 401 a P473 týkajících se snížení níže uvedených látek. Koncentrace uvedených látek ve vodě vstupující do systému byla snížena na koncentraci, která je nižší nebo rovna přípustnému limitu pro vodu vystupující ze systému, jak je uvedeno v NSF/ANSI 42, 53, 401 a P473.

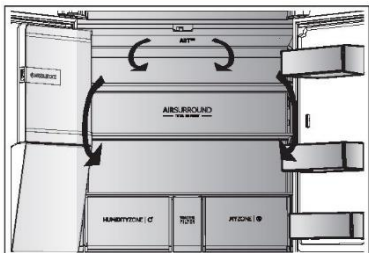

Vícecestný průtok vzduchu

Chladnička je vybavena systémem vícecestného průtoku vzduchu, který zajišťuje proudění chladného vzduchu v každé úrovni polic. Pomáhá to udržovat jednotnou teplotu, která zaručí, že potraviny vydrží déle v čerstvém stavu.

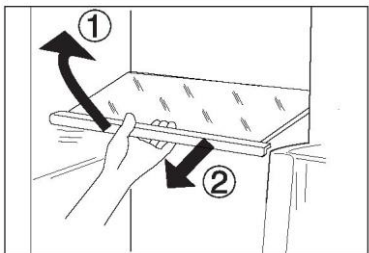

Nastavitelné police

Výšku polic lze upravovat tak, aby vyhovovala vašim požadavkům na ukládání.

1. Chcete-li přemístit nějakou polici, vyjměte ji tak, že nejprve nadzdvihnete přední okraj (1) a potom ji vytáhnete ven (2).
2. Při instalaci ji položte na výstupky na obou stranách a zatlačte ji až dozadu tak, aby se zadní strana police usadila uvnitř drážek v bočních stranách



Upozornění

Ujistěte se, že oba konce police jsou v rovině.

Zásuvka My Zone

V tomto prostoru je vlhkost nižší než v chladničce. Tato zásuvka je vhodná pro skladování čerstvých potravin, potravin, které je třeba rychle ochladit a ovoce a zeleniny.

MYZONE | 8

Zásuvka Humidity Box

V tomto prostoru je hladina vlhkosti kolem 90 %. Je regulována automaticky systémem a vhodná k ukládání ovoce, zeleniny, salátů a jiných potravin.

HUMIDITYZONE | 90



Upozornění:

- ▶ Plastový kryt uvnitř obou zón neodstraňujte. Udržuje vlhkost.
- ▶ V těchto dvou zásuvkách se nedoporučuje skladovat ovoce citlivé na chlad, jako je ananas, avokádo, banány a grapefruity.
- ▶ Při malém množství zeleniny může být vlhkost nižší než 90 %, proto zde doporučujeme přednostně uchovávat větší množství zeleniny.

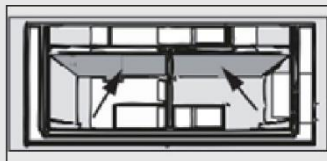

Prostor Switch Zone

Spotřebič je vybaven prostorem Switch Zone. Požadovanou teplotu ve stupních volíte podle požadovaného účelu. Nastavení teploty je možné v rozmezí od -18 °C do +5 °C:

SWITCHZONE | 18

Odnímatelné poličky / držák na láhve umístěné ve dvířkách

Police ve dvířkách lze vyjímat za účelem čištění:

Uchopte rukama obě strany police, zdvihněte ji nahoru (1) a vytáhněte ji ven (2).

Při vkládání dveřní police proveďte výše popsané kroky v opačném pořadí.

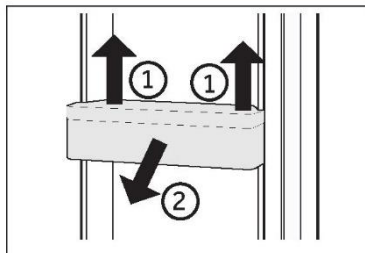
**VOLITELNÉ VYBAVENÍ: Ukazatel správné teploty**

Indikátor teploty OK lze použít ke stanovení teploty pod +4 °C. Teplotu postupně snižujte, dokud se na displeji neobjeví nápis „OK“.

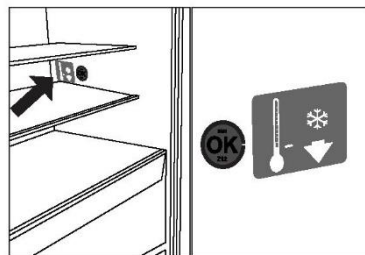
**Upozornění**

Když se spotřebič zapne, může trvat až 12 hodin, než dosáhne správné teploty.

Vyjímatelná zásuvka

Chcete-li vyndat zásuvku, vytáhněte ji, jak nejdále to půjde (1), zdvihněte ji a vyjměte (2).

Při vkládání zásuvky proveďte výše popsané kroky v opačném pořadí.

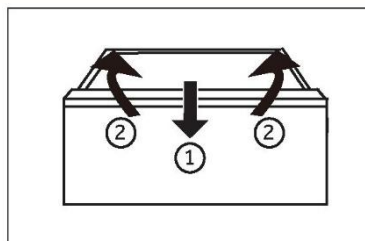
**Ukládání velkých kusů potravin**

Velké kusy, například mražené potraviny, lze skladovat tak, že:

- ▶ odstraníte horní mrazicí přihrádku nebo
- ▶ odstraníte obě horní mrazicí přihrádky a rovněž prostřední zásuvku mrazničky a uložíte potraviny přímo na spodní mrazicí přihrádky.

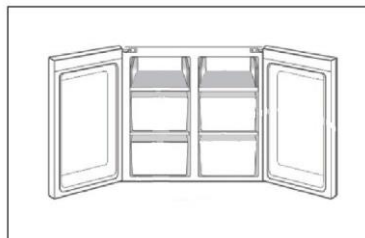
**Světlo**

Po otevření dvířek se rozsvítí světlo LED osvětlující interiér. Fungování světel není ovlivňováno žádným z nastavení spotřebiče.



Tipy pro úsporu energie

- ▶ Zajistěte, aby měl spotřebič náležité větrání (viz INSTALACE).
- ▶ Neinstalujte spotřebič na přímé sluneční světlo nebo do blízkosti zdrojů tepla (např. sporáků nebo ohřívačů).
- ▶ Vyhýbejte se zbytečně nízké teplotě uvnitř spotřebiče. Čím nižší je nastavená teplota ve spotřebiči, tím vyšší je spotřeba energie.
- ▶ Funkce jako POWER-FREEZE spotřebovávají více energie.
- ▶ Teplé jídlo nechte před vložením do spotřebiče vychladnout.
- ▶ Otvírejte dvířka spotřebiče co nejméně a na co nejkratší dobu.
- ▶ Nepřepíňujte spotřebič, aby se nenarušilo proudění vzduchu.
- ▶ Zamezte přítomnosti vzduchu v obalech potravin.
- ▶ Udržujte těsnění dvířek v čistém stavu, aby se dvířka vždy správně zavírala.
- ▶ Rozmrazujte zmrazené potraviny v úložném prostoru chladničky.
- ▶ Energeticky nejúspornější konfigurace vyžaduje, aby byly ve spotřebiči nainstalovány přihrádky, schránka na potraviny, police ve stavu jako z výroby a aby uložené potraviny co nejméně zakrývaly výstup vzduchového kanálu.

**VAROVÁNÍ!**

Před čištěním odpojte spotřebič od napájení.

Čištění

Spotřebič čistěte pouze tehdy, když je v něm uloženo jen málo potravin, nebo je prázdný. Spotřebič by se měl čistit každé čtyři týdny, aby byl dobře udržovaný a zamezilo se zápachu z uložených potravin.

**VAROVÁNÍ!**

- ▶ Nečistěte spotřebič tvrdými kartáči, drátěnými kartáči, práškovým mycím prostředkem, benzínem, amylacetátem, acetonem, podobnými organickými roztoky a kyselými nebo zásaditými roztoky. K čištění použijte speciální čisticí prostředek na chladničky, aby se zamezilo poškození.
- ▶ Během čištění na spotřebič nestříkejte ani nelijte vodu.
- ▶ K čištění spotřebiče nepoužívejte vodní postřik ani proud vody.
- ▶ Nečistěte chladné skleněné police horkou vodou. Náhlá změna teploty by mohla způsobit, že sklo praskne.
- ▶ Nedotýkejte se vnitřního povrchu úložného prostoru mrazničky, zejména ne mokřými rukama, protože by mohly přimrznout k povrchu.
- ▶ V případě ohřátí zkontrolujte stav mražených potravin.

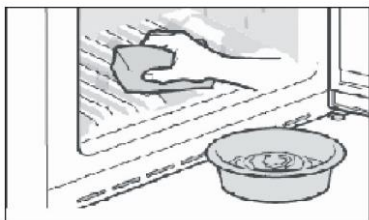

- ▶ Vždy udržujte těsnění dvířek v čistém stavu.
 - ▶ Očistěte vnitřek a skříň spotřebiče houbou navlhčenou v teplé vodě s neutrálním čisticím prostředkem.
1. Vydrhněte vnitřní a vnější povrchy chladničky včetně těsnění dvířek, polic ve dvířkách, skleněných polic, přihrádek apod. měkkou utěrkou nebo houbou namočenou v teplé vodě (do teplé vody můžete přidat neutrální saponát).

2. Pokud se rozlije nějaká tekutina, vyjměte všechny zasažené součásti, opláchněte je přímo pod tekoucí vodou, osušte a vraťte zpět do chladničky.
 3. Pokud se rozlije smetana (například šlehačka nebo roztátá zmrzlina), vyjměte všechny zasažené součásti, na nějakou dobu je vložte do teplé vody o teplotě asi 40 °C, potom je opláchněte pod tekoucí vodou, osušte a vraťte zpět do chladničky.
 4. V případě, že uvnitř chladničky uvíznou nějaké malé díly nebo součásti (mezi policemi nebo zásuvkami), uvolněte je měkkým kartáčkem. Pokud na nějakou součást nedosáhnete, obraťte se na servis společnosti Haier
- ▶ Opláchněte povrch a vysušte ho měkkou látkou.
 - ▶ Nemyjte žádné součásti spotřebiče v myčce.
 - ▶ Před opětovným spuštěním spotřebiče počkejte alespoň 5 minut, protože časté spuštění by mohlo poškodit kompresor.

Odmrazování

Prostory chladničky a mrazničky se odmrazují automaticky; není nutný žádný ruční zásah.

Výměna žárovek LED



VAROVÁNÍ!

Nevyměňujte žárovku LED vlastními silami, její výměnu musí provést buď výrobce, nebo autorizovaný servisní zástupce.

Jako zdroj světla v žárovce se využívají diody LED, které se vyznačují nízkou spotřebou energie a dlouhou životností. Pokud se vyskytne nějaký neobvyklý stav, kontaktujte zákaznický servis. Viz ZÁKAZNICKÝ SERVIS.

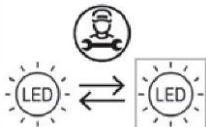

Vyměnitelný světelný zdroj (pouze LED), výměnu musí provést odborník.

Tento výrobek obsahuje světelný zdroj s třídou energetické účinnosti E.

Prostor	Napětí	Třída energetické účinnosti	Model
Zadní světlo chladničky	12V	E	HCR7918EIMP HCR7918EIMB HCR7918EIMP(UK) HCR7918ENMP
Mraznička	12V	E	
Switch Zone	12V	E	
Příruční světlo	12V	E	
*Světlo s reflektorem	12V	E	

*Pouze pro modely HCR7918EIMP/HCR7918EIMB/HCR7918EIMP(UK)

Když se spotřebič delší dobu nepoužívá

Jestliže se spotřebič nebude delší dobu používat a nebudete využívat funkci chladničky Dovolená:

- ▶ Vyjměte potraviny.
- ▶ Vytáhněte napájecí kabel ze zásuvky.
- ▶ Vyčistěte spotřebič podle výše uvedeného popisu.
- ▶ Nechte dvířka otevřená, aby se uvnitř nevytvořil západ.



Upozornění

Spotřebič vypínejte pouze v nezbytně nutných případech.

Přemístování spotřebiče

1. Vyjměte všechny potraviny a odpojte spotřebič od napájení.
2. Připevněte police a ostatní pohyblivé součásti v chladničce a mrazničce lepicí páskou.
3. Nenaklánějte chladničku v úhlu větším než 45°, aby se předešlo poškození chladicího systému.



VAROVÁNÍ!

- ▶ Nezdvihejte spotřebič za madla.
- ▶ Nikdy nepokládejte spotřebič vodorovně na zem.

Mnoho problémů můžete vyřešit sami bez konkrétních odborných znalostí. V případě nějakého problému zkontrolujte všechny možnosti a řiďte se níže uvedenými pokyny, než se obrátíte na poprodejní servis. Viz ZÁKAZNICKÝ SERVIS.



VAROVÁNÍ!

- ▶ Před zahájením údržby vypněte spotřebič a vytáhněte zástrčku napájecího kabelu ze síťové zásuvky.
- ▶ Servis elektrického zařízení by měli provádět pouze kvalifikovaní elektrikáři, protože nepatřičné opravy by mohly vést k vážným následným škodám.
- ▶ Poškozený napájecí kabel by měl vyměnit pouze výrobce, jeho servisní zástupce nebo osoby s podobnou kvalifikací, aby se vyloučilo riziko.

Problém	Možná příčina	Možné řešení
Kompresor nepracuje.	<ul style="list-style-type: none"> • Síťová zástrčka není zapojena do síťové zásuvky. • Spotřebič provádí cyklus odmrazování 	<ul style="list-style-type: none"> • Zapojte síťovou zástrčku. • Jedná se o normální jev při automatickém odmrazování
Spotřebič se spouští často, nebo běží příliš dlouho.	<ul style="list-style-type: none"> • Vnitřní nebo venkovní teplota je příliš vysoká. • Spotřebič byl určitou dobu vypnutý. • Dvířka spotřebiče nejsou těsně zavřená. • Dvířka se otvírala příliš často, nebo byla příliš dlouho otevřená. • Nastavená teplota pro prostor mrazničky je příliš nízká. • Těsnění dvířek je znečištěné, opotřebené, popraskané nebo nesprávně nainstalované. • Není zaručena požadovaná cirkulace vzduchu. 	<ul style="list-style-type: none"> • V tomto případě je normální, že spotřebič běží déle. • Normálně trvá 8 až 12 hodin, než se spotřebič úplně ochladí. • Zavřete dvířka/zásuvku a ujistěte se, že spotřebič je umístěn na rovné zemi a dvířkům nepřekáží žádné potraviny nebo nádoby. • Neotvírejte dvířka/zásuvku příliš často. • Nastavujte vyšší teplotu, dokud nedosáhnete uspokojivé teploty chladničky. Trvá 24 hodin, než se teplota chladničky ustálí. • Vyčistěte těsnění dvířek/zásuvky, nebo ho nechte vyměnit zákaznickým servisem. • Zajistěte odpovídající větrání.
Vnitřek chladničky je znečištěný a/nebo zapáchá.	<ul style="list-style-type: none"> • Je třeba vyčistit vnitřek chladničky. • V chladničce je uloženo nějaké silně aromatické jídlo. 	<ul style="list-style-type: none"> • Vyčistěte vnitřek chladničky. • Důkladně zabalte jídlo.
Spotřebič vydává neobvyklé zvuky.	<ul style="list-style-type: none"> • Spotřebič nestojí na rovné zemi. • Spotřebič se dotýká nějakého předmětu v jeho okolí. 	<ul style="list-style-type: none"> • Seřídte nohy, aby stál spotřebič rovně. • Odstraňte předměty z okolí spotřebiče.

Problém	Možná příčina	Možné řešení
Uvnitř spotřebiče není dostatečně chladno.	<ul style="list-style-type: none"> Je nastavena příliš vysoká teplota. Bylo uloženo příliš teplé jídlo. Bylo uloženo příliš potravin najednou. Potraviny jsou příliš blízko sebe. Dvířka/zásuvka spotřebiče nejsou těsně zavřená. Dvířka/zásuvka se otvírala příliš často, nebo byla příliš dlouho otevřená. 	<ul style="list-style-type: none"> Znovu nastavte teplotu. Před uložením vždy nechte jídlo vychladnout. Vždy ukládejte menší množství potravin. Nechte mezi potravinami mezery umožňující proudění vzduchu. Zavřete dvířka/zásuvku. Neotvírejte dvířka/zásuvku příliš často.
Uvnitř spotřebiče je příliš chladno.	<ul style="list-style-type: none"> Je nastavena příliš nízká teplota. Je aktivována funkce Super-Frz/ Super-Cool, nebo běží příliš dlouho. 	<ul style="list-style-type: none"> Znovu nastavte teplotu. Vypněte funkci Super-Frz/Super-Cool
Tvoření vlhkosti na vnitřním povrchu chladicího prostoru.	<ul style="list-style-type: none"> Prostředí je příliš teplé a vlhké. Dvířka/zásuvka spotřebiče nejsou těsně zavřená. Dvířka/zásuvka se otvírala příliš často, nebo byla příliš dlouho otevřená. Nádoby na potraviny nebo tekutiny zůstaly otevřené. 	<ul style="list-style-type: none"> Zvyšte teplotu. Zavřete dvířka/zásuvku. Neotvírejte dvířka/zásuvku příliš často. Nechte horké potraviny vychladnout na pokojovou teplotu a zakryjte potraviny a tekutiny.
Na vnějším povrchu chladničky nebo mezi dvířky a zásuvkou se hromadí vlhkost.	<ul style="list-style-type: none"> Prostředí je příliš teplé a vlhké. Dvířka nejsou těsně zavřená. Chladný vzduch ve spotřebiči a teplý vnější vzduch, dochází ke kondenzaci. 	<ul style="list-style-type: none"> Jedná se o normální jev ve vlhkém prostředí; až se sníží vlhkost, situace se změní. Ujistěte se, že dvířka/zásuvka jsou těsně zavřená.
V prostoru mrazničky je silná vrstva ledu a námrazy.	<ul style="list-style-type: none"> Potraviny nebyly náležitě zabalené. Dvířka/zásuvka spotřebiče nejsou těsně zavřená. Dvířka/zásuvka se otvírala příliš často, nebo byla příliš dlouho otevřená. Těsnění dvířek/zásuvky je znečištěné, opotřebené, popraskané nebo nesprávně nainstalované. Něco uvnitř brání správnému zavření dvířek/zásuvky. 	<ul style="list-style-type: none"> Vždy dobře zabalte potraviny. Zavřete dvířka/zásuvku. Neotvírejte dvířka/zásuvku příliš často. Vyčistěte těsnění dvířek/zásuvky, nebo ho vyměňte za nové. Přemístěte vnitřní police, police na dvířkách nebo vnitřní nádoby, aby se mohla dvířka/zásuvka zavřít.
Boční strany skříně a lišta na dvířkách jsou teplé.	<ul style="list-style-type: none"> - 	<ul style="list-style-type: none"> Jedná se o normální jev.

Problém	Možná příčina	Možné řešení
Spotřebič vydává neobvyklé zvuky.	<ul style="list-style-type: none"> Spotřebič nestojí na rovné zemi. Spotřebič se dotýká nějakého předmětu v jeho okolí. 	<ul style="list-style-type: none"> Seřídte nohy, aby stál spotřebič rovně. Odstraňte předměty z okolí spotřebiče.
Ozývá se slabý zvuk podobný proudění vody.	<ul style="list-style-type: none"> - 	<ul style="list-style-type: none"> Jedná se o normální jev.
Ozývá se pípání alarmu.	<ul style="list-style-type: none"> Dvířka úložného prostoru chladničky jsou otevřená. 	<ul style="list-style-type: none"> Zavřete dvířka.
Ozývá se slabé hučení.	<ul style="list-style-type: none"> Protikondenzační systém je v chodu 	<ul style="list-style-type: none"> Zabraňuje kondenzaci, jedná se o normální jev
Nefunguje osvětlení interiéru nebo chladicí systém.	<ul style="list-style-type: none"> Síťová zástrčka není zapojena do síťové zásuvky. Napájení nemá správné parametry. Žárovka LED je vadná. 	<ul style="list-style-type: none"> Zapojte síťovou zástrčku. Zkontrolujte přívod elektrického napájení do místnosti. Zavolejte místnímu dodavateli elektřiny! Zavolejte servis se žádostí o výměnu žárovky.
Z výtoku dávkovače vody vytéká nebo kape voda.	<ul style="list-style-type: none"> Nádržka na vodu není správně nainstalována Výtok dávkovače vody není pevně přišroubován k nádržce. Na výtoku vody chybí bílý silikonový O-kroužek. 	<ul style="list-style-type: none"> Nádržku na vodu vraťte do dvířek chladničky a ujistěte se, že je do nich zcela zasunuta. Výtok vody pevně přišroubujte k nádržce na vodu. Před uchycením výtoku vody k nádržce na vodu zkontrolujte, zda má výtok vody na konci nádrže bílý silikonový O-kroužek.

Problém	Možná příčina	Možné řešení
Automatický výrobek ledu nevyrábí led nebo ho vyrábí malé množství.	<ul style="list-style-type: none"> • Přívodní potrubí vody není připojeno ke spotřebiči, přívodní ventil je zavřený. • Ohnutá hadice pro přívod vody. • Vydání velkého množství ledu v krátké době. • Funkce výrobku ledu není zapnutá. • Časté otevírání dvírek spotřebiče. • Dvířka spotřebiče nejsou zcela zavřená. 	<ul style="list-style-type: none"> • Připojte přívodní potrubí vody ke spotřebiči a zcela otevřete přívodní ventil. • Vyrovnajte hadici pro přívod vody. • Výroba většího množství ledu v automatickém výrobku ledu trvá přibližně 24 hodin. Vyčkejte. • Zapněte funkci „Zapnout/vypnout led“. • Při častém otevírání dvírek spotřebiče uniká studený vzduch, což snižuje rychlost výroby ledu. Dvířka spotřebiče často neotvírejte a nezavírejte. • Dvířka spotřebiče zcela zavřete.
Nedochází k výdeji ledu.	<ul style="list-style-type: none"> • Není zvolena funkce Kostky ledu nebo Drcený led. • Cesta pro tvorbu ledu je zablokována. 	<ul style="list-style-type: none"> • Abyste mohli led dávkovat, volte na ovládacím panelu střídavě režimy pro tvorbu kostek ledu a drcený led. • Pravidelně led kontrolujte a čistěte cestu pro tvorbu ledu.
Dávkač nevydává vodu.	<ul style="list-style-type: none"> • Přívodní ventil může být uzavřen. • Nádržka dávkače vody může být prázdná. • Ohnutá hadice pro přívod vody. • Použili jste nefiltrovanou vodu. • Vodní filtr je ucpaný nebo není nainstalován. • Voda v nádržce je zamrzlá, protože ovládací prvky jsou nastaveny na příliš nízkou teplotu. 	<ul style="list-style-type: none"> • Otevřete ventil přívodu vody. • Naplňte nádržku dávkače vody. • Vyrovnajte hadici pro přívod vody. • Vyměňte v předstihu vodní filtr. • Vyměňte vodní filtr. • Nastavte ovládání chladničky na vyšší teplotu a počkejte 24 hodin. Pokud dávkač nevydává vodu ani po 24 hodinách, kontaktujte servis.
Z dávkače uniká voda.	<ul style="list-style-type: none"> • V systému vodovodního potrubí může být přítomen vzduch, který způsobuje odkapávání vody po výdeji. 	<ul style="list-style-type: none"> • Dávkujte vodu po dobu nejméně 3 minut, abyste ze systému odstranili vzduch.
Voda má zvláštní chuť.	<ul style="list-style-type: none"> • Upravená voda nebo studená voda nebyla delší dobu používána. • Filtr s prošlou platností. 	<ul style="list-style-type: none"> • Dávkujte vodu po dobu nejméně 3 minut. • Vyměňte vodní filtr.

Chcete-li kontaktovat technickou pomoc, navštivte naše webové stránky: <https://corporate.haier-europe.com/en/> V části „Website“ zvolte značku vašeho výrobku a vaši zemi. Budete přesměrováni na konkrétní webovou stránku, kde najdete telefonní číslo a kontaktní formulář technické pomoci.

Výpadek napájení

V případě výpadku napájení by měly potraviny zůstat bezpečně v chladu po dobu asi 5 hodin. Během delšího výpadku napájení se řiďte těmito tipy, zejména v létě:

- ▶ Otvírejte dvířka/zásuvku co nejméně často.
- ▶ Během výpadku napájení nevkládejte do spotřebiče další potraviny.
- ▶ Pokud je výpadek napájení oznámen předem a jeho délka překračuje 5 hodin, vyrobte trochu ledu a umístěte ho do nádoby v horní části prostoru chladničky.
- ▶ Ihned po výpadku napájení je nutné zkontrolovat potraviny.
- ▶ Vzhledem k tomu, že během výpadku napájení nebo jiné závady vzroste teplota v chladničce, doba skladování a požitelnost potravin se zkrátí. Jakékoli potraviny, které se rozmrazí, by se měly buď zkonsumovat, nebo brzy potom uvařit či upéct a znovu zmrazit (je-li to vhodné), aby se předešlo zdravotním rizikům.

Funkce paměti během výpadku napájení

Po obnovení napájení bude spotřebič pokračovat v činnosti s parametry, které byly nastaveny před výpadkem.

Vybalení



VAROVÁNÍ!

- ▶ Spotřebič je těžký. Vždy s ním manipulujte alespoň ve dvou osobách.
- ▶ Uchovávejte všechny obalové materiály mimo dosah dětí a zlikvidujte je způsobem šetrným k životnímu prostředí.
- ▶ Vyjměte spotřebič z obalu.
- ▶ Odstraňte všechny obalové materiály.

Podmínky prostředí

Pokojeová teplota by měla být vždy mezi 1 °C a 43 °C, protože může ovlivňovat teplotu uvnitř spotřebiče a jeho spotřebu energie. Bez náležité izolace neinstalujte spotřebič do blízkosti jiných spotřebičů vytvářejících teplo (trub, chladniček).

Požadavky na místo

Potřebný prostor s otevřenými dvířky:

W1 = 1215 mm

W2 = 1525 mm

D1 = 629 mm

D2 = 1110 mm

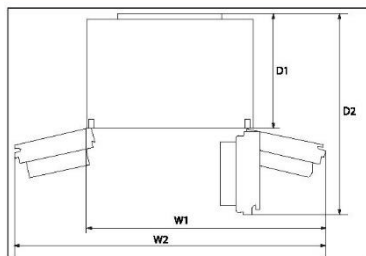

Prostor pro větrání

Z bezpečnostních důvodů je nutné dodržet informace o požadovaném prostoru pro větrání, aby byl spotřebič dostatečně větráný.

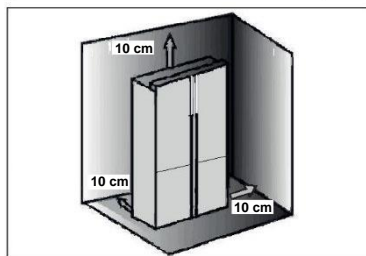

Vyrovnaní spotřebiče

Spotřebič by se měl postavit na rovný a pevný povrch.

1. Nakloňte chladničku mírně dozadu.
2. Nastavte nohy na požadovanou výšku.

Ujistěte se, že vzdálenost od stěny na straně se závěsem je nejméně 10 mm, aby se mohla dvířka správně otvírat.

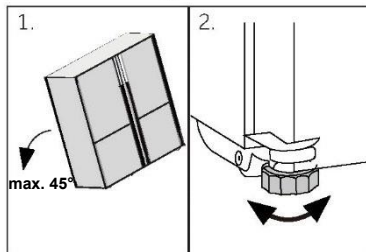

Upozornění

Pro volně stojící spotřebič: tento chladicí spotřebič není určen k používání jako vestavný spotřebič

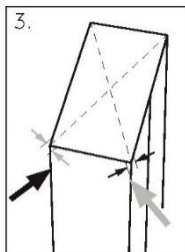

3. Stabilitu lze zkontrolovat střídavým kýváním po úhlopříčkách. Mírné kymácení v obou směrech by mělo být stejné. Jinak by se mohl rám zdeformovat, což by mohlo mít za následek, že těsnění dvířek nebude přiléhat. Mírný náklon dozadu usnadňuje zavírání dvířek.

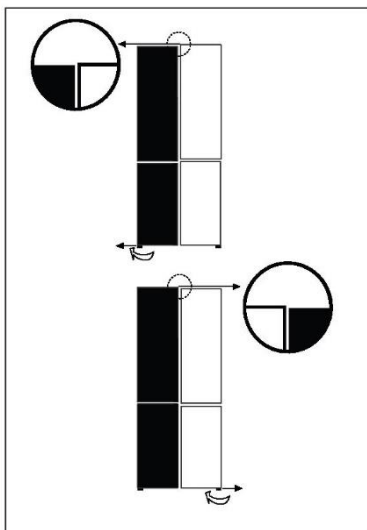

Jemné nastavení dvířek

Jestliže nejsou dvířka v rovině, lze to napravit následujícím způsobem:

Pomocí nastavitelné nohy

Otáčením nastavitelné nohy ve směru šipky zvýšíte nebo snížíte výšku.

V případě potřeby kontaktujte poprodejní servis.



Upozornění

V průběhu používání chladničky může dojít k vychýlení dvířek způsobenému hmotností uložených potravin. V takovém případě je vyrovnejte výše popsanými metodami.

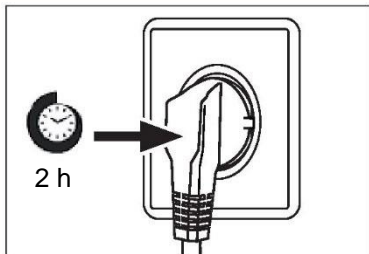

Doba čekání

V kapsli kompresoru se nachází bezúdržbový mazací olej. V případě naklonění během přepravy se olej může dostat do uzavřeného potrubního systému. Před připojením spotřebiče k napájení musíte počkat 2 hodiny, aby všechno olej natekl zpět do kapsle.

Připojení k elektrickému napájení

Před každým připojením zkontrolujte:

- ▶ zda napájení, zásuvka a jištění odpovídají údajům na typovém štítku.
- ▶ zda je síťová zásuvka uzemněná a nepoužívá se rozbočovací adaptér ani prodlužovací kabel.
- ▶ zda zástrčka přesně zapadne do zásuvky.

Zapojte zástrčku do náležitě nainstalované domácí zásuvky.



VAROVÁNÍ!

Aby se zamezilo rizikům, výměnu poškozeného napájecího kabelu musí provést zákaznický servis (viz záruční list).

Modely Ice and Water a Automatic Ice

- ▶ Instalaci vaší chladničky Ice and Water and Automatic Ice musí provést kvalifikovaný instalatér nebo vyškolený a certifikovaný servisní technik společnosti Haier, protože nesprávná instalace může vést k úniku vody.
- ▶ Společnost Haier nepřebírá odpovědnost za škody (včetně škod způsobených vodou) způsobené chybnou montáží nebo instalací.



Upozornění

Vyjmutí dveřní příhrádky z polohy A a její umístění do polohy B před prvním použitím.

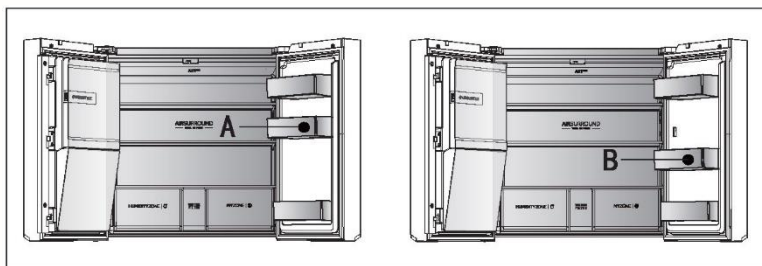
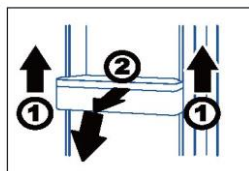

- ▶ Jednou rukou přidržujte přední okraj příhrádky a druhou rukou střídavě poklepejte na spodní část příhrádky ve směru šipky 1. Po vyjmutí příhrádek z dveří je otočte dopředu a dolů ve směru šipky 2 a umístěte je do polohy B.



VAROVÁNÍ!

- ▶ Připojujte pouze k přívodu pitné vody. Vodní filtr filtruje pouze nečistoty ve vodě, aby byl led čistý a hygienický. Nemůže sterilizovat ani ničit bakterie či jiné škodlivé látky.
- ▶ Příliš vysoký tlak vody v hadici může poškodit spotřebič. Jestliže tlak vody v hadici překračuje 0,6 MPa, nainstalujte redukční ventil.
- ▶ Před připojením zkontrolujte, zda je voda čistá a čirá.

Informační list výrobku podle nařízení EU č. 2019/2016

Značka	Haier	Haier
Název/označení modelu	HCR7918EIMP HCR7918EIMB HCR7918EIMP(UK)	HCR7918ENMP
Kategorie modelu	Chladnička-mraznička	Chladnička-mraznička
Třída energetické účinnosti	E	E
Roční spotřeba energie (kWh/rok)(1)	357	-
Celkový objem (l)	601	-
Objem chladničky (l)	323	-
Objem mrazicího prostoru (l)	131	-
Objem prostoru s nastavitelnou teplotou (l)	135	-
Objem prostoru Zero-Star (l)	12	-
Hodnocení hvězdičkami		
Teplota ostatních prostorů > 14 °C	Neuvádí se	Neuvádí se
Systém bez námrazy	Ano	Ano
Mrazicí výkon (kg/24 h)	6	6
Klimatická třída (2)	SN-N-ST	SN-N-ST
Třída emisí hluku a emise hluku šířeného vzduchem (db(A) re 1 pW)	C(38)	C(38)
Doba náběhu teploty (h)	9	9
Kapacita výroby ledu	1,4 kg / 24h	-
Typ spotřebiče	volně stojící	volně stojící
Ostatní informace	S výrobníkem ledu ve dvířkách	-

Vysvětlení:

• Ano, ve výbavě

- (1) Na základě výsledků zkoušky shody s normami v průběhu 24 hodin. Skutečná spotřeba je závislá na způsobu používání a umístění spotřebiče.
- (2) Klimatická třída SN: Tento spotřebič je určen k používání při teplotě okolí mezi +10 °C a +32°C
 Klimatická třída N: Tento spotřebič je určen k používání při teplotě okolí mezi +16 °C a +32°C
 Klimatická třída ST: Tento spotřebič je určen k používání při teplotě okolí mezi +16 °C a +38°C
 Klimatická třída T: Tento spotřebič je určen k používání při teplotě okolí mezi +16 °C a +43°C

Další technické údaje

Napětí/frekvence	220–240 V~/50 Hz
Vstupní proud (A)	2 (HCR7918EIMP/HCR7918EIMB/HCR7918EIMP(UK)) 1.8 (HCR7918ENMP)
Hlavní pojistka (A)	16
Chladivo	R600a
Rozměry (V/Š/H v mm)	1775 / 908 / 750

Doporučujeme využívat zákaznický servis společnosti Haier a používat originální náhradní díly. V případě nějakého problému se spotřebičem si nejprve přečtete část ŘEŠENÍ PROBLÉMŮ.

Pokud v ní nenajdete řešení, kontaktujte

- ▶ místního prodejce nebo
- ▶ naše Evropské středisko telefonické podpory (viz telefonní čísla uvedená níže) nebo
- ▶ část Servis a podpora na stránkách www.haier.com, kde můžete aktivovat požadavek na servis
- ▶ a kde najdete také časté dotazy.

Chcete-li kontaktovat náš servis, ujistěte se, že máte k dispozici následující údaje.

Tyto údaje lze najít na typovém štítku.

Model _____

Sériové č. _____

V případě záruky se také podívejte do záručního listu dodaného s výrobkem.

Evropské středisko telefonické podpory

Země*	Telefonní číslo	Ceny
Haier Italy (IT)	199 100 912	
Haier Spain (ES)	902 509 123	
Haier Germany (DE)	0180 5 39 39 99	<ul style="list-style-type: none"> • 14 ct/min pevná linka • max. 42 ct/min mobil
Haier Austria (AT)	0820 001 205	<ul style="list-style-type: none"> • 14,53 ct/min pevná linka • max. 20 ct/min vše ostatní
Haier United Kingdom (UK)	0333 003 8122	
Haier France (FR)	0980 406 409	

* Údaje o ostatních zemích najdete na www.haier.com

Haier Europe Trading S.r.l

Branch UK

Westgate House, Westgate, Ealing

London, W5 1YY

*Doba záruky chladničky:

Minimální záruka: 2 roky pro země EU, 3 roky pro Turecko, 1 rok pro Spojené království, 1 rok pro Rusko, 3 roky pro Švédsko, 2 roky pro Srbsko, 5 let pro Norsko, 1 rok pro Maroko, 6 měsíců pro Alžírsko, Tunisko nevyžaduje žádnou zákonnou záruku.

*Doba dostupnosti náhradních dílů pro opravu spotřebiče:

Termostaty, snímače teploty, desky s plošnými spoji a světelné zdroje budou k dispozici po dobu nejméně sedmi let od uvedení posledního modelu spotřebiče na trh.

Madla dvířek, závěsy dvířek, přihrádky a koše budou k dispozici po dobu nejméně sedmi let a těsnění dvířek po dobu nejméně deseti let od uvedení posledního modelu spotřebiče na trh.

*Chcete-li další informace o výrobku, navštivte stránky <https://eprel.ec.europa.eu/> nebo naskenujte kód QR na energetickém štítku dodaném se spotřebičem.

Verze B 2022

Haier

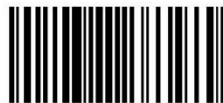

0060533033



Instrukcja obsługi

Chłodziarko-zamrażarka

HCR7918EIMP

HCR7918EIMB

HCR7918EIMP(UK)

HCR7918ENMP

PL

Haier

Dziękujemy za zakup produktu firmy Haier.

Przed użyciem urządzenia należy dokładnie przeczytać niniejsze instrukcje. Instrukcje zawierają ważne informacje, które pomogą możliwie najlepiej wykorzystać funkcje urządzenia, bezpiecznie i prawidłowo je zainstalować, eksploatować oraz konserwować.

Niniejszą instrukcję obsługi należy przechowywać w dostępnym miejscu, aby móc z niej zawsze skorzystać w celu bezpiecznego i właściwego użytkowania urządzenia.

Przy sprzedaży urządzenia należy do niego dołączyć niniejszą instrukcję obsługi, a w przypadku przeprowadzki przekazać ją nowemu właścicielowi, aby mógł się zapoznać z urządzeniem i ostrzeżeniami dotyczącymi bezpieczeństwa.



Legenda

Ostrzeżenie – ważne informacje dotyczące bezpieczeństwa



Ogólne informacje i wskazówki



Informacje dotyczące ochrony środowiska

Utylizacja



Pomóż chronić środowisko i ludzkie zdrowie. Wyrzucić opakowanie do odpowiednich pojemników do recyklingu. Pomóż w recyklingu odpadów z urządzeń elektrycznych i elektronicznych. Nie wyrzucaj urządzeń oznaczonych tym symbolem razem z odpadami domowymi. Oddaj produkt do miejscowego zakładu recyklingu lub skontaktuj się z urzędem miejskim.



OSTRZEŻENIE!

Ryzyko obrażeń lub uduszenia!

Czynniki chłodnicze i gazy muszą być utylizowane w profesjonalny sposób. Przed utylizacją upewnij się, że przewody układu chłodniczego nie są uszkodzone. Odłącz urządzenie od zasilania sieciowego. Odetnij przewód zasilający i zutylizuj go. Usuń tace i szuflady oraz zamek drzwi i uszczelki, aby zapobiec zamknięciu się dzieci i zwierząt w urządzeniu.

Informacje dotyczące bezpieczeństwa	4
Opis produktu	10
Panel sterowania	11
Użytkowanie	14
Wyposażenie	32
Pielęgnacja i czyszczenie	35
Usuwanie usterek	37
Instalacja	42
Dane techniczne	46
Obsługa klienta	48

Akcesoria

Sprawdź akcesoria i materiały zgodnie z tą listą:



*Wąż doprowadzający wodę

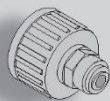

*Złącze wodne



Etykieta wydajności energetycznej



Karta gwarancyjna



Instrukcja obsługi
Naklejka „OK”
Instrukcja obsługi

*Uwaga: dotyczy tylko modelu HCR7918EIMP/HCR7918EIMB/HCR7918EIMP(UK)

Przed włączeniem urządzenia po raz pierwszy przeczytaj poniższe wskazówki dotyczące bezpieczeństwa!**OSTRZEŻENIE!****Przed pierwszym użyciem**

- ▶ Upewnić się, że nie ma uszkodzeń powstałych podczas transportu.
- ▶ Usunąć wszystkie opakowania i przechowywać w miejscu niedostępnym dla dzieci.
- ▶ Odczekaj co najmniej dwie godziny przed zainstalowaniem urządzenia, aby upewnić się, że obwód czynnika chłodniczego jest w pełni efektywny.
- ▶ Zawsze przenosić urządzenie z pomocą co najmniej dwóch osób, ponieważ jest ono ciężkie.

Instalacja

- ▶ Urządzenie powinno być umieszczone w dobrze wentylowanym miejscu. Zapewnij przestrzeń co najmniej 10 cm nad urządzeniem i wokół niego.
- ▶ Nigdy nie umieszczaj urządzenia w wilgotnym miejscu lub w takim, w którym może być ochlapanie wodą. Zetrzyj plamy i zachlapania do sucha miękką i czystą ściereczką.
- ▶ Nie instaluj urządzenia w miejscu, w którym będzie narażone na bezpośrednie działanie słońca lub w pobliżu źródeł ciepła (np. pieców, grzejników).
- ▶ Zainstaluj i wypoziomuj urządzenie w miejscu odpowiednim dla jego wielkości i przeznaczenia.
- ▶ **OSTRZEŻENIE:** Należy dbać o drożność otworów wentylacyjnych w obudowie urządzenia wolnostojącego lub w konstrukcji do zabudowy.
- ▶ Upewnij się, że informacje dotyczące elektryki na tabliczce znamionowej są zgodne z parametrami zasilania. Jeśli tak nie jest, należy się skontaktować z elektrykiem.
- ▶ Urządzenie jest zasilane prądem 220–240 V/50 Hz. Odbiegające od normy wahania napięcia mogą spowodować niewłczenie się urządzenia albo uszkodzenie regulatora temperatury lub sprężarki. Mogą też być przyczyną nietypowego hałasu podczas pracy. W takim przypadku powinien zostać zamontowany automatyczny regulator.
- ▶ Nie używaj adapterów wtyczek i przedłużaczy.
- ▶ **OSTRZEŻENIE:** Za urządzeniem nie należy umieszczać kilku listew zasilających ani przenośnych zasilaczy.
- ▶ **OSTRZEŻENIE:** Podczas ustawiania urządzenia należy się upewnić, że kabel zasilający nie został przygnieciony ani uszkodzony.
- ▶ Nie stawaj na przewodzie zasilającym.
- ▶ Używaj oddzielnego, łatwo dostępnego i uziemionego gniazdka. Urządzenie musi być uziemione.

**OSTRZEŻENIE!**

- ▶ **Dotyczy tylko Wielkiej Brytanii:** Kabel zasilający urządzenie jest wyposażony we wtyczkę z 3 bolcami (z uziemieniem), która pasuje do standardowego gniazda z 3 przewodami (z uziemieniem). Nigdy nie odcinaj ani nie demontuj trzeciego bolca (z uziemieniem). Po zainstalowaniu urządzenia wtyczka powinna być łatwo dostępna.
 - ▶ **OSTRZEŻENIE:** Uważaj, aby nie uszkodzić obwodu chłodniczego.
- Codzienne użytkowanie**
- ▶ Urządzenie może być obsługiwane przez dzieci powyżej 8 roku życia i przez osoby o ograniczonych możliwościach fizycznych, sensorycznych lub umysłowych lub osoby nieposiadające doświadczenia ani wiedzy pod warunkiem, że są one pod odpowiednim nadzorem lub zostały poinstruowane, jak bezpiecznie obsługiwać urządzenie i rozumieją związane z nim zagrożenia.
 - ▶ Dzieci nie powinny bawić się urządzeniem.
 - ▶ Dzieciom w wieku od 3 do 8 lat zezwala się na załadunek i rozładunek urządzeń chłodniczych, ale nie wolno im ich czyścić i instalować.
 - ▶ Trzymaj z dala od urządzenia dzieci poniżej 3 roku życia, chyba że są pod stałym nadzorem.
 - ▶ Czyszczenie i konserwacja nie mogą być wykonywane przez dzieci bez dozoru.
 - ▶ Urządzenie musi być ustawione tak, aby wtyczka była łatwo dostępna.
 - ▶ Jeśli gaz węglowy lub inny łatwopalny gaz wycieka w pobliżu urządzenia, zamknij zawór wyciekającego gazu, otwórz drzwi oraz okna i nie odłączaj ani nie podłączaj kabla zasilającego chłodziarko-zamrażarki lub innego urządzenia.
 - ▶ Zwróć uwagę, że urządzenie jest ustawione do pracy w określonym zakresie temperatur (10–38°C). Lodówka może nie pracować prawidłowo, jeśli pozostanie na długi czas w temperaturze powyżej lub poniżej podanego zakresu.
 - ▶ Na chłodziarko-zamrażarce nie należy umieszczać niestabilnych przedmiotów (ciężkich przedmiotów, pojemników wypełnionych wodą), aby uniknąć obrażeń ciała spowodowanych upadkiem lub porażeniem prądem elektrycznym w wyniku kontaktu z wodą.
 - ▶ Nie ciągnij za półki drzwiowe. Drzwi mogą być pochylone, stojak na butelki może zostać wyciągnięty lub urządzenie może się przewrócić.
 - ▶ Otwieraj i zamykaj drzwi tylko za pomocą klamek. Szczelina między drzwiami a komorą jest bardzo wąska. Nie trzymaj rąk w tych obszarach, aby uniknąć przycięcia palców. Otwieraj i zamykaj drzwi chłodziarko-zamrażarki tylko wtedy, gdy nie ma dzieci stojących w obrębie ruchu drzwi.

**OSTRZEŻENIE!**

- ▶ Aby uniknąć zanieczyszczenia żywności, należy przestrzegać następujących instrukcji:
- ▶ - Otwieranie drzwi na długi czas może spowodować znaczny wzrost temperatury w komorach urządzenia.
- ▶ - Regularnie czyść powierzchnie, które mogą mieć kontakt z żywnością oraz dostępne systemy odwadniające.
- ▶ - Wyczyść zbiorniki na wodę, jeśli nie były używane przez 48 godzin; przepłukać instalację wodną podłączoną do wodociągu, jeśli woda nie była pobierana przez 5 dni.
- ▶ - Surowe mięso i ryby należy przechowywać w odpowiednich pojemnikach w chłodziarce, tak aby nie miały kontaktu z innymi produktami spożywczymi.
- ▶ - Dwugwiazdkowe komory do przechowywania mrożonek są odpowiednie do przechowywania wstępnie zamrożonej żywności, przechowywania lub przygotowywania lodów oraz wytwarzania kostek lodu.
- ▶ - Komory jedno-, dwu- i trzygwiazdkowe nie są odpowiednie do zamrażania świeżej żywności.
- ▶ - Jeżeli urządzenie chłodnicze pozostaje przez dłuższy czas puste, należy je wyłączyć, rozmrozić, wyczyścić, wysuszyć i pozostawić otwarte drzwi, aby zapobiec rozwojowi pleśni wewnątrz urządzenia.
- ▶ Nigdy nie przechowywać butelkowanego piwa lub napojów, płynów w butelkach lub puszkach (oprócz alkoholi wysokoprocentowych), zwłaszcza napojów gazowanych w zamrażarce, ponieważ mogą one pęknąć podczas zamrażania.
- ▶ Nie przechowuj w urządzeniu substancji wybuchowych takich jak aerozole w puszcze z łatwopalnymi gazami nośnymi.
- ▶ Nie należy przechowywać w urządzeniu leków, bakterii lub substancji chemicznych. To urządzenie jest urządzeniem gospodarstwa domowego. Nie zaleca się przechowywania materiałów, które wymagają ściśle określonej temperatury.
- ▶ Sprawdź stan żywności, jeśli w zamrażarce miało miejsce zwiększenie temperatury.
- ▶ Nie ustawiaj niepotrzebnie niskiej temperatury w komorze chłodziarki. Ujemne temperatury mogą wystąpić przy wysokich ustawieniach. Uwaga: Butelki mogą wybuchnąć
- ▶ Nie dotykaj zamrożonych towarów mokrymi rękami (załóż rękawiczki). W szczególności nie należy jeść lizaków lodowych bezpośrednio po wyjęciu z komory zamrażarki. Istnieje ryzyko przymarznięcia lub powstania pęcherzy. PIERWSZA pomoc: natychmiast polej bieżącą zimną wodą. Nie odrywaj!
- ▶ Nie dotykaj wnętrza komory zamrażalnika podczas pracy, zwłaszcza mokrymi rękami, ponieważ mogą one przymarznąć do jej powierzchni.

**OSTRZEŻENIE!**

- ▶ Odłącz urządzenie w przypadku przerwy w zasilaniu lub przed czyszczeniem. Nie uruchamiaj ponownie urządzenia przez co najmniej 7 minut, ponieważ szybkie włączenie może doprowadzić do uszkodzenia sprężarki.
 - ▶ **OSTRZEŻENIE:** Nie używaj urządzeń elektrycznych wewnątrz komór do przechowywania żywności, chyba że są to urządzenia typu zalecanego przez producenta.
- Konserwacja / czyszczenie**
- ▶ Upewnij się, że dzieci są nadzorowane podczas czyszczenia i konserwacji urządzenia.
 - ▶ Przed przystąpieniem do rutynowej konserwacji należy odłączyć urządzenie od zasilania elektrycznego. Odczekaj co najmniej 5 minut przed ponownym uruchomieniem urządzenia, ponieważ częste uruchamianie może uszkodzić sprężarkę.
 - ▶ Podczas odłączania urządzenia trzymaj za wtyczkę, a nie za przewód.
 - ▶ Nie czyść urządzenia za pomocą twardych szczotek, szczotek drucianych, detergentów proszkowych, benzyny, octanu amylnego, acetonu i podobnych roztworów organicznych, kwasu lub roztworów alkalicznych. Do czyszczenia należy używać specjalnego detergentu do lodówek/zamrażarek, aby uniknąć uszkodzenia. Można użyć ciepłej wody i roztworu sody oczyszczonej – około jedna łyżka stołowa sody oczyszczonej na litr/kwartę wody. Dokładnie spłucz wodą i wytrzyj do sucha. Nie używaj proszków czyszczących ani innych środków czyszczących o właściwościach ściernych. Nie myj wyjmowanych części urządzenia w zmywarce.
 - ▶ Nie zeskrobuj szronu i lodu ostrymi przedmiotami. Nie używaj rozpylaczy, grzejników elektrycznych, takich jak suszarka do włosów, myjek parowych lub innych źródeł ciepła, aby uniknąć uszkodzenia plastikowych części.
 - ▶ **OSTRZEŻENIE:** Nie używaj urządzeń mechanicznych ani innych środków do przyspieszania procesu rozmrażania, chyba że są one zalecane przez producenta.
 - ▶ Jeśli kabel zasilający ulegnie uszkodzeniu, dla bezpieczeństwa należy zlecić jego wymianę producentowi, autoryzowanemu serwisowi lub osobom o podobnych kwalifikacjach.
 - ▶ Nie należy próbować samodzielnie naprawiać, demontować ani modyfikować urządzenia. W przypadku konieczności naprawy prosimy o kontakt z naszym działem obsługi klienta.
 - ▶ Jeśli lampy oświetleniowe ulegną uszkodzeniu, dla bezpieczeństwa należy zlecić ich wymianę producentowi, autoryzowanemu serwisowi lub osobom o podobnych kwalifikacjach.
 - ▶ Usuń kurz z tyłu urządzenia co najmniej raz w roku, aby uniknąć zagrożenia ogniem, a także zwiększonego zużycia energii.



OSTRZEŻENIE!

- ▶ Nie używaj aerozolu ani nie przepłukuj urządzenia podczas czyszczenia.
- ▶ Nie używaj wody lub pary do czyszczenia urządzenia.
- ▶ Nie czyść zimnych szklanych półek lub drzwi gorącą wodą. Nagła zmiana temperatury może spowodować pęknięcie szkła.
- ▶ Jeśli urządzenie nie będzie używane przez dłuższy czas, należy pozostawić je otwarte, aby zapobiec powstawaniu nieprzyjemnych zapachów w jego wnętrzu.

Informacje dotyczące czynnika chłodniczego



OSTRZEŻENIE!

Urządzenie zawiera łatwopalny czynnik chłodniczy IZOBUTAN (R600a). Upewnij się, że układ chłodniczy nie został uszkodzony podczas transportu lub instalacji. Wyciek czynnika może spowodować uszkodzenie wzroku lub zapalenie. Jeśli wystąpiło uszkodzenie, nie używaj w pobliżu urządzenia otwartych źródeł ognia, dokładnie przewietrz pomieszczenie, **nie** podłączaj ani nie odłączaj kabli zasilających tego lub innego urządzenia. Poinformuj obsługę klienta.

W przypadku kontaktu czynnika chłodniczego z oczami natychmiast przepłucz je pod bieżącą wodą i bezzwłocznie skontaktuj się z okulistą.

OSTRZEŻENIE: W układzie chłodniczym panuje wysokie ciśnienie. Nie manipuluj nim. Ponieważ stosowane są palne czynniki chłodnicze, urządzenie należy zainstalować, obsługiwać i serwisować ściśle według instrukcji obsługi i skontaktować się z profesjonalnym przedstawicielem lub naszym serwisem posprzedażowym w celu utylizacji urządzenia.



OSTRZEŻENIE!

W przypadku lodówek z funkcją Ice-Water należy zwrócić uwagę na następujące ostrzeżenie:

W przypadku urządzeń nieprzeznaczonych do podłączenia do sieci wodociągowej:

OSTRZEŻENIE: napełniaj wyłącznie wodą pitną.

W przypadku urządzeń przeznaczonych do podłączenia do sieci wodociągowej:

OSTRZEŻENIE: podłącz tylko do zasilania wodą pitną.

Aby wyczyścić instalację wodną, należy zapoznać się z Instrukcją obsługi. W razie pytań prosimy o kontakt z serwisem posprzedażnym.

Przeznaczenie

To urządzenie jest przeznaczone do chłodzenia i zamrażania żywności. Zaprojektowano je wyłącznie z myślą o użytku w gospodarstwach domowych i podobnych zastosowaniach, takich jak pomieszczenia kuchenne dla personelu w sklepach, biurach i innych środowiskach pracy; w gospodarstwach rolnych oraz przez klientów w hotelach, motelach i innych obiektach mieszkalnych, a także w pensjonatach i gastronomii. Nie jest przeznaczone do użytku komercyjnego ani przemysłowego.

Zmiany lub modyfikacje urządzenia są niedozwolone. Użycie niezgodne z przeznaczeniem może spowodować zagrożenie i utratę roszczeń gwarancyjnych.

Normy i dyrektywy **CE** oraz **UK CA**

Produkt ten spełnia wymagania wszystkich obowiązujących dyrektyw UE z odpowiednimi normami zharmonizowanymi i standardami Wielkiej Brytanii, które przewidują oznakowanie CE i UKCA.



OSTROŻNIE!

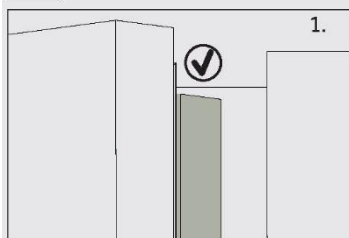

Po zamknięciu drzwi pionowa listwa drzwi na lewych drzwiach lodówki powinna być wygięta wewnątrz (1).

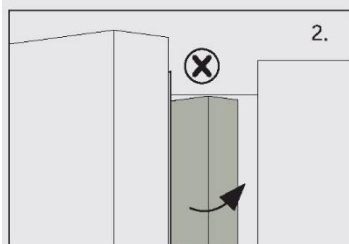

Jeśli próbujesz zamknąć lewe drzwi, a pionowa listwa drzwiowa jest niezapięta (2), należy ją najpierw zgiąć, w przeciwnym razie listwa drzwiowa uderzy w wał mocujący lub prawe drzwi. W ten sposób może dojść do uszkodzenia drzwi lub wycieku.

W ramie znajduje się gwint grzewczy. Temperatura powierzchni nieco wzrośnie, co jest normalne i nie wpłynie na działanie urządzenia.

**Uwaga**

Z powodu zmian technicznych i różnych modeli, niektóre ilustracje w tej instrukcji mogą się różnić od Twojego modelu.

Model (HCR7918EIMP/HCR7918EIMB/HCR7918EIMP(UK))
(Z kostką do lodu w drzwiach)

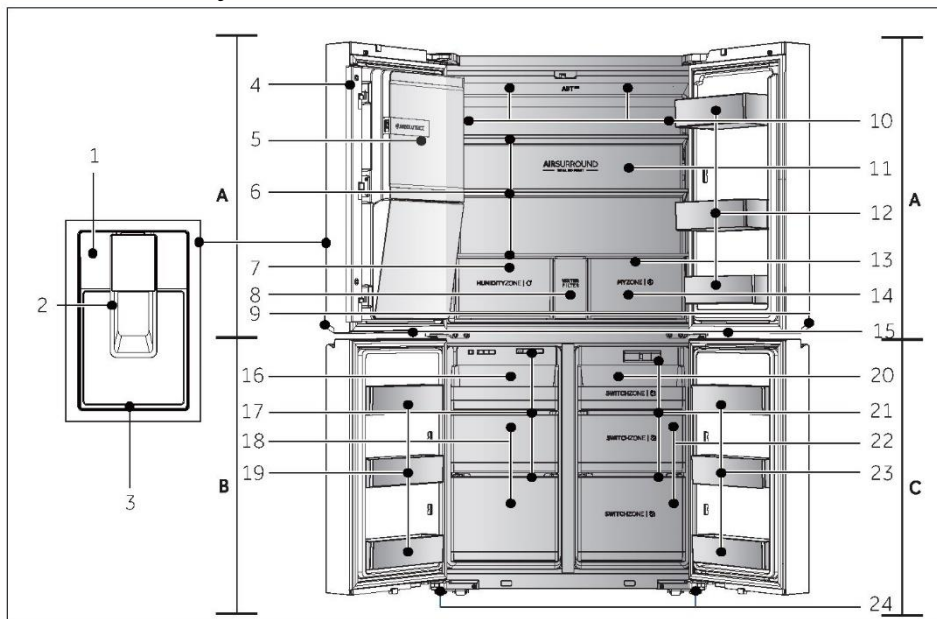
**A: Komora lodówki**

- 1 Panel sterowania
- 2 Łopatką dozownika
- 3 Taca ociekowa
- 4 Belka pionowa
- 5 Automatykzna kostkarka do lodu
- 6 Szklane półki
- 7 Szuflada Humidity Zone
- 8 Pokrywa filtra wody
- 9 Lampka w uchwycie
- 10 Kanał powietrzny i czujnik (za panelem)
- 11 Lampka tylna
- 12 Uchwyt na butelki/kosz na drzwiach
- 13 Kanał powietrzny (za szufladami)

- 14 Szuflada My Zone

- 15 Lampka zamrażarki/strefy Switch Zone

B: Komora zamrażarki

- 16 Taca przesuwna
- 17 Kanał powietrzny
- 18 Szuflady zamrażarki
- 19 Uchwyt na butelki

C: Komora Switch Zone

- 20 Taca przesuwna
- 21 Kanał powietrzny
- 22 Szuflady Switch Zone
- 23 Uchwyt na butelki
- 24 Regulowane nóżki

Panel sterowania (HCR7918EIMP/HCR7918EIMB/HCR7918EIMP(UK))

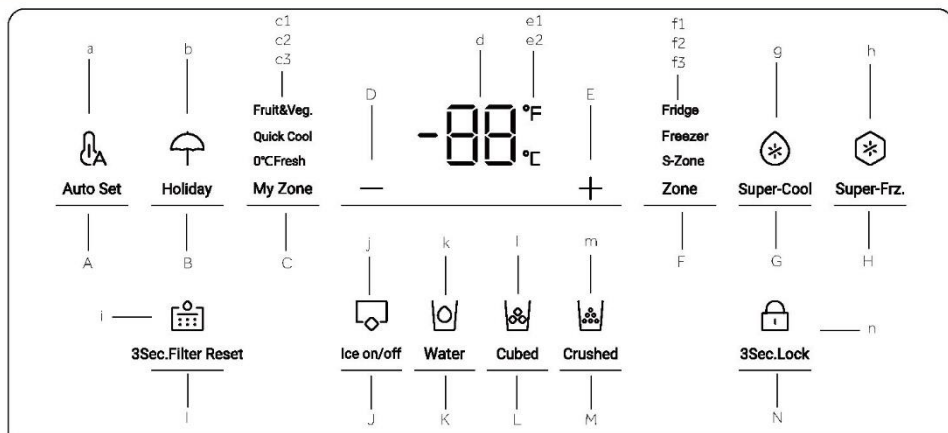
**Przyciski:**

- A Przetącnik trybu Auto Set
- B Przetącnik trybu Holiday
- C Przetącnik szuflady My Zone
- D Przycisk regulacji temperatury „-“
- E Przycisk regulacji temperatury „+“
- F Przetącnik strefy
- G Przetącnik funkcji Super-Cool
- H Przetącnik funkcji Super-Freeze
- I Przetącnik funkcji resetowania filtra
- J Przetącnik trybu kostkarki do lodu
- K Przetącnik funkcji dopływu wody
- L Przetącnik funkcji lodu w kostkach
- M Przetącnik funkcji kruszonego lodu
- N Przetącnik blokady panelu

Wskaźniki:

- a Tryb Auto Set
- b Tryb Holiday
- c1 Tryb Fruit & Vegetable
- c2 Tryb Quick Cool
- c3 Tryb 0°C Fresh
- d Wyświetlacz temperatury
- e1 Stopnie Fahrenheita
- e2 Stopnie Celsjusza
- f1 Wskaźnik lodówki
- f2 Wskaźnik zamrażarki
- f3 Wskaźnik strefy S-Zone
- g Funkcja Super-Cool
- h Funkcja Super-Freeze
- i Funkcja resetowania filtra
- j Tryb kostkarki do lodu
- k Funkcja dopływu wody
- l Funkcja lodu w kostkach
- m Funkcja kruszonego lodu
- n Blokada panelu



Uwaga

Z powodu zmian technicznych i różnych modeli, niektóre ilustracje w tej instrukcji mogą się różnić od Twojego modelu.

Model (HCR7918ENMP)

(Bez kostkarki w drzwiach)

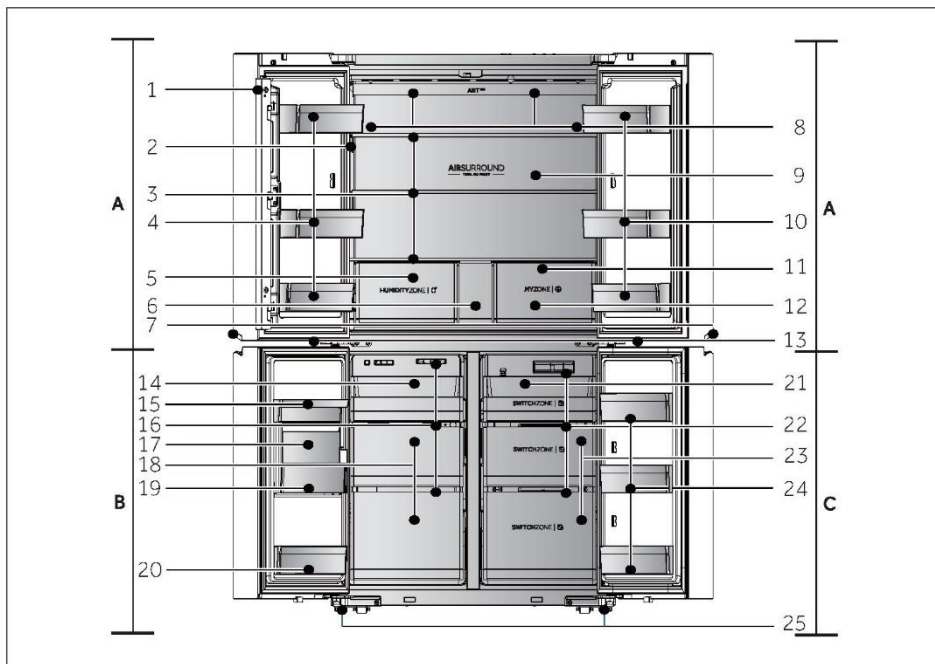

A: Komora lodówki

- 1 Belka pionowa
- 2 Panel sterowania
- 3 Szklane półki
- 4 Uchwyt na butelki/kosz na drzwiach
- 5 Szuflada Humidity Zone
- 6 Szuflada
- 7 Lampka w uchwycie
- 8 Kanał powietrzny i czujnik (za panelem)
- 9 Lampka tylna
- 10 Uchwyt na butelki/kosz na drzwiach
- 11 Kanał powietrzny (za szufladami)
- 12 Szuflada My Zone
- 13 Lampka zamrażarki/strefy Switch Zone

B: Komora zamrażarki

- 14 Taca przesuwana
- 15 Pojemnik na wodę
- 16 Kanał powietrzny
- 17 Kostkarka do lodu
- 18 Szuflady zamrażarki
- 19 Pojemnik na lód
- 20 Uchwyt na butelki

C: Komora Switch Zone

- 21 Taca przesuwana
- 22 Kanał powietrzny
- 23 Szuflady Switch Zone
- 24 Uchwyt na butelki
- 25 Regulowane nóżki

Panel sterowania (HCR7918ENMP)

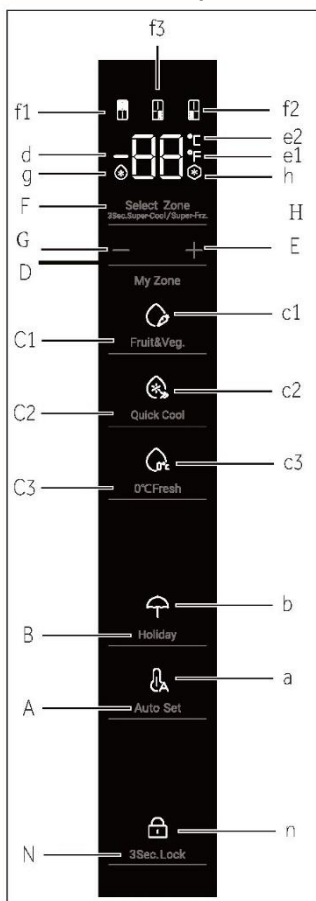

Przyciski:

- A Przycisk trybu Auto Set
- B Przycisk trybu Holiday
- C1 Przycisk funkcji Fruit & Vegetable
- C2 Przycisk funkcji Quick Cool
- C3 Przycisk funkcji 0° C Fresh
- D Przycisk regulacji temperatury „-“
- E Przycisk regulacji temperatury „+“
- F Przycisk stref
- G Przycisk funkcji Super-Cool
- H Przycisk funkcji Super-Freeze
- N Przycisk blokady panelu

Wskaźniki:

- a Tryb Auto Set
- b Tryb Holiday
- c1 Tryb Fruit & Vegetable
- c2 Tryb Quick Cool
- c3 Tryb 0° C Fresh
- d Wyświetlacz temperatury
- e1 Stopnie Fahrenheita
- e2 Stopnie Celsjusza
- f1 Wskaźnik lodówki
- f2 Wskaźnik zamrażarki
- f3 Wskaźnik strefy S-Zone
- g Funkcja Super-Cool
- h Funkcja Super-Freeze
- n Blokada panelu

Przed pierwszym użyciem

- ▶ Usuń wszelkie opakowania, trzymaj je w miejscu niedostępnym dla dzieci i zutylizuj w sposób przyjazny dla środowiska.
- ▶ Przed włożeniem żywności wyczyść wnętrze i obudowę urządzenia wodą z dodatkiem łagodnego detergentu.
- ▶ Po wypoziomowaniu i wyczyszczeniu urządzenia odczekaj co najmniej 2-5 godzin przed podłączeniem go do zasilania. Zob. rozdział INSTALACJA.
- ▶ Przed załadowaniem żywności należy wstępnie schłodzić komory z wysokimi ustawieniami. Funkcja Power-Freeze pomagają szybko schłodzić komory.
- ▶ Temperatury chłodziarki i zamrażarki są automatycznie ustawiane odpowiednio na 5°C i -18°C. To są zalecane ustawienia. W razie potrzeby można ręcznie zmienić ustawioną temperaturę. Zob. rozdział REGULACJA TEMPERATURY

Klawisze czujnika

Przyciski na panelu sterowania są klawiszami czujników, które reagują przy delikatnym dotknięciu palcem.

Włącz/Wyłącz urządzenie

Urządzenie zacznie pracę, gdy tylko zostanie podłączone do źródła energii.

Gdy lodówka jest włączana po raz pierwszy, zapala się wskaźnik „d” (wyświetlacz temperatury). Temperatura lodówki, temperatura strefy S-Zone i temperatura zamrażarki są automatycznie ustawiane odpowiednio na 5°C, -6°C i -18°C. Zaświeci się wskaźnik „a” (tryb Auto Set).

Być może blokada panelu jest aktywna.



Uwaga

Gdy urządzenie zostanie włączone po uprzednim odłączeniu od głównego źródła zasilania, osiągnięcie prawidłowej temperatury może potrwać do 12 godzin.

Przed wyłączeniem należy opróżnić urządzenie. Aby wyłączyć urządzenie, wyciągnij przewód zasilający z gniazdka.

Panel blokady/odblokowania

- ▶ **Automatyczne blokowanie:** Gdy drzwi lodówki, drzwi zamrażarki i drzwi strefy S-Zone są zamknięte i w ciągu 30 sekund nie zostanie naciśnięty żaden klawisz, ekran wyświetlacza zostanie automatycznie zgaszony i zablokowany.



- ▶ **Ręczne blokowanie:** Gdy ekran wyświetlacza jest odblokowany, naciśnij przycisk „N” (przełącznik blokady panelu) i przytrzymaj przez 3 sekundy; brzęczyk zadzwoni jeden raz, wskaźnik „n” (blokada panelu) zaświeci się i wyświetlacz zostanie zablokowany.

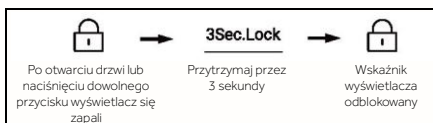

Wyreguluj temperaturę

Na temperaturę wewnątrz lodówki wpływają następujące czynniki:

- ▶ Temperatura otoczenia
- ▶ Częstotliwość otwierania drzwi
- ▶ Liczba przechowywanej żywności
- ▶ Instalacja urządzenia

Wyreguluj temperaturę lodówki

1. Gdy ekran wyświetlacza jest odblokowany, naciśnij przycisk „F” (przełącznik strefy). Brzęczyk dzwoni raz, kontrolka „f1” (wskaźnik lodówki) miga, a potem pojawia się tryb ustawiania temperatury lodówki.
2. Naciśnij przycisk „D” (przycisk regulacji temperatury „-”). Brzęczyk zadzwoni jeden raz, a ustawiona temperatura lodówki zostanie zmniejszona o 1. Temperatura lodówki będzie wyświetlana w kolejności „5°C ->4°C->3°C ->2°C ->1°C ->9°C ->8°C->7°C-> 6°C -> 5°C”.

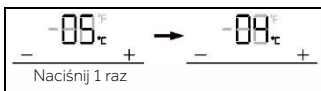

3. Naciśnij przycisk „E” (przycisk regulacji temperatury „+”). Brzęczyk zadzwoni raz, ustawiona temperatura lodówki zostanie zwiększona o 1. Temperatura lodówki będzie wyświetlana w następującej kolejności: „5°C ->6°C ->7°C ->8°C ->9°C ->1°C ->2°C->3°C -> 4°C -> 5°C”.

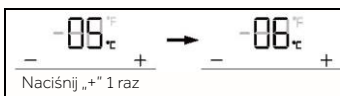

Uwaga

Po ustawieniu temperatury, jeśli w ciągu 5 sekund nie zostanie wykonana żadna operacja, system automatycznie zapisze ustawioną temperaturę.

Ustaw temperaturę zamrażarki

1. Gdy ekran wyświetlacza jest odblokowany, naciśnij przycisk „F” (przełącznik strefy). Brzęczyk zadzwoni raz, wskaźnik „f2” (wskaźnik zamrażarki) miga, a następnie uruchamia się tryb ustawiania temperatury w zamrażarce.
2. Naciśnij przycisk „D” (przycisk regulacji temperatury „-”). Brzęczyk zadzwoni jeden raz, a ustawiona temperatura zamrażarki zostanie zmniejszona o 1. Temperatura lodówki będzie wyświetlana w następującej kolejności: „-18°C ->-19°C->-20°C ->-21°C ->-22°C -> -23°C ->-24°C->-14°C -> -15°C ->-16°C ->-17°C ->-18°C”.

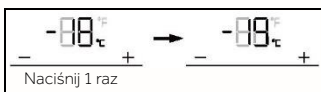

3. Naciśnij przycisk „E” (przycisk regulacji temperatury „+”). Brzęczyk zadzwoni raz, ustawiona temperatura zamrażarki zostanie zwiększona o 1. Temperatura lodówki będzie wyświetlana w następującej kolejności: „-18°C ->-17°C ->-16°C ->-15°C ->-14°C ->-24°C ->-23°C ->-22°C ->-21°C ->-20°C ->-19°C ->-18°C”.

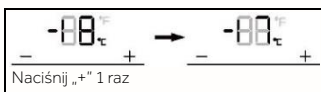



Uwaga

Po ustawieniu temperatury, jeśli w ciągu 5 sekund nie zostanie wykonana żadna operacja, system automatycznie zapisze ustawioną temperaturę.

Wyregulować temperaturę dla strefy Switch Zone (S-Zone)

Gdy ekran wyświetlacza jest odblokowany, naciśnij przycisk „F” (przełącznik strefy). Brzęczyk dzwoni raz, kontrolka „f3” (wskaźnik strefy S-Zone) miga, a potem pojawia się tryb ustawiania temperatury strefy S-Zone.

1. Naciśnij przycisk „D” (przycisk regulacji temperatury „-”). Brzęczyk zadzwoni raz, ustawiona temperatura strefy S-Zone zostanie zmniejszona o 1. Temperatura strefy S będzie wyświetlana w następującej kolejności: „-6°C -> -7°C->-8°C ->-9°C ->-10°C ->-11°C ->-12°C->-13°C ->-14°C ->-15°C ->-16°C ->-17°C->-18°C->5°C ->4°C ->3°C ->2°C ->1°C ->0°C ->-1°C ->-2°C->-3°C->-4°C ->-5°C ->-6°C”.

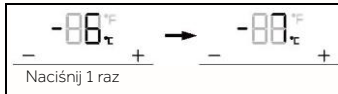

2. Naciśnij przycisk „E” (przycisk regulacji temperatury „+”). Brzęczyk zadzwoni raz, ustawiona temperatura strefy S-Zone zostanie zwiększona o 1. Temperatura strefy S będzie wyświetlana w następującej kolejności: „-6°C -> -5°C->-4°C ->-3°C ->-2°C ->-1°C ->0°C->1°C ->2°C ->3°C ->4°C ->5°C ->-18°C ->-17°C ->-16°C ->-15°C->-14°C ->-13°C ->-12°C ->-11°C ->-10°C->-9°C->-8°C ->-7°C ->-6°C”.

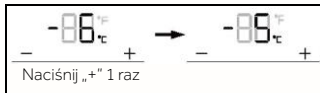

Uwaga

Po ustawieniu temperatury, jeśli w ciągu 5 sekund nie zostanie wykonana żadna operacja, system automatycznie zapisze ustawioną temperaturę.

Funkcja Super-Cool

1. Gdy ekran wyświetlacza jest odblokowany, naciśnij przycisk „G” (przełącznik Super-Cool), brzęczyk zadzwoni jeden raz, wskaźnik „g” (funkcja Super-Cool) zaświeci się, a następnie funkcja Super-Cool zostanie włączona.
2. Gdy zaświeci się wskaźnik „g” (funkcja Super-Cool), naciśnij przycisk „G” (przełącznik funkcji Super-Cool), brzęczyk zadzwoni jeden raz, wskaźnik „g” (funkcja Super-Cool) zgaśnie, a następnie funkcja Super-Cool zostanie wyłączona.
3. Po włączeniu funkcji Super-Cool lodówka automatycznie ją wyłączy, gdy osiągnięty zostanie określony stan. Jeśli chcesz zamknąć ją ręcznie, możesz nacisnąć przycisk „H” (przełącznik Super-Cool).





Uwaga

W trybie Super-Cool nie można regulować temperatury lodówki. Jeśli przycisk „D” (przycisk regulacji temperatury „-”) lub przycisk „E” (przycisk regulacji temperatury „+”) zostanie naciśnięty w celu regulacji temperatury lodówki, wskaźnik „f1” (wskaźnik lodówki) będzie migać i rozlegnie się dźwięk wskazujący, że nie można wykonać tej operacji.

Po uruchomieniu funkcji Super-Cool nie można jednocześnie włączyć funkcji Auto Set ze względu na różne tryby sterowania. Gdy wybierzesz funkcję, która koliduje z inną funkcją, pierwotnie wybrana funkcja zostanie automatycznie zamknięta.

Funkcja Super-Freeze (Super-Frz)

1. Gdy ekran wyświetlacza jest odblokowany, naciśnij przycisk „H” (przełącznik Super-Freeze), brzęczyk zadzwoni raz, wskaźnik „h” (funkcja Super-Freeze) zapali się, a następnie funkcja Super-Freeze zostanie włączona. Naciśnij przycisk „E” (Super-Frz).
2. Gdy zaświeci się wskaźnik „h” (funkcja Super-Freeze), naciśnij przycisk „H” (przełącznik funkcji Super-Freeze), brzęczyk zadzwoni jeden raz, wskaźnik „h” (funkcja Super-Freeze) zgaśnie, a następnie funkcja Super-Freeze zostanie wyłączona.
3. Po włączeniu funkcji Super-Freeze lodówka automatycznie ją wyłączy, gdy osiągnięty zostanie określony stan. Jeśli chcesz zamknąć ją ręcznie, możesz naciśnąć przycisk „H” (przełącznik Super-Freeze).



Uwaga

W stanie Super-Freeze nie można regulować temperatury zamrażarki. Jeśli przycisk „D” (przycisk regulacji temperatury „-”) lub przycisk „E” (przycisk regulacji temperatury „+”) zostanie naciśnięty w celu regulacji temperatury zamrażarki, wskaźnik „f2” (wskaźnik zamrażarki) będzie migać i rozlegnie się dźwięk wskazujący, że nie można wykonać tej operacji.

Funkcja Super-Freeze ma na celu zachowanie wartości odżywczych mrożonej żywności poprzez zamrożenie jej w bardzo krótkim czasie. Jeśli zamrożone mają zostać duże ilości mrożonej żywności, zaleca się usunięcie ze strefy S-Zone żywności, której nie można zamrozić, i ustawienie temperatury w strefie S-Zone poniżej -18°C, aby używać jej jako zamrażarki. Funkcję Super-Freeze należy ustawić z 24-godzinnym wyprzedzeniem, aby zamrażarka i strefa S miały odpowiednio niską temperaturę, i umieścić żywność. Przyspiesza to proces zamrażania w zamrażarce i strefie S-Zone, co umożliwia skuteczne zachowanie wartości odżywczych żywności i ułatwia jej przechowywanie.

Tryb Auto Set

1. Gdy ekran wyświetlacza jest odblokowany, naciśnij przycisk „A” (przełącznik trybu Auto Set), brzęczyk zadzwoni jeden raz, wskaźnik „a” (tryb Auto Set) zaświeci się, a następnie funkcja Auto Set zostanie włączona.
2. Gdy zaświeci się wskaźnik „a” (tryb Auto Set), naciśnij przycisk „A” (przełącznik trybu Auto Set), brzęczyk zadzwoni raz, wskaźnik „a” (tryb Auto Set) zgaśnie, a następnie funkcja Auto Set zostanie wyłączona.

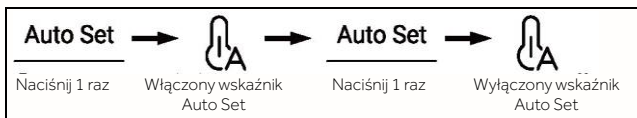

3. Ta lodówka ma funkcję wykrywania ruchu (Human Sensor). Panel sterowania, lampka w uchwycie i lampka projekcyjna zaświecą się automatycznie, gdy użytkownik zbliży się do lodówki. W stanie odblokowanym przytrzymaj przycisk „A” (przełącznik trybu Auto Set) przez 3 sekundy, brzęczyk zadzwoni raz, a następnie funkcja czujnika ruchu (Human Sensor) zostanie wyłączona. Funkcję czujnika ruchu (Human Sensor) można również wyłączyć za pomocą tej samej operacji.



Uwaga

W trybie Auto Set nie można regulować temperatury lodówki lub zamrażarki. Jeśli przycisk „D” (przycisk regulacji temperatury „-”) lub przycisk „E” (przycisk regulacji temperatury „+”) zostanie naciśnięty w celu regulacji temperatury w lodówce lub zamrażarce, wskaźnik „f1” (wskaźnik lodówki) lub „f2” (wskaźnik zamrażarki) będzie migać z sygnałem dźwiękowym, wskazując, że tej operacji nie można wykonać.

W trybie Auto Set ze względu na różne sposoby sterowania, jeśli ustawiona jest funkcja „Super-Cool” lub „Super-Freeze”, wskaźnik „a” (tryb Auto Set) gaśnie, a następnie funkcja Auto Set jest automatycznie wyłączana.

W trybie Auto Set temperaturę strefy S-Zone można regulować ręcznie w zależności od potrzeb.

Tryb Holiday

Tryb Holiday jest przydatny w przypadku, gdy lodówka nie jest używana przez dłuższy czas. Gdy tryb Holiday jest włączony, temperatura w zamrażarce jest sterowana w sposób standardowy, a temperatura lodówki jest automatycznie ustawiana na 17°C. Rzeczywista temperatura nie przekracza 17°C, co zapobiega powstawaniu nieprzyjemnego zapachu spowodowanego zbyt wysoką temperaturą, a jednocześnie pomaga zmniejszyć zużycie energii.

1. Gdy ekran wyświetlacza jest odblokowany, naciśnij przycisk „B” (wybór trybu Holiday), brzęczyk zadzwoni jeden raz, wskaźnik „b” (tryb Holiday) zaświeci się, a następnie zostanie włączona funkcja Holiday.
2. Gdy wskaźnik „b” (tryb Holiday) zaświeci się, naciśnij przycisk „B” (przełącznik trybu Holiday), brzęczyk zadzwoni raz, wskaźnik „b” (tryb Holiday) zgaśnie, a następnie funkcja Holiday zostanie wyłączona.

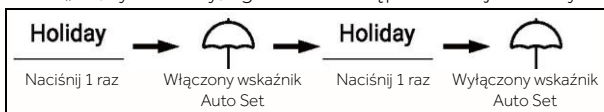

3. W stanie odblokowanym przytrzymaj przycisk „B” (wybór trybu Holiday) przez 3 sekundy; brzęczyk zadzwoni raz, a następnie podświetlenie zostanie wyłączone. Funkcję podświetlenia można również włączyć za pomocą tej samej operacji.



Uwaga

W trybie Holiday nie można regulować temperatury lodówki. Jeśli przycisk „D” (przycisk regulacji temperatury „-”) lub przycisk „E” (przycisk regulacji temperatury „+”) zostanie naciśnięty w celu regulacji temperatury lodówki, wskaźnik „f1” (wskaźnik lodówki) będzie migać i rozlegnie się dźwięk wskazujący, że nie można wykonać tej operacji.

Przed użyciem funkcji Holiday należy opróżnić lodówkę, aby zapobiec zepsuciu się przechowywanej żywności. Gdy funkcja Holiday jest włączona, nie można jednocześnie włączyć funkcji „Auto Set” lub „Super-Cool”.

Szuflada My Zone

1. Gdy ekran wyświetlacza jest odblokowany, naciśnij przycisk „C” (przełącznik szuflady My Zone), brzęczyk zadzwoni jeden raz, i kolejno zapalą się wskaźniki: „c1” (tryb Fruit & Vegetable), „c2” (tryb Quick Cool) i „c3” (tryb 0°C Fresh) zapali się kolejno.
2. Gdy zaświeci się wskaźnik „c1” (tryb Fruit & Vegetable), naciśnij przycisk „C” (Wybór szuflady My Zone), brzęczyk zadzwoni jeden raz; wskaźnik „c1” (tryb Fruit & Vegetable) zgaśnie i funkcja Fruit & Vegetable zostanie wyłączona; zaświeci się wskaźnik „c2” (tryb Quick Cool).
3. Gdy zaświeci się wskaźnik „c2” (tryb Quick Cool), naciśnij przycisk „C” (przełącznik szuflady My Zone), brzęczyk zadzwoni jeden raz, wskaźnik „c2” (tryb Quick Cool) zgaśnie, a następnie funkcja Quick Cool zostanie wyłączona, gdy zaświeci się wskaźnik „c3” (tryb 0°C Fresh).
4. Gdy zaświeci się wskaźnik „c3” (tryb 0°C Fresh), naciśnij przycisk „C” (wybór szuflady My Zone), brzęczyk zadzwoni jeden raz, wskaźnik „c3” (tryb 0°C Fresh) zgaśnie, a następnie funkcja 0°C Fresh zostanie wyłączona, gdy zaświeci się wskaźnik „c1” (tryb Fruit & Vegetable).



5. W stanie odblokowanym przytrzymaj przycisk „C” (przełącznik szuflady My Zone) przez 3 sekundy; brzęczyk zadzwoni raz, a następnie lampka uchwytu zostanie wyłączona. W podobny sposób można włączyć lampkę uchwytu. Gdy lampka uchwytu miga, funkcja EPF jest włączona.



Uwaga

Gdy lodówka jest podłączona do prądu po raz pierwszy, funkcja Fruit & Vegetable włącza się automatycznie.

Funkcja filtrowania

Gdy lodówka działa przez sześć miesięcy, wskaźnik przypomnienia „I” (funkcja resetowania filtra) zaświeci się, aby przypomnieć użytkownikom o konieczności wymiany filtra. Po wymianie filtra przytrzymaj przycisk „I” (przełącznik funkcji resetowania filtra) przez 3 sekundy, aby anulować przypomnienie; odliczanie czasu zostanie zresetowane i rozlegnie się dzwonek brzęczyka.



Uwaga

Normalna żywotność filtra wynosi sześć miesięcy. Zaleca się wymianę filtra co sześć miesięcy.

Tryb kostkarki do lodu

1. W stanie odblokowanym naciśnij przycisk „J” (wybór trybu kostkarki do lodu), brzęczyk zadzwoni raz, wskaźnik „j” (tryb kostkarki do lodu) zaświeci się, a następnie tryb kostkarki do lodu zostanie włączony.
2. Gdy zaświeci się wskaźnik „j” (tryb kostkarki do lodu), naciśnij przycisk „J” (wybór trybu kostkarki do lodu), brzęczyk zadzwoni raz, wskaźnik „j” (tryb kostkarki do lodu) zgaśnie, a następnie tryb kostkarki do lodu zostanie wyłączony.



Uwaga

Gdy tryb kostkarki do lodu jest wyłączony, wskaźnik włączenia/wyłączenia wytwarzania lodu miga, gdy użytkownik pobiera lód w kostkach lub lód kruszony, co oznacza, że funkcja kostkarki do lodu jest wyłączona.

Funkcja dopływu wody

Niezależnie od stanu (zablokowane lub odblokowane), naciśnij przycisk „K” (przełącznik funkcji dopływu wody), brzęczyk zadzwoni raz, wskaźnik „k” (funkcja dopływu wody) zapali się, a następnie funkcja dopływu wody zostanie włączona.

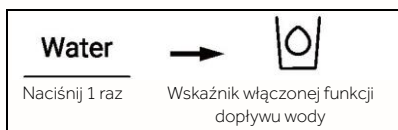



Uwaga

1. Gdy zaświeci się wskaźnik „k” (funkcja dopływu wody), wskaźnik „l” (funkcja lodu w kostkach) i wskaźnik „m” (funkcja kruszonego lodu) zgasną. Po naciśnięciu łopatki dozownika woda wypływie z portu wlotowego.
2. Gdy czas dopływu wody osiągnie 150 sekund, lodówka wyda sygnał dźwiękowy i woda będzie płynąć do momentu, gdy czas dopływu wyniesie 180 sekund; woda zostanie wówczas odcięta i zawór wody uruchomi czas ochrony wynoszący 200 sekund. Po jego upływie można wznowić pobór wody.
3. Gdy skumulowany czas dopływu wody osiągnie 8 minut w ciągu 10 minut, zawór wody uruchomi czas ochrony wynoszący 200 sekund. Po jego upływie można wznowić pobór wody.

Funkcja lodu w kostkach

Niezależnie od stanu (zablokowane lub odblokowane), naciśnij przycisk „L” (przełącznik funkcji lodu w kostkach), brzęczyk zadzwoni raz, wskaźnik „l” (funkcja lodu w kostkach) zapali się, a następnie funkcja wytwarzania lodu w kostkach zostanie włączona.



Uwaga

1. Gdy zaświeci się wskaźnik „l” (funkcja lodu w kostkach), wskaźnik „k” (funkcja poboru wody) i wskaźnik „m” (funkcja kruszonego lodu) zgasną. Po naciśnięciu mikroprzełącznika dystrybutora z otworu wlotowego wypadnie lód w kostkach.
2. Gdy kostkarka jest włączana po raz pierwszy, wskaźnik „l” i wskaźnik „m” zapalają się synchronicznie z pamięcią ostatniego stanu. Gdy kostkarka do lodu jest po raz pierwszy podłączona do prądu, funkcja lodu w kostkach jest domyślnie wyłączona.
3. Naciśnij mikroprzełącznik dozownika, jego podświetlenie włączy się po otwarciu pokrywy. Następnie silnik mechanizmu kruszenia lodu zaczyna się obracać w kierunku przeciwnym do ruchu wskazówek zegara, aby wypchnąć kostki lodu. Poluzuj mikrowyłącznik dozownika; jego wskaźnik zgaśnie, a silnik mechanizmu kruszenia lodu zatrzyma się; pokrywa dozownika zamknie się po 5 sekundach.
4. W trybie wytwarzania lodu w kostkach, gdy czas pobierania kostek lodu jest dłuższy niż 50 sekund, brzęczyk zacznie ostrzegać (pukać), aby zasignalizować, że użytkownicy muszą go wyłączyć. Gdy czas osiągnie 1 minutę, wymuszone zostaje zatrzymanie wytwarzania kostek lodu; zostanie ono wznowione po ponownym naciśnięciu przełącznika.
5. W trybie wytwarzania lodu w kostkach, jeśli drzwi lodówki zostaną otwarte, silnik podający lód zatrzyma się, pokrywa dystrybutora będzie zamknięta, zgaśnie kontrolka dystrybutora, a funkcja wytwarzania lodu w kostkach zostanie zatrzymana.
6. Zabronione jest pobieranie lodu przy otwartych drzwiach lodówki.

Funkcja kruszonego lodu

Niezależnie od stanu (zablokowane lub odblokowane), naciśnij przycisk „L” (przełącznik funkcji kruszonego lodu), brzęczyk zadzwoni raz, wskaźnik „l” (funkcja kruszonego lodu) zapali się, a następnie funkcja kruszonego lodu zostanie włączona.



Uwaga

1. Gdy zaświeci się wskaźnik „m” (funkcja kruszonego lodu), wskaźnik „k” (funkcja poboru wody) i wskaźnik „l” (funkcja kostek lodu) zgasną. Po naciśnięciu mikroprzełącznika dystrybutora kruszony lód wypłynie z otworu wlotowego.
2. Naciśnij mikroprzełącznik dozownika, jego podświetlenie włączy się po otwarciu pokrywy. Następnie silnik mechanizmu kruszenia lodu zaczyna się obracać zgodnie z ruchem wskazówek zegara, aby wypchnąć kostki lodu. Poluzuj mikrowyłącznik dozownika; jego wskaźnik zgaśnie, a silnik mechanizmu kruszenia lodu zatrzyma się; pokrywa dozownika zamknie się po 5 sekundach.
3. W trybie kruszenia lodu, gdy czas kruszenia lodu jest dłuższy niż 50 sekund, brzęczyk zacznie ostrzegać (pukać), aby zasignalizować, że użytkownicy muszą go wyłączyć. Gdy czas osiągnie 1 minutę, wymuszone zostaje zatrzymanie kruszenia lodu; zostanie ono wznowione po ponownym naciśnięciu przełącznika.
4. W trybie lodu kruszonego, jeśli drzwi lodówki zostaną otwarte, silnik podający lód zatrzyma się, pokrywa dystrybutora będzie zamknięta, zgaśnie kontrolka dystrybutora, a funkcja lodu kruszonego zostanie zatrzymana.
5. Kruszenie lodu przy otwartych drzwiach lodówki jest zabronione.

Przełączanie stopni Celsjusza na stopnie Fahrenheita

1. Zgodnie z fabrycznym ustawieniem domyślnym temperatura wyświetla się w stopniach Celsjusza.
2. Gdy wyświetlacz jest odblokowany, przytrzymaj przycisk „H” (wybór Super-Freeze) przez 3 sekundy; brzęczyk zadzwoni raz, wskaźnik „e2” (stopnie Celsjusza) gaśnie, a wskaźnik „e1” (stopnie Fahrenheita) zaczyna świecić.

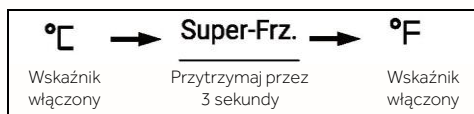

Funkcja EPP

W stanie odblokowanym naciśnij przycisk „H” (przełącznik Super-Freeze) i przycisk „A” (przełącznik trybu Auto Set) 5 razy (w ciągu 5 sekund); brzęczyk zadzwoni raz, a następnie funkcja EPP zostanie wyłączona. Funkcję EPP można również włączyć w tej samej operacji.

Alarm otwarcia drzwi

Jeśli drzwi pozostają zbyt długo otwarte lub nie są dobrze zamknięte, lodówka będzie emitować sygnał dźwiękowy w określonych odstępach czasu, aby przypomnieć o zamknięciu drzwi.

Pamięć podczas awarii zasilania

Zapamiętywany jest stan roboczy w chwili wyłączenia zasilania. Po ponownym włączeniu urządzenie działa zgodnie z ustawieniem przed wyłączeniem.

Instrukcje dotyczące kostkarki do lodu



OSTRZEŻENIE!

- ▶ Podłącz tylko do zasilania wodą pitną.
- ▶ Podłączenie instalacji wodnej może wykonać wyłącznie wykwalifikowany hydraulik zgodnie z lokalnymi przepisami i regulacjami dotyczącymi jakości wody.



Uwaga

Ta instalacja wodna nie jest objęta gwarancją urządzenia.

Podłączanie wody do urządzenia

1. Zdejmij gumową zatyczkę (1) z zaworu wlotowego wody.
2. Mocno wciśnij przewód doprowadzający wodę do zaworu wlotowego wody i dokręć nakrętkę kołnierzową. Ten przewód wodny musi zostać przecięty w połowie i wykorzystany, a pozostały fragment stanowi część zamienną.

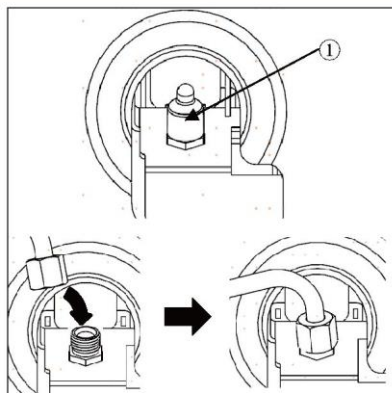

Podłączanie do kranu

Ta funkcja jest dostępna tylko w niektórych modelach.

1. Włóż przewód wody do otworu przyłącza kranowego dostarczonego z akcesoriami. Przewód należy mocno trzymać podczas wciskania do przyłącza.
 2. Upewnij się, że gumowa podkładka jest zamontowana wewnątrz przyłącza kranowego przed przykręceniem go do kranu.
- ▶ Konieczne może się okazać zakupienie oddzielnego złącza lub adaptera, jeśli złącze kranu nie pasuje do rozmiaru gwintu dostarczonego złącza.

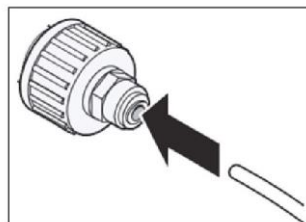

Sprawdzanie podłączenia wody

Ta funkcja jest dostępna tylko w niektórych modelach.

- ▶ Odkręć dopływ wody i włącz urządzenie. Dokładnie sprawdź wszystkie złączki pod kątem ewentualnych wycieków z powodu źle zamocowanych węży.
- ▶ Naciśnij i przytrzymaj przycisk 3Sec.Filter Reset przez trzy sekundy. Nowy filtr wody został aktywowany.
- ▶ Umieść filiżankę pod dozownikiem wody, aby sprawdzić, czy woda przepływa przez urządzenie.
- ▶ Ponownie sprawdź przewód łączący i złącza pod kątem wycieków.

Dozownik lodu i wody

Przed użyciem dozownika lodu i wody



OSTROŻNIE!

- ▶ Nie pozwalaj dzieciom na korzystanie z dozownika ani bawienie się z nim, ponieważ mogą go uszkodzić.



OSTROŻNIE!

- ▶ Wyrzuć kilka pierwszych partii lodu (około 20 kostek i 7 szklanek wody). Jest to również konieczne, jeśli urządzenie nie było używane przez długi czas.
- ▶ Wyczyść system dozowania wody, jeśli nie był używany przez 48 godzin. Przepłucz instalację wodną podłączoną do wodociągu, jeśli woda nie była pobierana przez 5 dni.
- ▶ Aby wyczyścić system dozowania wody, przepłukuj dozownik wodą przez około 5 minut i wyrzuć kilka pierwszych partii lodu.
- ▶ Wody lub lodu nie należy nalewać do naczyń z cienkiego szkła lub porcelany.



Uwaga

- ▶ Jeśli otworzysz drzwi zamrażarki podczas dozowania wody, dozowanie wody zostanie zatrzymane.
- ▶ Jeśli otworzysz drzwi lodówki podczas nalewania wody, pobierania lodu w kostkach lub lodu kruszonego, wydawanie zostanie wstrzymane. Po zamknięciu drzwi wydawanie zostanie wznowione.
- ▶ Jeśli średnica szklanki jest mała, woda może z niej pryskać lub strumień może w nią w ogóle nie trafić.
- ▶ Do dozowania wody, lodu w kostkach lub lodu kruszonego używaj szklanek o średnicy większej od 68 mm.
- ▶ Gdy kostkarka do lodu wytwarza mniejsze kostki lodu lub kostki są skleione, ilość wody dostarczanej do kostkarki do lodu może być zbyt mała z powodu niewystarczającej ilości wody w zbiorniku na wodę. Kostki mogą sklejać również wtedy, jeśli lód nie jest często używany lub ustawiona temperatura zamrażarki jest zbyt wysoka.
- ▶ Po wymianie filtra pobierana woda jest biaława lub mętna. To normalne. Picie takiej wody jest bezpieczne, a powietrze zawarte w wodzie zostanie po pewnym czasie usunięte.

Korzystanie z dozownika lodu i wody

Naciśnij kilkakrotnie przycisk wyboru dozownika, aż zaświeci się kontrolka nad żądanym wskaźnikiem.

Naciśnij łyżeczkę dozownika (1) szklanką lub innym pojemnikiem, aby pobrać lód w kostkach, wodę lub lód kruszony.

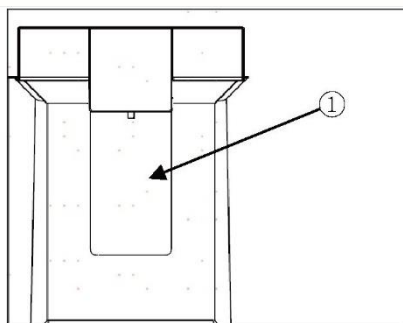

Czyszczenie dozownika

Czyszczenie wylotu lodu i wody

Wylot wody (1) lub wylot lodu (2) należy często wycierać czystą szmatką, ponieważ może się łatwo zabrudzić.

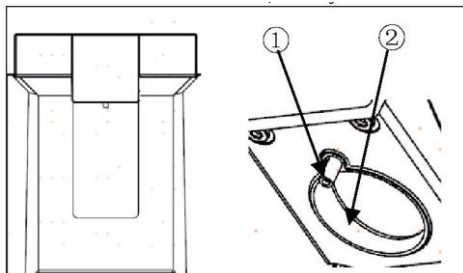

Uwaga

Do wylotu mogą przywierać kłaczki z tkaniny.

Czyszczenie tacy dozownika

Przetrzyj cały obszar wilgotną szmatką. Taca dozownika może łatwo zamoczyć się z powodu rozlanego lodu lub wody.

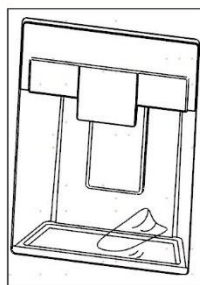

Automatyczna kostkarka do lodu

Ta funkcja jest dostępna tylko w niektórych modelach.

Ta funkcja może się różnić w zależności od zakupionego modelu.

Przed użyciem kostkarki do lodu wbudowanej w drzwi

Ta funkcja jest dostępna tylko w niektórych modelach.

- ▶ Kostkarka do lodu wytwarza lód normalnie po upływie około 48 godzin od pierwszej instalacji urządzenia.
- ▶ Jeśli pojemnik na lód zostanie całkowicie wypełniony, wytwarzanie lodu zostanie zatrzymana.
- ▶ Dźwięk spadającego lodu do pojemnika na lód jest normalny.
- ▶ Jeśli kostki lodu są przechowywane w pojemniku na lód przez dłuższy czas, mogą się zlepiać, a ich rozdzielenie może być trudne. W takim przypadku opróżnij pojemnik na lód, umożliwiając wytworzenie świeżego lodu.



OSTROŻNIE!

- ▶ To normalne, że po wymianie filtra pobierana woda jest biaława lub mętna. Powietrze zawarte w wodzie zostanie po pewnym czasie usunięte. Taką wodę można bezpiecznie pić.
- ▶ Pierwszy dozowany lód i woda mogą zawierać drobiny lub zapach z systemu dostarczania wody lub ze zbiornika wody.
- ▶ W przypadku dozowania odbarwionego lodu, sprawdź zbiornik na wodę i dopływ wody w celu ustalenia źródła. Nie używaj lodu ani wody, dopóki problem nie zostanie rozwiązany.
- ▶ Nie dotykaj wylotu lodu ani automatycznej kostkarki ręką ani narzędziem.
- ▶ Podłóż pod dozownik pustą szklankę, przed napełnieniem jej wodą lub innym napojem. Podłożenie szklanki, która już zawiera płyn, może spowodować rozlanie napoju.
- ▶ Nigdy używaj bardzo wąskich lub bardzo głębokich szklanek. Lód może utknąć w kanale lodowym, wpływając na działanie urządzenia.
- ▶ Trzymaj szklankę w odpowiedniej odległości od wylotu. Przyłożenie szklanki zbyt blisko wylotu może uniemożliwić pobranie lodu.
- ▶ Usuń lód z pojemnika, jeśli wyjeżdżasz na wakacje lub w przypadku dłuższej przerwy w dostawie prądu. Woda z topniejącego lodu może kapać z dozownika na podłogę.

Kostkarka do lodu w drzwiach

Automatyczna kostkarka do lodu może automatycznie wyprodukować 100-190 kostek w ciągu 24 godzin, jeśli warunki są sprzyjające. Ta ilość może się różnić w zależności od otoczenia (temperatura otoczenia wokół urządzenia, częstotliwość otwierania drzwi, ilość przechowywanej żywności w urządzeniu itp.).

(1) Automatyczne wyłączanie (sprężyna)

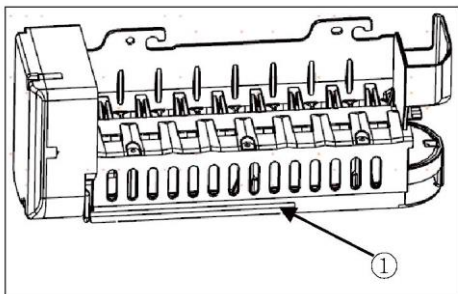

Wyjmowanie/ponowny montaż pojemnika na lód

Rynienka dozująca lód może zostać zablokowana przez szron, jeśli używany jest tylko lód kruszony. Usuń nagromadzony szron, wyjmując pojemnik na lód i oczyszczając przewód gumową szpatułką. Okresowe dozowanie lodu w kostkach może również ułatwić zapobieganie gromadzeniu się szronu.

1. Delikatnie pociągnij za uchwyt, aby otworzyć komorę na lód.
2. Aby wyjąć wewnętrzny pojemnik na lód, chwyć za przedni uchwyt, lekko unieś dolną część i powoli wysuń pojemnik w sposób pokazany na ilustracji.
3. Zamontuj wewnętrzny pojemnik na lód, wykonując powyższe czynności w odwrotnej kolejności.

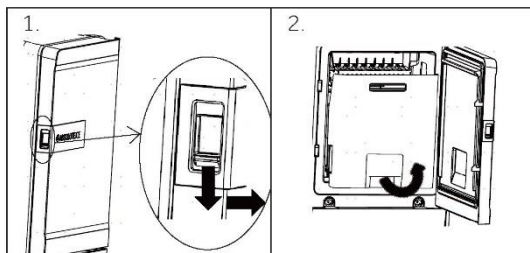

OSTROŻNIE!

- ▶ Nie dotykaj mechanicznych części automatycznej kostkarki do lodu ręką ani jakimkolwiek narzędziem mechanicznym. Może to spowodować poważne obrażenia lub uszkodzenie urządzenia.
- ▶ Nie demontuj, nie naprawiaj ani nie przerabiaj automatycznej kostkarki do lodu. Czynności te powinny być wykonywane wyłącznie przez serwisanta.
- ▶ Z dozownika nie mogą korzystać dzieci.
- ▶ Montując ponownie pojemnik na lód, upewnij się, że jest on umieszczony prawidłowo.



OSTRZEŻENIE!

- ▶ Nie wkładaj pojemnika na lód do wody ani go nie spryskuj! Jeśli musisz wyczyścić pojemnik na lód, wytrzyj go wilgotną, miękką ściereczką.

Filtr wody

Przed wymianą filtra wody



OSTRZEŻENIE!

- ▶ Nie pozwalaj dzieciom na dostęp do małych części podczas instalacji tego produktu.
- ▶ Nie stosuj wody, która nie spełnia norm mikrobiologicznych lub jej jakość nie jest znana bez dokonania odpowiedniej dezynfekcji przed lub poza systemem. Po dezynfekcji wody, która może zawierać mikroorganizmy możliwe do odfiltrowania, można zastosować systemy certyfikowane do redukcji mikroorganizmów.



Uwaga

- ▶ Chociaż testy przeprowadzono w standardowych warunkach laboratoryjnych, rzeczywista wydajność może się różnić.
- ▶ Aby produkt działał zgodnie z deklaracją producenta, konieczne jest spełnienie wymagań dotyczących instalacji, konserwacji i wymiany filtrów.



OSTROŻNIE!

- ▶ Nie instaluj produktu, jeśli ciśnienie wody przekracza 827 kPa. Jeśli ciśnienie wody przekracza 827 kPa, należy zainstalować zawór ograniczający ciśnienie. Skontaktuj się z instalatorem, jeśli nie masz pewności, jak zmierzyć ciśnienie wody.
- ▶ Nie instaluj w miejscach, w których mogą wystąpić uderzenia hydrauliczne. Jeśli istnieje ryzyko uderzeń hydraulicznych, należy zainstalować odpowiedni tłumik. Skontaktuj się z hydraulikiem, jeśli nie wiesz, jak to sprawdzić.
- ▶ Nie instaluj na przewodach doprowadzających ciepłą wodę. Maksymalna robocza temperatura wody tego systemu filtrującego wynosi 37,8°C.
- ▶ Chronź filtr przed zamarzaniem. Opróżnij filtr, gdy temperatura spadnie poniżej 4,4°C.
- ▶ Jednorazowy wkład filtrujący MUSI być wymieniany co 6 miesięcy, jeśli jego wydajność jest zgodna ze znamionową, lub w przypadku zauważalnego zmniejszenia prędkości przepływu.
- ▶ Jeśli w instalacji wodnej zainstalowano urządzenie zapobiegające przepływowi wstecznemu, należy zainstalować urządzenie kontrolujące ciśnienie spowodowane rozszerzalnością cieplną.
- ▶ Upewnij się, że wszystkie przewody i złączki są zabezpieczone i nie ma przecieków.

Wymiana filtra wody

Filtr należy wymieniać co 6 miesięcy lub gdy zapala się dioda wskaźnika filtra wody na panelu sterowania bądź spada wydajność dystrybutora wody.

Aby kupić filtr wody na wymianę:

- Użyj wymiennego wkładu: HRXWF,
- Skontaktuj się z lokalnym sprzedawcą lub dystrybutorem. Aby uzyskać dalszą pomoc, odwiedź naszą stronę internetową www.haierpares.eu



Uwaga

- ▶ Wymiana filtra wody powoduje spuszczenie niewielkiej ilości wody (około 25 cm³).
 - ▶ Owiń ściereczką wokół przedniej części pokrywy filtra wody, aby zebrać wyciekającą wodę. Po wyjęciu filtra wody, trzymaj go pionowo, aby zapobiec wylaniu się pozostałej wody z filtra.
1. Unieś pokrywę filtra wody.
 2. Wyjmij jednorazowy filtr wody.
 3. Zamontuj nowy filtr wody. Włóż nowy filtr do głowicy filtra i obracaj go zgodnie z ruchem wskazówek zegara, aż strzałka na nowym filtrze zrówna się ze strzałką na głowicy filtra. Wsuń filtr z powrotem do komory.
 4. Zamknij pokrywę filtra wody.

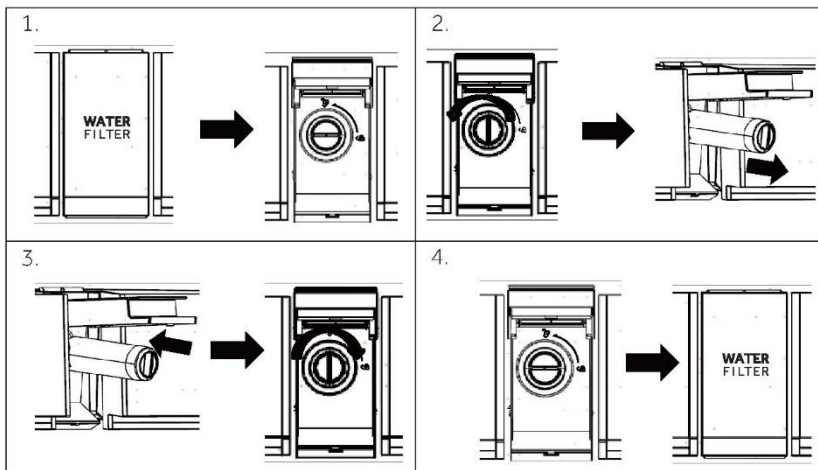

5. Naciśnij i przytrzymaj przycisk **3Sec.Filter Reset** przez 3 sekundy.
6. Pobieraj wodę przez około 5 minut, aby usunąć uwięzione powietrze i zanieczyszczenia.



OSTROŻNIE!

- ▶ Niedokonanie wymiany filtrów, gdy jest to konieczne, lub stosowanie filtrów do wody niezatwierdzonych przez firmę Haier może spowodować wyciekanie wody z wkładu filtra i uszkodzenie mienia.

Filtr wody

Model: Haier HRXWF

- ▶ System certyfikowany przez IAPMO R&T zgodnie ze standardami NSF/ANSI 42, 53, 401 i P473 w celu ograniczenia roszczeń na podstawie danych określonych w karcie charakterystyki i w iapmort.org.
- ▶ Rzeczywista wydajność może się różnić w zależności od lokalnej instalacji wodnej.

Wytyczne dotyczące stosowania/parametry instalacji wodnej

Przepływ roboczy: 0,5 gal/min (1,89 l/min)

Instalacja wodna: Woda pitna

Ciśnienie wody: 25-120 psi (172-827 kPa)

Temperatura wody: 33°F-100°F (0,6°C-38°C)

Pojemność: 170 galonów (643,5 litra)

Aby produkt działał zgodnie z deklaracją producenta, konieczne jest spełnienie wymagań dotyczących instalacji, konserwacji i wymiany filtrów. Informacje o gwarancji można znaleźć w instrukcji instalacji.



Uwaga

Chociaż testy przeprowadzono w standardowych warunkach laboratoryjnych, rzeczywista wydajność może się różnić. Wkład wymienny: HRXWF Szacunkowe koszty wymiany elementów można znaleźć na naszej stronie internetowej www.haierespares.eu.



OSTRZEŻENIE!

- ▶ **Aby zmniejszyć ryzyko związane ze spożyciem zanieczyszczeń:**
- ▶ **Nie stosuj wody, która nie spełnia norm mikrobiologicznych lub jej jakość nie jest znana bez dokonania odpowiedniej dezynfekcji przed lub poza systemem.** Po dezynfekcji wody, która może zawierać mikroorganizmy możliwe do odfiltrowania, można zastosować systemy certyfikowane do redukcji mikroorganizmów.



Uwaga

Aby zmniejszyć ryzyko wycieku wody lub zalania i zapewnić optymalną wydajność filtra:

- ▶ Przed instalacją i użyciem tego systemu zapoznaj się z instrukcjami użytkownika i postępuj zgodnie z nimi.
- ▶ Instalacja i użytkowanie MUSZĄ być zgodne ze wszystkimi stanowymi i lokalnymi przepisami dotyczącymi instalacji hydraulicznych.
- ▶ Nie instaluj, jeśli ciśnienie wody przekracza 120 psi (827 kPa). Jeśli ciśnienie wody przekracza 80 psi (552 kPa), należy zainstalować zawór ograniczający ciśnienie. Skontaktuj się z instalatorem, jeśli nie masz pewności, jak zmierzyć ciśnienie wody.
- ▶ Nie instaluj w miejscach, w których mogą wystąpić uderzenia hydrauliczne. Jeśli istnieje ryzyko uderzeń hydraulicznych, należy zainstalować odpowiedni tłumik. Skontaktuj się z hydraulikiem, jeśli nie wiesz, jak to sprawdzić.
- ▶ Nie instaluj na przewodach doprowadzających ciepłą wodę. Maksymalna robocza temperatura wody tego systemu filtrującego wynosi 100° F (38°C).
- ▶ Chronь filtr przed zamarzaniem. Opróżnij filtr, gdy temperatura spadnie poniżej 33°F (0,6°C).
- ▶ Wymieniaj jednorazowy wkład filtrujący co sześć miesięcy lub wcześniej, jeśli zauważysz zauważalne zmniejszenie szybkości przepływu wody.
- ▶ Niedokonanie wymiany jednorazowego wkładu filtra w zalecanych odstępach czasu może prowadzić do zmniejszenia wydajności filtra i pęknięć w jego obudowie, powodując wyciek wody lub zalanie.
- ▶ Ten system został przetestowany zgodnie z NSF/ANSI 42, 53, 401 i P473 pod kątem redukcji substancji wymienionych poniżej. Stężenie wskazanych substancji w wodzie wpływającej do systemu zostało zredukowane do stężenia mniejszego lub równego dopuszczalnemu limitowi dla wody opuszczającej system, zgodnie z NSF/ANSI 42, 53, 401 i P473.

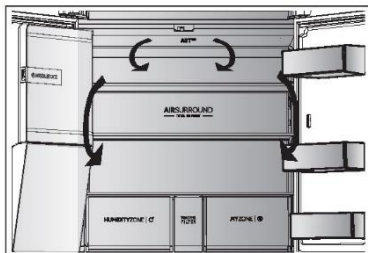

System obiegu powietrza

Lodówka jest wyposażona w system obiegu powietrza, dzięki któremu chłodne strumienie powietrza znajdują się na każdym poziomie półki. Pomaga to utrzymać jednolitą temperaturę, dzięki czemu żywność jest dłużej świeża.

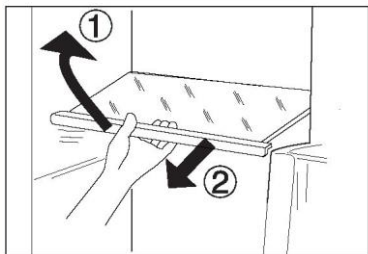

Regulowane półki

Wysokość półek można dostosować do potrzeb dotyczących przechowywania.

1. Aby przenieść półkę, zdejmij ją najpierw, podnosząc przednią krawędź (1) i wysuwając ją (2).
2. Aby ponownie zamontować półkę, należy nałożyć ją na uchwyty po obu stronach i przesunąć do pozycji najbardziej wysuniętej do tyłu, aż tylna część półki znajdzie się w szczelinach po bokach.



Uwaga

Upewnij się, że wszystkie końce półki są wypoziomowane.

Szuflada My Zone

W tej komorze poziom wilgotności jest niższy niż w komorze lodówki. Ta szuflada jest odpowiednia do przechowywania świeżej żywności, żywności wymagającej szybkiego schodzenia oraz owoców i warzyw.

MYZONE |

Szuflada Humidity Box

W tej komorze poziom wilgotności wynosi około 90%. Jest sterowany automatycznie przez system i pozwala na przechowywanie owoców, warzyw, sałatek itp.

HUMIDITYZONE |



Uwaga:

- ▶ Nie zdejmuj plastikowych osłon wewnątrz dwóch stref. Utrzymują one odpowiednią wilgotność.
- ▶ W tych dwóch szufladach nie zaleca się przechowywania owoców wrażliwych na zimno, takich jak ananas, awokado, banany, grejpfruty.
- ▶ Poziom wilgotności może być niższy niż 90% przy małych ilościach warzyw, dlatego preferowane są duże ilości warzyw.



Komora Switch Zone

Urządzenie jest wyposażone w komorę Switch Zone. W zależności od przeznaczenia żądaną temperaturę można ustawić z dokładnością do jednego stopnia. Ustawienie temperatury można regulować w zakresie od -18°C do $+5^{\circ}\text{C}$:

SWITCHZONE |

Zdemontowane półki na drzwiach/uchwyt na butelki

Półki na drzwiach można zdemontować w celu czyszczenia:

Położ dłoń po obu stronach półki, podnieś ją do góry (1) i wyciągnij (2).

W celu ponownego zamontowania półek powyższe czynności wykonuje się w odwrotnej kolejności.

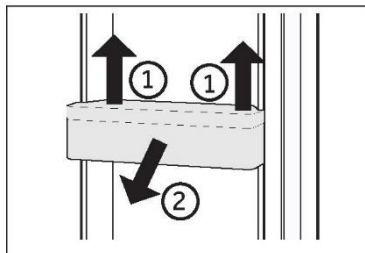

OPCJONALNIE: OK-wskaźnik temperatury

Wskaźnik temperatury OK może być użyty do określenia temperatur poniżej +4°C. Stopniowo obniżaj temperaturę, jeśli znak nie wskazuje „OK”.

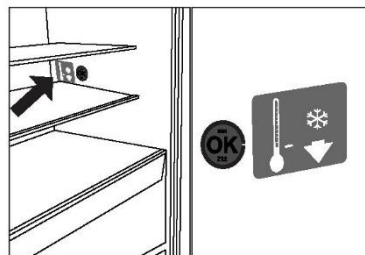

Uwaga

Po włączeniu urządzenia osiągnięcie właściwej temperatury może potrwać do 12 godzin.

Wymowiona szuflada

Aby wyjąć szufladę, wyciągnij ją maksymalnie (1), podnieś i wyjmij (2).

W celu ponownego włożenia szuflady powyższe czynności wykonuje się w odwrotnej kolejności.

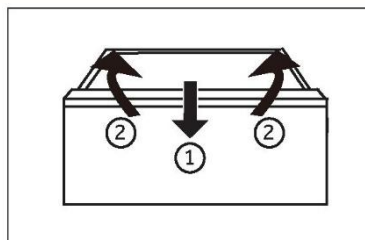

Przechowywanie produktów o dużych rozmiarach

Duże produkty, takie jak mrożonki, można przechowywać po:

- ▶ wyjęciu górnej tacy do zamrażania lub
- ▶ wyjęciu obu górnych tac zamrażarki oraz środkowej szuflady zamrażarki; żywość można przechowywać wówczas bezpośrednio na dolnych tacach do zamrażania.

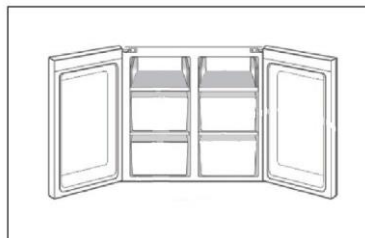

Światło

Po otwarciu drzwi zapala się wewnętrzne oświetlenie LED. Na działanie światła nie ma wpływu żadne z pozostałych ustawień urządzenia.

**Wskazówki dotyczące oszczędzania energii**

- ▶ Upewnij się, że urządzenie jest właściwie wentylowane (patrz MONTAŻ).
- ▶ Nie należy instalować urządzenia w bezpośrednim świetle słonecznym lub w pobliżu źródeł ciepła (np. pieców, grzejników).
- ▶ Unikaj niepotrzebnie niskiej temperatury w urządzeniu. Zużycie energii zwiększa się wraz z ustawieniem niższej temperatury w urządzeniu.
- ▶ Funkcje takie jak POWER- FREEZE zwiększają zużycie energii.
- ▶ Przed włożeniem ciepłej żywności do urządzenia należy poczekać, aż ostygnie.
- ▶ Otwieraj drzwi możliwie rzadko i na krótko.
- ▶ Nie przepelniaj urządzenia, aby nie blokować przepływu powietrza.
- ▶ Unikaj powietrza w opakowaniu z żywnością.
- ▶ Utrzymuj w czystości uszczelki drzwi, aby zapewnić prawidłowe ich zamykanie.
- ▶ Rozmrażaj mrożoną żywność w komorze chłodziarki.
- ▶ Najbardziej energooszczędna konfiguracja wymaga, aby pojemniki i półki były umieszczone w urządzeniu jak w stanie fabrycznym, a żywność powinna być rozmieszczona w taki sposób, aby nie blokowała wylotu kanału wentylacyjnego.

**OSTRZEŻENIE!**

Przed czyszczeniem odłącz urządzenie od zasilania sieciowego.

Czyszczenie

Urządzenie należy czyścić, gdy przechowywana jest niewielka ilość żywności lub nie ma jej wcale.

Urządzenie powinno być czyszczone co cztery tygodnie, aby zapewnić dobrą konserwację i zapobiec nieprzyjemnym zapachom przechowywanej żywności.

**OSTRZEŻENIE!**

- ▶ Nie czyść urządzenia za pomocą twardych szczotek, szczotek drucianych, detergentów proszkowych, benzyny, octanu amyli, acetonu i podobnych roztworów organicznych, kwasu lub roztworów alkalicznych. Do czyszczenia należy używać specjalnego detergentu do lodówek, aby uniknąć uszkodzenia.
- ▶ Nie używaj aerozolu ani nie przepłukuj urządzenia podczas czyszczenia.
- ▶ Nie używaj wody lub pary do czyszczenia urządzenia.
- ▶ Nie czyść zimnych szklanych półek gorącą wodą. Nagła zmiana temperatury może spowodować pęknięcie szkła.
- ▶ Nie dotykaj wnętrza komory, zwłaszcza mokrymi rękami, ponieważ mogą one przymarznąć do jej powierzchni.
- ▶ W przypadku zwiększenia temperatury sprawdzić stan zamrożonych produktów.

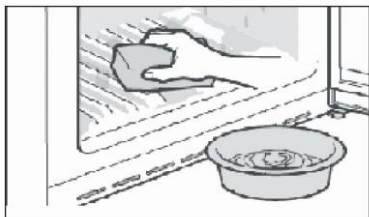

- ▶ Uszczelka drzwi powinna być zawsze utrzymywana w czystości.
 - ▶ Czyść wnętrze i obudowę urządzenia gąbką zanurzoną w ciepłej wodzie i neutralnym detergentem.
1. Czyścić wnętrze i zewnętrzną część lodówki, w tym uszczelnienie drzwi, stojak na drzwi, szklane półki, pudełka itd., miękkim ręcznikiem lub gąbką zanurzoną w ciepłej wodzie (można dodać neutralny detergent do ciepłej wody).

2. W przypadku rozlania płynu usunąć wszystkie zanieczyszczone części, bezpośrednio spłukać bieżącą wodą, osuszyć i włożyć z powrotem do lodówki.
 3. W przypadku rozlanego kremu (np. śmietany, topniejących lodów), należy wyjąć wszystkie zanieczyszczone części, włożyć je na chwilę do ciepłej wody o temperaturze ok. 40°C, następnie spłukać bieżącą wodą, osuszyć i włożyć z powrotem do lodówki.
 4. W przypadku, gdy jakaś mała część lub element dostanie się do wnętrza lodówki (pomiędzy półki lub szuflady), użyć małego miękkiego pędzelka, aby go wyciągnąć. Jeśli nie udało się dotrzeć do tego elementu, prosimy o kontakt z serwisem Haier.
- ▶ Spłucz i wysusz miękką ściereczką.
 - ▶ Nie należy myć żadnych części urządzenia w zmywarce do naczyń.
 - ▶ Odczekaj co najmniej 5 minut przed ponownym uruchomieniem urządzenia, ponieważ częste uruchamianie może uszkodzić sprężarkę.

Rozmrażanie

Rozmrażanie komór lodówki i zamrażarki przebiega automatycznie; nie jest wymagana ręczna obsługa.

Wymiana lampek LED



OSTRZEŻENIE!

Nie wolno samodzielnie wymieniać lampy LED, może to zrobić tylko producent lub autoryzowany serwis.

Jako źródło światła lampy wykorzystują diody LED, charakteryzujące się niskim zużyciem energii i długą żywotnością. W przypadku wystąpienia jakichkolwiek nieprawidłowości prosimy o kontakt z działem obsługi klienta. Zob. OBSŁUGA KLIENTA.

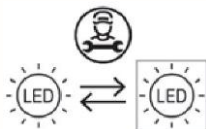

Wymienne (tylko LED) źródło światła przez profesjonalistę.

Ten produkt zawiera źródło światła o klasie efektywności energetycznej E.

Komora	Napięcie	Klasa efektywności energetycznej	Model
Tylna lampka lodówki	12 V	E	HCR7918EIMP HCR7918EIMB HCR7918EIMP(UK) HCR7918ENMP
Zamrażarka	12 V	E	
Switch Zone	12 V	E	
Lampka w uchwycie	12 V	E	
*Lampa projekcyjna	12 V	E	

*Dotyczy tylko modelu HCR7918EIMP/HCR7918EIMB/HCR7918EIMP(UK)

Dłuższa przerwa w użytkowaniu

Jeżeli urządzenie nie będzie używane przez dłuższy czas i nie będzie wykorzystywana funkcja Holiday chłodziarki:

- ▶ Wyjmij żywność.
- ▶ Odłącz przewód zasilający.
- ▶ Wyczyść urządzenie jak opisano powyżej.
- ▶ Zostaw drzwi otwarte, aby zapobiec tworzeniu się wewnątrz nieprzyjemnych zapachów.



Uwaga

Wyłącz urządzenie tylko wtedy, gdy jest to absolutnie konieczne.

Przenoszenie urządzenia

1. Wyjmij wszystkie produkty spożywcze i odłącz urządzenie od zasilania.
2. Zabezpiecz taśmą klejącą półki i inne ruchome części w zamrażarce.
3. Nie przechylaj lodówki pod kątem większym niż 45°, aby uniknąć uszkodzenia układu chłodniczego.



OSTRZEŻENIE!

- ▶ Nie podnoś urządzenia za klamki.
- ▶ Nigdy nie należy ustawiać urządzenia poziomo na ziemi.

Wiele problemów można rozwiązać samodzielnie, bez specjalistycznej wiedzy. W przypadku problemów prosimy sprawdzić wszystkie pokazane możliwości i postępować zgodnie z poniższymi instrukcjami przed skontaktowaniem się z obsługą posprzedażową. Zob. OBSŁUGA KLIENTA.



OSTRZEŻENIE!

- ▶ Przed przystąpieniem do konserwacji wyłącz urządzenie i wyjmij wtyczkę z gniazdka sieciowego.
- ▶ Urządzenie elektryczne powinno być serwisowane tylko przez wykwalifikowanych ekspertów, ponieważ niewłaściwe naprawy mogą spowodować znaczne szkody.
- ▶ Jeśli kabel zasilania jest uszkodzony, musi on zostać wymieniony przez producenta, serwisanta lub inną wykwalifikowaną osobę w celu uniknięcia niebezpieczeństwa.

Problem	Potencjalna przyczyna	Możliwe rozwiązanie
Sprężarka nie działa.	<ul style="list-style-type: none"> • Wtyczka sieciowa nie jest podłączona do gniazdka. • Urządzenie znajduje się w cyklu rozmrażania 	<ul style="list-style-type: none"> • Włącz wtyczkę sieciową. • Jest to normalne w przypadku automatycznego odszraniania
Urządzenie działa często lub przez zbyt długi okres czasu.	<ul style="list-style-type: none"> • Temperatura wewnątrz i na zewnątrz urządzenia jest za wysoka. • Urządzenie było odłączone od zasilania przez jakiś okres czasu. • Drzwi urządzenia nie są szczelnie zamknięte. • Drzwi były za często otwierane lub pozostawały długo otwarte. • Ustawienie temperatury w komorze zamrażarki jest zbyt niskie. • Uszczelki drzwi są zabrudzone, zużyte, pęknięte lub niedopasowane. • Wymagany przepływ powietrza nie jest gwarantowany. 	<ul style="list-style-type: none"> • W tym przypadku to normalne, że urządzenie będzie pracować dłużej. • Całkowite schłodzenie urządzenia trwa zazwyczaj od 8 do 12 godzin. • Zamknij drzwi i upewnij się, że urządzenie jest ustawione na płaskiej powierzchni i jedzenie lub pojemniki nie blokują drzwi. • Nie otwieraj drzwi/szuflad zbyt często. • Ustaw wyższą temperaturę, aż do uzyskania zadowolającej temperatury w lodówce. Temperatura lodówki ustabilizuje się po 24 godzinach. • Wyczyść uszczelki drzwi/szuflady lub wymień je z pomocą serwisu obsługi klienta. • Zapewnij odpowiednią wentylację.
Wnętrze lodówki jest brudne i/lub nieprzyjemnie pachnie.	<ul style="list-style-type: none"> • Wnętrze lodówki wymaga czyszczenia. • W lodówce przechowywana jest żywność o intensywnym zapachu. 	<ul style="list-style-type: none"> • Wyczyść wnętrze lodówki. • Dokładnie owiń żywność.
Urządzenie wydaje dziwne dźwięki.	<ul style="list-style-type: none"> • Urządzenie nie znajduje się na wypoziomowanym podłożu. • Urządzenie dotyka jakiegoś obiektu. 	<ul style="list-style-type: none"> • Wyreguluj nóżki, aby wypoziomować urządzenie. • Usuń obiekty znajdujące się w pobliżu urządzenia.

Problem	Potencjalna przyczyna	Możliwe rozwiązanie
Wewnątrz urządzenia nie jest wystarczająco zimno.	<ul style="list-style-type: none"> • Ustawiona temperatura jest za wysoka. • Była przechowywana zbyt ciepła żywność. • W lodówce umieszczono zbyt dużą ilość żywności. • Żywność jest zbyt blisko siebie. • Drzwi/szuflada urządzenia nie są szczelnie zamknięte. • Drzwi/szuflad były za często otwierane lub pozostawały długo otwarte. 	<ul style="list-style-type: none"> • Ponownie ustaw temperaturę. • Zawsze schładzaj żywność przed jej przechowywaniem. • Zawsze przechowuj małe ilości żywności. • Pozostawić przerwę między produktami spożywczymi, umożliwiając przepływ powietrza. • Zamknij drzwi/szufladę. • Nie otwieraj drzwi/szuflad zbyt często.
Wewnątrz urządzenia jest za zimne.	<ul style="list-style-type: none"> • Temperatura jest za niska. • Funkcja Super-Frz/Super-Cool jest włączona lub działa zbyt długo. 	<ul style="list-style-type: none"> • Ponownie ustaw temperaturę. • Wyłącz funkcję Super-Frz/Super-Cool
Powstawanie wilgoci na wewnętrznych ściankach komory.	<ul style="list-style-type: none"> • Klimat jest zbyt ciepły i wilgotny. • Drzwi/szuflada urządzenia nie są szczelnie zamknięte. • Drzwi/szuflad były za często otwierane lub pozostawały długo otwarte. • Pojemniki na żywność lub płyny są otwarte. 	<ul style="list-style-type: none"> • Zwiększ temperaturę. • Zamknij drzwi/szufladę. • Nie otwieraj drzwi/szuflad zbyt często. • Pozostaw gorącą żywność do ostygnięcia do temperatury pokojowej i przykryj żywność oraz płyny.
Wilgoć gromadzi się na zewnętrznej powierzchni lodówki lub między drzwiami a szufladą.	<ul style="list-style-type: none"> • Klimat jest zbyt ciepły i wilgotny. • Drzwi nie są szczelnie zamknięte. Zimne powietrze skrapla się wewnątrz urządzenia, a ciepłe powietrze na zewnątrz. 	<ul style="list-style-type: none"> • Jest to normalne zjawisko w wilgotnym klimacie i zmieni się, gdy wilgotność spadnie. • Upewnij się, że drzwi/szuflada są szczelnie zamknięte.
Nadmierny lód i szron w komorze zamrażarki.	<ul style="list-style-type: none"> • Artykuły spożywcze nie zostały odpowiednio zapakowane. • Drzwi/szuflada urządzenia nie są szczelnie zamknięte. • Drzwi/szuflad były za często otwierane lub pozostawały długo otwarte. • Uszczelki drzwi/szuflady są brudne, zużyte, pęknięte lub niedopasowane. • Coś wewnątrz uniemożliwia prawidłowe zamknięcie drzwi/szuflady. 	<ul style="list-style-type: none"> • Zawsze właściwie zapakuj artykuły spożywcze. • Zamknij drzwi/szufladę. • Nie otwieraj drzwi/szuflad zbyt często. • Wyczyść uszczelki drzwi lub wymień je na nowe. • Ponownie umieść półki, półki na drzwi lub pojemniki wewnętrzne, aby umożliwić zamknięcie drzwi/szuflady.
Boki obudowy i listwa drzwiowa nagrzewają się.	<ul style="list-style-type: none"> • - 	<ul style="list-style-type: none"> • To normalne.

Problem	Potencjalna przyczyna	Możliwe rozwiązanie
Urządzenie wydaje dziwne dźwięki.	<ul style="list-style-type: none"> • Urządzenie nie znajduje się na wypoziomowanym podłożu. • Urządzenie dotyka jakiegoś obiektu. 	<ul style="list-style-type: none"> • Wyreguluj nóżki, aby wypoziomować urządzenie. • Usuń obiekty znajdujące się w pobliżu urządzenia.
Słychać delikatny szum podobny do płynącej wody.	<ul style="list-style-type: none"> • - 	<ul style="list-style-type: none"> • To normalne.
Usłyszysz sygnał alarmowy.	<ul style="list-style-type: none"> • Drzwi komory lodówki są otwarte. 	<ul style="list-style-type: none"> • Zamknij drzwi.
Usłyszysz słaby szum.	<ul style="list-style-type: none"> • Układ antykondensacyjny działa 	<ul style="list-style-type: none"> • Zapobiega to kondensacji i jest normalne
Oświetlenie wnętrza lub układ chłodzenia nie działa.	<ul style="list-style-type: none"> • Wtyczka sieciowa nie jest włączona do gniazdka. • Zasilanie nie jest w dobrym stanie. • Lampa LED nie działa. 	<ul style="list-style-type: none"> • Włącz wtyczkę sieciową. • Sprawdź zasilanie elektryczne w pomieszczeniu. Skontaktuj się z lokalnym dostawcą energii elektrycznej! • Wezwij serwis w celu wymiany lampki.
Z rynienki dozownika wody cieknie lub kapie woda.	<ul style="list-style-type: none"> • Zbiornik na wodę nie jest prawidłowo zainstalowany • Rynienka dystrybutora wody nie jest mocno przykręcona do zbiornika. • W rynience dystrybutora wody brakuje białego silikonowego pierścienia O-ring. 	<ul style="list-style-type: none"> • Zamontuj ponownie zbiornik na wodę w drzwiach lodówki, upewnij się, że jest on całkowicie wciśnięty w drzwi. • Rynienka jest mocno przykręcona do zbiornika wody. • Sprawdź, czy rynienka wody ma biały silikonowy pierścień O-ring na końcu zbiornika przed jej przymocowaniem do zbiornika na wodę.

Problem	Potencjalna przyczyna	Możliwe rozwiązanie
Automatyczna kostkarka do lodu nie wytwarza lodu lub wytwarza niewielką ilość lodu.	<ul style="list-style-type: none"> • Nie podłączaj przewodu doprowadzającego wodę do urządzenia i otwórz zawór doprowadzający. • Zgięty wąż doprowadzający wodę. • Ostatnio pobrano zbyt dużą ilość lodu. • Funkcja kostkarki do lodu nie jest włączona. • Często otwierano drzwi urządzenia. • Drzwi urządzenia nie są dokładnie zamknięte. 	<ul style="list-style-type: none"> • Podłącz przewód doprowadzający wodę do urządzenia i całkowicie otwórz zawór doprowadzający. • Wprostuj przewód doprowadzający wodę. • Wytworzenie większej ilości lodu w automatycznej kostkarce zajmuje około 24 godzin. Musisz zaczekać. • Włącz opcję „Ice on/off”. • Jeśli często otwierasz drzwi urządzenia, zimne powietrze będzie uciekać, co spowolni proces wytwarzania lodu. Nie otwieraj i nie zamykaj często drzwi urządzenia. • Domknij drzwi urządzenia.
Lód nie jest dozowany.	<ul style="list-style-type: none"> • Nie wybrano funkcji kruszonego lodu lub lodu w kostkach. • Ścieżka lodu jest zablokowana. 	<ul style="list-style-type: none"> • W panelu sterowania wybierz naprzemiennie tryby dla lodu w kostkach i lodu kruszonego, aby dozować lód. • Regularnie sprawdzaj lód i czyść ścieżkę lodu.
Woda nie wypływa.	<ul style="list-style-type: none"> • Zawór zasilający może być wyłączony. • Zbiornik na wodę może być pusty. • Zgięty wąż doprowadzający wodę. • Używaj niefiltrowanej wody. • Zatkany filtr wody lub niezainstalowany filtr. • Woda w zbiorniku jest zamrożona, ponieważ ustawiono zbyt niską temperaturę. 	<ul style="list-style-type: none"> • Otwórz zawór wody. • Napełnij zbiornik dystrybutora wody. • Wprostuj przewód doprowadzający wodę. • Wymień wcześniej filtr wody. • Wymień filtr wody. • Ustaw regulator lodówki na cieplejsze ustawienie i odczekaj 24 godziny. Jeśli dozownik wody wciąż nie działa po 24 godzinach, skontaktuj się z serwisem.
Z dozownika wycieka woda.	<ul style="list-style-type: none"> • W przewodach z wodą mogło zebrać się powietrze, powodując kapanie wody po jej pobraniu. 	<ul style="list-style-type: none"> • Pobieraj wodę przez co najmniej 3 minuty, aby usunąć powietrze z systemu.
Woda ma dziwny smak.	<ul style="list-style-type: none"> • Przez dłuższy czas nie używano wody oczyszczonej lub zimnej wody. • Używany jest przeterminowany filtr. 	<ul style="list-style-type: none"> • Pobieraj wodę przez co najmniej 3 minuty. • Wymień filtr wody.

Aby skontaktować się z pomocą techniczną, odwiedź naszą stronę internetową: <https://corporate.haier-europe.com/en/> W sekcji „strona internetowa” wybierz markę swojego produktu i swój kraj. Zostaniesz przekierowany/a na konkretną stronę internetową, na której znajdziesz numer telefonu i formularz do kontaktu z pomocą techniczną.

Przerwa w zasilaniu

W przypadku przerwy w dostawie prądu żywność powinna zachować bezpieczną temperaturę przez około 5 godzin. W przypadku

dłuższej przerwy w dostawie prądu, zwłaszcza latem, należy stosować się do poniższych wskazówek:

- ▶ Unikaj częstego otwierania drzwi/szuflady.
- ▶ Nie wkładaj do urządzenia dodatkowej żywności podczas przerwy w dostawie prądu.
- ▶ Jeśli przerwa w dostawie prądu została zgłoszona z wyprzedzeniem i trwa dłużej niż 5 godzin, należy przygotować trochę lodu i umieścić go w pojemniku w górnej części komory chłodziarki.
- ▶ Kontrola towaru jest wymagana niezwłocznie po przerwie.
- ▶ Ponieważ temperatura w lodówce wzrośnie podczas przerwy w zasilaniu lub innej awarii, okres przechowywania i jadalna jakość żywności ulegną skróceniu. Każda żywność, która się rozmraża, powinna zostać spożyta lub ugotowana i ponownie zamrożona (w stosownych przypadkach) wkrótce po tym, aby zapobiec zagrożeniom dla zdrowia.

Funkcja pamięci podczas przerwy w zasilaniu

Po przywróceniu zasilania urządzenie kontynuuje ustawienia ustawione przed awarią zasilania.

Rozpakowanie



OSTRZEŻENIE!

- ▶ Urządzenie jest ciężkie. Prace powinny być wykonywane przez co najmniej dwie osoby.
- ▶ Wszystkie materiały opakowaniowe należy przechowywać poza zasięgiem dzieci i utylizować w sposób przyjazny dla środowiska.
- ▶ Wyjmij urządzenie z opakowania.
- ▶ Usuń całe opakowanie.

Warunki środowiskowe

Temperatura w pomieszczeniu powinna zawsze wynosić od 1°C do 43°C, ponieważ może to wpływać na temperaturę wewnątrz urządzenia i zużycie energii. Nie ustawiaj urządzenia w pobliżu innych urządzeń bez izolacji emitujących ciepło (piekarniki, lodówki).

Wymagana przestrzeń

Wymagana przestrzeń przy otwarciu drzwi:

W1 = 1215 mm

W2 = 1525 mm

D1 = 629 mm

D2 = 1110 mm

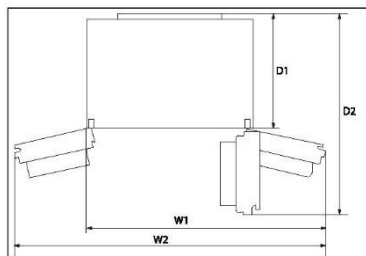

Przekrój wentylatora

Aby zapewnić wystarczającą wentylację urządzenia ze względów bezpieczeństwa, należy przestrzegać informacji o wymaganych przekrojach wentylacji.

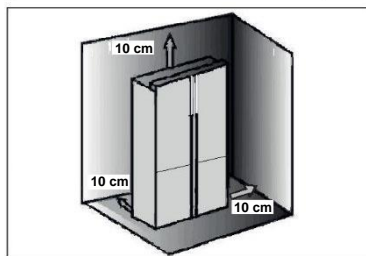

Ustawianie urządzenia

Urządzenie powinno być umieszczone na płaskiej i stabilnej powierzchni.

1. Odchyl lodówkę lekko do tyłu.
2. Ustaw nóżki na żądanym poziomie.

Upewnij się, że odległość od ściany po stronie zawiasu wynosi co najmniej 10 mm, aby drzwi mogły się prawidłowo otworzyć.

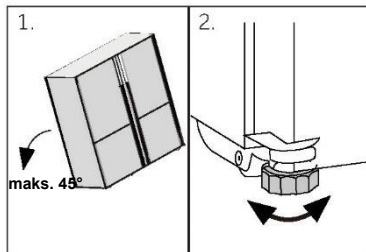

Uwaga

Dotyczy urządzenia wolnostojącego: To urządzenie chłodnicze nie jest przeznaczone do zabudowy

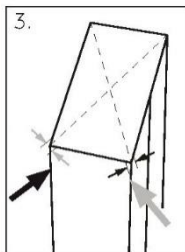

3. Stabilność można sprawdzić, popychając urządzenie naprzemiennie w linii przekątnych. Lekkie kołysanie powinno być takie same w obu kierunkach. W przeciwnym razie rama może się wykrzywić; w rezultacie może dojść do rozszczelnienia drzwi. Niewielki przechył do tyłu pomaga przy zamykaniu drzwi.

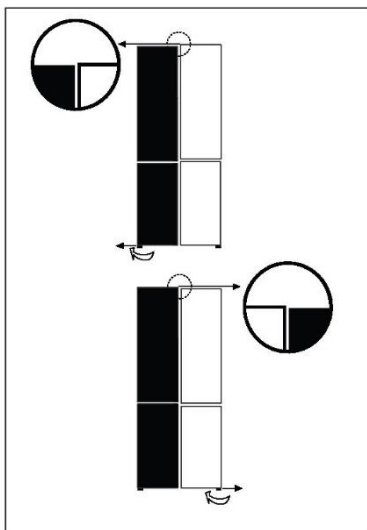

Regulowanie drzwi

Jeśli drzwi nie znajdują się na jednym poziomie, tę niezgodność można usunąć, wykonując następujące czynności:

Korzystanie z regulowanej nóżki

Obrócić regulowaną nóżkę zgodnie z kierunkiem strzałki, aby podnieść lub opuścić nóżkę.

W razie potrzeby skontaktuj się z obsługą posprzedażną.



Uwaga

W przyszłym użytkowaniu lodówki może wystąpić zjawisko nierówności drzwi w stosunku do wagi przechowywanej żywności. Należy je wyregulować zgodnie z powyższymi metodami.

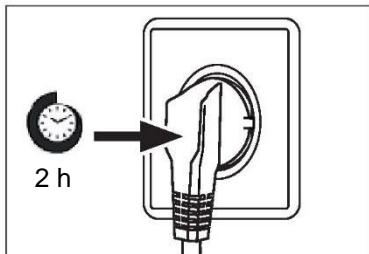

Czas oczekiwania

W zbiorniku sprężarki znajduje się olej bezobstugowy. Olej ten może przedostać się poprzez zamknięty system rur podczas transportu w pozycji przechylonej. Przed podłączeniem urządzenia do zasilania trzeba odczekać co najmniej 2 godziny, aby olej spłynął z powrotem do zbiornika.

Podłączenie do prądu

Przed każdym podłączeniem sprawdź, czy:

- ▶ zasilacz, gniazdo i bezpieczniki odpowiadają parametrom podanym na tabliczce znamionowej.
- ▶ gniazdko jest uziemione i nie zastosowano rozgałęźnika lub przedłużacza.
- ▶ wtyczka i gniazdko są ściśle zgodne.

Podłącz wtyczkę do prawidłowo zainstalowanego gniazdka domowego.



OSTRZEŻENIE!

Aby uniknąć ryzyka, uszkodzony przewód zasilający musi zostać wymieniony przez serwis (zob. karta gwarancyjna).

Modele Ice and Water oraz Automatic Ice

- ▶ Lodówka Ice and Water oraz Automatic Ice musi zostać zamontowana przez wykwalifikowanego hydraulika lub technika serwisu przeszkolonego i autoryzowanego przez firmę Haier, ponieważ nieprawidłowe podłączenie może prowadzić do wycieków wody.
- ▶ Firma Haier nie odpowiada za szkody (w tym zalanie) spowodowane nieprawidłową instalacją lub podłączeniem hydraulicznym.



Uwaga

Wyjmij pojemniki na drzwiach z pozycji A i zainstaluj w pozycji B przed pierwszym użyciem.

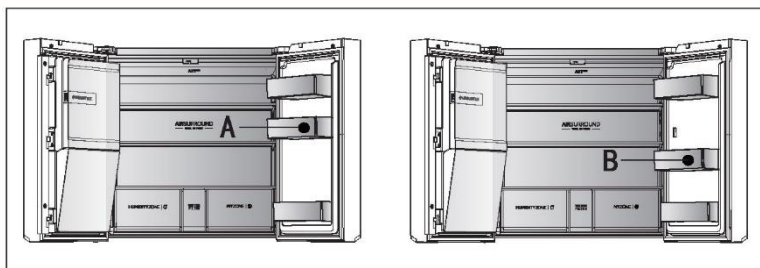
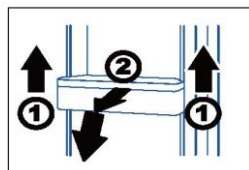

- ▶ Trzymaj jedną ręką przednią krawędź pojemników, drugą ręką uderzając dno pojemników naprzemiennie w kierunku strzałki 1. Po wyjęciu pojemników z korpusu drzwi obróć je do przodu i w dół w kierunku wskazanym przez strzałkę 2, aby wyjąć pojemnik i zainstalować w pozycji B.



OSTRZEŻENIE!

- ▶ Podłączać tylko do sieci wody pitnej. Filtr wody filtruje tylko zanieczyszczenia w wodzie i sprawia, że lód jest czysty i higieniczny. Nie sterylizuje i nie zwalcza zarazków lub innych szkodliwych substancji.
- ▶ Zbyt wysokie ciśnienie wody w wężu może spowodować uszkodzenie urządzenia. Należy zainstalować reduktor ciśnienia, gdy ciśnienie wody w wężu przekracza 0,6 MPa.
- ▶ Przed podłączeniem należy sprawdzić, czy woda jest czysta i przejrzysta.

Karta produktu, zgodnie z rozporządzeniem UE nr 2019/2016

Marka	Haier	Haier
Nazwa modelu / identyfikator	HCR7918EIMP HCR7918EIMB HCR7918EIMP(UK)	HCR7918ENMP
Kategoria modelu	Chłodziarko-zamrażarka	Chłodziarko-zamrażarka
Klasa efektywności energetycznej	E	E
Roczne zużycie energii (kWh/rok)(1)	357	-
Całkowita pojemność (l)	601	-
Pojemność lodówki (l)	323	-
Pojemność zamrażarki (l)	131	-
Komora o zmiennej objętości (l)	135	-
Komora objętości Zero-Star (l)	12	-
Oznakowanie gwiazdkami		
Temperatura pozostałych komór > 14°C	Nie dotyczy	Nie dotyczy
System bez szronu	Tak	Tak
Wydajność zamrażania (kg/24h)	6	6
Klasyfikacja klimatyczna (2)	SN-N-ST	SN-N-ST
Klasa emisji hałasu i emisja hałasu akustycznego w powietrzu (db(A) re 1pW)	C(38)	C(38)
Czas wzrostu temperatury (h)	9	9
Wydajność wytwarzania lodu	1,4 kg/24h	-
Rodzaj konstrukcji	wolnostojąca	wolnostojąca
Inne	Z kostkarką do lodu w drzwiach	-

Objaśnienie:

- Tak, wyróżnione

(1) Na podstawie wyników badania zgodności norm w ciągu 24 godzin. Rzeczywiste zużycie zależy od użytkownika i lokalizacji urządzenia.

(2) Klasa klimatyczna SN: To urządzenie jest przeznaczone do użytku w temperaturze otoczenia od +10°C do +32°C

Klasa klimatyczna N: To urządzenie jest przeznaczone do użytku w temperaturze otoczenia od +16°C do +32°C

Klasa klimatyczna ST: To urządzenie jest przeznaczone do użytku w temperaturze otoczenia od +16°C do +38°C

Klasa klimatyczna T: To urządzenie jest przeznaczone do użytku w temperaturze otoczenia od +16°C do +43°C

Dodatkowe dane techniczne

Napięcie / Częstotliwość	220-240V ~/50Hz
Natężenie wejściowe (A)	2 (HCR7918EIMP/HCR7918EIMB/HCR7918EIMP(UK)) 1.8 (HCR7918ENMP)
Bezpiecznik główny (A)	16
Płyn chłodzący	R600a
Wymiary (wys./szer./gł. w mm)	1775 / 908 / 750

Polecamy nasz system Obsługi Klienta Haier i stosowanie oryginalnych części zamiennych. Jeśli masz problem z urządzeniem, najpierw sprawdź sekcję ROZWIĄZYWANIE PROBLEMÓW.

Jeżeli nie możesz znaleźć rozwiązania, prosimy o

- ▶ kontakt z lokalnym sprzedawcą lub
- ▶ naszym Europejskim Centrum Obsługi Klienta (zob. poniżej wymienione numery telefonów) lub
- ▶ obszarem serwisu i wsparcia na stroniewww.haier.com, gdzie można aktywować zgłoszenie
- ▶ serwisowe i znaleźć odpowiedzi na najczęściej zadawane pytania.

Zanim skontaktujesz się z naszym działem obsługi, upewnij się, że masz następujące dane. Informacje można znaleźć na tabliczce znamionowej.

Model _____

Nr seryjny _____

Sprawdź także kartę gwarancyjną dostarczoną z produktem.

Europejskie Centrum Obsługi Klienta

Kraj*	Numer telefonu	Koszty
Haier Italy (IT)	199 100 912	
Haier Spain (ES)	902 509 123	
Haier Niemcy (DE)	0180 5 39 39 99	<ul style="list-style-type: none"> • 14 centów/min. telefon stacjonarny • maks. 42 centów/min. telefon komórkowy
Haier Austria (AT)	0820 001 205	<ul style="list-style-type: none"> • 14,53 centów/min. (telefon stacjonarny) • maks. 20 centów/min. wszystkie pozostałe
Haier Wielka Brytania (UK)	0333 003 8122	
Haier France (FR)	0980 406 409	

* Numery innych krajów można znaleźć na stronie www.haier.com

Haier Europe Trading S.r.l

Oddział Wielka Brytania

Westgate House, Westgate, Ealing

Londyn, W5 1YY

*Okres gwarancji na urządzenie chłodnicze:

Minimalna gwarancja wynosi: 2 lata dla krajów UE, 3 lata dla Turcji, 1 rok dla Wielkiej Brytanii, 1 rok dla Rosji, 3 lata dla Szwecji, 2 lata dla Serbii, 5 lat dla Norwegii, 1 rok dla Maroka, 6 miesięcy dla Algierii, w Tunezji nie jest wymagana gwarancja prawna.

*Okres dla części zamiennych do naprawy urządzenia:

Termostaty, czujniki temperatury, płytki drukowane i źródła światła są dostępne przez okres co najmniej siedem lat od wprowadzenia na rynek ostatniego egzemplarza modelu.

Klamki, zawiasy drzwi, tace i kosze przez okres co najmniej siedem lat, a uszczelki drzwi przez okres co najmniej 10 lat od wprowadzenia na rynek ostatniego egzemplarza modelu.

Aby uzyskać więcej informacji o produkcie, odwiedź stronę internetową <https://eprel.ec.europa.eu/> lub zeskanuj kod QR na etykiecie wydajności energetycznej dołączonej do urządzenia.

2022 Wersja B

Haier

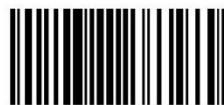

0060533033



Príručka používateľa

Chladnička s mrazničkou

HCR7918EIMP

HCR7918EIMB

HCR7918EIMP(UK)

HCR7918ENMP

SK

Haier

Ďakujeme za zakúpenie produktu Haier.

Pred použitím tohto spotrebiča si pozorne prečítajte tieto pokyny. Pokyny obsahujú dôležité informácie, ktoré vám pomôžu vyťažiť zo spotrebiča maximum a zaistia bezpečnú a správnu inštaláciu, používanie a údržbu.

Túto príručku uschovajte na vhodnom mieste, aby ste si mohli kedykoľvek prečítať pokyny na bezpečné a správne používanie spotrebiča.

Ak spotrebič predáte, darujete alebo ho necháte v domácnosti po odsťahovaní, nezabudnite s ním novému vlastníkovi odovzdať aj túto príručku, aby sa mohol oboznámiť so spotrebičom a bezpečnostnými upozoreniami.



Vysvetlivky

Varovanie – Dôležité bezpečnostné informácie



Všeobecné informácie a tipy



Informácie o životnom prostredí

Likvidácia



Pomáhajte chrániť životné prostredie a zdravie ľudí. Obal vyhodte do vhodných nádob na recykláciu. Pomáhajte recyklovať odpad z elektrických a elektronických prístrojov. Zariadenia označené týmto symbolom nelikvidujte s domácim odpadom. Výrobok odneste do miestneho recyklačného strediska alebo kontaktujte mestský úrad.



VAROVANIE!

Nebezpečenstvo poranenia alebo zadusenia!

Chladivá a plyny sa musia likvidovať profesionálnym spôsobom. Pred správnu likvidáciu sa uistite, že nie je poškodená hadica okruhu chladiva. Spotrebič odpojte od elektrickej siete. Odrežte a zlikvidujte napájací kábel. Vyberte podnosy a zásuvky, ako aj západku a tesnenie dverí, aby ste zabránili zatvoreniu detí a domácich zvierat vnútri spotrebiča.

Bezpečnostné informácie	4
Opis produktu	10
Ovládací panel.....	11
Použitie	14
Vybavenie.....	32
Starostlivosť a čistenie.....	35
Riešenie problémov.....	37
Inštalácia.....	42
Technické údaje.....	46
Zákaznícky servis	48

Príslušenstvo

Skontrolujte príslušenstvo a dokumentáciu podľa tohto zoznamu:



*Vodná hadica

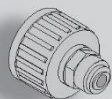

*Vodný konektor



Energetický štítok



Záručný list



Návod na použitie
nálepky „OK“
Návod na použitie

*Poznámka: Len pre model
HCR7918EIMP/HCR7918EIMB/HCR7918EIMP(UK)

Pred prvým zapnutím spotrebiča si prečítajte nasledujúce bezpečnostné pokyny!



VAROVANIE!

Pred prvým použitím

- ▶ Uistite sa, že sa spotrebič pri preprave nepoškodil.
- ▶ Odstráňte všetky obaly a uložte ich mimo dosahu detí.
- ▶ Pred inštaláciou spotrebiča počkajte najmenej dve hodiny, aby sa zabezpečila plná účinnosť chladiaceho okruhu.
- ▶ Spotrebič musia prenášať minimálne dve osoby, pretože je ťažký.

Inštalácia

- ▶ Spotrebič musí byť umiestnený na dobre vetranom mieste. Nad spotrebičom a v jeho okolí musíte zabezpečiť minimálne 10 cm priestor.
- ▶ Spotrebič nikdy neumiestňujte na vlhké miesto ani na miesto, kde by mohla striekať voda. Postriekania vodou a škvrny vyčistite a osušte mäkkou čistou handričkou.
- ▶ Spotrebič neinštalujte na priame slnečné svetlo ani do blízkosti zdrojov tepla (napr. kachle, ohrievače).
- ▶ Spotrebič nainštalujte a vyrovnajte do vodorovnej polohy na mieste, ktoré je vhodné svojou veľkosťou a využitím.
- ▶ **VAROVANIE:** Vetracie otvory v spotrebiči alebo v zabudovanej konštrukcii udržiavajte bez prekážok.
- ▶ Uistite sa, že elektrické informácie na typovom štítku súhlasia s napájaním. V opačnom prípade kontaktujte elektrikára.
- ▶ Spotrebič funguje pri 220 – 240 VAC/50 Hz napájaní. Abnormálne kolísanie napätia môže spôsobiť, že sa spotrebič nezapne, poškodí sa regulátor teploty alebo kompresor alebo sa môže pri prevádzke vyskytnúť neobvyklý hluk. V takom prípade musíte namontovať automatický regulátor.
- ▶ Nepoužívajte adaptéry s viacerými zásuvkami ani predlžovacie káble.
- ▶ **VAROVANIE:** Na zadnú stranu spotrebiča neumiestňujte rozvodné prenosné zásuvky ani prenosné zdroje napájania.
- ▶ **VAROVANIE:** Pri umiestnení spotrebiča zabezpečte, aby sa napájací kábel nezachytil ani nepoškodil.
- ▶ Na napájací kábel nestúpajte.
- ▶ Použite samostatnú uzemnenú zásuvku, aby k nej bol zabezpečený jednoduchý prístup. Spotrebič musí byť uzemnený.
- ▶ **Len pre Spojené kráľovstvo:** Napájací kábel spotrebiča je vybavený 3-vodičovou (uzemňovacou) zástrčkou, ktorá je vhodná pre

**VAROVANIE!**

štandardnú 3-vodičovú (uzemnenú) zásuvku. Tretí kolík (uzemnenie) nikdy neodrezávajte ani neodstraňujte. Po inštalácii spotrebiča musí byť zástrčka prístupná.

- ▶ **VAROVANIE:** Nepoškodte chladiaci okruh.

Každodenné použitie

- ▶ Deti staršie ako 8 rokov a osoby s obmedzenými fyzickými, zmyslovými alebo duševnými schopnosťami alebo nedostatkom skúseností či vedomostí môžu tento spotrebič používať pod dohľadom, resp. po poučení a oboznámení sa s bezpečným spôsobom používania a porozumení možným nebezpečenstvám.
- ▶ Deti sa so spotrebičom nesmú hrať.
- ▶ Deti vo veku od 3 do 8 rokov môžu do chladiacich spotrebičov nakladať a vykladať potraviny, nesmú ich však čistiť ani inštalovať.
- ▶ Deťom do 3 rokov nedovoľte, aby sa priblížili ku spotrebiču, pokiaľ nie sú pod neustálym dohľadom.
- ▶ Čistenie a údržbu deti bez dozoru nesmú vykonávať.
- ▶ Spotrebič musí byť umiestnený tak, aby bola zástrčka prístupná.
- ▶ Ak v blízkosti spotrebiča uniká skvapalnený zemný plyn alebo iný horľavý plyn, zatvorte ventil unikajúceho plynu, otvorte dvere a okná a neodpájajte zástrčku napájacieho kábla chladničky/mrazničky ani iného zariadenia.
- ▶ Všimnite si, že spotrebič je nastavený na prevádzku v špecifickom pásovom rozsahu od 10 do 38 °C. Spotrebič možno nebude fungovať správne, ak sa ponechá dlho v prostredí s teplotou, ktorá je vyššia alebo nižšia než uvedený rozsah.
- ▶ Na chladničku/mrazničku neumiestňujte nestabilné predmety (ťažké predmety, nádoby naplnené vodou), aby nedošlo k zraneniu osôb následkom pádu alebo úrazu elektrickým prúdom po kontakte s vodou.
- ▶ Neťahajte za police vo dverách. Dvere by sa mohli skriviť, stojan na fľaše odtrhnúť alebo by sa spotrebič mohol prevrátiť.
- ▶ Dvere otvárajte a zatvárajte iba pomocou rukoväti. Medzera medzi dverami a skrinkou je veľmi úzka. Do týchto priestorov nekladajte ruky, aby nedošlo k pricviknutiu prstov. Dvere chladničky/mrazničky otvárajte alebo zatvárajte iba vtedy, ak v rozsahu pohybu dverí nestoja žiadne deti.
- ▶ Aby ste zabránili kontaminácii potravín, dodržiavajte nasledujúce pokyny:



VAROVANIE!

- ▶ - Ponechanie dverí otvorených dlhšiu dobu môže spôsobiť výrazné zvýšenie teploty v priehradkách spotrebiča.
- ▶ - Pravidelne čistite povrchy, ktoré môžu prísť do styku s potravinami, a dostupné systémy vypúšťania.
- ▶ - Nádrže na čistú vodu vyčistite, ak sa nepoužívali 48 hodín; prepláchnite vodný systém pripojený k prívodu vody, ak voda nebola odčerpaná po dobu 5 dní.
- ▶ - Surové mäso a ryby skladujte v chladničke vo vhodných nádobách tak, aby sa nedostali do kontaktu s inými potravinami alebo aby na ne nekvapkali.
- ▶ - Dvojhviezdičkové priehradky na mrazené potraviny sú vhodné na skladovanie vopred zmrazených potravín, skladovanie alebo výrobu zmrzliny a výrobu kociek ľadu.
- ▶ - Priehradky s jednou, dvomi a tromi hviezdikami nie sú vhodné na mrazenie čerstvých potravín.
- ▶ - Ak chcete nechať chladiaci spotrebič dlhší čas prázdny, vypnite ho, rozmrazte, vyčistite, vysušte a dvere nechajte otvorené, aby sa vo vnútri spotrebiča nevyvíjali plesne.
- ▶ V mrazničke nikdy neskladujte fľaškové pivo alebo iné nápoje, kvapaliny vo fľašiach alebo plechovkách (okrem liehovín s vysokým obsahom alkoholu), najmä sytené nápoje, pretože tieto počas mrazenia prasknú.
- ▶ V tomto spotrebiči neskladujte výbušné látky ako sú plechovky s aerosólmi, ktoré podporujú horenie.
- ▶ V spotrebiči neskladujte lieky, baktérie ani chemické látky. Toto zariadenie je spotrebič pre domácnosť. Neodporúča sa skladovať materiály, ktoré vyžadujú presné teploty.
- ▶ Ak došlo v mrazničke k ohrevu, skontrolujte stav potravín.
- ▶ V chladiacom priestore nenastavujte zbytočne nízku teplotu. Pri vysokých nastaveniach sa môžu vyskytnúť mínusové teploty. Pozor: Fľaše môžu prasknúť
- ▶ Zmrazených potravín sa nedotýkajte mokrými rukami (nasad'te si rukavice). Najmä nekonzumujte nanuky ihneď po vybratí z mrazničky. Existuje riziko primrznutia alebo vytvorenia pluzgierov z mrazu. PRVÁ pomoc: ihneď umiestnite pod tečúcu studenú vodu. Neodstraňujte ťahaním!
- ▶ Počas prevádzky sa nedotýkajte vnútorného povrchu priestoru mrazničky, najmä nie mokrými rukami, pretože by vám mohli ruky primrznúť k povrchu.

**VAROVANIE!**

- ▶ V prípade prerušenia napájania alebo pred čistením odpojte spotrebič zo zásuvky. Pred opätovným zapnutím spotrebiča počkajte najmenej 7 minút, pretože časté štartovanie môže poškodiť kompresor.
- ▶ **VAROVANIE:** V priestoroch spotrebiča, ktoré slúžia na skladovanie potravín, nepoužívajte elektrické spotrebiče, pokiaľ ich používanie neschválil výrobca.

Údržba/čistenie

- ▶ Keď čistenie a údržbu vykonávajú deti, nenechávajte ich bez dozoru.
- ▶ Pred vykonávaním akejkoľvek bežnej údržby odpojte spotrebič od elektrickej siete. Pred opätovným zapnutím spotrebiča počkajte najmenej 5 minút, pretože časté štartovanie môže poškodiť kompresor.
- ▶ Pri odpájaní spotrebiča chyťte zástrčku, nie kábel.
- ▶ Spotrebič nečistite tvrdými kefami, drôtenými kefami, čistiacim práškom, benzínom, amylacetátom, acetónom ani podobnými organickými roztokmi, kyselinami ani zásadami. Čistite pomocou špeciálneho čistiaceho prostriedku na chladničky/mrazničky, aby ste zabránili poškodeniu. Prípadne použite teplú vodu a roztok sódy bikarbóny – približne lyžicu sódy bikarbóny na liter vody. Dôkladne opláchnite vodou a utrite dosucha. Nepoužívajte čistiace prášky ani iné abrazívne čistiace prostriedky. Odnímateľné časti neumývajte v umývačke riadu.
- ▶ Námrazu a ľad nezoškrabávajte ostrými predmetmi. Nepoužívajte spreje, elektrické ohrievače ako ohrievač, sušič vlasov, parné čističe alebo iné zdroje tepla, aby nedošlo k poškodeniu plastových častí.
- ▶ **VAROVANIE:** Na urýchlenie odmrazovania nepoužívajte mechanické nástroje ani iné prostriedky s výnimkou tých, ktoré odporúča výrobca.
- ▶ Ak je poškodený vonkajší napájací kábel, v záujme eliminácie akéhokoľvek rizika ho musí vymeniť výrobca, jeho servisný zástupca alebo rovnako kvalifikovaná osoba.
- ▶ Spotrebič sa nepokúšajte sami opravovať, rozoberať alebo upravovať. V prípade opravy kontaktujte náš zákaznícky servis.
- ▶ Ak sú poškodené žiarovky, v záujme eliminácie akéhokoľvek rizika ich musí vymeniť výrobca, jeho servisný zástupca alebo rovnako kvalifikovaná osoba.
- ▶ Aspoň raz za rok odstráňte prach zo zadnej strany jednotky, aby ste predišli nebezpečenstvu požiaru a zvýšenej spotrebe energie.
- ▶ Počas čistenia na spotrebič nestriekajte ani ho nepreplachujte.



VAROVANIE!

- ▶ Na čistenie zariadenia nepoužívajte rozprašovanú vodu ani paru.
- ▶ Studené sklenené poličky alebo sklenené dvere neumývajte horúcou vodou. Náhla zmena teploty môže spôsobiť rozbitie skla.
- ▶ Ak spotrebič nebudete dlhšiu dobu používať, nechajte ho otvorený, aby sa vo vnútri nehromadil zápach a nepríjemné pachy.

Informácie o chladiacom plyne VAROVANIE!



VAROVANIE!

Zariadenie obsahuje horľavé chladivo IZOBUTÁN (R600a). Uistite sa, že sa počas prepravy alebo inštalácie nepoškodil chladiaci okruh. Unikajúce chladivo môže spôsobiť poranenie očí alebo vznietenie. Ak došlo k poškodeniu, udržiajte zdroje otvoreného ohňa mimo spotrebiča, dôkladne vyvetrajte miestnosť a **neprípájajte** ani neodpájajte napájacie káble spotrebiča ani žiadneho iného spotrebiča. Informujte zákaznícky servis.

V prípade, že sa dostane chladivo do kontaktu s očami, ihneď ich vypláchnite pod tečúcou vodou a okamžite kontaktujte očného lekára.

VAROVANIE: Chladiaci systém je pod vysokým tlakom. Nemanipulujte s ním. Vzhľadom na to, že sa používajú horľavé chladivá, spotrebič inštalujte, manipulujte s ním a opravujte výhradne podľa pokynov a pokyny na likvidáciu spotrebiča si vyžiadajte od profesionálneho zástupcu alebo nášho servisu.



VAROVANIE!

V prípade chladničiek s funkciou výroby ľadu-vody venujte pozornosť nasledujúcemu upozorneniu:

Pre spotrebiče, ktoré nie sú určené na pripojenie k vodovodu:

VAROVANIE: naplňte iba pitnou vodou.

Pre spotrebiče určené na pripojenie k vodovodu: **VAROVANIE:** pripojte iba k zdroju pitnej vody.

Ak chcete vyčistiť vodný systém, pozrite si príručku používateľa. Ak máte nejaké otázky, obráťte sa na servisné stredisko.

Určené použitie

Tento spotrebič je určený na chladenie a mrazenie potravín. Bol navrhnutý výhradne na použitie v domácnostiach a podobných aplikáciách, ako sú kuchynské priestory pre zamestnancov v obchodoch, kanceláriách a iných pracovných prostrediach; vo farmárskych domoch, pre zákazníkov v hoteloch, motelloch a iných obytných priestoroch, ako aj pre zákazníkov ubytovacích a stravovacích služieb. Nie je určený na komerčné ani priemyselné použitie. Zmeny alebo úpravy spotrebiča nie sú povolené. Neúmyselné použitie môže spôsobiť nebezpečenstvo a stratu nárokov na záruku.

Normy a smernice **CE** a **UKCA**

Tento výrobok spĺňa požiadavky všetkých príslušných smerníc ES s príslušnými harmonizovanými normami a normami v UK, ktoré umožňujú použitie označenia CE a UKCA.



POZOR!

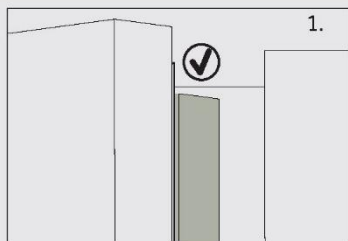

Keď zatvoríte dvere, vertikálna lišta dverí na ľavých dverách chladničky by mala byť zahnutá dovnútra (1).

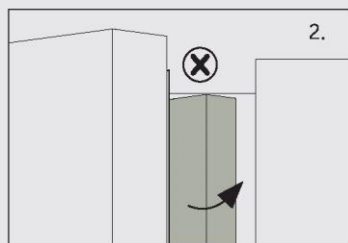

Ak sa pokúsite zatvoriť ľavé dvere a zvislá lišta dverí nie je ohnutá (2), mali by ste ju najprv ohnúť, inak lišta dverí narazí do upevňovacieho hriadeľa alebo pravých dverí. Mohla by sa tak poškodiť lišta alebo by mohlo dochádzať k únikom.

Vnútri rámu je ohrevnú špirálu. Teplota povrchu sa trochu zvýši, čo je normálne a neovplyvní to funkciu spotrebiča.



Upozornenie

Z dôvodu technických zmien a rôznych modelov sa môžu niektoré ilustrácie v tejto príručke líšiť od vášho modelu.

Model (HCR7918EIMP/HCR7918EIMB/HCR7918EIMP(UK)) (S výrobnikom ľadu vo dverách)

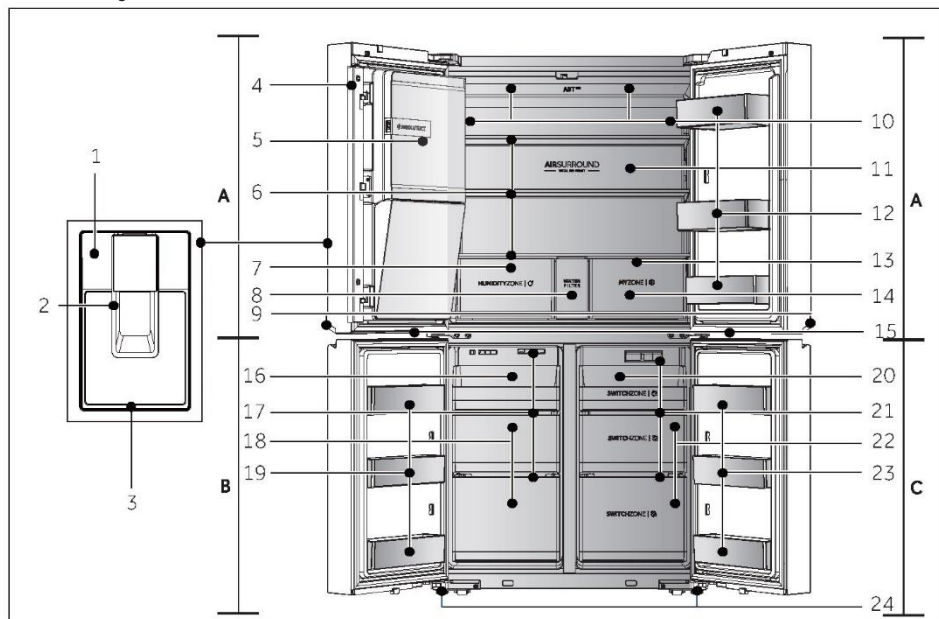

A: Chladiaci priestor

- 1 Ovládací panel
- 2 Páka dávkovača
- 3 Zásobník na výdaj
- 4 Zvislý nosník
- 5 Automatický výrobnik ľadu
- 6 Sklenené police
- 7 Zásuvka Humidity zone
- 8 Kryt vodného filtra
- 9 Svetlo rukoväti
- 10 Vzduchové potrubie a snímač (za panelom)
- 11 Zadné svetidlo
- 12 Držiak na fľaše/stojan na dverách
- 13 Vzduchové potrubie (za zásuvkami)

14 Zásuvka My Zone

15 Svetidlo mrazničky/Switch Zone

B: Mraziaci priestor

- 16 Posuvný zásobník
- 17 Vzduchové potrubie
- 18 Skladovacie zásuvky v mrazničke
- 19 Držiak na fľaše

C: Priestor Switch Zone

- 20 Posuvný zásobník
- 21 Vzduchové potrubie
- 22 Zásuvky Switch Zone
- 23 Držiak na fľaše
- 24 Nastaviteľné nožičky

Ovládací panel [HCR7918EIMP/HCR7918EIMB/HCR7918EIMP(UK)]

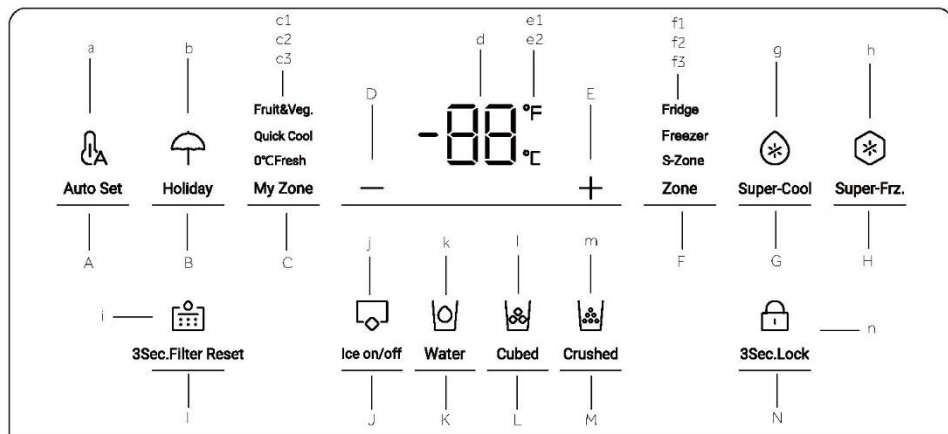
**Tlačidlá:**

- A Volič režimu Auto Set
- B Volič režimu Holiday
- C Volič zásuvky My Zone
- D Tlačidlo na úpravu teploty „-“
- E Tlačidlo na úpravu teploty „+“
- F Volič zóny
- G Volič Super-Cool
- H Volič Super-Freeze
- I Volič funkcie Reset filtra
- J Volič režimu Výrobník ľadu
- K Volič funkcie Výdaj vody
- L Volič funkcie Kocky ľadu (Cubed ice)
- M Volič funkcie Drvený ľad (Crushed ice)
- N Volič uzamknutia panelu

Indikátory:

- a Režim Auto Set
- b Režim Holiday
- c1 Režim Fruit & Vegetable
- c2 Režim Quick Cool
- c3 Režim 0° C Fresh
- d Teplotný displej
- e1 Stupne Fahrenheit
- e2 Stupne Celzia
- f1 Indikátor chladničky
- f2 Indikátor mrazničky
- f3 Indikátor S-Zone
- g Funkcia Super-Cool
- h Funkcia Super-Freeze
- i Funkcia Reset filtra
- j Režim Výrobník ľadu
- k Funkcia Výdaj vody
- l Funkcia Kocky ľadu (Cubed ice)
- m Funkcia Drvený ľad (Crushed ice)
- n Uzamknutie panelu



Poznámka

Z dôvodu technických zmien a rôznych modelov sa môžu niektoré ilustrácie v tejto príručke líšiť od vášho modelu.

Model (HCR7918ENMP)

(Bez výrobníka ľadu vo dverách)

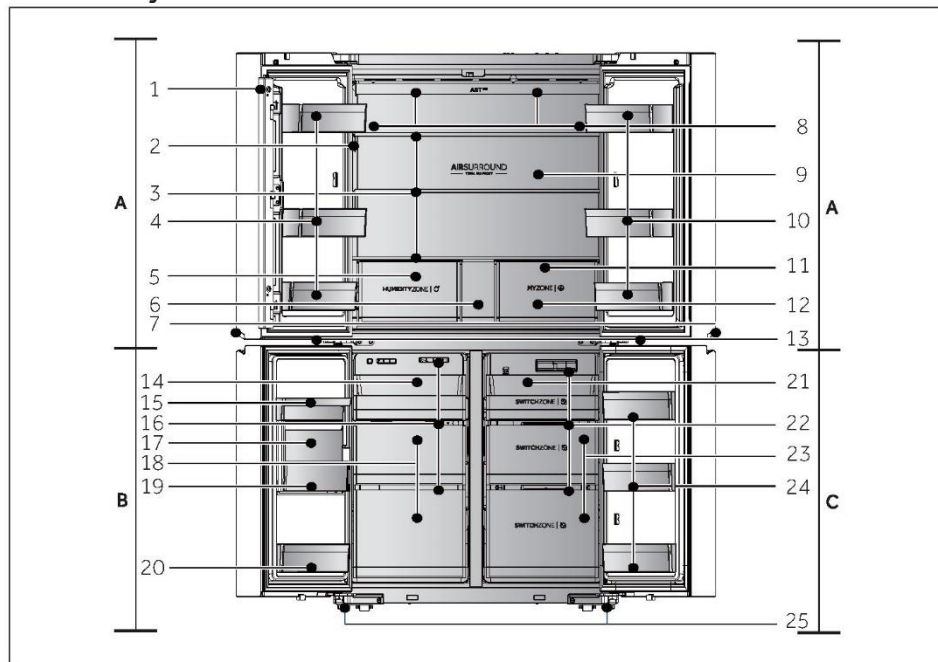

A: Chladiaci priestor

- 1 Zvislý nosník
- 2 Ovládací panel
- 3 Sklenené police
- 4 Držiak na fľaše/stojan na dverách
- 5 Zásuvka Humidity zone
- 6 Zásuvka na skladovanie
- 7 Svetlo rukoväti
- 8 Vzduchové potrubie a snímač (za panelom)
- 9 Zadné svetidlo
- 10 Držiak na fľaše/stojan na dverách
- 11 Vzduchové potrubie (za zásuvkami)
- 12 Zásuvka My Zone
- 13 Svetidlo mrazničky/Switch Zone

B: Mraziaci priestor

- 14 Posuvný zásobník
- 15 Nádržka na vodu
- 16 Vzduchové potrubie
- 17 Výrobník ľadu
- 18 Skladovacie zásuvky v mrazničke
- 19 Zásobník na ľad
- 20 Držiak na fľaše

C: Priestor Switch Zone

- 21 Posuvný zásobník
- 22 Vzduchové potrubie
- 23 Zásuvky Switch Zone
- 24 Držiak na fľaše
- 25 Nastaviteľné nožičky

Ovládací panel (HCR7918ENMP)

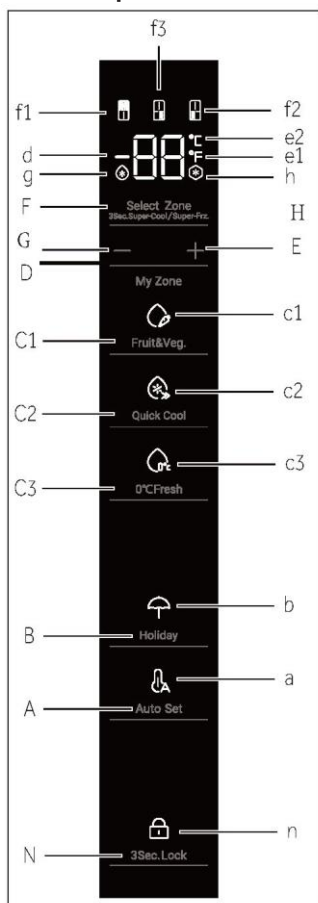

Tlačidlá:

- A Volič režimu Auto Set
- B Volič režimu Holiday
- C1 Volič funkcie Fruit & Vegetable
- C2 Volič funkcie Quick Cool
- C3 Volič funkcie 0° C Fresh
- D Tlačidlo na úpravu teploty „-“
- E Tlačidlo na úpravu teploty „+“
- F Volič zóny G Volič Super-Cool
- H Volič Super-Freeze
- N Volič uzamknutia panelu

Indikátory:

- a Režim Auto Set
- b Režim Holiday
- c1 Režim Fruit & Vegetable
- c2 Režim Quick Cool
- c3 Režim 0° C Fresh
- d Teplotný displej
- e1 Stupne Fahrenheit
- e2 Stupne Celzia
- f1 Indikátor chladničky
- f2 Indikátor mrazničky
- f3 Indikátor S-Zone
- g Funkcia Super-Cool
- h Funkcia Super-Freeze
- n Uzamknutie panelu

Pred prvým použitím

- ▶ Odstráňte všetky obalové materiály a odložte ich mimo dosahu detí. Zlikvidujte ich s ohľadom na životné prostredie.
- ▶ Pred vložením potravín spotrebič umyte vodou a jemným čistiacim prostriedkom zvnútra aj zvonka.
- ▶ Po vyrovnaní a vyčistení spotrebiča počkajte pred pripojením k elektrickej sieti minimálne 2 – 5 hodín. Pozrite časť INŠTALÁCIA.
- ▶ Pred vložením potravín nechajte priehradky vychladiť pri vysokých nastaveniach. Funkcia Power- Freeze pomáha pri rýchlom vychladení priehradiek.
- ▶ Teplota chladničky je automaticky nastavená na 5 °C a teplota mrazničky na -18 °C. Sú to odporúčané nastavenia. Ak je to potrebné, môžete tieto teploty zmeniť manuálne. Pozrite časť REGULÁCIA TEPLoty.

Tlačidlá snímača

Tlačidlá na ovládacom paneli sú dotykové tlačidlá, ktoré reagujú na ľahký dotyk prsta.

Zapnutie a vypnutie spotrebiča

Spotrebič sa zapne ihneď po pripojení k zdroju elektrického napájania.

Pri prvom zapnutí chladničky sa rozsvieti indikátor „d“ (displej teploty). Teplota chladničky, teplota S-Zone a teplota mrazničky sú automaticky nastavené na 5 °C, -6 °C a -18 °C. Rozsvieti sa indikátor „a“ (režim automatického nastavenia Auto Set).

Môže byť aktívna zámka panelu.



Poznámka

Keď sa spotrebič zapne po odpojení od elektrického sieťového napájania, dosiahnutie správnej teploty môže trvať až 12 hodín.

Pred vypnutím spotrebič vyprázdnite. Ak chcete spotrebič vypnúť, vytiahnite napájací elektrický kábel zo zásuvky.

Uzamknutie a odomknutie panela

- ▶ Automatické uzamknutie: Keď sú dvere chladničky, mrazničky a S-Zone zatvorené a do 30 sekúnd sa nestlačíte žiadne tlačidlo, obrazovka displeja automaticky zhasne a uzamkne sa.

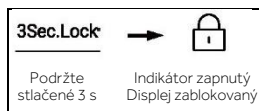

- ▶ Manuálne uzamknutie: Po odomknutí obrazovky displeja stlačte tlačidlo „N“ (volič uzamknutia panela) a podržte ho 3 sekundy, raz zazvoní bzučiak, rozsvieti sa indikátor „n“ (uzamknutie panela), čím sa panel uzamkne.



Regulácia teploty

Teploty vnútri spotrebiča sú ovplyvnené nasledujúcimi faktormi:

- ▶ Teplota prostredia
- ▶ Frekvencia otvárania dverí
- ▶ Množstvo uskladnených potravín
- ▶ Inštalácia spotrebiča

Regulácia teploty chladničky

- Po odomknutí obrazovky displeja stlačte tlačidlo „F“ (volič zóny). Raz zazvoní bzučiak, bliká indikátor „f1“ (indikátor chladničky) a sprístupní sa režim regulácie teploty chladničky.
- Stláčajte tlačidlo „D“ (tlačidlo regulácie teploty „-“), pri každom stlačení zaznie bzučiak a nastavená teplota chladničky sa zníži o 1 stupeň. Teplota chladničky sa bude zobrazovať v sekvencii „5°C ->4°C->3°C->2°C->1°C->9°C->8°C->7°C->6°C->5°C“.

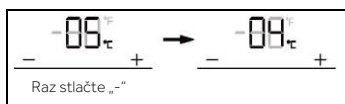

- Stláčajte tlačidlo „E“ (tlačidlo regulácie teploty „+“), pri každom stlačení zaznie bzučiak a nastavená teplota chladničky sa zvýši o 1 stupeň. Teplota chladničky sa bude zobrazovať v sekvencii „5°C->6°C->7°C->8°C->9°C->1°C->2°C->3°C->4°C->5°C“.

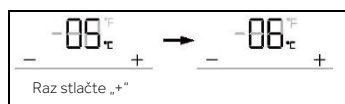

Poznámka

Ak po nastavení teploty neurobíte do 5 sekúnd žiadny úkon, systém automaticky prijme a uloží nastavenú teplotu.

Regulácia teploty mrazničky

- Po odomknutí obrazovky displeja stlačte tlačidlo „F“ (volič zóny). Raz zazvoní bzučiak, bliká indikátor „f2“ (indikátor mrazničky) a sprístupní sa režim regulácie teploty mrazničky.
- Stláčajte tlačidlo „D“ (tlačidlo regulácie teploty „-“), pri každom stlačení zaznie bzučiak a nastavená teplota mrazničky sa zníži o 1 stupeň. Teplota mrazničky sa bude zobrazovať v sekvencii „-18°C->-19°C->-20°C->-21°C->-22°C->-23°C->-24°C->-14°C->-15°C->-16°C->-17°C->-18°C“.

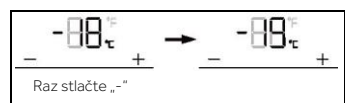

- Stláčajte tlačidlo „E“ (tlačidlo regulácie teploty „+“), pri každom stlačení zaznie bzučiak a nastavená teplota mrazničky sa zvýši o 1 stupeň. Teplota mrazničky sa bude zobrazovať v sekvencii „-18°C->-17°C->-16°C->-15°C->-14°C->-24°C->-23°C->-22°C->-21°C->-20°C->-19°C->-18°C“.

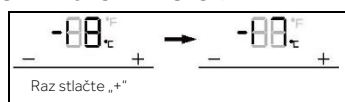



Poznámka

Ak po nastavení teploty neurobite do 5 sekúnd žiadny úkon, systém automaticky prijme a uloží nastavenú teplotu.

Regulácia teploty pre Switch Zone (S-Zone)

Po odomknutí obrazovky displeja stlačte tlačidlo „F“ (volič zóny). Raz zazvoní bzučiak, bliká indikátor „f3“ (indikátor S-Zone) a sprístupní sa režim regulácie teploty pre S-zone.

1. Stláčajte tlačidlo „D“ (tlačidlo regulácie teploty „-“), pri každom stlačení zaznie bzučiak a nastavená teplota S-zone sa zníži o 1 stupeň. Teplota pre S-zone sa bude zobrazovať v sekvencii „-6°C ->-7°C->-8°C ->-9°C ->-10°C ->-11°C ->-12°C->-13°C ->-14°C ->-15°C ->-16°C ->-17°C->-18°C->5°C ->4°C ->3°C ->2°C ->1°C ->0°C ->-1°C ->-2°C->-3°C->-4°C ->-5°C ->-6°C“.

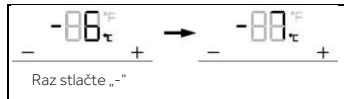

2. Stláčajte tlačidlo „E“ (tlačidlo regulácie teploty „+“), pri každom stlačení zaznie bzučiak a nastavená teplota pre S-zone sa zvýši o 1 stupeň. Teplota pre S-zone sa bude zobrazovať v sekvencii „-6°C ->-5°C->-4°C ->-3°C ->-2°C ->-1°C ->0°C->1°C ->2°C ->3°C ->4°C ->5°C->-18°C->-17°C ->-16°C ->-15°C ->-14°C ->-13°C ->-12°C ->-11°C ->-10°C->-9°C->-8°C ->-7°C ->-6°C“.

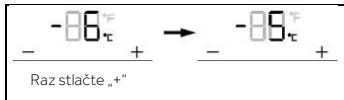

Poznámka

Ak po nastavení teploty neurobite do 5 sekúnd žiadny úkon, systém automaticky prijme a uloží nastavenú teplotu.

Funkcia Super-Cool

1. Po odomknutí obrazovky displeja stlačte tlačidlo „G“ (volič Super-Cool), raz zazvoní bzučiak, rozsvieti sa indikátor „g“ (funkcia Super-Cool) a zapne sa funkcia Super-Cool.
2. Keď sa rozsvieti indikátor „g“ (funkcia Super-Cool), stlačte tlačidlo „G“ (volič Super-Cool), bzučiak zazvoní raz, indikátor „g“ (funkcia Super-Cool) zhasne a funkcia Super-Cool sa vypne.
3. Po zapnutí funkcie Super-Cool sa chladnička po dosiahnutí nastaveného stavu automaticky vypne. Ak chcete ukončiť manuálne, môžete ho vypnúť stlačením tlačidla „G“ (volič Super-Cool).





Poznámka

V stave Super-Cool sa teplota chladničky nedá upravovať. Ak stlačíte tlačidlo „D” (tlačidlo na úpravu teploty „-“) alebo tlačidlo „E” (tlačidlo na úpravu teploty „+“) na reguláciu teploty chladničky, indikátor „f1” (indikátor chladničky) začne blikať a zaznie výstražné znamenie, ktoré signalizuje, že tento úkon sa nedá vykonať.

V stave funkcie Super-Cool nie je možné zapnúť funkciu automatického nastavenia Auto-set, pretože nie je možné zapnúť súčasne rôzne režimy ovládania. Keď vyberiete jednu funkciu, ktorá je v rozpore s inou funkciou, pôvodná funkcia sa automaticky ukončí.

Funkcia Super-Freeze (Super-Frz)

1. Po odomknutí obrazovky displeja stlačte tlačidlo „H” (volič Super-Freeze), raz zazvoní bzučiak, rozsvieti sa indikátor „h” (funkcia Super-Freeze) a zapne sa funkcia Super-Freeze. Stlačte tlačidlo „E” (Super-Frz).
2. Po rozsvietení indikátora „h” (funkcia Super-Freeze) stlačte tlačidlo „H” (volič Super-Freeze), raz zazvoní bzučiak, indikátor „h” (funkcia Super-Freeze) zhasne a funkcia Super-Freeze sa vypne.
3. Po zapnutí funkcie Super-Freeze sa chladnička po dosiahnutí nastaveného stavu automaticky vypne. Ak chcete funkciu ukončiť manuálne, môžete ju vypnúť stlačením tlačidla „H” (prepínač Super-Freeze).



Poznámka

V stave Super-Freeze sa teplota mrazničky nedá upravovať. Ak stlačíte tlačidlo „D” (tlačidlo na úpravu teploty „-“) alebo tlačidlo „E” (tlačidlo na úpravu teploty „+“) na reguláciu teploty mrazničky, indikátor „f2” (indikátor mrazničky) začne blikať a zaznie výstražné znamenie, ktoré signalizuje, že tento úkon sa nedá vykonať.

Funkcia Super-Freeze je navrhnutá tak, aby zaistila uchovávanie nutričnej hodnoty mrazených potravín, bude zmrazovať potraviny v čo najkratšom čase. Ak sa majú naraz zmraziť veľké množstvá potravín, odporúča sa, aby používatelia vybrali z oblasti S-Zone potraviny, ktoré sa nemajú zmraziť, prepli teplotu zóny S-Zone pod -18 °C a použili ju ako mrazničku. Predtým však treba, 24 hodín vopred, nastaviť funkciu Super-Freeze, aby mraznička a S-Zone mali relatívne nízku teplotu a mohli sa do nich vložiť potraviny. V tomto čase sa zvyšuje rýchlosť mrazenia v mrazničke a oblasti S-zone, potraviny sa dajú rýchlo zmraziť, pričom sa udržiava ich nutričná hodnota a skladovanie bude výhodné.

Režim Auto Set

- Po odomknutí obrazovky displeja stlačte tlačidlo „A“ (volič Auto Set), raz zazvoní bzučiak, rozsvieti sa indikátor „a“ (režim Auto Set) a zapne sa funkcia Auto Set.
- Keď sa rozsvieti indikátor „a“ (režim Auto Set), stlačte tlačidlo „A“ (volič Auto Set), bzučiak zazvoní raz, indikátor „a“ (režim Auto Set) zhasne a funkcia Auto Set sa vypne.

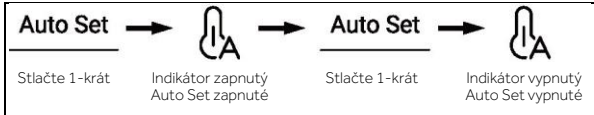

- Táto chladnička je vybavená snímačom prítomnosti osoby. Ak sa používateľ priblíži k chladničke, automaticky sa rozsvieti ovládací panel, svetlo rukováti a projekčné svetidlo. V odomknutom stave podržte tlačidlo „A“ (volič režimu Auto Set) 3 sekundy, raz zazvoní bzučiak a funkcia snímača prítomnosti osoby sa vypne. Funkcia snímača prítomnosti osoby sa môže zapnúť rovnakým postupom.



Poznámka

V režime Auto Set nie je možné regulovať teplotu chladničky ani mrazničky. Ak stlačíte tlačidlo „D“ (tlačidlo na úpravu teploty „-“) alebo tlačidlo „E“ (tlačidlo na úpravu teploty „+“) na reguláciu teploty chladničky alebo mrazničky, indikátor „f1“ (indikátor chladničky) alebo „f2“ (indikátor mrazničky) začne blikať a zaznie výstražné znamenie, ktoré signalizuje, že tento úkon sa nedá vykonať.

Ak je nastavená funkcia „Super-Cool“ alebo „Super-Freeze“, v režime Auto Set z dôvodu rôznych metód ovládania spôsobí, že indikátor „a“ (režim Auto Set) zhasne a funkcia Auto Set sa automaticky ukončí.

V režime Auto Set možno podľa potreby nastaviť teplotu S-Zone manuálne.

Režim Holiday

Dovolenkový režim Holiday je určený pre dlhé obdobie, kedy sa chladnička nepoužíva. Keď je zapnutý režim Holiday, mraznička ostane v režime normálneho ovládania, ale teplota chladničky sa automaticky nastaví na 17 °C. Skutočná teplota nie je vyššia ako 17 °C, čo zabraňuje tvorbe zvláštneho zápachu spôsobenému vyššou teplotou, a zároveň pomáha znižovať spotrebu energie.

- Po odomknutí obrazovky displeja stlačte tlačidlo „B“ (volič Holiday), raz zazvoní bzučiak, rozsvieti sa indikátor „b“ (režim Holiday) a zapne sa funkcia Holiday.
- Keď sa rozsvieti indikátor „b“ (režim Holiday), stlačte tlačidlo „B“ (volič Holiday), bzučiak zazvoní raz, indikátor „b“ (režim Holiday) zhasne a funkcia Holiday sa vypne.

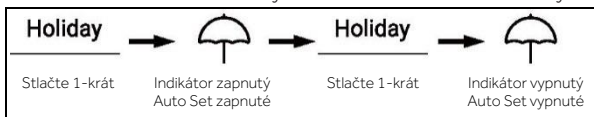

3. V odomknutom stave podržte tlačidlo „B“ (volič režimu Holiday) 3 sekundy, raz zazvoní bzučiak a funkcia projekčnej lampy sa vypne. Funkcia projekčnej lampy sa môže zapnúť rovnakým postupom.



Poznámka

V stave Holiday sa teplota chladničky nedá upravovať. Ak stlačíte tlačidlo „D“ (tlačidlo na úpravu teploty „-“) alebo tlačidlo „E“ (tlačidlo na úpravu teploty „+“) na reguláciu teploty chladničky, indikátor „f1“ (indikátor chladničky) začne blikať a zaznie výstražné znamenie, ktoré signalizuje, že tento úkon sa nedá vykonať.

Pred použitím funkcie Holiday vyprázdňte chladničku, aby ste zabránili znehodnoteniu potravín. Keď je funkcia Holiday zapnutá, nie je možné súčasne zapnúť ani funkciu „Auto Set“, ani funkciu „Super-Cool“.

Zásuvka My Zone

1. Keď je obrazovka displeja odomknutá, stlačte tlačidlo „C“ (volič zásuvky My Zone), raz zazvoní bzučiak a, postupne sa rozsvietia indikátor „c1“ (režim Fruit & Vegetable), indikátor „c2“ (režim Quick Cool) a indikátor „c3“ (režim 0° C Fresh).
2. Keď sa rozsvieti indikátor „c1“ (režim Fruit & Vegetable), stlačte tlačidlo „C“ (volič zásuvky My Zone), raz zaznie bzučiak, indikátor „c1“ (režim Fruit & Vegetable) zhasne, funkcia Fruit & Vegetable sa vypne, zatiaľ čo indikátor „c2“ (režim Quick Cool) sa rozsvieti.
3. Keď sa rozsvieti indikátor „c2“ (režim Quick Cool), stlačte tlačidlo „C“ (volič zásuvky My Zone), raz zaznie bzučiak, indikátor „c2“ (režim Quick Cool) zhasne, funkcia Quick Cool sa vypne, zatiaľ čo indikátor „c3“ (režim 0° C Fresh) sa rozsvieti.
4. Keď sa rozsvieti indikátor „c3“ (režim 0° C Fresh), stlačte tlačidlo „C“ (volič zásuvky My Zone), raz zaznie bzučiak, indikátor „c3“ (režim 0° C Fresh) zhasne, funkcia 0° C Fresh sa vypne, zatiaľ čo indikátor „c1“ (režim Fruit & Vegetable) sa rozsvieti.



5. V odomknutom stave podržte tlačidlo „C“ (volič zásuvky My Zone) 3 sekundy, raz zazvoní bzučiak, potom sa svetlo rukoväti vypne. Svetlo rukoväti sa môže zapnúť rovnakým postupom. Keď svetlo rukoväti blika, funkcia EPP je zapnutá.



Poznámka

Po prvom zapojení chladničky do elektrickej siete sa automaticky zapne funkcia Fruit & Vegetable.

Funkcia filtra

Po šiestich mesiacoch prevádzky sa rozsvieti kontrolka pripomenutia „i“ (funkcia Reset filtra), ktorá používateľom, že filter treba vymeniť za nový. Pri výmene filtra podržte tlačidlo „I“ (volič funkcie Reset filtra) 3 sekundy, aby sa zrušila pripomenka, načasovanie sa resetuje za zvuku bzučiaka.



Poznámka

Bežná životnosť filtra je šesť mesiacov. Odporúča sa vymeniť filter každých šesť mesiacov.

Režim Výrobník ľadu

1. V odomknutom stave stlačte tlačidlo „J“ (volič režimu Výrobník ľadu), raz zazvoní bzučiak, rozsvieti sa indikátor „j“ (režim Výrobník ľadu) a potom sa zapne režim Výrobník ľadu.
2. Keď sa rozsvieti indikátor „j“ (režim Výrobník ľadu), stlačte tlačidlo „J“ (volič režimu Výrobník ľadu), raz zazvoní bzučiak, indikátor „j“ (režim Výrobník ľadu) zhasne a potom sa režim Výrobník ľadu vypne.

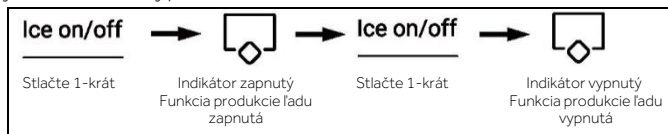

Poznámka

Keď je režim Výrobník ľadu vypnutý, indikátor Ice on/off počas odberu kociek ľadu Cubed Ice alebo drveného ľadu Crushed Ice bliká, čím používateľ'a upozorňuje, že funkcia Výrobník ľadu je vypnutá.

Funkcia Výdaj vody

Keď v akomkoľvek stave (uzamknutý alebo odomknutý) stlačíte tlačidlo „K“ (volič funkcie Výdaj vody), raz zazvoní bzučiak, rozsvieti sa indikátor „k“ (funkcia Výdaj vody) a potom sa zapne funkcia Výdaj vody.

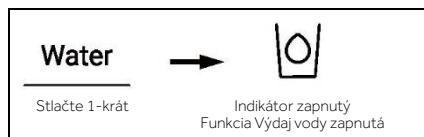



Poznámka

1. Keď sa rozsvieti indikátor „k“ (funkcia Výdaj vody), indikátor „l“ (funkcia Cubed ice) a indikátor „m“ (funkcia Crushed ice) zhasnú. Po stlačení dávkovacej páčky začne z otvoru na výdaj vytekať voda.
2. Keď výdaj vody dosiahne dobu 150 s, chladnička pípne a výdaj vody zadrží, kým sa nedosiahne doba 180 s, voda sa zastaví a ventil vody sa na 200 s prepne do ochranného režimu, potom sa výdaj vody môže znovu obnoviť.
3. Keď kumulatívny čas výdaja vody dosiahne 8 minút v rámci 10 minút, vodný ventil sa prepne do 200 s ochranného časového intervalu, potom sa môže výdaj vody znovu obnoviť.

Funkcia kociek ľadu (Cubed ice)

Keď v akomkoľvek stave (uzamknutý alebo odomknutý) stlačíte tlačidlo „L“ (volič funkcie kociek ľadu Cubed ice), raz zazvoní bzučiak, rozsvieti sa indikátor „l“ (funkcia Cubed ice) a potom sa zapne funkcia kociek ľadu Cubed ice.

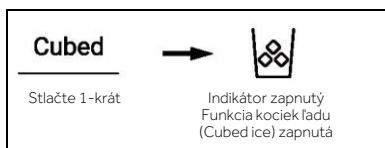

Poznámka

1. Keď sa rozsvieti indikátor „k“ (funkcia Cubed ice), indikátor „k“ (funkcia Výdaj vody) a indikátor „m“ (funkcia Crushed ice) zhasnú. Po stlačení mikrosplínača distribútora začnú z portu na výdaj vypadávať kocky ľadu.
2. Po prvom zapnutí výrobníka ľadu sa indikátor „l“ a indikátor „m“ rozsvietia synchronne s pamäťou posledného stavu. Pri prvom zapojení výrobníka ľadu do elektrickej siete bude funkcia kociek ľadu Cubed ice predvolene vypnutá.
3. Stlačte mikrosplínač dávkovača, rozsvieti sa jeho svetlo s otvoreným krytom. Potom sa motor drvenia ľadu začne otáčať proti smeru hodinových ručičiek a tlačiť na kocky ľadu. Uvoľnite mikrosplínač dávkovača, svetlo zhasne, motor drvenia ľadu sa zastaví, kryt dávkovača sa zatvorí po 5 sekundách.
4. V stave kociek ľadu Cubed ice, po prekročení doby Cubed ice 50 sekúnd, začne bzučiak používateľa upozorňovať (klopanie), aby výdaj zastavil. Po dosiahnutí 1 minúty sa výdaj Cubed ice núteno zastaví, a bude funkčný pri ďalšom stlačení.
5. Ak počas funkcie Cubed ice otvoríte dvere chladničky, motor, ktorý vydáva ľad, sa zastaví so zatvoreným krytom dávkovača, svetlo dávkovača zhasne a výdaj Cubed ice sa zastaví.
6. Výdaj ľadu s otvorenými dverami chladničky je zakázaný.

Funkcia drveného ľadu (Crushed ice)

Keď v akomkoľvek stave (uzamknutý alebo odomknutý) stlačíte tlačidlo „M“ (volič funkcie drveného ľadu Crushed ice), raz zazvoní bzučiak, rozsvieti sa indikátor „m“ (funkcia Crushed ice) a potom sa zapne funkcia drveného ľadu Crushed ice.

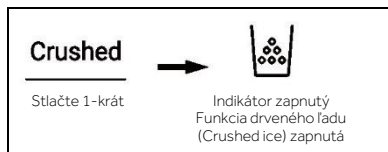

Poznámka

- Keď sa rozsvieti indikátor „m“ (funkcia Crushed ice), indikátor „k“ (funkcia Výdaj vody) a indikátor „l“ (funkcia Cubed ice) zhasnú. Po stlačení mikrospínača distribútora sa z portu na výdaj začne vydávať drvený ľad.
- Stlačte mikrospínač dávkovača, rozsvieti sa jeho svetlo s otvoreným krytom. Potom sa motor drvenia ľadu začne otáčať v smere hodinových ručičiek a tlačiť na kocky ľadu. Uvoľnite mikrospínač dávkovača, svetlo zhasne, motor drvenia ľadu sa zastaví, kryt dávkovača sa zatvorí po 5 sekundách.
- V stave drveného ľadu Crushed ice, po prekročení doby Crushed ice 50 sekúnd, začne bzučiak používateľa upozorňovať (klopanie), aby výdaj zastavil. Po dosiahnutí 1 minúty sa výdaj Crushed ice nútene zastaví, a bude funkčný pri ďalšom stlačení.
- Ak počas funkcie Crushed ice otvoríte dvere chladničky, motor, ktorý vydáva ľad, sa zastaví so zatvoreným krytom dávkovača, svetlo dávkovača zhasne a výdaj Crushed ice sa zastaví.
- Drvenie ľadu s otvorenými dverami chladničky je zakázaný.

Prepínanie medzi stupňami Celzia a Fahrenheita

- Výrobca chladničky predvolene nastavuje stupne Celzia.
- Keď je displej odomknutý, podržte tlačidlo „H“ (volič Super-Freeze) 3 sekundy, raz zazvoní bzučiak, kontrolka „e2“ (stupne Celzia) zhasne a kontrolka „e1“ (stupne Fahrenheita) sa rozsvieti.



Funkcia EPP

V odomknutom stave podržte stlačené tlačidlo „H“ (volič Super-Freeze) a tlačidlo „A“ (volič režimu Auto Set) stlačte 5-krát (do 5 sekúnd), bzučiak zazvoní raz, funkcia EPP sa potom vypne. Funkcia EPP sa môže zapnúť rovnakým postupom.

Alarm otvorenia dverí

Ak niektoré dvere ostanú otvorené príliš dlho alebo dvere nie sú dobre zatvorené, chladnička zapne v nastavených intervaloch alarm s pípaním, ktorý vám pripomenie, aby ste dvere včas zatvorili.

Pamät' po vypnutí

Zapamätá sa okamžitý pracovný stav v čase vypnutia. Po opätovnom zapnutí bude spotrebič fungovať s rovnakým nastavením ako pred vypnutím.

Pokyny pre výrobnik ľadu



VAROVANIE!

- ▶ Pripojte iba k zdroju pitnej vody.
- ▶ Pripojenie vodovodného potrubia smie nainštalovať len kvalifikovaný inštalatér a v súlade s miestnou legislatívou a predpismi upravujúcimi kvalitu vody.



Poznámka

Na túto inštaláciu vodovodného potrubia sa nevzťahuje záruka na spotrebič.

Pripojenie vody k spotrebiču

1. Z ventilu prívodu vody vyberte gumovú zátku (1).

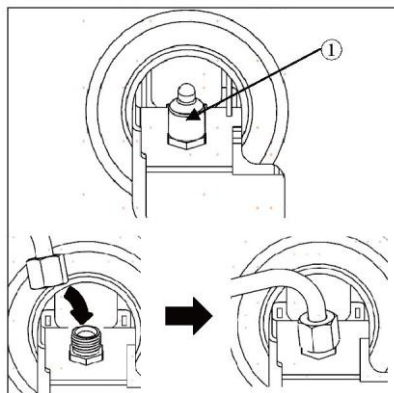

2. Pevne zatlačte hadičku na prívodný ventil vody a utiahnite objímkovú maticu. Túto vodovodnú rúrku treba odrezat' v strede a použiť. Druhá časť sa použije ako náhradný diel.

Pripojenie k vodovodnému kohútiku

Táto funkcia je dostupná iba pre niektoré modely.

1. Zatláčte vodovodnú trubicu do otvoru konektora vodovodného kohútika, ktorý je súčasťou príslušenstva. Rúrku treba počas zatláčania do rúrky pevne držať.
 2. Pred priskrutkovaním na kohútik sa uistite, že gumová podložka je pripevnená k vnútornej strane konektora kohútika.
- ▶ Ak prípojka kohútika nezodpovedá veľkosti závitú dodaného konektora, môže byť nevyhnutné kúpiť samostatný konektor alebo adaptér.

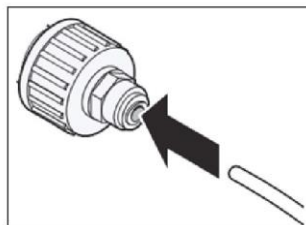

Kontrola prípojky vody

Táto funkcia je dostupná iba pre niektoré modely.

- ▶ Zapnite prívod vody a zapnite spotrebič. Starostlivo skontrolujte všetky prípojky, či v dôsledku nedostatočne upnutých hadíc nedochádza k prípadným únikom.
- ▶ Stlačte a tri sekundy podržte tlačidlo 3Sec.Filter Reset. Nový vodný filter bol aktivovaný.
- ▶ Umiestnite šálku pod dávkovač vody, aby ste sa uistili, že cez spotrebič tečie voda.
- ▶ Ešte raz skontrolujte utesnenie spoja rúrky a spojov.

Dávkovač ľadu a vody

Pred použitím dávkovača ľadu a vody



POZOR!

Uchovávajúte deti mimo dosahu dávkovača, aby sa nehrali s ovládačmi alebo ich nepoškodzovali.



POZOR!

- ▶ Niekoľko prvých dávok ľadu vyhod'te (asi 20 kociek a 7 šálok vody). Je to potrebné aj v prípade, že sa spotrebič dlho nepoužíval.
- ▶ Ak ste dávkovač vody nepoužívali dlhšie než 48 hodín, vyčistite ho. Vypláchnite vodný systém pripojený k vodovodnému zdroju, ak sa voda neodoberala 5 dní.
- ▶ Ak chcete vyčistiť systém dávkovania vody, preplachujte dávkovač vody počas približne 5 minút a prvých pár dávok ľadu vyhod'te.
- ▶ Na výdaj vody alebo ľadu nepoužívajte krištáľový pohár ani jemné porcelánové šálky.



Poznámka

- ▶ Ak počas výdaja vody otvoríte dvere mrazničky, výdaj vody sa zastaví.
- ▶ Ak otvoríte dvere chladničky počas dávkovania vody, kociek ľadu alebo drveného ľadu, výdaj sa pozastaví. Po zatvorení dverí sa zvolený výdaj obnoví.
- ▶ Ak je okraj pohára malý, voda môže z pohára vystreknúť alebo ho môže úplne minúť.
- ▶ Pri dávkovaní vody, kociek ľadu alebo drveného ľadu použite pohár s priemerom okraja väčším než 68 mm.
- ▶ Keď výrobnik ľadu produkuje menšie kocky ľadu alebo sa kocky spájajú dokopy, môže to znamenať, že množstvo vody dodávanej do výrobníka ľadu je nízke v dôsledku nedostatku vody v nádržke na vodu. Kocky ľadu sa môžu spájať dokopy aj vtedy, ak sa ľad nepoužíva často alebo je v mrazničke nastavená vyššia teplota.
- ▶ Je normálne, že po výmene vodného filtra vyteká z dávkovača mliečna/zakalená voda. Tento vzduch z vody nakoniec unikne a voda je po výdaji vhodná na pitie.

Používanie dávkovača ľadu a vody

Opakovane stláčajte tlačidlo výberu dávkovača, až kým sa nerozsvieti kontrolka nad želaným indikátorom.

Stlačením dávkovacej páčky (1) pohárom alebo inou nádobou sa dávkujú kocky ľadu, voda alebo drvený ľad.

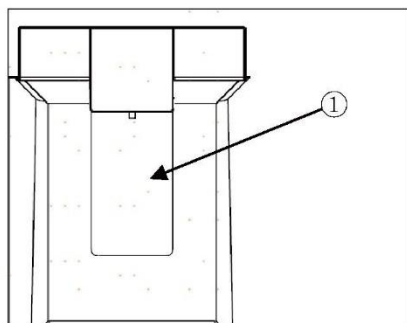

Čistenie dávkovača

Čistenie výstupu ľadu a vody

Výstup vody (1) alebo ľadu (2) často utierajte čistou handričkou, pretože sa môže ľahko zašpiniť.

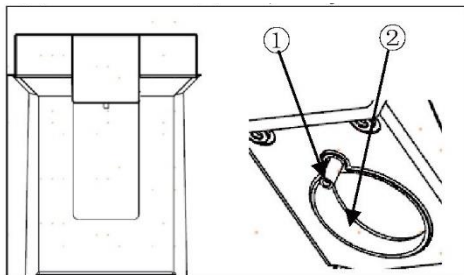

Poznámka

Na vývodoch sa môžu zachytiť vlákna z utierky.

Čistenie podnosu dávkovača

Celú oblasť utrite vlhkou handričkou. Dávkovač sa môže ľahko namočiť rozsypaným ľadom alebo rozliatou vodou.

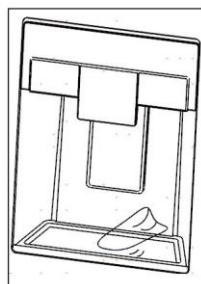

Automatický výrobnik ľadu

Táto funkcia je dostupná iba pre niektoré modely.

Táto funkcia sa môže líšiť v závislosti od zakúpeného modelu.

Pred použitím výrobníka ľadu vo dverách

Táto funkcia je dostupná iba pre niektoré modely.

- ▶ Výrobnik ľadu vytvára ľad normálne po uplynutí približne 48 hodín od počiatočnej inštalácie spotrebiča.
- ▶ Ak je nádoba na ľad úplne naplnená ľadom, výroba ľadu sa zastaví.
- ▶ Zvuk ľadu padajúci do nádoby na ľad je normálny.
- ▶ Ak ostávajú kocky ľadu v nádobe na ľad dlho, môžu sa zhlukovať a nebudú sa dať ľahko oddeliť. V takom prípade nádobu na ľad vyprázdňte a nechajte vyrobiť čerstvý ľad.



POZOR!

- ▶ Je normálne, že po výmene vodného filtra vyteká z dávkovača mliečna alebo zakalená voda. Tento vzduch z vody unikne a voda je po výdaji vhodná na pitie.
- ▶ Prvý vydaný ľad a voda môžu obsahovať častice alebo zápach z prírodného potrubia vody alebo nádrže na vodu.
- ▶ Pokiaľ z dávkovača vychádza ľad inej farby, skontrolujte, či sa v nádrži na vodu a v prívode vody nevyskytla nejaká porucha. Nepoužívajte ľad ani vodu, kým sa problém neodstráni.
- ▶ Nedotýkajte sa vývodu ľadu alebo automatického zariadenia na výrobu ľadu rukou ani žiadnym nástrojom.
- ▶ Pohár naplňte najprv ľadom, až potom prilejte vodu alebo iné nápoje. Ak sa ľad pridáte do pohára s kvapalinou, kvapalina bude vystrekovať.
- ▶ Nikdy nepoužívajte veľmi úzky alebo hlboký pohár. Ľad sa môže v priechode ľadu zaseknúť, čo ovplyvňuje výkon spotrebiča.
- ▶ Pohár držte v správnej vzdialenosti od výdaja ľadu. Ak budete pohár držať príliš blízko výdaja, môže to zabrániť výdaju ľadu.
- ▶ Ak idete na dovolenku alebo v prípade dlhšieho výpadku elektriny, ľad z nádoby na ľad vyhod'te. Z dávkovača môže na podlahu kvapkať voda z topiaceho sa ľadu.

Výrobník ľadu vo dverách

Automatický výrobník ľadu dokáže za vhodných podmienok automaticky vyrobiť počas 24 hodín 100 – 190 kociek ľadu. Toto množstvo sa môže líšiť v závislosti od prostredia (teplota okolia spotrebiča, frekvencia otvárania dverí, množstvo potravín skladovaných v spotrebiči atď.).

- (1) Automatické vypnutie
(rameno snímača)

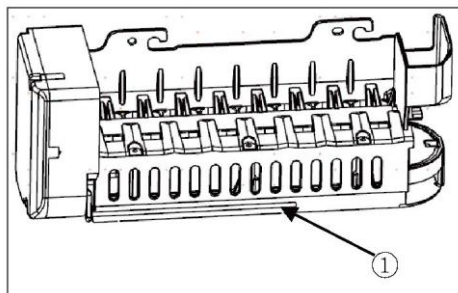

Odstránenie/opätovné nasadenie zásobníka ľadu

Žľab na výdaj ľadu sa môže zablokovať námrazou, pokiaľ sa používa len rozdrvený ľad. Nahromadenú námrazu odstráňte vybratím nádoby na ľad a vyčistením priechodu gumovou špachtľou. Nahromadeniu námrazy môže zabrániť aj pravidelný výdaj kociek ľadu.

1. Jemne potiahnite rukoväť, aby ste otvorili priehradku na ľad.
2. Ak chcete vybrať nádobu na ľad zo dverí, uchopíte prednú rukoväť, mierne zdvihnete spodnú časť a nádobu pomaly vyťahujete ako vidno na obrázku.
3. Nádobu na ľad znovu vložte do dverí v opačnom poradí úkonov.

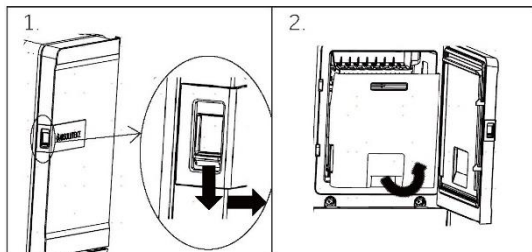

POZORI!

- ▶ Nedotýkajte sa mechanických dielov výrobníka ľadu rukou ani žiadnym mechanickým nástrojom. V takom prípade môžete utrpieť vážne zranenie alebo môžete spôsobiť poškodenie spotrebiča.
- ▶ Automatický výrobnik ľadu nerozoberajte, neopravujte ani neupravujte. Tieto úlohy by mal vykonávať len servisný technik.
- ▶ Uchovávajte deti mimo dosahu dávkovača.
- ▶ Pri opätovnej montáži nádoby na ľad sa uistite, že je umiestnená správne.



VAROVANIE!

- ▶ Na nádobu na ľad neponárajte do vody ani na ňu nestriekajte vodu! Ak treba nádobu na ľad vyčistiť, poutierajte ju vlhkou mäkkou handričkou.

Vodný filter

Pred výmenou vodného filtra



VAROVANIE!

- ▶ Nedovoľte, aby sa deti počas inštalácie spotrebiča priblížili k malým častiam.
- ▶ Nepoužívajte s vodou, ktorá je nie je mikrobiologicky bezpečná alebo nepoznáte jej kvalitu bez primeranej dezinfekcie pred alebo po použití systému. Systémy certifikované na redukcii cýst sa môžu používať s dezinfikovanou vodou, ktorá môže obsahovať filtrovateľné cýsty.



Poznámka

- ▶ Zatiaľ čo sa testovanie vykonávalo v štandardných laboratórnych podmienkach, skutočný výkon sa môže líšiť.
- ▶ Aby spotrebič fungoval podľa opisu, je nevyhnutné, aby boli dodržané požiadavky výrobcu na inštaláciu, údržbu a výmenu filtra.

**POZOR!**

- ▶ Neinštalujte, ak tlak vody presahuje 827 kPa. Ak tlak vody v domácnosti presiahne 827 kPa, musíte nainštalovať ventil na redukciu tlaku. Ak máte pochybnosti o kontrole tlaku vody, požiadajte o pomoc inštalatéra.
- ▶ Spotrebič neinštalujte tam, kde sa môžu vyskytnúť nárazy a veľké výkyvy tlaku. Ak existujú podmienky nárazov a výkyvov tlaku, musíte nainštalovať tlmič nárazov. Požiadajte o pomoc inštalatéra, ak
- ▶ máte pochybnosti o kontrole tlaku.
- ▶ Neinštalujte na rozvody teplej vody. Maximálna prevádzková teplota vody tohto filtračného systému je 37,8 °C.
- ▶ Filter chráňte pred zamrznutím. Keď teplota klesne pod 4,4 °C, filter vypustíte.
- ▶ Jednorazová filtračná kazeta sa MUSÍ vymieňať každých 6 mesiacov pri menovitej kapacite alebo vtedy, ak dôjde k viditeľnému zníženiu prietoku.
- ▶ Ak je na vodnom systéme nainštalované zariadenie na zamedzenie spätného toku, musíte nainštalovať zariadenie na reguláciu tlaku v dôsledku tepelnej rozťažnosti.
- ▶ Uistite sa, že všetky hadičky a spoje sú bezpečné a bez únikov kvapalín.

Výmena vodného filtra

Filter sa musí vymieňať každých 6 mesiacov alebo keď sa rozsvieti indikátor vodného filtra na ovládacom paneli alebo sa zníži výkon dávkovača vody.

Kúpa náhradného vodného filtra:

- Použite náhradnú kazetu: HRXWF,
- Navštívte miestneho predajcu alebo distribútora. Ak potrebujete ďalšiu pomoc, pozrite si našu webovú stránku www.haierspares.eu

**Poznámka**

- ▶ Výmena vodného filtra spôsobí vytečenie malého množstva vody (približne 1 oz. alebo 25 ml).
- ▶ Omotajte handričku okolo predného konca krytu vodného filtra, aby ste zachytili všetku unikajúcu vodu. Po vyberaní vodného filtra ho držte vo zvislej polohe, aby sa zabránilo akémukoľvek vytečeniu zvyšnej vody z vodného filtra.

1. Zdvihnite kryt vodného filtra.
2. Vyberte jednorazový vodný filter.
3. Vymeňte ho za nový vodný filter. Vložte nový filter do hlavy filtra a otáčajte ním v smere hodinových ručičiek, kým sa šípka na novom filtri nezarovná so šípkou na hlave filtra. Sklopte filter späť do priehradky.
4. Zatvorte kryt vodného filtra.

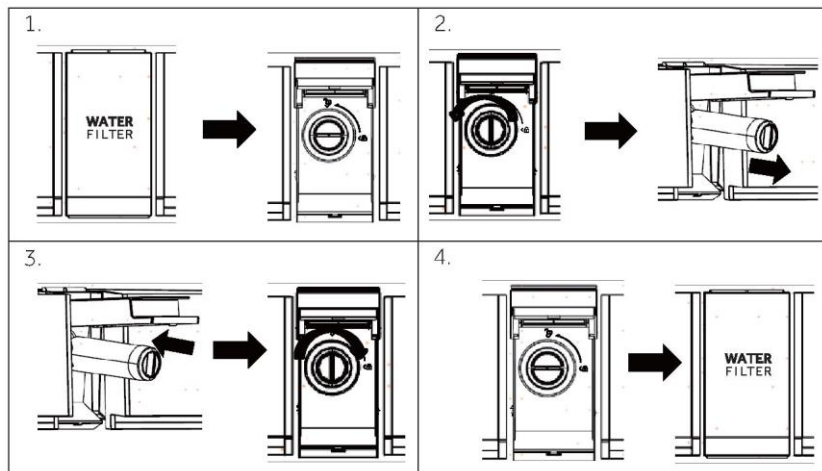

5. Stlačte a 3 sekundy podržte tlačidlo **3Sec.Filter Reset**.
6. Na približne 5 minút aktivujte výdaj vody, aby ste odstránili zachytený vzduch a nečistoty.



POZOR!

- ▶ Ak filtre nevymeníte, keď sa to vyžaduje, alebo ak sa použijú nepovolené vodné filtre Haier, môže to spôsobiť úniky na filtračnej kazete a poškodenie majetku.

Vodný filter

Model: Haier HRXWF

- ▶ Systém certifikovaný spoločnosťou IAPMO R&T podľa noriem NSF/ANSI 42, 53, 401 a P473 na zníženie nárokov uvedených v hárku s údajmi o výkonnosti a na stránke iapmort.org.
- ▶ Skutočný výkon sa môže líšiť v závislosti od miestnych podmienok vodovodnej siete.

Návod na použitie aplikácie/Parametre dodávky vody

Servisný prietok: 0,5 gpm (1,89 lpm)

Prívod vody: Pitná voda

Tlak vody: 25 - 120 psi (172 - 827 kPa)

Teplota vody: 33°F - 100°F (0,6°C - 38°C)

Objem: 170 galónov (643,5 litra)

Aby spotrebič fungoval podľa opisu, je nevyhnutné, aby boli dodržané požiadavky výrobcu na inštaláciu, údržbu a výmenu filtra. Informácie o záruke nájdete v návode na inštaláciu.



Poznámka

Zatiaľ čo sa testovanie vykonávalo v štandardných laboratórnych podmienkach, skutočný výkon sa môže líšiť. Náhradná kazeta: HRXWF Odhadované náklady na náhradné diely nájdete na našej webovej stránke www.haierspares.eu.



VAROVANIE!

- ▶ **Na zníženie rizika spojeného s požitím kontaminantov:**
- ▶ **Nepoužívajte s vodou, ktorá je nie je mikrobiologicky bezpečná alebo nepoznáte jej kvalitu bez primeranej dezinfekcie pred a po použití systému.** Systémy certifikované na redukciu cýst sa môžu používať s dezinfikovanou vodou, ktorá môže obsahovať filtrovateľné cýsty.



Poznámka

Na zníženie rizika úniku vody alebo zaplavenia a na zabezpečenie optimálneho výkonu filtra:

- ▶ Pred inštaláciou a použitím tohto systému si prečítajte a dodržiavajte pokyny na používanie.
- ▶ Inštalácia a používanie MUSIA BYŤ v súlade so všetkými vnútroštátnymi a miestnymi inštalačnými predpismi.
- ▶ Neinštalujte, ak tlak vody presahuje 120 psi (827 kPa). Ak tlak vody v domácnosti presiahne 80 psi (552 kPa), musíte nainštalovať ventil na redukcii tlaku. Ak máte pochybnosti o kontrole tlaku vody, požiadajte o pomoc inštalátora.
- ▶ Spotrebič neinštalujte tam, kde sa môžu vyskytnúť nárazy a veľké výkyvy tlaku. Ak existujú podmienky nárazov a výkyvov tlaku, musíte nainštalovať tlmič nárazov. Ak máte pochybnosti o stave vody, požiadajte o pomoc inštalátora.
- ▶ Neinštalujte na rozvody teplej vody. Maximálna prevádzková teplota vody tohto filtračného systému je 100 °C (38 °C).
- ▶ Filter chráňte pred zamrznutím. Keď teplota klesne pod 33 °F (0,6 °C), vypustite filter.
- ▶ Jednorazovú filtračnú kazetu vymieňajte každých šesť mesiacov alebo skôr, ak spozorujete viditeľné zníženie prietoku vody.
- ▶ Ak jednorazovú filtračnú kazetu nevymeníte v odporúčaných intervaloch, môže to viesť k zníženiu výkonu filtra a prasklinám na puzdre filtra, čo spôsobí únik vody alebo zaplavenie.
- ▶ Tento systém bol testovaný podľa NSF/ANSI 42, 53, 401 a P473 na zníženie obsahu látok uvedených nižšie. Koncentrácia uvedených látok vo vode vstupujúcej do systému sa znížila na koncentráciu nižšiu alebo rovnú prípustnému limitu pre vodu opúšťajúcu systém, ako sa uvádza v NSF/ANSI 42, 53, 401 a P473.

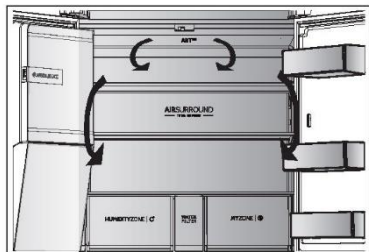

Viacnásobné prúdenie vzduchu

Chladnička je vybavená systémom s viacnásobným prúdením vzduchu, v ktorom sú privody chladného vzduchu umiestnené na každej úrovni police.

To pomáha udržiavať rovnomernú teplotu, aby sa vaše jedlo udržalo dlhšie čerstvé.

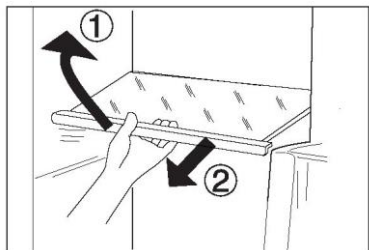

Nastaviteľné police

Výška polic sa môže nastaviť tak, aby vyhovovala vašim potrebám skladovania.

1. Ak chcete premiestniť policu, najprv zdvihnite jej predný okraj (1) a potom ju vytiahnite (2).
2. Ak ju chcete znovu nainštalovať, položte ju na výstupky na oboch stranách a zatlačte do najzadnejšej polohy, kým nezapadne do drážok na bokoch



Poznámka:

Uistite sa, že všetky konce police v jednej rovine.

Zásuvka My Zone

V tomto oddelení je úroveň vlhkosti nižšia ako v oddelení chladničky. Táto zásuvka je vhodná na skladovanie čerstvých potravín, potravín, ktoré sa rýchlo chladia, a ovocia a zeleniny.

MYZONE |

Zásuvka Humidity box

V tomto oddelení je úroveň vlhkosti okolo 90 %. Je riadené automaticky systémom a vhodné na skladovanie ovocia, zeleniny, šalátov a pod.

HUMIDITYZONE |



Poznámka:

- ▶ Neodstraňujte plastový kryt vnútri dvoch zón. Udržiavajú vlhkosť.
- ▶ V týchto dvoch zásuvkách sa neodporúča skladovať ovocie citlivé na chlad, ako je ananás, avokádo, banány, grapefruity.
- ▶ Pri malých množstvách zeleniny môže byť úroveň vlhkosti nižšia ako 90 %, preto sa uprednostňujú veľké množstvá zeleniny.

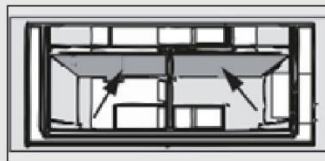

Priestor Switch Zone

Spotrebič je vybavený priestorom Switch Zone.
V závislosti od účelu môžete zvoliť iné stupne teploty.
Teplota sa môže nastaviť v rozsahu $-18\text{ }^{\circ}\text{C}$ až $+5\text{ }^{\circ}\text{C}$.

SWITCHZONE | 

Vyberateľné stojany na dverách/držiak na fľaše

Poličky na dverách sa dajú vybrať na čistenie:
Uchopte poličku oboma rukami, nadvihnite ju (1)
a vytiahnite (2).

Ak chcete poličku vložiť späť do dverí,
vykonajte vyššie uvedené kroky v opačnom poradí.

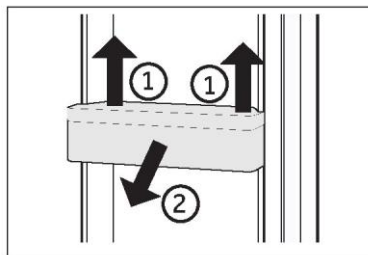

VOLITEĽNÉ: kontrolka teploty OK

Kontrolku teploty OK je možné použiť na určenie
teplôt pod $+4\text{ }^{\circ}\text{C}$. Ak značka neoznačuje „OK“, teplotu
postupne znižujte.

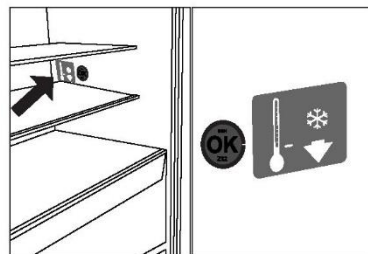

Poznámka:

Po zapnutí spotrebiča môže dosiahnutie správnej teploty trvať až 12 hodín.

Vyberateľná zásuvka

Ak chcete zásuvku vybrať, vytiahnite ju do maximálnej
polohy (1), nadvihnite ju a vyberte (2).

Ak chcete poličku znovu vsunúť, vykonajte vyššie
uvedené kroky v opačnom poradí.

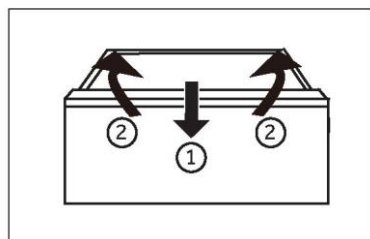

Uloženie veľkých predmetov

Veľké predmety, napr. mrazené potraviny, sa môžu skladovať:

- ▶ po vybratí horného podnosu na zmrazovanie alebo
- ▶ po vybratí oboch horných podnosom na zmrazovanie, ako aj strednej mraziacej zásuvky a po uskladnení potravín priamo na spodných podnosoch zmrazovania.

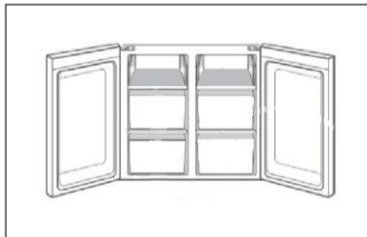

Osvetlenie

Interiérové LED osvetlenie sa rozsvieti po otvorení dverí. Výkon svetiel nie je ovplyvnený žiadnym iným nastavením spotrebiča.



Tipy týkajúce sa úspory energie

- ▶ Uistite sa, že je spotrebič správne vetraný (pozrite časť INŠTALÁCIA).
- ▶ Spotrebič neinštalujte na priame slnečné svetlo ani do blízkosti zdrojov tepla (napr. kachle, ohrievače).
- ▶ Zabráňte zbytočne nízkej teplote v spotrebiči. Čím je nižšia nastavená teplota v spotrebiči, tým vyššia bude spotreba energie.
- ▶ Funkcie ako POWER-FREEZE zvyšujú spotrebu energie.
- ▶ Pred vložením do spotrebiča nechajte teplé jedlo vychladnúť.
- ▶ Dvere spotrebiča otvárajte čo najmenej a na čo najkratšie.
- ▶ Spotrebič nepreplňujte, aby ste nebránili prúdeniu vzduchu.
- ▶ Vyhýbajte sa vzduchu v obale potravín.
- ▶ Tesnenia dverí udržiavajte čisté, aby boli dvere vždy správne zatvorené.
- ▶ Mrazené potraviny rozmrazte v chladničke.
- ▶ Konfigurácia s najväčšou úsporou energie si vyžaduje, aby sa zásuvky, nádoby na potraviny a police udržiavali v stave ako na novom spotrebiči, pričom potraviny treba ukladať tak, aby nebránili prúdeniu vzduchu a neupchávali prívod vzduchu z potruba.

**VAROVANIE!**

Spotrebič pred čistením odpojte z elektrickej siete

Čistenie

Spotrebič čistite, keď je v ňom uskladnené len malé množstvo alebo žiadne potraviny. Spotrebič by ste mali čistiť každé štyri týždne, aby sa zaistila dobrá starostlivosť a zabránilo pachu z nesprávne uskladnených potravín.

**VAROVANIE!**

- ▶ Spotrebič nečistite tvrdými kefami, drôtenými kefami, čistiacim práškom, benzínom, amylacetátom, acetónom ani podobnými organickými roztokmi, kyselinami ani zásadami. Čistite pomocou špeciálneho čistiaceho prostriedku na chladničky, aby ste zabránili poškodeniu.
- ▶ Počas čistenia na spotrebič nestriekajte ani ho nepreplachujte.
- ▶ Na čistenie spotrebiča nepoužívajte prúd vody ani paru.
- ▶ Studené sklenené poličky neumývajte horúcou vodou. Náhla zmena teploty môže spôsobiť rozbitie skla.
- ▶ Nedotýkajte sa vnútorného povrchu priestoru mrazničky, najmä nie mokrými rukami, pretože by vám mohli k povrchu primrznúť.
- ▶ Ak dôjde k zahriatiu, skontrolujte stav zmrazených potravín.



- ▶ Tesnenie na dverách musí byť vždy čisté.
 - ▶ Vnútro a plášť spotrebiča čistite špongiou navlhčenou v teplej vode s prídavkom neutrálneho saponátu.
1. Mäkkou handričkou alebo špongiou namočenou v teplej vode utrite interiér a exteriér chladničky, vrátane tesnenia dverí, poličiek na dverách, sklenených políc, boxov atď. (do teplej vody môžete pridať neutrálny čistiaci prostriedok).

2. Ak sa rozleje nejaká kvapalina, odstráňte všetky znečistené časti, opláchnite ich prúdom vody, vysušte a vložte späť do chladničky.
 3. Ak dôjde k rozliatiu krému (napríklad smotana, roztopená zmrzlina), odstráňte všetky znečistené časti, vložte ich na nejaký čas do teplej vody s teplotou približne 40 °C, potom ich opláchnite prúdom vody, vysušte a vložte späť do chladničky.
 4. V prípade, že v chladničke (medzi policami alebo zásuvkami) ostane nejaká malá usadenina alebo komponent, použite na uvoľnenie mäkkú kefku. Ak sa k tejto časti nedostanete, kontaktujte servis Haier.
- ▶ Opláchnite a osušte mäkkou handričkou.
 - ▶ Žiadne časti spotrebiča nečistite v umývačke riadu.
 - ▶ Pred opätovným zapnutím spotrebiča počkajte najmenej 5 minút, pretože časté spúšťanie môže poškodiť kompresor.

Odmrazovanie

Odmrazovanie chladničky a mrazničky sa vykonáva automaticky: nie je potrebná žiadna manuálna činnosť.

Výmena LED žiaroviek



VAROVANIE!

LED žiarovku nevymieňajte sami, musí ju vymeniť iba výrobca alebo autorizovaný servisný pracovník.

Osvetlenie využíva ako zdroj svetla LED, ktoré sa vyznačujú nízkou spotrebou energie a dlhou životnosťou. Ak sa vyskytnú nejaké abnormality, kontaktujte zákaznícky servis. Pozrite časť ZÁKAZNÍCKY SERVIS

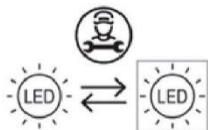

Zdroj svetla (len LED) smie vymeniť iba odborník.

Tento výrobok obsahuje svetelný zdroj triedy energetickej účinnosti E.

Priestor	Napätie	Trieda energetickej účinnosti	Model
Zadné svetlo chladničky	12 V	E	HCR7918EIMP HCR7918EIMB HCR7918EIMP(UK) HCR7918ENMP
Mraznička	12 V	E	
Switch Zone	12 V	E	
Svetlo rukoväti	12 V	E	
*Projekčné svetlo	12 V	E	

*Len pre model HCR7918EIMP/HCR7918EIMB/HCR7918EIMP(UK)

Dlhodobé nepoužívanie

Ak nebudete spotrebič dlhšiu dobu používať a pre chladničku nepoužijete funkciu Holiday:

- ▶ Vyberte potraviny.
- ▶ Odpojte napájací kábel.
- ▶ Spotrebič vyčistite podľa vyššie uvedeného návodu.
- ▶ Dvere nechajte otvorené, aby sa vo vnútri nevytvárali nepríjemné pachy.



Poznámka

Spotrebič vypnite, len ak je to nevyhnutne potrebné.

Premiestňovanie spotrebiča

1. Vyberte všetky potraviny a odpojte spotrebič od elektrickej siete.
2. Police a ďalšie vyberateľné diely chladničky a mrazničky zaistíte lepiacou páskou
3. Chladničku nenakláňajte o viac ako 45°, aby ste predišli poškodeniu chladiaceho systému.



VAROVANIE!

- ▶ Spotrebič nezdvíhajte za rukoväťe dverí.
- ▶ Spotrebič nikdy neukladajte na podlahu v horizontálnej polohe.

Mnoho vyskytujúcich sa problémov môžete vyriešiť sami bez osobitných odborných znalostí. V prípade problému skontrolujte všetky zobrazené možnosti a pred kontaktovaním popredajného servisu postupujte podľa nasledujúcich pokynov. Pozrite časť ZÁKAZNÍCKY SERVIS



VAROVANIE!

- ▶ Pred údržbou spotrebič vypnite a vytiahnite zástrčku zo zásuvky.
- ▶ Údržbu elektrického zariadenia môže vykonávať iba kvalifikovaný elektrikár, pretože neodborné opravy môžu spôsobiť značné následné škody.
- ▶ Poškodený prívod môže v záujme eliminácie akéhokoľvek rizika vymeniť len výrobca, jeho servisný zástupca alebo rovnako kvalifikovaná osoba.

Problém	Možná príčina	Možné riešenie
Kompresor nefunguje.	<ul style="list-style-type: none"> • Zástrčka nie je vsunutá do zásuvky. • Spotrebič je v cykle odmrazovania 	<ul style="list-style-type: none"> • Vsuňte zástrčku do sieťovej zásuvky. • To je normálne pri automatickom odmrazovaní.
Spotrebič sa zapína často alebo ostáva zapnutý príliš dlho.	<ul style="list-style-type: none"> • Príliš vysoká vnútorná alebo vonkajšia teplota. • Spotrebič bol dlhšie vypnutý. • Zatvorené dvere spotrebiča netesnia dobre. • Dvere boli otvorené príliš často alebo príliš dlho. • Nastavenie teploty mraziacej časti je príliš nízke. • Tesnenie dverí je špinavé, opotrebované, popraskané alebo nevhodné. • Nie je zabezpečené požadované prúdenie vzduchu. 	<ul style="list-style-type: none"> • V takom prípade je normálne, že spotrebič beží dlhšie. • Zvyčajne trvá 8 až 12 hodín, kým spotrebič úplne ochladne. • Zatvorte dvere/zásuvku a uistite sa, že je spotrebič umiestnený na rovnom povrchu a že sa v ňom nenachádzajú potraviny alebo nádoba, ktoré by blokovali dvere • Neotvárajte dvere/zásuvku príliš často. • Nastavujte vyššiu teplotu, kým nedosiahnete uspokojivú teplotu chladničky. Trvá 24 hodín, kým sa teplota v chladničke ustáli. • Vyčistite tesnenie dverí/zásuvky alebo ich dajte vymeniť v servise. • Zaisťte dostatočnú ventiláciu.
Vnútro chladničky je špinavé a/alebo zapácha.	<ul style="list-style-type: none"> • Vnútro chladničky treba vyčistiť • V chladničke sú uložené potraviny so silnou arómou. 	<ul style="list-style-type: none"> • Vyčistite vnútro chladničky. • Potraviny dôkladne zabaľte.
Spotrebič vydáva neobvyklé zvuky.	<ul style="list-style-type: none"> • Spotrebič nie je umiestnený na rovnom povrchu. • Spotrebič sa dotýka nejakého predmetu v jeho okolí. 	<ul style="list-style-type: none"> • Nastavte nožičky a vyrovnajte spotrebič do vodorovnej polohy. • Odstráňte predmety v okolí spotrebiča.

Problém	Možná príčina	Možné riešenie
V spotrebiči nie je dostatočne nízka teplota.	<ul style="list-style-type: none"> Nastavená teplota je príliš vysoká. Do spotrebiča ste vložili príliš teplé potraviny a jedlá. Vložili ste príliš veľa potravín naraz. Potraviny sú príliš blízko seba. Netesne zatvorené dvere/zásuvka spotrebiča. Dvere/zásuvka boli otvorené príliš často alebo príliš dlho. 	<ul style="list-style-type: none"> Resetujte teplotu. Pred uložením potraviny a jedlá vždy ochladte. Vždy vkladajte malé množstvo potravín. Medzi potravinami nechávajte medzeru, aby mohol vzduch voľne prúdiť. Zatvorte dvere/zásuvku Neotvárajte dvere/zásuvku príliš často.
V spotrebiči je príliš nízka teplota.	<ul style="list-style-type: none"> Nastavená teplota je príliš nízka. Funkcia Super-Frz/Super-Cool je aktivovaná alebo beží príliš dlho. 	<ul style="list-style-type: none"> Resetujte teplotu. Vypnite funkciu Super-Frz/Super-Cool
Vytváranie vlhkosti na vnútornej strane chladiaceho priestoru.	<ul style="list-style-type: none"> Ovzdušie je príliš teplé a príliš vlhké. Netesne zatvorené dvere/zásuvka spotrebiča. Dvere/zásuvka boli otvorené príliš často alebo príliš dlho. Otvorené nádoby na potraviny alebo kvapaliny. 	<ul style="list-style-type: none"> Zvýšte teplotu. Zatvorte dvere/zásuvku. Neotvárajte dvere/zásuvku príliš často. Horúce jedlá nechajte vychladnúť na izbovú teplotu a jedlá a kvapaliny zakryte.
Hromadenie vlhkosti na vonkajšom povrchu chladničky alebo medzi dverami/dverami a zásuvkou.	<ul style="list-style-type: none"> Ovzdušie je príliš teplé a príliš vlhké. Dvere nie sú tesne zatvorené. Dochádza ku kondenzácii chladného vzduchu v spotrebiči a teplého vzduchu mimo neho. 	<ul style="list-style-type: none"> Vo vlhkom podnebí je to normálne a zmení sa to po poklese vlhkosti. Dbajte na to, aby boli dvere/zásuvka tesne zatvorené.
V mrazničke je silná vrstva ľadu a námrazy.	<ul style="list-style-type: none"> Potraviny neboli správne zabalené. Netesne zatvorené dvere/zásuvka spotrebiča. Dvere/zásuvka boli otvorené príliš často alebo príliš dlho. Tesnenie dverí/zásuvky je znečistené, opotrebované, prasknuté alebo nevhodné. Niečo na vnútornej strane bráni správne zatvoreniu dverí/zásuvky. 	<ul style="list-style-type: none"> Potraviny vždy správne zabalte. Zatvorte dvere/zásuvku. Neotvárajte dvere/zásuvku príliš často. Vyčistite tesnenie dverí/zásuvky alebo ich vymeňte za nové. Premiestnite police, priehradky na dverách alebo vnútorné zásobníky tak, aby sa dali dvere/zásuvka zatvoriť.
Boky skrinky a lišty dverí sa zahrievajú.	<ul style="list-style-type: none"> - 	<ul style="list-style-type: none"> Je to normálne.

Problém	Možná príčina	Možné riešenie
Spotrebič vydáva neobvyklé zvuky.	<ul style="list-style-type: none"> Spotrebič nie je umiestnený na rovnom povrchu. Spotrebič sa dotýka nejakého predmetu v jeho okolí. 	<ul style="list-style-type: none"> Nastavte nožičky a vyrovajte spotrebič do vodorovnej polohy. Odstráňte predmety v okolí spotrebiča.
Je počuť tichý zvuk podobný tečúcej vode.	<ul style="list-style-type: none"> - 	<ul style="list-style-type: none"> Je to normálne.
Budete počuť pípanie alarmu.	<ul style="list-style-type: none"> Dvere chladničky ostali otvorené. 	<ul style="list-style-type: none"> Zatvorte dvere.
Budete počuť slabé hučanie.	<ul style="list-style-type: none"> Funguje systém proti kondenzácii. 	<ul style="list-style-type: none"> To zabráňuje kondenzácii a je normálne.
Nefunguje osvetlenie interiéru alebo chladiaci systém.	<ul style="list-style-type: none"> Zástrčka nie je vsunutá do zásuvky. Porucha zdroja napájania. LED žiarovka nie je v poriadku. 	<ul style="list-style-type: none"> Vsuňte zástrčku do sieťovej zásuvky. Skontrolujte elektrické napájanie v miestnosti. Kontaktujte miestnu elektrárenskú spoločnosť! Kontaktujte servis kvôli výmene žiarovky
Z výtoku dávkovača vody vyteká alebo kvapká voda.	<ul style="list-style-type: none"> Nádržka na vodu nie je správne nainštalovaná Ústie dávkovača vody nie je pevne priskrutkované k nádrži. Na výtoku vody chýba biely silikónový tesniaci krúžok. 	<ul style="list-style-type: none"> Nasadte nádržku na vodu do dverí chladničky a uistite sa, že je úplne zatlačená do dverí. Ústie vody je pevne priskrutkované k nádrži na vodu. Pred namontovaním ústia na nádrž na vodu skontrolujte, či je na výtoku vody na strane nádrže biely kremíkový tesniaci krúžok.

Problém	Možná príčina	Možné riešenie
Automatický výrobik ľadu nevytvára ľad alebo produkuje malé množstvo ľadu.	<ul style="list-style-type: none"> • Nepripájajte prírodnú hadicu vody k spotrebiču a otvorte prírodný ventil. • Hadica prívodu vody je zalomená. • Nedávno bolo vydané veľké množstvo ľadu. • Funkcia výrobníka ľadu nie je zapnutá. • Dvere spotrebiča otvárate často. • Dvere spotrebiča nie sú úplne zatvorené. 	<ul style="list-style-type: none"> • Pripojte prírodnú hadicu vody k spotrebiču a úplne otvorte prírodný ventil. • Vyrovnajte prírodnú hadicu vody. • Výroba väčšieho množstva ľadu v automatickom výrobníku ľadu trvá približne 24 hodín. Počkajte. • Zapnite funkciu „Ice on/off“. • Ak často otvárate dvere spotrebiča, uniká studený vzduch, čím sa znižuje rýchlosť tvorby ľadu. Dvere spotrebiča neotvárajte a nezatvárajte často. • Dvere spotrebiča úplne zatvorte.
Ľad sa nevydáva.	<ul style="list-style-type: none"> • Funkcia Cubed alebo Crushed nie je aktívna. • Zablokovala sa cesta k ľadu. 	<ul style="list-style-type: none"> • Na ovládacom paneli vyberte striedavo režimy pre kocky ľadu a drvený ľad na dávkovanie ľadu. • Skontrolujte ľad a pravidelne čistite cestu pre ľad.
Z dávkovača nevyteká voda.	<ul style="list-style-type: none"> • Prírodný ventil môže byť zatvorený. • Môže byť prázdna nádržka dávkovača vody. • Hadica prívodu vody je zalomená. • Používate nefiltrovanú vodu. • Zanesený vodný filter alebo filter nie je nainštalovaný. • Voda v nádrži je zmrazená, pretože ovládače sú nastavené na príliš nízku teplotu. 	<ul style="list-style-type: none"> • Otvorte ventil prívodu vody. • Naplňte nádrž dávkovača vody. • Vyrovnajte prírodnú hadicu vody. • Vodný filter vopred vymeňte. • Vymeňte vodný filter. • Nastavte ovládače chladničky na vyššie teploty a počkajte 24 hodín. Ak sa voda nezačne vydávať ani po 24 hodinách, zavolajte servis.
Z dávkovača uniká voda.	<ul style="list-style-type: none"> • V systéme potrubia vody môže byť vzduch, čo spôsobuje odkvapkávanie vody po vydaní. 	<ul style="list-style-type: none"> • Zapnite výdaj vody aspoň na 3 minúty, aby ste odstránili vzduch zo systému.
Voda chutí divne.	<ul style="list-style-type: none"> • Čistenú alebo studenú vodu ste dlhšie nepoužívali. • Používa sa filter, ktorého platnosť expirovala. 	<ul style="list-style-type: none"> • Aktivujte výdaj vody aspoň na 3 minúty. • Vymeňte vodný filter.

Ak chcete kontaktovať technickú pomoc, navštívte našu webovú stránku:

<https://corporate.haier-europe.com/en/>

V sekcii „webová stránka“ vyberte značku svojho výrobku a svoju krajinu. Stránka vás presmeruje na konkrétnu webovú stránku, kde nájdete telefónne číslo a formulár na kontaktovanie technickej pomoci.

Prerušenie elektrického napájania

V prípade výpadku elektrického prúdu by mali potraviny zostať bezpečne vychladené približne 5 hodín. V prípade dlhšieho výpadku elektrického napájania, najmä v lete, postupujte podľa nasledujúcich pokynov:

- ▶ Dvere/zásuvku otvárajte čo najmenej.
- ▶ Počas prerušenia napájania nekladajte do spotrebiča ďalšie potraviny.
- ▶ Ak vám je výpadok prúdu oznámený vopred a predpokladaná doba výpadku presahuje 5 hodín, vyrobte ľad a vložte ho do zásobníka v hornej časti chladničky.
- ▶ Ihneď po prerušení musíte potraviny skontrolovať.
- ▶ V dôsledku zvýšenia teploty v chladničke počas výpadku elektrického prúdu alebo inej poruchy dôjde k skráteniu trvanlivosti potravín a tiež sa zníži ich kvalita. Potraviny, ktoré sa rozmrazili, by ste mali buď rýchlo skonzumovať alebo uvariť a znovu zmraziť (ak je to vhodné), aby sa predišlo zdravotným rizikám.

Funkcia pamäte pri prerušení napájania

Po obnovení napájania spotrebič pokračuje v nastaveniach, ktoré boli nastavené pred výpadkom prúdu.

Vybalenie



VAROVANIE!

- ▶ Spotrebič je ťažký. Musia s ním vždy manipulovať dve osoby.
- ▶ Všetky obalové materiály udržiajte mimo dosahu detí a zlikvidujte ich spôsobom, ktorý je šetrný k životnému prostrediu.
- ▶ Vyberte spotrebič z obalu.
- ▶ Odstráňte všetok obalový materiál.

Podmienky prostredia

Teplota v miestnosti musí byť vždy medzi 1 °C až 43 °C, pretože môže mať vplyv na teplotu vo vnútri spotrebiča a na jeho spotrebu energie. Spotrebič neinštalujte v blízkosti iných spotrebičov vyžarujúcich teplo (rúry, chladničky) bez izolácie.

Požiadavky na priestor

Požadovaný priestor pri otvorení dverí:

W1 = 1217 mm

W2 = 1528 mm

D1 = 629 mm

D2 = 1110 mm

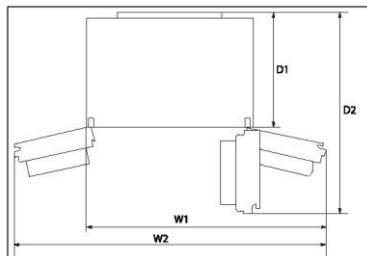

Požiadavky na ventiláciu

Na dosiahnutie dostatočnej ventilácie spotrebiča z bezpečnostných dôvodov je potrebné dodržiavať požiadavky pre správne vetranie.

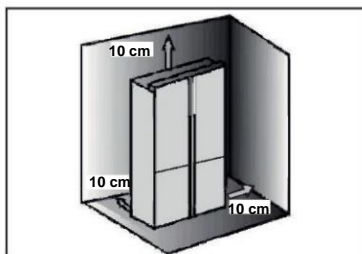

Vyrovnanie spotrebiča

Spotrebič musí byť umiestnený na rovnom a pevnom povrchu.

1. Nakloňte chladničku mierne dozadu.
2. Nastavte nožičky na požadovanú úroveň.

Uistite sa, že vzdialenosť od steny na strane závesu je aspoň 10 cm, aby sa dali dvere správne otvoriť.

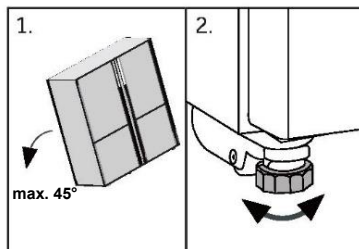

Poznámka:

Pre samostatne stojaci spotrebič: tento chladiaci spotrebič nie je určený na použitie ako zabudovaný spotrebič.

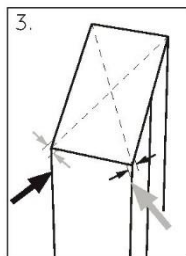

3. Stabilitu môžete skontrolovať striedavým potlačením v smere uhlopriečky. Spotrebič sa môže mierne vykloniť v oboch smeroch. V opačnom prípade môže dôjsť k zdeformovaniu rámu, výsledkom čoho môže byť aj nedostatočné tesnenie dverí. Mierne naklonenia dozadu uľahčuje zatváranie dverí.

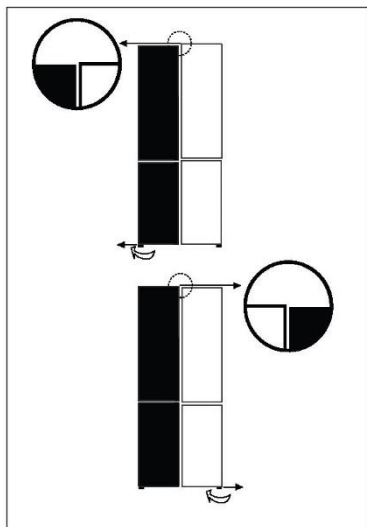

Jemné doladenie dverí

Ak sa dvere nenachádzajú v jednej úrovni, tento nesúlad možno odstrániť nasledovným spôsobom:

Použitie nastaviteľných nožičiek

Otočením nastaviteľnej nožičky v smere šípky sa nožička zdvíha alebo znižuje.

V prípade potreby kontaktujte popredajný servis.



Poznámka:

Pri budúcom používaní dverí chladničky sa môže vyskytnúť nezarovnanie dverí v dôsledku hmotnosti uložených potravín. Potom nastavte podľa vyššie uvedených metód.

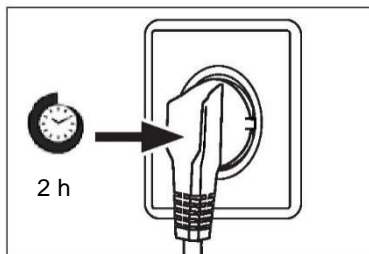

Čakacia doba

V puzdre kompresora sa nachádza bezúdržbový mazací olej. Pri nakláňaní spotrebiča počas prevozu sa tento olej môže dostať cez uzatvorený systém rúrok. Pred pripojením spotrebiča ku zdroju napájania musíte počkať aspoň 2 hodiny, aby olej stiekol späť do puzdra.

Elektrické pripojenie

Pred každým pripojením skontrolujte, či:

- ▶ napájanie, zásuvka a istenie zodpovedajú typovému štítku.
- ▶ je sieťová zásuvka uzemnená a nie je pripojený žiadny adaptér s viacerými zásuvkami ani predlžovací kábel.
- ▶ sa zástrčka a zásuvka presne zhodujú.

Zástrčku pripojte k správne nainštalovanej domácej zásuvke.



VAROVANIE!

Poškodený napájací kábel musia vymeniť v zákazníckom servise, aby sa zabránilo nebezpečenstvu (pozrite záručný list).

Modely Ice and Water a Automatic Ice

- ▶ Chladničku Ice and Water a Automatic Ice musí nainštalovať kvalifikovaný inštalatér alebo vyškolený servisný technik spoločnosti Haier, pretože nesprávne inštalovanie môže viesť k úniku vody.
- ▶ Spoločnosť Haier nepreberá zodpovednosť za škody (vrátane poškodenia vodou) spôsobené chybnou inštaláciou alebo inštaláciou spotrebičov.



Poznámka:

Pred prvým použitím vyberte poličky na dverách z polohy A a namontujte ich do polohy B.

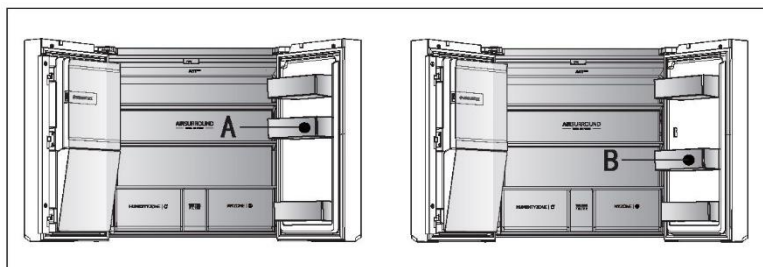
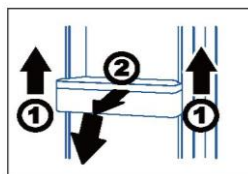

- ▶ Držte predný okraj poličiek jednou rukou a poklepávajte po nich striedavo v smere šípky 1 druhou rukou. Po vysunutí poličiek z dverí ich otáčajte dopredu a nadol v smere šípky 2, aby ste ho vybrali a mohli nasadiť do polohy B.



VAROVANIE!

- ▶ Pripojte len k prívodu pitnej vody. Vodný filter iba filtruje nečistoty vo vode a zaisťuje čistotu a hygienu ľadu. Nedokáže vodu sterilizovať ani zničiť choroboplodné zárodky alebo iné škodlivé látky.
- ▶ Príliš vysoký tlak vody v hadici môže poškodiť spotrebič. Ak tlak vody v hadici presiahne 0,6 MPa, nainštalujte redukčný ventil.
- ▶ Pred pripojením skontrolujte, či je voda čistá a číra.

Špecifikácie výrobku podľa nariadenia EÚ č. 2019/2016

Značka	Haier	Haier
Názov/identifikačný kód modelu	HCR7918EIMP HCR7918EIMB HCR7918EIMP(UK)	HCR7918ENMP
Kategória modelu	Chladnička s mrazničkou	Chladnička s mrazničkou
Trieda energetickej účinnosti	E	E
Ročná spotreba energie (kWh/rok)(1)	357	-
Celkový objem (l)	601	-
Objem chladničky (l)	323	-
Objem mrazničky (l)	131	-
Objem priestoru s premenlivou teplotou (l)	135	-
Priestor bez označenia hviezdikami (l)	12	-
Počet hviezdíček		
Teplota ďalších priestorov > 14 °C	Neuplatňuje sa	Neuplatňuje sa
System bez námrazy Frost-free	Áno	Áno
Kapacita zmrazovania (kg/24 h)	6	6
Klimatická trieda (2)	SN-N-ST	SN-N-ST
Trieda emisie hluku a emisie hluku prenášané vzduchom (db(A) re 1pW)	C(38)	C(38)
Čas nábehu teploty (h)	9	9
Kapacita výroby ľadu	1,4 kg/24 h	-
Typ spotrebiča	voľne stojaci	voľne stojaci
Iné	S výrobníkom ľadu vo dverách	-

Vysvetlenie:

- Áno, odporúčané

(1) Na základe výsledkov skúšky zhody noriem počas 24 hodín. Skutočná spotreba závisí od použitia a umiestnenia spotrebiča.

(2) Klimatická trieda SN: Tento spotrebič je určený na použitie pri teplote okolia v rozsahu + 10 °C až +32 °C.

Klimatická trieda N: Tento spotrebič je určený na použitie pri teplote okolia v rozsahu + 16°C až +32°C

Klimatická trieda ST: Tento spotrebič je určený na použitie pri teplote okolia v rozsahu + 16 °C až +38 °C.

Klimatická trieda T: Tento spotrebič je určený na použitie pri teplote okolia v rozsahu + 16°C až +43°C

Doplňujúce technické údaje

Napätie/Frekvencia	220-240 V ~ / 50 Hz
Vstupný prúd (A)	2 (H`CR7918EIMP/HCR7918EIMB/HCR7918EIMP(UK)) 1,8 (HCR7918ENMP)
Hlavná poistka (A)	16
Chladiace médium	R600a
Rozmery (V/Š/H v mm)	1775/908/750

Odporúčame vám náš zákaznícky servis Haier a použitie originálnych náhradných dielov. Ak máte problém so svojim spotrebičom, najskôr si pozrite časť RIEŠENIE PROBLÉMOV.

Ak tam nenájdete riešenie, kontaktujte

- ▶ svojho miestneho predajcu alebo
- ▶ naše európske stredisko European Call Service-Center (pozri nižšie uvedené telefónne čísla) alebo
- ▶ oblasť Service & Support na stránke www.haier.com, kde môžete požiadať o servis
- ▶ a nájsť odpovede na najčastejšie otázky.

Ak chcete kontaktovať náš servis, uistite sa, že máte k dispozícii nasledujúce údaje. Informácie nájdete na typovom štítku.

Model _____

Sériové č. _____

V prípade záruky skontrolujte aj záručný list dodaný s výrobkom.

European Call Service-Center

Krajina*	Telefónne číslo	Náklady
Haier Italy (IT)	199 100 912	
Haier Spain (ES)	902 509 123	
Haier Germany (DE)	0180 5 39 39 99	<ul style="list-style-type: none">• 14 centov/min. pevná linka• max. 42 centov/min. mobil
Haier Austria (AT)	0820 001 205	<ul style="list-style-type: none">• 14,53 centov/min. pevná linka• max. 20 centov/min. všetky ostatné
Haier United Kingdom (UK)	0333 003 8122	
Haier France (FR)	0980 406 409	

* Ďalšie krajiny nájdete na stránke www.haier.com

Haier Europe Trading S.r.l

Pobočka UK

Westgate House, Westgate, Ealing

London, W5 1YY

*Trvanie záruky na chladiaci spotrebič:

Minimálna záruka je: 2 roky pre krajiny EÚ, 3 roky pre Turecko, 1 rok pre Spojené kráľovstvo, 1 rok pre Rusko, 3 roky pre Švédsko, 2 roky pre Srbsko, 5 rokov pre Nórsko, 1 rok pre Maroko, 6 mesiacov pre Alžírsko, Tunisko nevyžaduje žiadnu zákonnú záruku.

*Obdobie poskytovania náhradných dielov na opravu spotrebiča:

Termostaty, snímače teploty, dosky plošných spojov a svetelné zdroje sú k dispozícii minimálne sedem rokov po uvedení poslednej jednotky modelu na trh.

Kľučky, závesy dverí, podnosy a koše minimálne na obdobie siedmich rokov a tesnenia dverí na minimálne 10 rokov po uvedení poslednej jednotky modelu na trh.

*Ďalšie informácie o výrobku nájdete na stránkach <https://eprel.ec.europa.eu/> alebo si oskenujte QR kód na štítku s údajmi o elektrickej spotrebe spotrebiča.

2022 Version B

Haier



0060533033



Gebruikershandleiding

Koelvriescombinatie

HCR7918EIMP

HCR7918EIMB

HCR7918EIMP(UK)

HCR7918ENMP

NL

Haier

Bedankt voor de aankoop van dit Haier-product.

Lees deze instructies zorgvuldig door voordat u dit apparaat gebruikt. De instructies bevatten belangrijke informatie die u helpt het beste uit het apparaat te halen en veilige en correcte installatie, gebruik en onderhoud te waarborgen.

Bewaar deze handleiding op een handige plaats zodat u hem altijd kunt raadplegen voor een veilig en correct gebruik van het apparaat.

Als u het apparaat verkoopt, weggeeft of achterlaat wanneer u verhuist, zorg er dan voor dat u deze handleiding ook overdraagt, zodat de nieuwe eigenaar het apparaat en de veiligheidswaarschuwingen kan leren kennen.

Legenda



Waarschuwing – Belangrijke veiligheidsinformatie



Algemene informatie en tips



Milieu-informatie

Verwijdering



Help het milieu en de menselijke gezondheid te beschermen. Doe de verpakking in de daarvoor bestemde containers om deze te recyclen. Help het afval van elektrische en elektronische apparaten te recyclen. Gooi apparaten met dit symbool niet weg bij het huisvuil. Lever het product in bij uw plaatselijke recyclingfaciliteit of neem contact op met uw gemeentekantoor.



WAARSCHUWING!

Gevaar voor letsel of verstikking!

Koelmiddelen en gassen moeten professioneel worden verwijderd. Controleer of de leidingen van het koelmiddelcircuit niet zijn beschadigd voordat ze op de juiste manier worden afgevoerd. Haal de stekker van het apparaat uit het stopcontact. Knip het netsnoer af en gooi het weg. Verwijder de bakken en laden en de deurvergrendeling en -afdichtingen, om te voorkomen dat kinderen en huisdieren in het apparaat worden opgesloten.

Veiligheidsinformatie.....	4
Productbeschrijving.....	10
Bedieningspaneel.....	11
Gebruik.....	14
Apparatuur.....	31
Onderhoud en reiniging.....	35
Problemen oplossen.....	36
Installatie.....	42
Technische gegevens.....	46
Klantenservice.....	48

Accessoires

Controleer de accessoires en literatuur in overeenstemming met deze lijst:

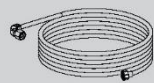

*Waterpijp

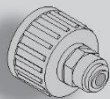

*Wateraansluiting



Energielabel



Garantiekaart



Gebruikershandleiding
'OK'-sticker Gebruikers-
handleiding

*Opmerking: Alleen voor model HCR7918EIMP/HCR7918EIMB/HCR7918EIMP(UK)

Lees voordat u het apparaat voor het eerst inschakelt de volgende veiligheidstips:



WAARSCHUWING!

Vóór het eerste gebruik

- ▶ Controleer of er geen transportschade is.
- ▶ Verwijder alle verpakkingsmaterialen en houd ze buiten het bereik van kinderen.
- ▶ Wacht ten minste twee uur voordat u het apparaat installeert, om er zeker van te zijn dat het koelmiddelcircuit volledig werkt.
- ▶ Verplaats het apparaat altijd met ten minste twee personen, het is namelijk zwaar.

Installatie

- ▶ Het apparaat moet op een goed geventileerde plaats worden geplaatst. Zorg voor een ruimte van ten minste 10 cm boven en rond het apparaat.
- ▶ Plaats het apparaat nooit in een vochtige ruimte of op een plaats waar het met water kan worden bespat. Reinig en droog waterspatten en vlekken met een zachte, schone doek.
- ▶ Installeer het apparaat niet in direct zonlicht of in de buurt van warmtebronnen (bijv. kachels, verwarmingstoestellen).
- ▶ Installeer het apparaat waterpas op een plaats die geschikt is voor de grootte en het gebruik ervan.
- ▶ **WAARSCHUWING:** Zorg ervoor dat de ventilatieopeningen in het apparaat of in de ingebouwde constructie open blijven.
- ▶ Controleer of de elektrische informatie op het typeplaatje overeenkomt met de stroomvoorziening. Als dat niet het geval is, neem dan contact op met een elektricien.
- ▶ Het apparaat wordt gebruikt met een voeding van 220-240 VAC/50 Hz. Abnormale spanningsschommelingen kunnen ertoe leiden dat het apparaat niet start of dat de temperatuurregeling of de compressor beschadigd raakt of dat er tijdens het gebruik een abnormaal geluid optreedt. In dat geval moet er een automatische regelaar worden gemonteerd.
- ▶ Gebruik geen stekkerdozen en verlengkabels.
- ▶ **WAARSCHUWING:** Plaats niet meerdere draagbare stopcontacten of draagbare voedingen op de achterkant van het apparaat.
- ▶ **WAARSCHUWING:** Zorg er bij het neerzetten van het apparaat voor dat het netsnoer niet bekneld of beschadigd raakt.
- ▶ Ga niet op de stroomkabel staan.
- ▶ Gebruik een apart geaard stopcontact voor de stroomvoorziening, dat gemakkelijk toegankelijk is. Het apparaat moet geaard zijn.



WAARSCHUWING!

- ▶ **Alleen voor Groot-Brittannië:** Het netsnoer van het apparaat is voorzien van een 3-aderige (geaarde) stekker die past op een standaard 3-aderig (geaard) stopcontact. De derde pin (aarding) mag nooit worden afgesneden of gedemonteerd. Nadat het apparaat is geïnstalleerd, moet de stekker bereikbaar zijn.
- ▶ **WAARSCHUWING:** Beschadig het koelcircuit niet.
- Dagelijks gebruik**
- ▶ Dit apparaat mag worden gebruikt door kinderen vanaf 8 jaar en door personen met verminderde lichamelijke, zintuiglijke of geestelijke vermogens of met een gebrek aan kennis en ervaring, mits zij onder toezicht worden gehouden of instructies hebben gekregen om het apparaat veilig te kunnen gebruiken en de gevaren begrijpen die ermee gepaard gaan.
- ▶ Kinderen mogen niet met het apparaat spelen.
- ▶ Kinderen van 3 tot 8 jaar mogen wel koelapparatuur inladen en uitladen, maar niet reinigen en installeren.
- ▶ Houd kinderen onder de 3 jaar uit de buurt van het apparaat, tenzij ze voortdurend onder toezicht staan.
- ▶ Het schoonmaken en het onderhoud mag niet door kinderen worden uitgevoerd als er geen toezicht is.
- ▶ Het apparaat moet zo worden geplaatst dat de stekker bereikbaar is.
- ▶ Als er koolgas of ander brandbaar gas in de buurt van het apparaat lekt, moet u het ventiel van het lekkende gas sluiten, de deuren en ramen openen en mag u de stekker van de koelvriescombinatie of een ander apparaat niet uit het stopcontact halen.
- ▶ Let op, het apparaat is ingesteld om te werken bij het specifieke omgevingstemperatuurbereik van 10 tot 38°C. Het apparaat kan gedurende lange tijd bij een temperatuur boven of onder het aangegeven bereik niet goed werken.
- ▶ Plaats geen onstabiele voorwerpen (zware voorwerpen, containers gevuld met water) boven op de koelvriescombinatie, om persoonlijk letsel door vallen of elektrische schokken door contact met water te voorkomen.
- ▶ Trek niet aan de deurschappen. De deur kan scheefgetrokken worden, het flessenrek kan eruit worden getrokken, of het apparaat kan omvallen.
- ▶ Open en sluit de deur alleen met de handgrepen. De ruimte tussen de deur en de kast is zeer smal. Steek uw handen niet in deze ruimtes, om te voorkomen dat uw vingers bekneld raken. Open of sluit



WAARSCHUWING!

de deuren van de koelvriescombinatie alleen als er geen kinderen zijn die zich binnen het bewegingsbereik van de deur bevinden.

- ▶ Volg de volgende instructies om besmetting van voedsel te voorkomen:
- ▶ - Het langere tijd open houden van de deur kan leiden tot een aanzienlijke verhoging van de temperatuur in de compartimenten van het apparaat.
- ▶ - Reinig oppervlakken die in contact kunnen komen met voedsel en toegankelijke afvoersystemen regelmatig.
- ▶ - Maak waterreservoirs schoon als ze 48 uur niet zijn gebruikt; spoel het watersysteem dat is aangesloten op een watertoevoer als er gedurende 5 dagen geen water is getapt.
- ▶ - Bewaar rauw vlees en rauwe vis in geschikte bakken in de koelkast, zodat ze niet in contact komen met ander voedsel of daarop druppen.
- ▶ - Vriezercompartimenten met twee sterren zijn geschikt voor het bewaren van diepgevroren levensmiddelen, het bewaren of maken van ijs en het maken van ijsblokjes.
- ▶ - Compartimenten met één ster, twee sterren en drie sterren zijn niet geschikt voor het invriezen van vers voedsel.
- ▶ - Als het koelapparaat langere tijd leeg wordt gelaten, moet u het uitschakelen, ontdooien, reinigen en drogen en de deur openzetten om te voorkomen dat er zich in het apparaat schimmel ontwikkelt.
- ▶ Bewaar bier en dranken of andere vloeistoffen in flessen of blikjes (met uitzondering van sterke drank), met name koolzuurhoudende dranken, nooit in de vriezer, omdat deze tijdens het invriezen barsten.
- ▶ Sla geen explosieve stoffen, zoals spuitbussen met een brandbaar drijfgas, op in dit apparaat.
- ▶ Bewaar geen geneesmiddelen, bacteriën of chemische middelen in het apparaat. Dit is een huishoudelijk apparaat. Het wordt niet aanbevolen om materialen op te slaan die strikte temperaturen vereisen.
- ▶ Controleer de staat van het voedsel als er sprake van opwarming is geweest in de vriezer.
- ▶ Stel de temperatuur in het koelkastgedeelte niet onnodig laag in. Bij een hoge instelling kunnen temperaturen onder nul optreden. Let op: Flessen kunnen barsten
- ▶ Raak geen bevroren producten aan met natte handen (draag handschoenen). Eet vooral ijsjes niet onmiddellijk na verwijdering uit het vriezergedeelte op. Er bestaat het risico op bevrozing of vriesblaren. Eerste hulp: houd onmiddellijk onder de koude kraan. Niet lostrekken!
- ▶ Raak het binnenoppervlak van het vriezergedeelte niet aan wanneer het in werking is, vooral niet met natte handen, omdat uw handen aan het oppervlak vast kunnen vriezen.

**WAARSCHUWING!**

- ▶ Haal de stekker van het apparaat uit het stopcontact wanneer er een stroomonderbreking optreedt of voordat u het schoonmaakt. Laat het apparaat minstens 7 minuten rusten voordat u het opnieuw opstart, omdat vaak starten de compressor kan beschadigen.
- ▶ **WAARSCHUWING:** Gebruik geen elektrische apparaten in de bewaarruimten voor levensmiddelen van het apparaat, tenzij deze van het type zijn dat door de fabrikant wordt aanbevolen.

Onderhoud/reiniging

- ▶ Zorg ervoor dat kinderen onder toezicht staan als ze schoonmaak en onderhoud uitvoeren.
- ▶ Haal de stekker van het apparaat uit het stopcontact voordat u routineonderhoud uitvoert. Laat het apparaat minstens 5 minuten rusten voordat u het opnieuw opstart, omdat vaak starten de compressor kan beschadigen.
- ▶ Houd de stekker vast, niet het snoer, wanneer u de stekker uit het stopcontact haalt.
- ▶ Reinig het apparaat niet met harde borstels, draadborstels, waspoeder, benzine, amylacetaat, aceton en soortgelijke organische oplossingen, zure of alkalische oplossingen. Reinig het apparaat met een speciaal reinigingsmiddel voor koelkasten/vriezers om schade te voorkomen. U kunt eventueel ook een oplossing van warm water en zuiveringszout gebruiken – ongeveer een eetlepel zuiveringszout per liter water. Spoel grondig af met water en veeg droog. Gebruik geen schoonmaakpoeder of andere schurende middelen. Was verwijderbare onderdelen niet in een vaatwasser.
- ▶ Schraap vorst en ijs niet af met scherpe voorwerpen. Gebruik geen sprays, elektrische verwarmingstoestellen zoals haardrogers, stoomreinigers of andere warmtebronnen om schade aan de kunststof onderdelen te voorkomen.
- ▶ **WAARSCHUWING:** Gebruik geen mechanische apparaten of andere middelen om het ontdooien te versnellen, behalve als deze door de fabrikant worden aanbevolen.
- ▶ Als het netsnoer beschadigd is, moet het worden vervangen door de fabrikant, diens servicevertegenwoordiger of vergelijkbaar gekwalificeerde personen om gevaar te voorkomen.
- ▶ Probeer het apparaat niet zelf te repareren, te demonteren of te wijzigen. In geval van reparatie kunt u contact opnemen met onze klantenservice.
- ▶ Als de lampen zijn beschadigd, moeten deze worden vervangen door de fabrikant, diens servicevertegenwoordiger of vergelijkbaar gekwalificeerde personen om gevaar te voorkomen.



WAARSCHUWING!

- ▶ Verwijder het stof aan de achterkant van het toestel ten minste eenmaal per jaar om brandgevaar en een verhoogd energieverbruik te voorkomen.
- ▶ Spuit niet op het apparaat en spoel het niet af tijdens het reinigen.
- ▶ Gebruik geen waterstraal of stoom om het apparaat schoon te maken.
- ▶ Reinig de koude glazen planken of deuren niet met heet water. Door plotselinge temperatuurveranderingen kan het glas breken.
- ▶ Als u het apparaat voor langere tijd buiten gebruik laat, laat het dan open staan om te voorkomen dat er binnenin onaangename geuren ontstaan.

Informatie over koelgas WAARSCHUWING!



WAARSCHUWING!

Het apparaat bevat het brandbare koelmiddel ISOBUTAAN (R600a). Controleer of het koelcircuit tijdens transport of installatie niet is beschadigd. Lekkend koelmiddel kan oogletsel veroorzaken of ontbranden. Als er schade is opgetreden, weghouden van open vuurbronnen, de kamer grondig ventileren, de stekker van het apparaat of enig ander apparaat **niet** in het stopcontact steken of eruit halen. Informeer de klantenservice.

Als de ogen in contact komen met het koelmiddel, spoel het dan onmiddellijk onder stromend water af en bel onmiddellijk de oogspecialist.

WAARSCHUWING: Het koelsysteem staat onder hoge druk. Wijzig er niets aan. Aangezien er brandbare koelmiddelen worden gebruikt, moet u het apparaat volgens de aanwijzingen installeren, verplaatsen en onderhouden en moet u contact opnemen met de professionele vertegenwoordiger of onze klantenservice om het apparaat te verwijderen.



WAARSCHUWING!

Let op de volgende waarschuwing voor koelkasten met ijswaterfunctie:
Voor apparaten die niet zijn bedoeld om op de waterleiding te worden aangesloten:

WAARSCHUWING: Vul alleen met drinkwater.

Voor apparaten die zijn bedoeld om op de waterleiding te worden aangesloten:

WAARSCHUWING: Alleen aansluiting op de drinkwatervoorziening.

Raadpleeg de gebruikershandleiding als u het watersysteem wilt reinigen. Mocht u vragen hebben, neem dan contact op met de klantenservice.

Beoogd gebruik

Dit apparaat is bedoeld voor het koelen en invriezen van voedsel. Het is uitsluitend ontworpen voor gebruik in huishoudelijke en soortgelijke toepassingen, zoals personeelskeukens in winkels, kantoren en andere werkomgevingen; op boerderijen en door gasten in hotels, motels en andere woonomgevingen, maar ook in bed-and-breakfasts en bij cateringbedrijven. Het is niet bedoeld voor commercieel of industrieel gebruik. Wijzigingen of aanpassingen aan het apparaat zijn niet toegestaan. Onbedoeld gebruik kan risico's en verlies van garantieclaims veroorzaken.

Normen en richtlijnen **CE** en **UKCA**

Dit product voldoet aan de eisen van alle toepasselijke EG-richtlijnen met de bijbehorende geharmoniseerde normen en normen van het VK die voorzien in een CE- en UKCA-markering.



VOORZICHTIG!

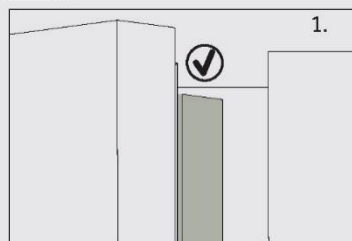

Bij het sluiten van de deur moet de verticale deurstrip op de linkerdeur naar binnen gebogen zijn (1).

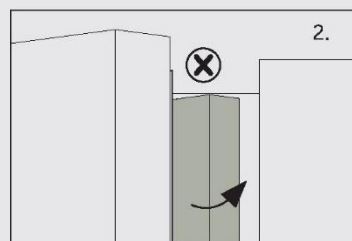

Als u de linkerdeur probeert te sluiten en de verticale deurstrip is niet gebogen (2), dan moet u hem eerst buigen, anders raakt de deurstrip de bevestigingsas of de rechterdeur. Hierdoor zal er schade aan de deurstrip of lekkage optreden.

In het frame zit een verwarmingsdraad. De temperatuur van het oppervlak zal wat stijgen, wat normaal is en de werking van het apparaat niet beïnvloedt.

Let op

Door technische wijzigingen en verschillende modellen kunnen sommige afbeeldingen in deze handleiding afwijken van uw model.

Model (HCR7918EIMP/HCR7918EIMB/HCR7918EIMP(UK)) (Met ijsmaker in de deur)

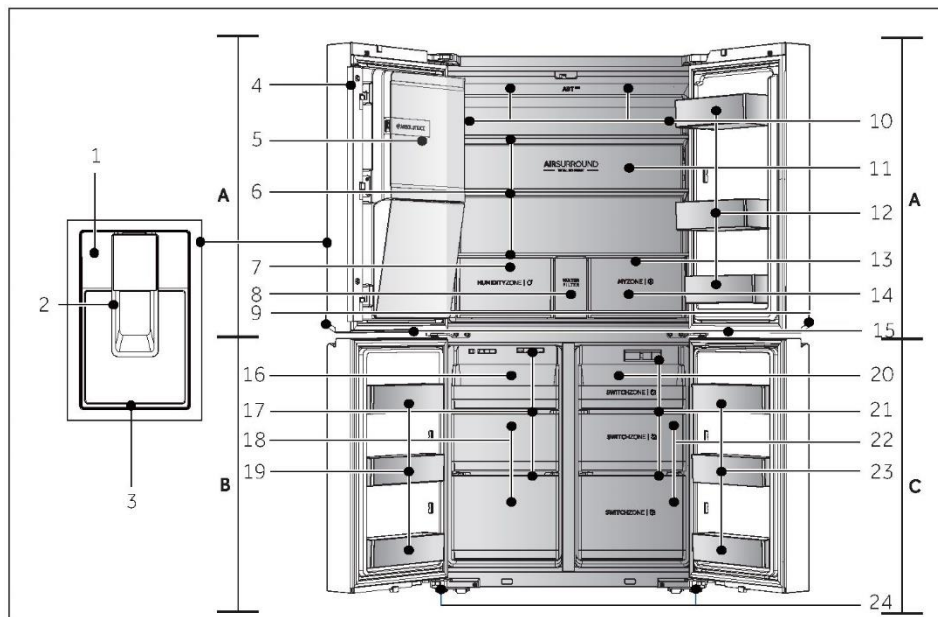

A: Koelkastgedeelte

- 1 Bedieningspaneel
- 2 Dispenserplaat
- 3 Druppelbak
- 4 Verticale balk
- 5 Automatische ijsmaker
- 6 Glazen planken
- 7 Humidity zone-lade
- 8 Deksel waterfilter
- 9 Handgriep
- 10 Luchtkanaal en sensor (achter paneel)
- 11 Achterwandverlichting
- 12 Fleshouder/Deurrek
- 13 Luchtkanaal (achter lades)

- 14 My Zone-lade
- 15 Lamp vriezer/Switch Zone

B: Vriergedeelte

- 16 Schuifplateau
- 17 Luchtkanaal
- 18 Vriezerlades
- 19 Fleshouder

C: Switch Zone-gedeelte

- 20 Schuifplateau
- 21 Luchtkanaal
- 22 Switch Zone-lades
- 23 Fleshouder
- 24 Verstelbare pootjes

Bedieningspaneel (HCR7918EIMP/HCR7918EIMB/HCR7918EIMP(UK))

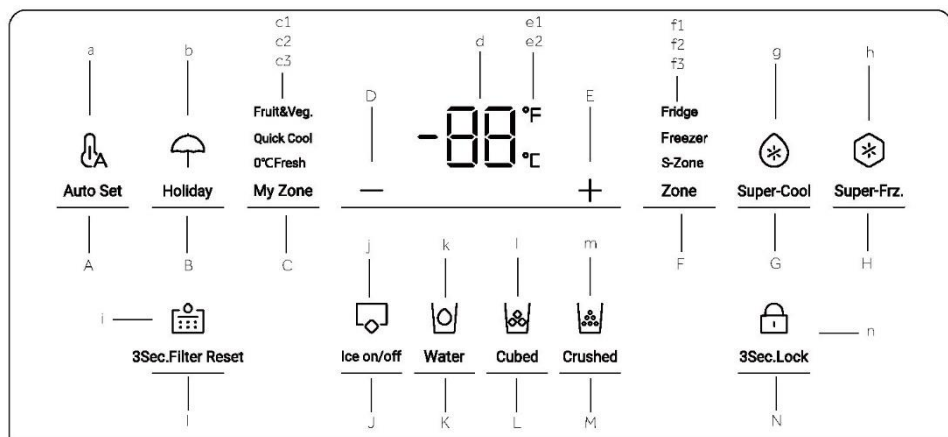
**Toetsen:**

- A Keuzetoets Auto Set-modus
- B Keuzetoets Holiday-modus
- C Keuzetoets My Zone-lade
- D Temperatuurinsteltoets '-'
- E Temperatuurinsteltoets '+'
- F Keuzetoets zone
- G Keuzetoets Super-Cool
- H Keuzetoets Super-Freeze
- I Keuzetoets Filter Reset-functie
- J Keuzetoets IJsmakermodus
- K Keuzetoets Waterinlaatfunctie
- L Keuzetoets IJsblokjesfunctie
- M Keuzetoets IJsschilferfunctie
- N Keuzetoets Paneelvergrendeling

Indicatoren:

- a Auto Set-modus
- b Holiday-modus
- c1 Fruit & Vegetable-modus
- c2 Quick Cool-modus
- c3 0°C Fresh-modus
- d Temperatuurweergave
- e1 Graden Fahrenheit
- e2 Graden Celsius
- f1 Koelkastindicator
- f2 Vriezerindicator
- f3 S-Zone-indicator
- g Super-Cool-functie
- h Super-Freeze-functie
- i Filter Reset-functie
- j IJsmakermodus
- k Waterinlaatfunctie
- l IJsblokjesfunctie
- m IJsschilferfunctie
- n Paneelvergrendeling



Let op

Door technische wijzigingen en verschillende modellen kunnen sommige afbeeldingen in deze handleiding afwijken van uw model.

Model (HCR7918ENMP)

(Zonder ijsmaker in de deur)

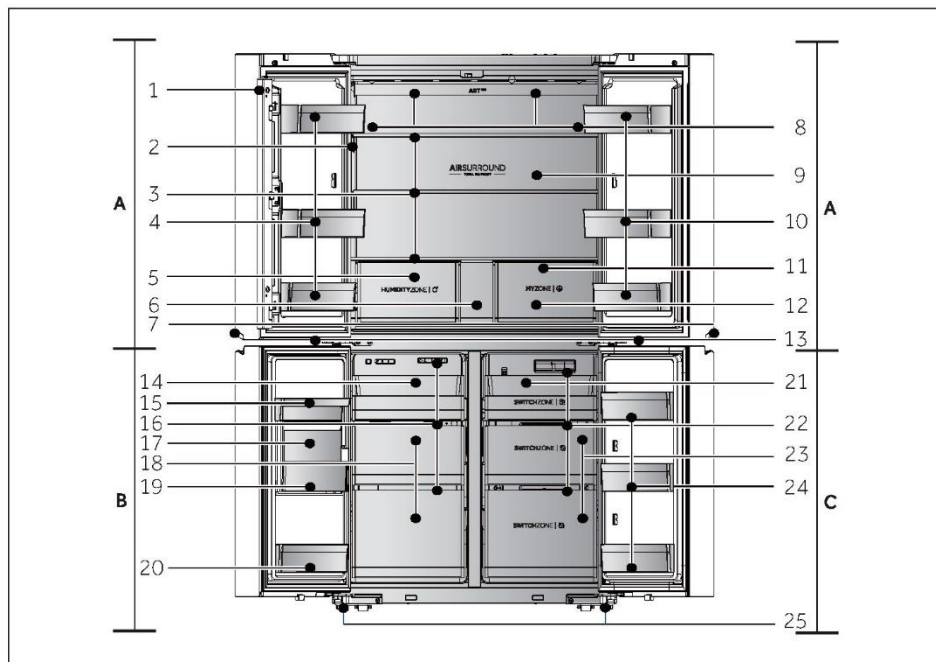

A: Koelkastgedeelte

- 1 Verticale balk
- 2 Bedieningspaneel
- 3 Glazen planken
- 4 Fleshouder/Deurrek
- 5 Humidity zone-lade
- 6 Opberglade
- 7 Handgriep
- 8 Luchtkanaal en sensor (achter paneel)
- 9 Achterwandverlichting
- 10 Fleshouder/Deurrek
- 11 Luchtkanaal (achter lades)
- 12 My Zone-lade
- 13 Lamp vriezer/Switch Zone

B: Vriezergedeelte

- 14 Schuifplateau
- 15 Waterbak
- 16 Luchtkanaal
- 17 Ijsmaker
- 18 Vriezerlades
- 19 Ijsbak
- 20 Fleshouder

C: Switch Zone-gedeelte

- 21 Schuifplateau
- 22 Luchtkanaal
- 23 Switch Zone-lades
- 24 Fleshouder
- 25 Verstelbare pootjes

Bedieningspaneel (HCR7918ENMP)

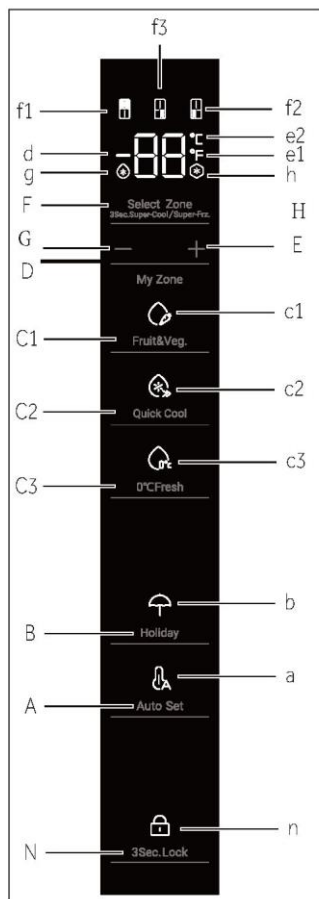
**Toetsen:**

- A Keuzetoets Auto Set-modus
- B Keuzetoets Holiday-modus
- C1 Keuzetoets Fruit & Vegetable-functie
- C2 Keuzetoets Quick Cool-functie
- C3 Keuzetoets 0°C Fresh-functie
- D Temperatuurinsteltoets '-'
- E Temperatuurinsteltoets '+'
- F Keuzetoets zone
- G Keuzetoets Super-Cool
- H Keuzetoets Super-Freeze
- N Keuzetoets Paneelvergrendeling

Indicatoren:

- a Auto Set-modus
- b Holiday-modus
- c1 Fruit & Vegetable-modus
- c2 Quick Cool-modus
- c3 0°C Fresh-modus
- d Temperatuurweergave
- e1 Graden Fahrenheit
- e2 Graden Celsius
- f1 Koelkastindicator
- f2 Vriezerindicator
- f3 S-Zone-indicator
- g Super-Cool-functie
- h Super-Freeze-functie
- n Paneelvergrendeling

Vóór het eerste gebruik

- ▶ Verwijder alle verpakkingsmaterialen, houd ze buiten bereik van kinderen en gooi ze op een milieuvriendelijke manier weg.
- ▶ Reinig de binnen- en de buitenkant van het apparaat met water en een mild reinigingsmiddel voordat u er voedingsmiddelen in plaatst.
- ▶ Nadat het apparaat waterpas is gezet en is schoongemaakt, moet u minstens 2-5 uur wachten voordat u het aansluit op het elektriciteitsnet. Raadpleeg hoofdstuk INSTALLATIE.
- ▶ Koel de compartimenten op hoge instellingen voor voordat u het voedsel erin zet. De Power-Freeze-functie helpt om de compartimenten snel af te koelen.
- ▶ De temperatuur van de koelkast en de vriezer worden automatisch ingesteld op respectievelijk 5°C en -18°C. Dit zijn de aanbevolen instellingen. Als u wilt, kunt u deze temperaturen handmatig veranderen. Raadpleeg DE TEMPERATUUR AANPASSEN.

Sensortoetsen

De toetsen op het bedieningspaneel zijn sensortoetsen, die al reageren als ze licht met de vinger worden aangeraakt.

Het apparaat aan-/uitschakelen

Het apparaat werkt zodra het op de voeding is aangesloten.

Wanneer de koelkast voor het eerst wordt ingeschakeld, licht de indicator 'd' (Temperatuurweergave) op. De koelkasttemperatuur, de S-Zone-temperatuur en de vriezertemperatuur worden automatisch ingesteld op respectievelijk 5°C, -6°C en -18°C. De indicator 'a' (Auto Set-modus) gaat branden.

Mogelijk is de paneelvergrendeling actief.



Let op

Wanneer het apparaat wordt ingeschakeld nadat de stekker uit het stopcontact is gehaald, kan het tot wel 12 uren duren voordat de juiste temperaturen zijn bereikt.

Leeg het apparaat voordat u het uitschakelt. Trek het netsnoer uit het stopcontact om het apparaat uit te schakelen.

Paneel vergrendelen/ontgrendelen

- ▶ Automatische vergrendeling: Wanneer de koelkastdeur, vriezerdeur en S-Zone-deur gesloten zijn en er binnen 30 seconden geen toetsbediening is, gaat het display automatisch uit en wordt het vergrendeld.

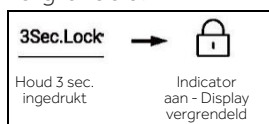

- ▶ Handmatige vergrendeling: Wanneer het display is ontgrendeld, drukt u op de toets 'N' (keuzetoets Paneelvergrendeling) en houdt u deze 3 seconden ingedrukt. De zoemer klinkt eenmaal, de indicator 'n' (Paneelvergrendeling) gaat branden en het display is vergrendeld.

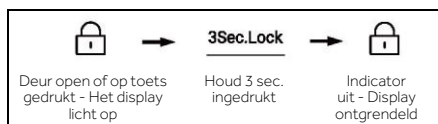

De temperatuur aanpassen

De binnentemperaturen worden beïnvloed door de volgende factoren:

- ▶ Omgevingstemperatuur
- ▶ Frequentie van het openen van de deur
- ▶ Hoeveelheid opgeslagen voedsel
- ▶ Installatie van het apparaat

De koelkasttemperatuur aanpassen

1. Wanneer het scherm is ontgrendeld, drukt u op de toets 'F' (Keuzetoets zone). De zoemer klinkt eenmaal, de indicator 'f1' (Koelkastindicator) knippert en dan verschijnt de temperatuurinstelmodus van de koelkast.
2. Druk herhaaldelijk op de toets 'D' (Temperatuurinsteltoets '-'), elke keer klinkt de zoemer eenmaal en wordt de ingestelde temperatuur van de koelkast verlaagd met 1 graad. De koelkasttemperatuur wordt weergegeven in de volgorde van '5°C -> 4°C -> 3°C -> 2°C -> 1°C -> 9°C -> 8°C -> 7°C -> 6°C -> 5°C'.

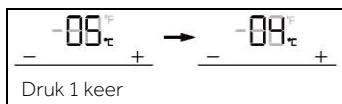

3. Druk herhaaldelijk op de toets 'E' (Temperatuurinsteltoets '+'), elke keer klinkt de zoemer eenmaal en wordt de ingestelde temperatuur van de koelkast verhoogd met 1 graad. De koelkasttemperatuur wordt weergegeven in de volgorde van '5°C -> 6°C -> 7°C -> 8°C -> 9°C -> 1°C -> 2°C -> 3°C -> 4°C -> 5°C'.

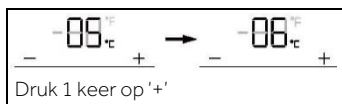

Let op

Na het instellen van de temperatuur, als er binnen 5 seconden geen handeling plaatsvindt, wordt het systeem automatisch bepaald en de ingestelde temperatuur opgeslagen.

De vriezertemperatuur aanpassen

1. Wanneer het scherm is ontgrendeld, drukt u op de toets 'F' (Keuzetoets zone). De zoemer klinkt eenmaal, de indicator 'f2' (Vriezerindicator) knippert en dan verschijnt de temperatuurinstelmodus van de vriezer.
2. Druk herhaaldelijk op de toets 'D' (Temperatuurinsteltoets '-'), elke keer klinkt de zoemer eenmaal en wordt de ingestelde temperatuur van de vriezer verlaagd met 1 graad. De vriezertemperatuur wordt weergegeven in de volgorde van '-18°C -> -19°C -> -20°C -> -21°C -> -22°C -> -23°C -> -24°C -> -14°C -> -15°C -> -16°C -> -17°C -> -18°C'.

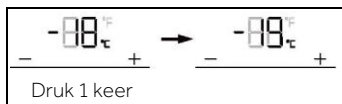

3. Druk herhaaldelijk op de toets 'E' (Temperatuurinsteltoets '+'), elke keer klinkt de zoemer eenmaal en wordt de ingestelde temperatuur van de vriezer verhoogd met 1 graad. De vriezertemperatuur wordt weergegeven in de volgorde van '-18°C -> -17°C -> -16°C -> -15°C -> -14°C -> -24°C -> -23°C -> -22°C -> -21°C -> -20°C -> -19°C -> -18°C'.

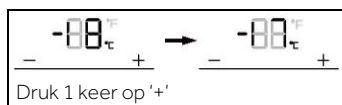



Let op

Na het instellen van de temperatuur, als er binnen 5 seconden geen handeling plaatsvindt, wordt het systeem automatisch bepaald en de ingestelde temperatuur opgeslagen.

De temperatuur voor de Switch Zone (S-Zone) aanpassen

Wanneer het scherm is ontgrendeld, drukt u op de toets 'F' (Keuzetoets zone).

De zoemer klinkt eenmaal, de indicator 'f3' (S-Zone-indicator) knippert en dan verschijnt de temperatuurinstelmodus van de S-Zone.

1. Druk herhaaldelijk op de toets 'D' (Temperatuurinsteltoets '-'), elke keer klinkt de zoemer eenmaal en wordt de ingestelde temperatuur van de S-Zone verlaagd met 1 graad. De temperatuur van de S-Zone wordt weergegeven in de volgorde van '-6°C -> -7°C -> -8°C -> -9°C -> -10°C -> -11°C -> -12°C -> -13°C -> -14°C -> -15°C -> -16°C -> -17°C -> -18°C -> 5°C -> 4°C -> 3°C -> 2°C -> 1°C -> 0°C -> -1°C -> -2°C -> -3°C -> -4°C -> -5°C -> -6°C'.

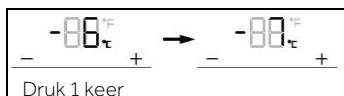

2. Druk herhaaldelijk op de toets 'E' (Temperatuurinsteltoets '+'), elke keer klinkt de zoemer eenmaal en wordt de ingestelde temperatuur van de S-Zone verhoogd met 1 graad. De temperatuur van de S-Zone wordt weergegeven in de volgorde van '-6°C -> -5°C -> -4°C -> -3°C -> -2°C -> -1°C -> 0°C -> 1°C -> 2°C -> 3°C -> 4°C -> 5°C -> -18°C -> -17°C -> -16°C -> -15°C -> -14°C -> -13°C -> -12°C -> -11°C -> -10°C -> -9°C -> -8°C -> -7°C -> -6°C'.

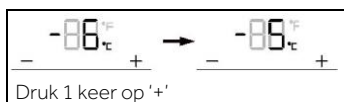

Let op

Na het instellen van de temperatuur, als er binnen 5 seconden geen handeling plaatsvindt, wordt het systeem automatisch bepaald en de ingestelde temperatuur opgeslagen.

Super-Cool-functie

1. Wanneer het display is ontgrendeld, drukt u op de toets 'G' (Keuzetoets Super-Cool). De zoemer klinkt eenmaal, de indicator 'g' (Super-Cool-functie) gaat branden en de Super-Cool-functie wordt ingeschakeld.
2. Wanneer de indicator 'g' (Super-Cool-functie) brandt, drukt u op de toets 'G' (Keuzetoets Super-Cool). De zoemer klinkt eenmaal, de indicator 'g' (Super-Cool-functie) gaat uit en de Super-Cool-functie wordt uitgeschakeld.
3. Nadat de Super-Cool-functie is ingeschakeld, schakelt de koelkast automatisch de functie uit wanneer deze de ingestelde toestand bereikt. Als u de functie handmatig wilt verlaten, kunt u op de toets 'G' (Keuzetoets Super-Cool) drukken om hem uit te schakelen.

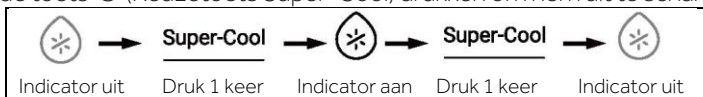

Let op

In de Super-Cool-toestand kan de koelkasttemperatuur niet worden aangepast. Als de toets 'D' (Temperatuurinsteltoets '-') of toets 'E' (Temperatuurinsteltoets '+') wordt ingedrukt om de temperatuur van de koelkast aan te passen, knippert de indicator 'f1' (Koelkastindicator) met een snel geluid om aan te geven dat deze handeling niet kan worden uitgevoerd.

In de Super-cool-functie kan de Auto Set-functie niet tegelijkertijd worden ingeschakeld vanwege verschillende bedieningsmodi. Wanneer u een functie kiest die in strijd is met een andere functie, zal de oorspronkelijke functie automatisch worden verlaten.

De Super-Freeze-functie (Super-Frz) [Supervriezen]

1. Wanneer het display is ontgrendeld, drukt u op de toets 'H' (Keuzetoets Super-Freeze). De zoemer klinkt eenmaal, de indicator 'h' (Super-Freeze-functie) gaat branden en de Super-Freeze-functie wordt ingeschakeld. Druk op de toets 'E' (Super-Frz).
2. Wanneer de indicator 'h' (Super-Freeze-functie) brandt, drukt u op de toets 'H' (Keuzetoets Super-Freeze). De zoemer klinkt eenmaal, de indicator 'h' (Super-Freeze-functie) gaat uit en de Super-Freeze-functie wordt uitgeschakeld.
3. Nadat de Super-Freeze-functie is ingeschakeld, schakelt de koelkast automatisch de functie uit wanneer deze de ingestelde toestand bereikt. Als u de functie handmatig wilt verlaten, kunt u op de toets 'H' (Keuzetoets Super-Freeze) drukken om hem uit te schakelen.

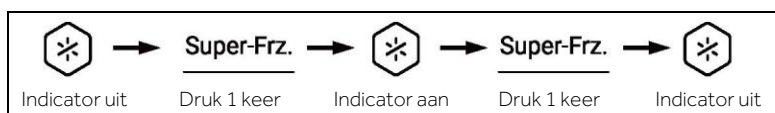

Let op

In de Super-Freeze-toestand kan de vriezertemperatuur niet worden aangepast. Als de toets 'D' (Temperatuurinsteltoets '-') of toets 'E' (Temperatuurinsteltoets '+') wordt ingedrukt om de temperatuur van de vriezer aan te passen, knippert de indicator 'f2' (Vriezerindicator) met een snel geluid om aan te geven dat deze handeling niet kan worden uitgevoerd. De Super-Freeze-functie is ontworpen om de voedingswaarden van bevroren voedsel te behouden; voedsel wordt in de kortste tijd ingevroren. Als er tegelijkertijd grote hoeveelheden bevroren voedsel moeten worden ingevroren, wordt aanbevolen dat de gebruikers voedsel dat niet kan worden ingevroren uit de S-Zone verwijderen. Zet de temperatuur van de S-Zone lager dan -18°C om de zone als vriezer te gebruiken. Ondertussen, moet de Super-Freeze-functie 24 uur van tevoren worden ingesteld, zodat de vriezer en de S-Zone een relatief lage temperatuur hebben en er voedsel in kan worden geplaatst. Op dat moment is de vriesnelheid van de vriezer en de S-zone verbeterd, kan voedsel snel worden ingevroren, worden de voedingswaarden van het voedsel effectief behouden en wordt de opslag heel handig.

De Auto Set-modus (Automatische instelmodus)

1. Wanneer het display is ontgrendeld, drukt u op de toets 'A' (Keuzetoets Auto Set-modus). De zoemer klinkt eenmaal, de indicator 'a' (Auto Set-modus) gaat branden en de Auto Set-functie wordt ingeschakeld.
2. Wanneer de indicator 'h' (Auto Set-modus) brandt, drukt u op de toets 'A' (Keuzetoets Auto Set-modus). De zoemer klinkt eenmaal, de indicator 'a' (Auto Set-modus) gaat uit en de Auto Set-functie wordt uitgeschakeld.

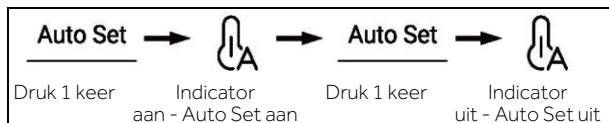

3. Deze koelkast heeft een menselijke sensorfunctie. Het bedieningspaneel, de handgriep en de projectielamp gaan automatisch branden als een gebruiker de koelkast nadert. Houd in ontgrendelde toestand de toets 'A' (Keuzetoets Auto Set-modus) 3 seconden ingedrukt. De zoemer klinkt eenmaal, waarna de menselijke sensorfunctie wordt uitgeschakeld. De menselijke sensorfunctie kan met dezelfde handeling ook worden ingeschakeld.



Let op

In de Auto Set-modus kan de koelkast- of vriestemperatuur niet worden aangepast. Als de toets 'D' (Temperatuurinsteltoets '-') of toets 'E' (Temperatuurinsteltoets '+') wordt ingedrukt om de temperatuur van de koelkast of vriezer aan te passen, knippert de indicator 'f1' (Koelkastindicator) of 'f2' (Vriezerindicator) met een snel geluid om aan te geven dat deze handeling niet kan worden uitgevoerd.

Als in de Auto Set-modus de functie 'Super-Cool' of 'Super-Freeze' wordt ingesteld, gaat vanwege verschillende bedieningsmethoden de indicator 'a' (Auto Set-modus) uit en wordt de Auto Set-functie automatisch verlaten.

In de Auto Set-modus kan de temperatuur van de S-Zone handmatig worden aangepast aan de behoeften.

De Holiday-modus (Vakantiemodus)

De Holiday-modus is ontworpen voor als de koelkast langere tijd niet wordt gebruikt. Wanneer de Holiday-modus is ingeschakeld, werkt de vriezer als normaal en wordt de temperatuur van de koelkast automatisch ingesteld op 17°C. De daadwerkelijke temperatuur is niet hoger dan 17°C, wat een nare geur veroorzaakt door een te hoge temperatuur voorkomt en tegelijkertijd helpt het energieverbruik te verminderen.

1. Wanneer het display is ontgrendeld, drukt u op de toets 'B' (Keuzetoets Holiday-modus). De zoemer klinkt eenmaal, de indicator 'b' (Holiday-modus) gaat branden en de Holiday-functie wordt ingeschakeld.
2. Wanneer de indicator 'b' (Holiday-modus) brandt, drukt u op de toets 'B' (Keuzetoets Holiday-modus). De zoemer klinkt eenmaal, de indicator 'b' (Holiday-modus) gaat uit en de Holiday-functie wordt uitgeschakeld.

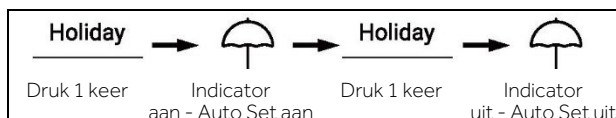

- Houd in ontgrendelde toestand de toets 'B' (Keuzetoets Holiday-modus) 3 seconden ingedrukt. De zoemer klinkt eenmaal, waarna de projectielamp wordt uitgeschakeld. De projectielampfunctie kan met dezelfde handeling ook worden ingeschakeld.



Let op

In de Holiday-toestand kan de koelkasttemperatuur niet worden aangepast. Als de toets 'D' (Temperatuurinsteltoets '-') of toets 'E' (Temperatuurinsteltoets '+') wordt ingedrukt om de temperatuur van de koelkast aan te passen, knippert de indicator 'f1' (Koelkastindicator) met een snel geluid om aan te geven dat deze handeling niet kan worden uitgevoerd.

Voordat u de Holiday-functie gebruikt, moet u de koelkast leegmaken om te voorkomen dat het voedsel erin bederft. Wanneer de Holiday-functie is ingeschakeld, kunnen de functies 'Auto Set' en 'Super-Cool' niet tegelijkertijd worden ingeschakeld.

My Zone-lade

- Wanneer het display is ontgrendeld, drukt u op de toets 'C' (Keuzetoets My Zone-lade). De zoemer klinkt eenmaal, de indicator 'c1' (Fruit & Vegetable-modus), de indicator 'c2' (Quick Cool-modus) en de indicator 'c3' (0°C Fresh-modus) gaan achtereenvolgens branden.
- Wanneer de indicator 'c1' (Fruit & Vegetable-modus) oplicht, drukt u op de toets 'C' (Keuzetoets My Zone-lade). De zoemer klinkt eenmaal, de indicator 'c1' (Fruit & Vegetable-modus) gaat uit en vervolgens wordt de Fruit & Vegetable-functie uitgeschakeld, waarbij de indicator 'c2' (Quick Cool-modus) gaat branden.
- Wanneer de indicator 'c2' (Quick Cool-modus) oplicht, drukt u op de toets 'C' (Keuzetoets My Zone-lade). De zoemer klinkt eenmaal, de indicator 'c2' (Quick Cool-modus) gaat uit en vervolgens wordt de Quick Cool-functie uitgeschakeld, waarbij de indicator 'c3' (0°C Fresh-modus) gaat branden.
- Wanneer de indicator 'c3' (0°C Fresh-modus) oplicht, drukt u op de toets 'C' (Keuzetoets My Zone-lade). De zoemer klinkt eenmaal, de indicator 'c3' (0°C Fresh-modus) gaat uit en vervolgens wordt de 0°C Fresh-functie uitgeschakeld, waarbij de indicator 'c1' (Fruit & Vegetable-modus) gaat branden.

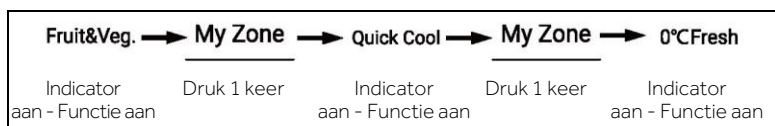

- Houd in ontgrendelde toestand de toets 'C' (Keuzetoets My Zone-lade) 3 seconden ingedrukt. De zoemer klinkt eenmaal, waarna de handgreeplamp wordt uitgeschakeld. De handgreeplamp kan met dezelfde handeling ook worden ingeschakeld. Wanneer de handgreeplamp knippert, dan is de EPP-functie ingeschakeld.



Let op

Wanneer de koelkast voor het eerst op de elektriciteit wordt aangesloten, wordt automatisch de Fruit & Vegetable-functie ingeschakeld.

De filterfunctie

Wanneer de koelkast zes maanden in werking is, zal de herinneringsindicator 'i' (Filter Reset functie) gaan branden om gebruikers eraan te herinneren het filter te vervangen door een nieuwe. Houd als het filter is vervangen de toets 'I' (Keuzetoets Filter Reset-functie) 3 seconden ingedrukt om de herinnering te annuleren. De timer wordt gereset en de zoemer klinkt.



Let op

De normale levensduur van een filter is zes maanden. Het wordt aangeraden het filter om de zes maanden te vervangen.

De ijsmakermodus

1. Druk in ontgrendelde toestand op de toets 'J' (Keuzetoets Ijsmakermodus). De zoemer klinkt eenmaal, de indicator 'j' (Ijsmakermodus) gaat branden en de ijsmakermodus wordt ingeschakeld.
2. Wanneer de indicator 'j' (Ijsmakermodus) brandt, drukt u op de toets 'J' (Keuzetoets Ijsmakermodus). De zoemer klinkt eenmaal, de indicator 'j' (Ijsmakermodus) gaat uit en de ijsmakermodus wordt uitgeschakeld.

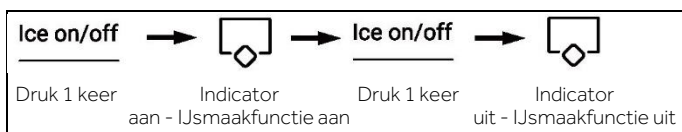

Let op

Wanneer de ijsmakermodus is uitgeschakeld, knipper 'Ice on/off' (IJs aan/uit) als de gebruiker ijsblokjes of -schilfers pakt om zo de gebruiker te laten weten dat de ijsmakerfunctie uit staat.

De waterinlaatfunctie

Druk in willekeurige toestand op de toets 'K' (Keuzetoets Waterinlaatfunctie). De zoemer klinkt eenmaal, de indicator 'k' (Waterinlaatfunctie) gaat branden en de waterinlaatfunctie wordt ingeschakeld.

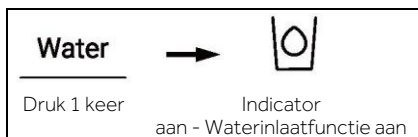

Let op

1. Wanneer de indicator 'k' (Waterinlaatfunctie) brandt, gaan de indicator 'l' (Ijsblokjesfunctie) en de indicator 'm' (Ijsschilferfunctie) uit. Nadat de dispenserplaat is ingedrukt, stroomt het water uit de inlaatpoort.
2. Wanneer de toevoertijd van het water 150 sec. bereikt, zal de koelkast piepen en water blijven opnemen tot de tijd 180 sec. bereikt. Het water wordt afgesloten en het waterventiel gaat de beschermingstijd van 200 sec. in, waarna de watertoevoer opnieuw kan worden uitgevoerd.
3. Wanneer de toevoertijd van het water 8 min bereikt in een tijdsbestek van maximaal 10 min, dan gaat het waterventiel de beschermingstijd van 200 sec. in en kan de watertoevoer vervolgens opnieuw worden uitgevoerd.

De ijsblokjesfunctie

Druk in willekeurige toestand op de toets 'L' (Keuzetoets Ijsblokjesfunctie). De zoemer klinkt eenmaal, de indicator 'l' (Ijsblokjesfunctie) gaat branden en de ijsblokjesfunctie wordt ingeschakeld.

De ijsblokjesfunctie wordt ingeschakeld.

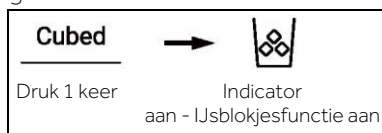

Let op

1. Wanneer de indicator 'm' (Ijsblokjesfunctie) brandt, gaan de indicator 'k' (Waterinlaatfunctie) en de indicator 'm' (Ijsschilferfunctie) uit. Nadat de microschakelaar van de dispenser is ingedrukt, stromen de ijsblokjes uit de inlaatpoort.
2. Wanneer de ijsmaker voor de eerste keer wordt ingeschakeld, lichten de indicator 'l' en de indicator 'm' tegelijk op met een geheugen voor de laatste toestand. Wanneer de ijsmaker voor het eerst wordt aangesloten op de elektriciteit, wordt de ijsblokjesfunctie standaard uitgeschakeld.
3. Druk op de microschakelaar van de dispenser, het lampje gaat branden en het deksel gaat open. Daarna begint de motor van het malen van ijs linksom te draaien om ijsblokjes te drukken. Laat de microschakelaar van de dispenser los, het lampje gaat uit en de motor van het ijsbreken stopt. Het deksel van de dispenser sluit na 5 seconden.
4. Als in de ijsblokjestoestand de tijd voor ijsblokjes langer is dan 50 seconden, dan waarschuwt de zoemer gebruikers om te stoppen. Wanneer de tijd 1 minuut bereikt, wordt de machine gedwongen te stoppen met het afgeven van ijsblokjes en is weer effectief wanneer de schakelaar de volgende keer wordt ingedrukt.
5. Als tijdens het afgeven van ijsblokjes de koelkastdeur wordt geopend, dan stopt de motor die het ijs levert; het deksel van de dispenser gaat dicht, het lampje van de dispenser gaat uit en de afgifte van de ijsblokjes wordt gestopt.
6. Het is niet toegestaan ijs te pakken met de koelkastdeur open.

De ijsschilferfunctie

Druk in willekeurige toestand op de toets 'NM' (Keuzetoets IJsschilferfunctie). De zoemer klinkt eenmaal, de indicator 'm' (IJsschilferfunctie) gaat branden en de ijsschilferfunctie wordt ingeschakeld.

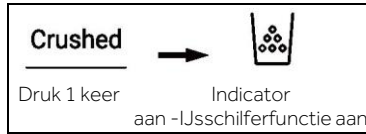

Let op

1. Wanneer de indicator 'm' (IJsschilferfunctie) brandt, gaan de indicator 'k' (Waterinlaatfunctie) en de indicator 'l' (Ijsblokjesfunctie) uit. Nadat de microschakelaar van de dispenser is ingedrukt, stromen de ijsschilfers uit de inlaatpoort.
2. Druk op de microschakelaar van de dispenser, het lampje gaat branden en het deksel gaat open. Daarna begint de motor van het malen van ijs rechtsom te draaien om ijsblokjes te drukken. Laat de microschakelaar van de dispenser los, het lampje gaat uit en de motor van het ijsbreken stopt. Het deksel van de dispenser sluit na 5 seconden.
3. Als in de ijsschilferfunctie de tijd voor ijsschilfers langer is dan 50 seconden, dan waarschuwt de zoemer gebruikers om te stoppen. Wanneer de tijd 1 minuut bereikt, wordt de machine gedwongen te stoppen met het afgeven van ijsschilfers en is weer effectief wanneer de schakelaar de volgende keer wordt ingedrukt.
4. Als tijdens het afgeven van ijsschilfers de koelkastdeur wordt geopend, dan stopt de motor die het ijs levert; het deksel van de dispenser gaat dicht, het lampje van de dispenser gaat uit en de afgifte van de ijsschilfers wordt gestopt.
5. Het is niet toegestaan ijsschilfers te maken met de koelkastdeur open.

Schakelen tussen graden Celsius en Fahrenheit

1. In de fabriek wordt de koelkast standaard ingesteld op graden Celsius.
2. Houd als het display ontgrendeld is de toets 'H' (Keuzetoets Super-Freeze) 3 sec. ingedrukt. De zoemer klinkt eenmaal, de indicator 'e2' (Graden Celsius) gaat uit en de indicator 'e1' (Graden Fahrenheit) licht op.



De EPP-functie

Druk in de ontgrendelde toestand 5 keer (binnen 5 seconden) op de toets 'H' (Keuzetoets Super-Freeze) en de toets 'A' (Keuzetoets Auto Set-modus). De zoemer klinkt eenmaal en de EPP-functie wordt uitgeschakeld. De EPP-functie kan met dezelfde handeling ook worden ingeschakeld.

Alarm 'Deur open'

Als een deur te lang open staat of de deur niet goed is gesloten, zal de koelkast met vaste intervallen een pieptoon laten klinken om u eraan te herinneren de deur op tijd te sluiten.

Uitschakelgeheugen

De werkingstoestand ten tijde van uitschakeling wordt onthouden. Nadat het apparaat weer ingeschakeld is, werkt het nog steeds volgens de instellingen van voordat het apparaat werd uitgeschakeld.

Instructies voor de ijsmaker



WAARSCHUWING!

- ▶ Alleen aansluiten op de drinkwatervoorziening.
- ▶ Het aansluiten van de waterleiding mag alleen worden gedaan door een gekwalificeerd loodgieter en in overeenstemming met de plaatselijke wetgeving en voorschriften inzake de waterkwaliteit.



Let op

Deze waterleidinginstallatie valt niet onder de garantie van het apparaat.

Water aansluiten op het apparaat

1. Verwijder de rubberen stop (1) van het waterinlaatventiel.
2. Duw de waterslang stevig op het waterinlaatventiel en draai de kraagmoer vast. Deze waterleiding moet in het midden worden doorgesneden en gebruikt; het andere deel kan worden gebruikt als reserveonderdeel.

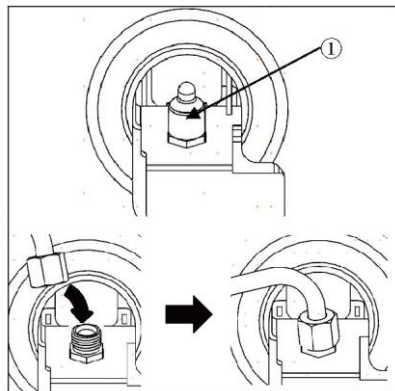

Aansluiten op de waterkraan

Deze functie is alleen beschikbaar bij sommige modellen.

1. Duw de waterslang in de opening van de met de accessoires meegeleverde kraanaansluiting. De buis moet stevig worden vastgehouden terwijl de aansluiting op de buis wordt geduwd.
2. Controleer of de rubberen ring aan de binnenkant van de kraanaansluiting zit voordat u deze op de kraan draait.
 - ▶ Het is mogelijk dat een aparte aansluiting of adapter moet worden gekocht als uw kraanfitting niet overeenkomt met de draadgrootte van de meegeleverde aansluiting.

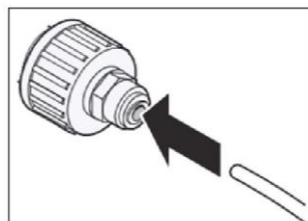

De wateraansluiting controleren

Deze functie is alleen beschikbaar bij sommige modellen.

- ▶ Zet de watertoevoer aan en schakel het apparaat in. Controleer zorgvuldig alle aansluitingen zorgvuldig op mogelijke lekken vanwege slecht gemonteerde slangen.
- ▶ Houd de toets '3Sec Filter Reset' drie seconden ingedrukt. Het nieuwe waterfilter is geactiveerd.
- ▶ Plaats een kopje onder de waterdispenser om te controleren of er water door het apparaat stroomt.
- ▶ Controleer de aansluitslang en de aansluitingen nogmaals op lekken.

De ijs- en waterdispenser

Voordat u de ijs- en waterdispenser gebruikt



VOORZICHTIG!

- ▶ Houd kinderen uit de buurt van de dispenser om te voorkomen dat kinderen spelen met de bedieningselementen of deze beschadigen.



VOORZICHTIG!

- ▶ Gooi de eerste paar partijen ijs weg (ongeveer 20 blokjes en 7 kopjes water). Dit is ook nodig als het apparaat langere tijd niet is gebruikt.
- ▶ Maak het watertapsysteem schoon als het 48 uur lang niet is gebruikt. Spoel het watersysteem dat op een watervoorziening is aangesloten als er 5 dagen lang geen water uit is gehaald.
- ▶ Spoel om het watertapsysteem schoon te maken ongeveer 5 minuten water door de dispenser en gooi de eerste partijen ijs weg.
- ▶ Gebruik geen dun kristalglas of porselein bij het pakken van water of ijs.



Let op

- ▶ Als u de deur van de vriezer opent terwijl water wordt afgegeven, dan stopt de afgifte van water.
- ▶ Als u de deur van de koelkast opent terwijl water, ijsblokjes of ijschilfers worden afgegeven, zal de afgifte worden onderbroken. Wanneer u de deur sluit, gaat de afgifte van het gekozen product weer verder.
- ▶ Als de rand van beker smal is, kan er water uit het glas spatten of kan het glas volledig gemist worden.
- ▶ Gebruik een kopje met een bovenranddiameter breder dan 68 mm bij het pakken van water, ijsblokjes of ijschilfers.
- ▶ Wanneer de ijsmaker kleinere ijsblokjes produceert of de blokjes aan elkaar klonteren, kan de hoeveelheid water die aan de ijsmaker wordt toegevoerd laag zijn als gevolg van onvoldoende water in het waterreservoir. Als niet vaak ijs wordt gebruikt of de ingestelde vriezertemperatuur te warm is, kan het ook aan elkaar klonteren.
- ▶ Het is normaal dat melkachtig/troebel water wordt afgegeven na het vervangen van het waterfilter. Deze lucht in het water zal uiteindelijk wegtrekken en het is tijdens deze overgang veilig te drinken.

Gebruik van de ijs- en waterdispenser

Druk meerdere malen op de selectietoets van de dispenser tot boven het lampje dat u wilt oplicht.

Druk met een glas of andere houder tegen de dispenserplaat (1) om ijsblokjes, water of ijschilfers te pakken.

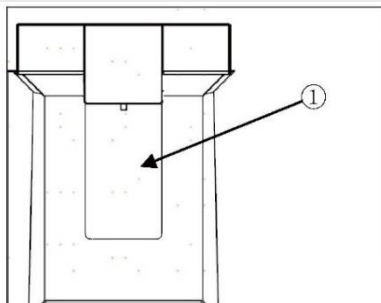

De dispenser reinigen

De ijs- en wateropening reinigen

Veeg de wateropening (1) of ijsopening (2) regelmatig schoon met een schone doek, aangezien deze snel vies kunnen worden.

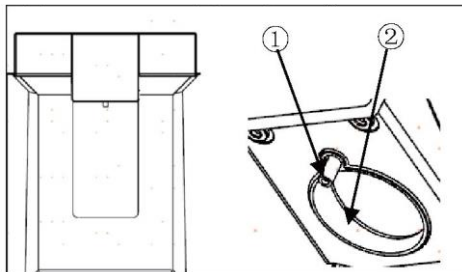

Let op

Pluis van een doek kan gaan vastzitten aan de openingen.

Het dispenserbakje reinigen

Veeg het hele gebied schoon met een vochtige doek. Het dispenserbakje kan snel nat worden door gemorst ijs of water.

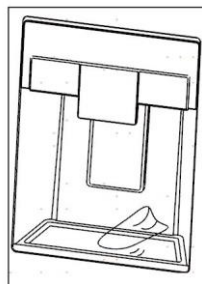

De automatische ijsmaker

Deze functie is alleen beschikbaar bij sommige modellen.

Deze functie kan variëren afhankelijk van het gekochte model.

Voordat u de ijsmaker in de deur gebruikt

Deze functie is alleen beschikbaar bij sommige modellen.

- ▶ De ijsmaker produceert normaal ijs wanneer ongeveer 48 uur zijn verstreken na de installatie van het apparaat.
- ▶ Als de ijsbak volledig is gevuld met ijs, dan stopt de ijsproductie.
- ▶ Het geluid van ijs dat in de ijsbak valt is normaal.
- ▶ Als ijsblokjes voor langere tijd in de ijsbak worden bewaard, kunnen ze samenklonteren en mogelijk niet gemakkelijk van elkaar worden gescheiden. Maak in zo'n geval de ijsbak leeg en zodat er vers ijs kan worden gemaakt.



VOORZICHTIG!

- ▶ Het is normaal dat melkachtig of troebel water wordt afgegeven na het vervangen van het waterfilter. Deze lucht in het water zal uiteindelijk wegtrekken en het water is veilig te drinken.
- ▶ Het eerste ijs en water dat wordt afgegeven kunnen deeltjes of geur uit de watertoevoerleiding of het waterreservoir bevatten.
- ▶ Als er verkleurd ijs wordt afgegeven, controleer dan het waterreservoir en de watertoevoer voor een mogelijke bron. Gebruik het ijs of water niet totdat het probleem is verholpen.
- ▶ Raak de ijsopening of de automatische ijsmaker niet aan met uw hand of gereedschap.
- ▶ Doe ijs in een glas voordat u het met water of andere dranken vult. Het zal gaan spatten als het ijs wordt afgegeven in een glas dat al vloeistof bevat.
- ▶ Gebruik nooit een glas dat uitzonderlijk smal of diep is. Er kan ijs vast komen te zitten in de ijsdoorgang, wat invloed heeft op de prestaties van het apparaat.
- ▶ Houd het glas op een geschikte afstand van de ijsopening. Een glas dat te dicht bij de opening wordt gehouden, kan voorkomen dat ijs kan worden afgegeven.
- ▶ Gooi het ijs in de ijsbak weg als u op vakantie gaat of als er langdurige stroomuitval optreedt. Water van smeltend ijs kan uit de dispenser op de vloer vallen.

De ijsmaker in de deur

De automatische ijsmaker kan automatisch 100–190 blokjes maken in een periode van 24 uur als de omstandigheden gunstig zijn. Deze hoeveelheid kan variëren afhankelijk van de omgeving (omgevingstemperatuur rondom het apparaat, hoe vaak de deur wordt geopend, de hoeveelheid voedsel die is opgeslagen in het apparaat, etc.).

(1) Automatische uitschakeling
(voelerarm)

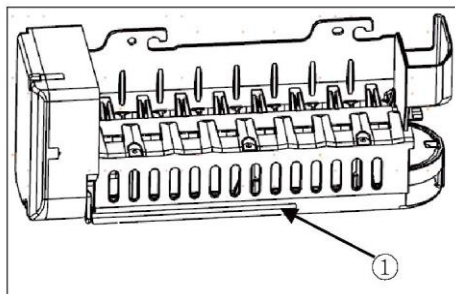

De ijsbak verwijderen/terugplaatsen

Het ijsafgiftekanaal kan verstopt raken met vorst als er alleen ijschilfers worden gebruikt. Verwijder de vorst die zich ophoopt door de ijsbak te verwijderen en de doorgang vrij te maken met een rubberen spatel. Het zo nu en dan afgeven van ijsblokjes kan ook ijsvorming helpen voorkomen.

1. Trek voorzichtig aan de handgreep om het ijscompartiment te openen.
2. Pak om de ijsbak in de deur te verwijderen de handgreep aan de voorkant vast, til het onderste deel lichtjes op en trek de bak langzaam naar buiten, zoals afgebeeld.
3. Plaats de ijsbak in de deur in omgekeerde volgorde van het verwijderen terug.

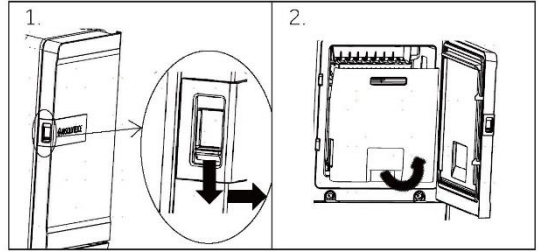

VOORZICHTIG!

- ▶ Raak de mechanische onderdelen van de automatische ijsmaker niet aan met uw hand of een mechanisch werktuig. Dit kan ernstige verwondingen of schade aan het apparaat veroorzaken.
- ▶ De automatische ijsmaker mag niet worden gedemonteerd, gerepareerd of aangepast. Deze taken mogen alleen door een servicemonteur worden uitgevoerd.
- ▶ Houd kinderen uit de buurt van de dispenser.
- ▶ Zorg er bij het terugplaatsen van de ijsbak voor dat deze correct wordt geplaatst.



WAARSCHUWING!

- ▶ Doe deze ijsbak niet in water of besproei hem niet! Als u deze ijsbak moet reinigen, veeg hem dan af met een natte, zachte doek.

Het waterfilter

Voordat u het waterfilter vervangt



WAARSCHUWING!

- ▶ Zorg dat kinderen geen toegang hebben tot kleine onderdelen tijdens de installatie van dit product.
- ▶ Niet gebruiken met water dat microbiologisch onveilig of van onbekende kwaliteit is zonder adequate ontsmetting. Systemen die zijn gecertificeerd voor cystereductie mogen worden gebruikt met gedesinfecteerd water dat filterbare cysten kan bevatten.



Let op

- ▶ Hoewel de testen werden uitgevoerd onder standaard laboratoriumomstandigheden, kan de werkelijke prestatie afwijken.
- ▶ Het is van essentieel belang dat de door de fabrikant aanbevolen eisen inzake installatie, onderhoud en filtervervanging worden uitgevoerd zoals aangeprezen.



VOORZICHTIG!

- ▶ Installeer het apparaat niet als de waterdruk hoger is dan 827 kPa. Als uw waterdruk hoger is dan 827 kPa, moet u een drukbegrenzer installeren. Neem contact op met een deskundig loodgieter als u niet zeker weet hoe u uw waterdruk kunt controleren.
- ▶ Niet installeren waar waterslagomstandigheden kunnen voorkomen. Als er sprake is van waterslag dan moet u een waterslagdemper installeren. Neem contact op met een deskundig loodgieter als u niet zeker weet hoe u dit moet controleren.
- ▶ Niet installeren op de waterleidingsleidingen voor warm water. De maximale bedrijfstemperatuur van het water van dit filtersysteem is 37,8°C.
- ▶ Bescherm het filter tegen bevriezing. Laat het filter uitlekken bij temperaturen onder 4,4°C.
- ▶ Het wegwerpfilterpatroon MOET elke 6 maanden, bij het bereiken van de nominale capaciteit of wanneer er een merkbare afname van de doorstroomsnelheid optreedt worden vervangen.
- ▶ Wanneer een terugstroompreventie-inrichting op een watersysteem is geïnstalleerd, moet een inrichting voor het regelen van druk als gevolg van thermische uitzetting worden geïnstalleerd.
- ▶ Zorg ervoor dat alle slangen en aansluitingen veilig en vrij van lekken zijn.

Het waterfilter vervangen

Het filter moet om de 6 maanden worden vervangen of wanneer de waterfilterindicator (lampje) op het bedieningspaneel gaat branden of de uitvoer van de waterdispenser afneemt.

Een vervangend waterfilter kopen:

- Gebruik een vervangend patroon: HRXWF,
- Ga naar uw lokale dealer of distributeur. Breng voor verdere hulp een bezoek aan onze website op www.haierespares.eu



Let op

- ▶ Het vervangen van het waterfilter zorgt ervoor dat een kleine hoeveelheid water (ongeveer 25 ml) weglekt.
- ▶ Wikkel een doek om de voorkant van het deksel van het waterfilter om lekkend water op te vangen. Houd het waterfilter rechtop zodra het is verwijderd, om te voorkomen dat het resterende water uit het waterfilter morst.

1. Til het deksel van het waterfilter op.
2. Verwijder het wegwerpwaterfilter.
3. Vervang het door een nieuw waterfilter. Steek het nieuwe filter in de filterkop en draai het rechtsom tot de pijl op het nieuwe filter op één lijn zit met de pijl op de filterkop. Draai het filter terug in het compartiment.
4. Sluit het deksel van het waterfilter.

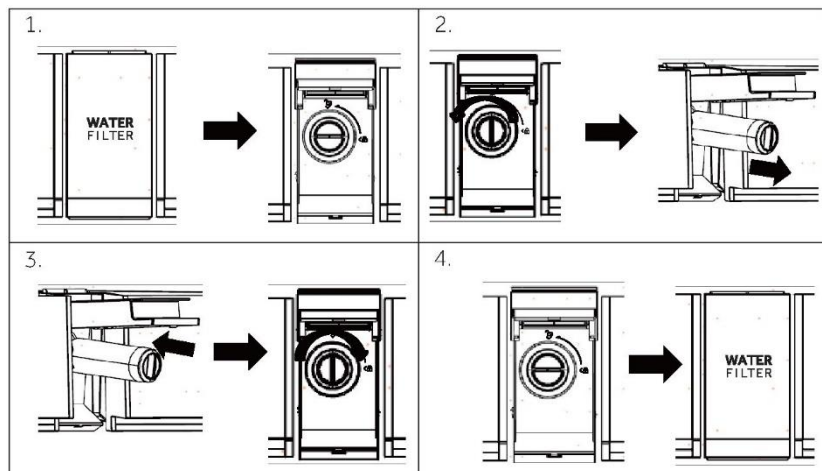

5. Houd de toets **3Sec.Filter Reset** 3 seconden ingedrukt.
6. Tap ongeveer 5 minuten lang water af om ingesloten lucht en verontreinigingen te verwijderen.



VOORZICHTIG!

- ▶ Als de filters niet worden vervangen wanneer het nodig is of als geen door Haier toegestane waterfilters worden gebruikt, dan kan het filterpatroon gaan lekken en schade veroorzaken.

Het waterfilter

Model: Haier HRXWF

- ▶ Systeem gecertificeerd door IAPMO R&T ten opzichte van NSF/ANSI-normen 42, 53, 401 en P473 voor de vermindering van de claims vermeld op het prestatiegegevensblad en op iapm.org.
- ▶ De daadwerkelijke prestatie kan afwijken als gevolg van plaatselijke wateromstandigheden.

Toelichtingsrichtlijnen/watervoorzieningsparameters

Doorstroming: 1,89 l/min (0,5 gpm)

Watervoorziening: Drinkwater

Waterdruk: 172–827 kPa (25–120 psi)

Watertemperatuur: 0,6°C–38°C (33°F–100°F)

Capaciteit: 643,5 liter (170 gallons)

Het is van essentieel belang dat de door de fabrikant aanbevolen eisen inzake installatie, onderhoud en filtervervanging worden uitgevoerd zoals aangeprezen. Raadpleeg de installatiehandleiding voor informatie over de garantie.



Let op

Hoewel de testen werden uitgevoerd onder standaard laboratoriumomstandigheden, kan de werkelijke prestatie afwijken. Vervangend patroon: HRXWF. Voor de geschatte kosten van vervangende elementen kunt u terecht op onze website op www.haierspares.eu.



WAARSCHUWING!

- ▶ **Om het risico in verband met inname van verontreinigingen te verminderen:**
- ▶ **Niet gebruiken met water dat microbiologisch onveilig of van onbekende kwaliteit is zonder adequate ontsmetting.** Systemen die zijn gecertificeerd voor cystereductie mogen worden gebruikt met gedesinfecteerd water dat filterbare cysten kan bevatten.



Let op

Om het risico van waterlekage of overstroming te verminderen en een optimale filterprestatie te garanderen:

- ▶ Lees en volg de gebruiksinstructies voordat u dit systeem installeert en gebruikt.
- ▶ Installatie en gebruik MOETEN voldoen aan alle nationale en lokale watertechnische voorschriften.
- ▶ Installeer het apparaat niet als de waterdruk hoger is dan 827 kPa (120 psi). Als uw waterdruk hoger is dan 552 kPa (80 psi), moet u een drukbegrenzer installeren. Neem contact op met een deskundig loodgieter als u niet zeker weet hoe u uw waterdruk kunt controleren.
- ▶ Niet installeren waar waterslagomstandigheden kunnen voorkomen. Als er sprake is van waterslag dan moet u een waterslagdemper installeren. Neem contact op met een deskundig loodgieter als u niet zeker weet hoe u dit moet controleren.
- ▶ Niet installeren op de waterleidingsleidingen voor warm water. De maximale bedrijfstemperatuur van het water van dit filtersysteem is 38°C (100°F).
- ▶ Bescherm het filter tegen bevriezing. Laat het filter uitlekken bij temperaturen onder 0,6°C (33°F).
- ▶ Vervang het wegwerpfilterpatroon om de zes maanden of eerder als u een merkbare afname van de waterstroomsnelheid bemerkt.
- ▶ Het niet met aanbevolen tussenpozen vervangen van het wegwerpfilterpatroon kan leiden tot verminderde filterprestaties en scheuren in het filterhuis, waardoor water kan lekken of overstromen.
- ▶ Dit systeem is getest volgens NSF/ANSI 42, 53, 401 en P473 voor de terugdringen van de hieronder vermelde stoffen. De concentratie van de aangegeven stoffen in water dat het systeem binnenkomt, werd teruggebracht tot een concentratie die kleiner is dan of gelijk is aan de toelaatbare grenswaarde voor water dat het systeem verlaat, zoals gespecificeerd in NSF/ANSI 42, 53, 401 en P473.

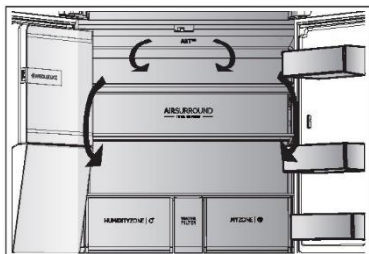

Meervoudige luchtstroom

De koelkast is uitgerust met een meervoudige-luchtstroomsysteem, waarmee er op elke plank koude luchtstromen zijn. Dit helpt om een gelijkmatige temperatuur te handhaven om ervoor te zorgen dat uw voedsel langer vers blijft.

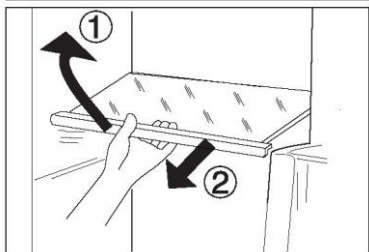

Verstelbare planken

De hoogte van de planken kan worden aangepast aan uw opslagbehoeften.

1. Om een plank te verplaatsen, verwijdert u hem eerst door de voorste rand (1) op te tillen en de plank eruit te trekken (2).
2. Om hem weer te installeren, plaatst u hem op de nokjes aan beide kanten en duwt u hem helemaal naar achteren tot de achterkant van de plank vastzit in de gleuven in de zijkanten.

i Let op

Zorg ervoor dat alle kanten van een plank vlak zijn.

My Zone-lade

In dit compartiment is de vochtigheidsgraad lager dan het koelkastgedeelte. Deze lade is geschikt voor het opslaan van vers voedsel, snel af te koelen voedsel en groente en fruit.

MYZONE |

Humidity Box-lade

In dit compartiment is de vochtigheidsgraad ongeveer 90%. Dit wordt automatisch gereguleerd door het systeem en is geschikt voor het bewaren van fruit, groenten, salades, etc.

HUMIDITYZONE |

i Let op:

- ▶ Verwijder de plastic deksels in de twee zones niet. Ze houden de luchtvochtigheid in stand.
- ▶ Het wordt niet aanbevolen om koudegevoelige vruchten zoals ananas, avocado, bananen en grapefruits in deze twee laden te bewaren.
- ▶ De vochtigheidsgraad kan lager zijn dan 90% met kleine hoeveelheden groenten, en daarom heeft grote hoeveelheden groenten de voorkeur.

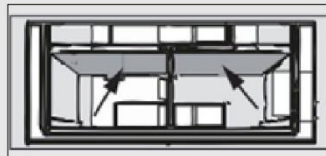

Switch Zone-gedeelte

Het apparaat is voorzien van een Switch Zone-gedeelte. Afhankelijk van het doel kan de gewenste temperatuur worden gekozen. De temperatuurinstelling kan worden ingesteld tussen -18°C en +5°C.

SWITCHZONE |

Verwijderbare deurrekken/fleshouder

De deurrekken kunnen worden verwijderd om te worden schoongemaakt:

Plaats uw handen aan beide kanten van het rek, til het omhoog (1) en trek het eruit (2).

Voer de bovenstaande stappen in omgekeerde volgorde uit om het deurrek weer terug te plaatsen.

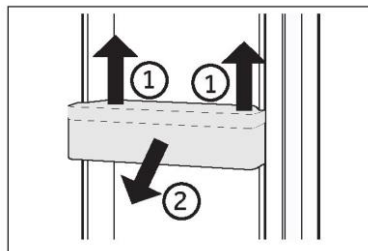

OPTIONEEL: OK-temperatuurindicator

De OK-temperatuurindicator kan worden gebruikt om temperaturen onder +4°C vast te stellen.

Verlaag de temperatuur geleidelijk als 'OK' niet wordt aangegeven.

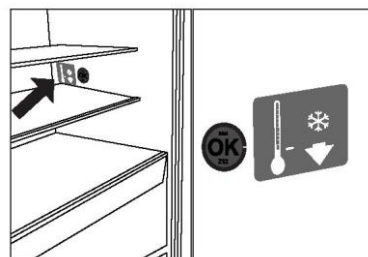

Let op

Als het apparaat is ingeschakeld, kan het tot 12 uur duren voordat de juiste temperaturen worden bereikt.

Verwijderbare lade

Om de lade te verwijderen, trekt u deze zo ver mogelijk naar buiten (1), daarna optillen en verwijderen (2).

Voer de bovenstaande stappen in omgekeerde volgorde uit om lade weer terug te plaatsen.

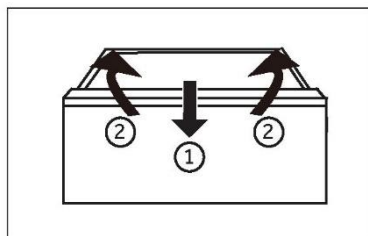

Het bewaren van grote items

Grote artikelen, zoals bevroren voedsel, kunnen worden opgeslagen na:

- ▶ verwijderen van de bovenste vriezerplaat; of
- ▶ verwijderen van beide bovenste vriezerplaten en de middelste vriezerlade, en het voedsel rechtstreeks op de onderste vriezerplaten te bewaren.

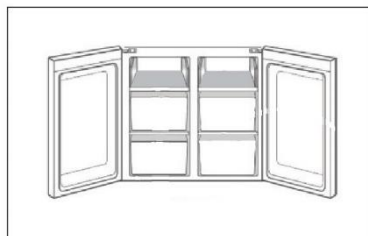

De verlichting

De led-binnenverlichting gaat branden als de deur wordt geopend. De werking van de verlichting wordt niet beïnvloed door een van de andere instellingen van het apparaat.



Tips voor energiebesparing

- ▶ Zorg ervoor dat het apparaat goed wordt geventileerd (raadpleeg INSTALLATIE).
- ▶ Installeer het apparaat niet in direct zonlicht of in de buurt van warmtebronnen (bijv. kachels, verwarmingstoestellen).
- ▶ Vermijd onnodig lage temperaturen in het apparaat. Het energieverbruik neemt toe naarmate de temperatuur in het apparaat lager is ingesteld.
- ▶ Functies zoals de POWER-FREEZE functie verbruiken meer energie.
- ▶ Laat warm voedsel afkoelen voordat u het in de koelkast plaatst.
- ▶ Open de deur van het apparaat zo weinig en zo kort mogelijk.
- ▶ Vul het apparaat niet te vol om te voorkomen dat de luchtdoorstroming wordt geblokkeerd.
- ▶ Vermijd lucht in de verpakking van het voedsel.
- ▶ Houd de deurpakking schoon, zodat de deur altijd goed sluit.
- ▶ Ontdooi bevroren voedsel in het koelkastgedeelte.
- ▶ De meest energiebesparende configuratie vereist dat de lades, voedselbakken en planken in fabrieksstaat worden gehouden, en dat voedsel zo diep mogelijk wordt geplaatst zonder dat de openingen van het luchtkanaal worden geblokkeerd.



WAARSCHUWING!

Haal de stekker van het apparaat uit het stopcontact voordat u het reinigt.

Reinigen

Reinig het apparaat als er weinig of geen voedsel in is opgeslagen.

Het apparaat moet om de vier weken worden schoongemaakt voor een goed onderhoud en om nare voedselgeuren te voorkomen.



WAARSCHUWING!

- ▶ Reinig het apparaat niet met harde borstels, draadborstels, waspoeder, benzine, amylacetaat, aceton en soortgelijke organische oplossingen, zure of alkalische oplossingen. Reinig het apparaat met een speciaal reinigingsmiddel voor koelkasten om schade te voorkomen.
- ▶ Spuit niet op het apparaat en spoel het niet af tijdens het reinigen.
- ▶ Gebruik geen waterstraal of stoom om het apparaat schoon te maken.
- ▶ Reinig de koude glazen planken niet met heet water. Door plotselinge temperatuurveranderingen kan het glas breken.
- ▶ Raak het binnenoppervlak van het vriezergedeelte niet aan, vooral niet met natte handen, omdat uw handen aan het oppervlak vast kunnen vriezen.
- ▶ Controleer in geval van opwarming de toestand van de ingevroren producten.

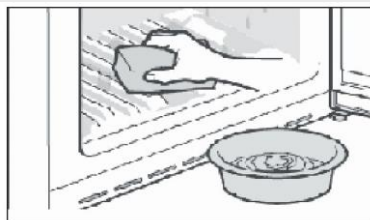

- ▶ Houd de deurpakking altijd schoon.
- ▶ Reinig de binnenkant en behuizing van het apparaat met een spons die is bevochtigd in warm water en een neutraal reinigingsmiddel.
 1. Was de binnenkant en buitenkant van de koelkast, waaronder deurrubbers, deurrek, glazen planken, bakken enzovoort, met een zachte handdoek of spons die in warm water is gedrenkt (u mag een neutraal schoonmaakmiddel toevoegen aan het warme water).
 2. Als er vloeistof is gemorst, verwijder dan alle verontreinigde onderdelen en spoel ze direct af met het stromend water. Daarna afdrogen en terug in de koelkast plaatsen.
 3. Als er room (zoals koffiemelk, smeltend ijs) wordt gemorst, moeten alle verontreinigde delen worden verwijderd. Zet ze een tijdje in warm water van ongeveer 40°C en spoel vervolgens af met stromend water. Daarna afdrogen en terug in de koelkast plaatsen.
 4. Als een klein deeltje of onderdeel vast komt te zitten in de koelkast (tussen planken of laden), gebruik dan een klein, zacht borsteltje om het weg te halen. Als u het onderdeel niet kan bereiken, neem dan contact op met de klantenservice van Haier.
- ▶ Spoel af en droog af met een zachte doek.
- ▶ Reinig de onderdelen van het apparaat niet in een vaatwasser.
- ▶ Laat het apparaat minstens 5 minuten rusten voordat u het opnieuw opstart, omdat vaak opstarten de compressor kan beschadigen.

Ontdooien

Het ontdooien van de koelkast en het vriezergedeelte gebeurt automatisch; er is geen handmatige bediening nodig.

De ledlampjes vervangen



WAARSCHUWING!

Vervang de ledlamp niet zelf, deze mag alleen worden vervangen door de fabrikant of door de erkende servicevertegenwoordiger.

De lamp heeft een led als lichtbron, met een laag energieverbruik en een lange levensduur. Als er sprake is van een afwijking, neem dan contact op met de klantenservice. Zie KLANTENSERVICE.

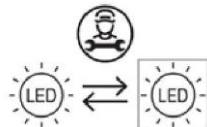

Vervangbare lichtbron (alleen led), te vervangen door een professional.

Dit product bevat een lichtbron van energie-efficiëntieklasse E.

Compartment	Spanning	Energie-efficiëntieklasse	Model
Achterwandverlichting koelkast	12 V	E	HCR7918EIMP HCR7918EIMB HCR7918EIMP(UK) HCR7918ENMP
Vriezer	12 V	E	
Switch Zone	12 V	E	
Handgreeplamp	12 V	E	
*Projectielamp	12 V	E	

*Alleen voor model HCR7918EIMP/HCR7918EIMB/HCR7918EIMP(UK)

Niet gebruiken voor een langere periode

Als het apparaat gedurende langere tijd niet wordt gebruikt en u gebruikt niet de Holiday-functie bij de koelkast:

- ▶ Neem het voedsel eruit.
- ▶ Haal de stekker van het netsnoer uit het stopcontact.
- ▶ Reinig het apparaat zoals hierboven beschreven.
- ▶ Houd de deuren open om de vorming van nare geuren binnenin te voorkomen.



Let op

Schakel het apparaat alleen uit als dat echt nodig is.

Het apparaat verplaatsen

1. Verwijder alle etenswaren en haal de stekker van het apparaat uit het stopcontact.
2. Maak planken en andere beweegbare delen in de koelkast en vriezer vast met plakband.
3. Kantel de koelkast niet meer dan 45° om schade aan het koelsysteem te voorkomen.



WAARSCHUWING!

- ▶ Til het apparaat niet op aan de grepen.
- ▶ Plaats het apparaat nooit horizontaal op de grond.

Veel problemen kunnen door uzelf worden opgelost zonder specifieke expertise. Raadpleeg in geval van een probleem alle getoonde mogelijkheden en volg de onderstaande instructies voordat u contact opneemt met de klantenservice. Zie KLANTENSERVICE.



WAARSCHUWING!

- ▶ Schakel het apparaat uit voordat u onderhoud uitvoert en haal de stekker uit het stopcontact.
- ▶ Elektrische apparatuur mag alleen worden onderhouden door gekwalificeerde elektrische experts, omdat onjuiste reparaties aanzienlijke gevolgschade kunnen veroorzaken.
- ▶ Als de voeding beschadigd is, mag deze alleen worden vervangen door de fabrikant, diens servicevertegenwoordiger of vergelijkbaar gekwalificeerde personen om gevaar te voorkomen.

Probleem	Mogelijke oorzaak	Mogelijke oplossing
De compressor werkt niet.	<ul style="list-style-type: none"> • De netstekker is niet aangesloten op het stopcontact. • Het apparaat is aan het ontdooien. 	<ul style="list-style-type: none"> • Steek de stekker in het stopcontact. • Dit is normaal voor automatisch ontdooien.
Het apparaat loopt vaak of te lang.	<ul style="list-style-type: none"> • De binnen- of buitentemperatuur is te hoog. • Het apparaat is een tijd lang niet ingeschakeld geweest. • Een deur van het apparaat is niet goed gesloten. • De deur is te vaak of te lang geopend. • De temperatuurstelling voor het vriezergedeelte is te laag. • De deurpakkingen zijn vuil, versleten, gebarsten of niet goed op elkaar afgestemd. • De vereiste luchtcirculatie is niet gegarandeerd. 	<ul style="list-style-type: none"> • In dit geval is het normaal dat het apparaat langer werkt. • Normaal gesproken duurt het 8–12 uur voordat het apparaat volledig is afgekoeld. • Sluit de deur/lade en zorg ervoor dat het apparaat op een vlakke ondergrond staat en dat er geen etenswaren of voedselbakjes de deur blokkeren. • Open de deur/lade niet te vaak. • Stel de temperatuur hoger in totdat een toereikende koelkasttemperatuur is bereikt. Het duurt 24 uur voordat de koelkasttemperatuur stabiel is. • Reinig de deur-/ladepakkingen of laat ze vervangen door de klantenservice. • Zorg voor voldoende ventilatie.
De binnenkant van de koelkast is vies en/of stinkt.	<ul style="list-style-type: none"> • De binnenkant van de koelkast moet worden schoongemaakt. • Er wordt voedsel met een sterke geur bewaard in de koelkast. 	<ul style="list-style-type: none"> • Reinig de binnenkant van de koelkast. • Verpak het voedsel goed.
Het apparaat maakt afwijkende geluiden.	<ul style="list-style-type: none"> • Het apparaat staat niet op een vlakke ondergrond. • Het apparaat raakt voorwerpen rondom. 	<ul style="list-style-type: none"> • Stel de pootjes af om het apparaat waterpas te zetten. • Verwijder voorwerpen rondom het apparaat.

Probleem	Mogelijke oorzaak	Mogelijke oplossing
Het is niet koud genoeg in het apparaat.	<ul style="list-style-type: none"> • De temperatuur is te hoog ingesteld. • Er zijn te warme producten opgeslagen. • Er is te veel voedsel in één keer bewaard. • De producten zijn te dicht bij elkaar geplaatst. • Een deur/lade van het apparaat zit niet goed dicht. • De deur/lade is te vaak of te lang geopend. 	<ul style="list-style-type: none"> • Stel de temperatuur opnieuw in. • Koel de producten altijd af voordat u ze opbergt. • Bewaar altijd kleine hoeveelheden voedsel. • Laat een gat tussen verschillende voedingsmiddelen waardoor lucht kan stromen. • Sluit de deur/lade. • Open de deur/lade niet te vaak.
Het is te koud in het apparaat.	<ul style="list-style-type: none"> • De temperatuur is te laag ingesteld. • De Super-Frz/Super-Cool-functie wordt geactiveerd of loopt te lang. 	<ul style="list-style-type: none"> • Stel de temperatuur opnieuw in. • Schakel de Super-Frz/Super-Cool-functie uit.
Vochtvorming aan de binnenkant van het koelkastgedeelte.	<ul style="list-style-type: none"> • Het klimaat is te warm en te vochtig. • Een deur/lade van het apparaat zit niet goed dicht. • De deur/lade is te vaak of te lang geopend. • Voedselbakjes of vloeistoffen zijn open gelaten. 	<ul style="list-style-type: none"> • Verhoog de temperatuur. • Sluit de deur/lade. • Open de deur/lade niet te vaak. • Laat warm voedsel afkoelen tot kamertemperatuur en dek voedsel en vloeistoffen af.
Vocht hoopt zich op het oppervlak aan de buitenkant van de koelkast en tussen de deuren/deur en lade op.	<ul style="list-style-type: none"> • Het klimaat is te warm en te vochtig. • De deur is niet goed gesloten. De koude lucht in het apparaat en de warme lucht buiten condenseert. 	<ul style="list-style-type: none"> • Dit is normaal in een vochtig klimaat en zal veranderen wanneer de luchtvochtigheid daalt. • Zorg dat de deur/lade goed dicht zit.
Veel ijs en rijp in het vriezergedeelte.	<ul style="list-style-type: none"> • De etenswaren zijn niet goed verpakt. • Een deur/lade van het apparaat zit niet goed dicht. • De deur/lade is te vaak of te lang geopend. • De deur-/ladepakkingen zijn vuil, versleten, gebarsten of niet goed op elkaar afgestemd. • Iets aan de binnenkant voorkomt dat de deur/lade goed kan sluiten. 	<ul style="list-style-type: none"> • Verpak de etenswaren altijd goed. • Sluit de deur/lade. • Open de deur/lade niet te vaak. • Reinig de deur-/ladepakkingen of vervang ze door nieuwe. • Verplaats de planken, deurrekken of interne container zodat de deur/lade kan worden gesloten.
De zijkanten van de kast en de deurstrip worden warm.	<ul style="list-style-type: none"> • - 	<ul style="list-style-type: none"> • Dit is normaal.

Probleem	Mogelijke oorzaak	Mogelijke oplossing
Het apparaat maakt afwijkende geluiden.	<ul style="list-style-type: none"> • Het apparaat staat niet op een vlakke ondergrond. • Het apparaat raakt voorwerpen rondom. 	<ul style="list-style-type: none"> • Stel de pootjes af om het apparaat waterpas te zetten. • Verwijder voorwerpen rondom het apparaat.
Er is een licht geluid te horen dat lijkt op dat van stromend water.	<ul style="list-style-type: none"> • - 	<ul style="list-style-type: none"> • Dit is normaal.
U hoort een alarm-pieptoon.	<ul style="list-style-type: none"> • De deur van het koelkastgedeelte staat open. 	<ul style="list-style-type: none"> • Sluit de deur.
U hoort een zacht gebrom.	<ul style="list-style-type: none"> • Het anticondensatiesysteem is aan het werk. 	<ul style="list-style-type: none"> • Dit voorkomt condensatie en is normaal.
De binnenverlichting of het koelsysteem werkt niet.	<ul style="list-style-type: none"> • De netstekker is niet aangesloten op het stopcontact. • De voeding is niet intact. • Het ledlampje is buiten werking. 	<ul style="list-style-type: none"> • Steek de stekker in het stopcontact. • Controleer de elektrische voeding naar de kamer. Bel het plaatselijke elektriciteitsbedrijf! • Bel de klantenservice om het lampje te laten vervangen.
Lekkend of druppelend water uit het mondstuk van de waterdispenser.	<ul style="list-style-type: none"> • Het waterreservoir is niet correct geplaatst. • Het mondstuk van de waterdispenser is niet goed vastgeschroefd op het reservoir. • De witte siliconen O-ring ontbreekt bij het watermondstuk. 	<ul style="list-style-type: none"> • Plaats het waterreservoir terug in de koelkastdeur en zorg ervoor dat het volledig in de deur wordt gedrukt. • Het watermondstuk moet stevig op het waterreservoir worden geschroefd. • Controleer of het watermondstuk is voorzien van een witte siliconen O-ring aan de kant van het reservoir voordat u het watermondstuk op het waterreservoir plaatst.

Probleem	Mogelijke oorzaak	Mogelijke oplossing
De automatische ijsmaker produceert geen ijs of produceert weinig ijs.	<ul style="list-style-type: none"> • De waterleiding is niet aangesloten op het apparaat of de toevoerkraan is niet open. • De watertoevoerslang is verbogen. • Onlangs een grote hoeveelheid ijs afgegeven. • De ijsmakerfunctie is niet ingeschakeld. • De deur van het apparaat is vaak geopend. • De deur van het apparaat is niet volledig gesloten. 	<ul style="list-style-type: none"> • Sluit de waterleiding aan op het apparaat en open de toevoerkraan volledig. • Leg de waterleiding recht. • Het duurt ongeveer 24 uur om meer ijs te maken in de automatische ijsmaker. Even wachten. • Zet 'Ice on/off' (IJs aan/uit) aan. • Als u de deur van het apparaat vaak opent, ontsnapt er koude lucht, waardoor de snelheid van de ijsproductie afneemt. Open en sluit de deur van het apparaat niet te vaak. • Sluit de deur van het apparaat volledig.
Er wordt geen ijs afgegeven.	<ul style="list-style-type: none"> • De ijsblokjes- of ijsschilferfunctie is niet geselecteerd. • Het ijskanaal is geblokkeerd. 	<ul style="list-style-type: none"> • Selecteer in het bedieningspaneel afwisselend de modi voor ijsblokjes en ijsschilfers om ijs af te geven. • Controleer het ijs en maak het ijskanaal regelmatig schoon.
Er komt geen water uit.	<ul style="list-style-type: none"> • De toevoerkraan is mogelijk dicht. • Het waterreservoir van de dispenser is mogelijk leeg. • De watertoevoerslang is verbogen. • Gebruik van ongefilterd water. • Waterfilter verstopt of filter niet geplaatst. • Het water in het reservoir is bevroren vanwege te koude instellingen. 	<ul style="list-style-type: none"> • Open de watertoevoer kraan. • Vul het waterreservoir van de dispenser. • Leg de waterleiding recht. • Vervang eerst het waterfilter. • Vervang het waterfilter. • Stel de koelkastregeling in op een warmere instelling en wacht 24 uur. Bel voor service als er na 24 uur nog geen water uitkomt.
Er lekt water uit de dispenser.	<ul style="list-style-type: none"> • Er kan lucht aanwezig zijn in het waterleidingsysteem, waardoor water kan lekken na afgifte. 	<ul style="list-style-type: none"> • Tap minstens 3 minuten lang water om de lucht uit het systeem te verwijderen.
Het water smaakt vreemd.	<ul style="list-style-type: none"> • Het gezuiverde water of koude water is langere tijd niet gebruikt. • Er is een verlopen filter gebruikt. 	<ul style="list-style-type: none"> • Tap minstens 3 minuten lang water af. • Vervang het waterfilter.

Bezoek onze website om contact op te nemen met de technische dienst: <https://corporate.haier-europe.com/en>. Kies onder het gedeelte 'website' het merk van uw product en uw land. U wordt doorgestuurd naar de specifieke website waar u het telefoonnummer kunt vinden en contact kunt opnemen met de technische dienst.

Stroomonderbreking

In het geval van een stroomstoring, zou voedsel ongeveer 5 uur lang veilig koud moeten blijven. Volg de volgende tips tijdens een langdurige stroomstoring, vooral in de zomer:

- ▶ Open de deur/lade zo weinig mogelijk.
- ▶ Plaats geen extra voedsel in het apparaat tijdens een stroomstoring.
- ▶ Als een stroomstoring vooraf wordt aangekondigd en de onderbrekingsduur langer is dan 5 uur, maak dan ijs en zet dit in een bak boven in het koelkastgedeelte.
- ▶ Onmiddellijk na de onderbreking is een controle van de producten vereist.
- ▶ Aangezien de temperatuur in de koelkast stijgt tijdens een stroomonderbreking of een andere storing, wordt de bewaarperiode en de eetbare kwaliteit van voedsel nadelig beïnvloedt. Alle levensmiddelen die ontdooien moeten worden gegeten, of worden bereid en daarna zo snel mogelijk opnieuw worden ingevroren (indien van toepassing) om gezondheidsrisico's te voorkomen.

Geheugenfunctie tijdens de stroomonderbreking

Na herstel van de stroom gaat het apparaat door met de instellingen die waren ingesteld voor de stroomstoring.

Uitpakken



WAARSCHUWING!

- ▶ Het apparaat is zwaar. Altijd hanteren met ten minste twee personen.
- ▶ Houd alle verpakkingsmaterialen buiten bereik van kinderen en gooi ze op een milieuvriendelijke manier weg.
- ▶ Haal het apparaat uit de verpakking.
- ▶ Verwijder al het verpakkingsmateriaal.

Omgevingsomstandigheden

De kamertemperatuur moet altijd tussen 1°C en 43°C liggen, aangezien het de temperatuur in het apparaat en het energieverbruik kan beïnvloeden. Installeer het apparaat niet in de buurt van andere warmtebronnen (ovens, koelkasten) zonder isolatie.

Benodigde ruimte

Vereiste ruimte als de deur open staat:

W1=1217 mm

W2=1528 mm

D1=629 mm

D2=1110 mm

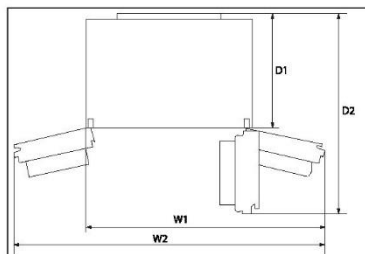

Doorsnede van ventilatie

Om voor de veiligheid voldoende ventilatie van het apparaat te bereiken, moet de informatie over de vereiste ventilatiedoorsnedes in acht worden genomen.

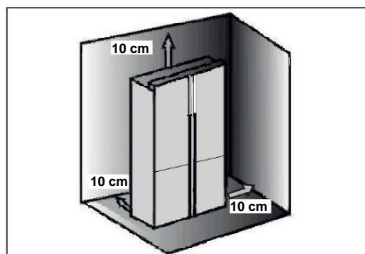

Het apparaat uitlijnen

Plaats het apparaat op een vlakke en vaste ondergrond.

1. Kantel de koelkast iets naar achteren.
 2. Stel de voeten in op het gewenste niveau.
- Zorg dat de afstand tot de wand aan de scharnierzijde ten minste 10 cm is om de deur goed te kunnen openen.

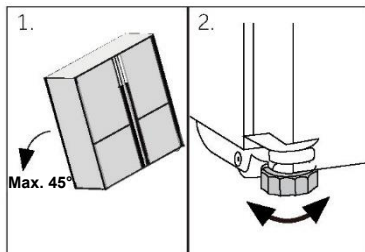

Let op

Voor een vrijstaand apparaat: Dit koelapparaat is niet bedoeld voor gebruik als inbouwapparaat.

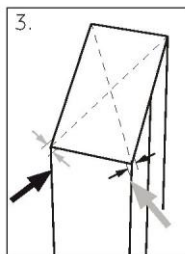

3. De stabiliteit kan worden gecontroleerd door afwisselend op de diagonalen te duwen. De lichte slingering moet in beide richtingen hetzelfde zijn. Anders kan het frame kromtrekken; mogelijk lekkende deurafdichtingen zijn het resultaat. Een kleine helling naar achteren vergemakkelijkt het sluiten van de deuren.

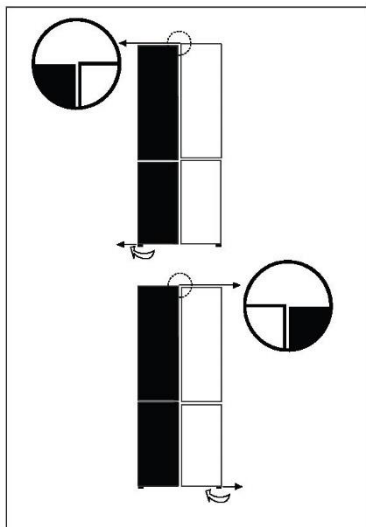

Fijnafstelling van de deuren

Als de deuren niet op één lijn zitten, kan deze afwijking als volgt worden verholpen:

Met een verstelbare voet

Draai de verstelbare voet in de richting van de pijl om de voet omhoog of omlaag te draaien.

Neem indien nodig contact op met de aftersalesdienst.



Let op

Bij toekomstig gebruik van de koelkast kan het gebeuren dat de deuren niet gelijk zitten door het gewicht van opgeslagen voedsel. Pas dit aan volgens de bovenstaande methodes.

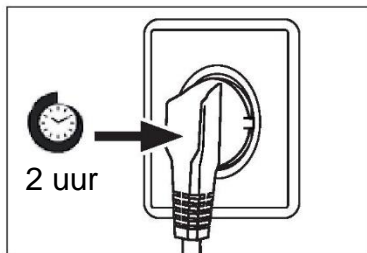

Wachttijd

De onderhoudsvrije smeerolie bevindt zich in de behuizing van de compressor. Deze olie kan door het gesloten buissysteem komen bij liggend transport. Voordat u het apparaat op de voeding aansluit, moet u ten minste 2 uur wachten zodat de olie weer in de behuizing loopt.

Elektrische aansluiting

Controleer vóór elke aansluiting of:

- ▶ voeding, stopcontact en zekering geschikt zijn volgens het typeplaatje;
- ▶ het stopcontact is geaard en er geen stekkerdoos of verlengsnoer is;
- ▶ de stekker en het stopcontact goed passen.

Sluit de stekker aan op een correct geïnstalleerd huishoudelijk stopcontact.



WAARSCHUWING!

Om risico's te vermijden moet een beschadigd netsnoer worden vervangen door de klantenservice (zie garantiekaart).

Modellen met ijs en water en modellen met automatisch ijs

- ▶ Uw koelkast met ijs en water of uw koelkast met automatisch ijs moet worden geïnstalleerd door een gekwalificeerde loodgieter of een door Haier getrainde en ondersteunde servicemonteur omdat onjuiste watertechnische installatie kan leiden tot waterlekage.
- ▶ Haier Appliances is niet aansprakelijk voor schade (inclusief waterschade) veroorzaakt door een slechte installatie of watertechnische uitvoering.



Let op

Verwijder de deurbakjes uit positie A en plaats ze in positie B voordat u het apparaat voor het eerst gebruikt.

- ▶ Houd de voorste rand van de bakken met één hand vast en tik daarna met de andere hand de onderkant van de bakken één voor één in de richting van pijl 1. Draai de bakken nadat ze uit de deur zijn verwijderd naar voren en omlaag in de richting van pijl 2 om het eruit te halen en te installeren in positie B.

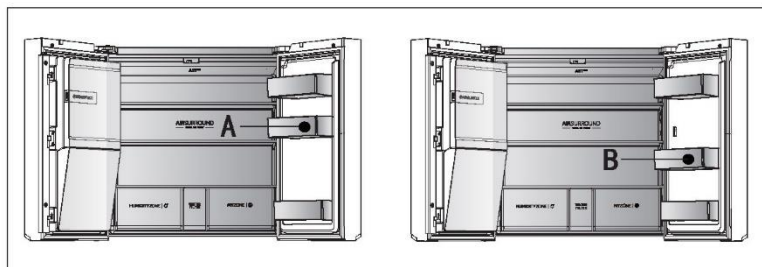
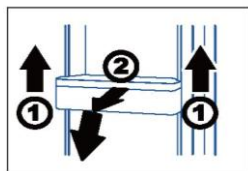



WAARSCHUWING!

- ▶ Uitsluitend aan te sluiten op drinkwatervoorziening. Het waterfilter filtert alleen verontreinigingen in het water en maakt ijs schoon en hygiënisch. Het kan ziektekiemen of andere schadelijke stoffen niet steriliseren of vernietigen.
- ▶ Te hoge waterdruk in de slang kan het apparaat beschadigen. Installeer een drukregelaar wanneer de waterdruk in de slang hoger dan 0,6 MPa is.
- ▶ Controleer vóór het aansluiten of het water schoon en helder is.

Technische gegevens

NL

Productkaart volgens de verordening EU nr. 2019/2016

Merk	Haier	Haier
Modelnaam/identificatie	HCR7918EIMP HCR7918EIMB HCR7918EIMP(UK)	HCR7918ENMP
Categorie van het model	Koelvriescombinatie	Koelvriescombinatie
Energie-efficiëntieklasse	E	E
Jaarlijks energieverbruik (kWh/jaar)(1)	357	-
Totaal volume (liter)	601	-
Volume koelkast (liter)	323	-
Volume vriezer (liter)	131	-
Volume variabele temperatuurcompartiment (liter)	135	-
Volume Zero-Star-compartiment (liter)	12	-
Steraanduiding		
Temperatuur van andere compartimenten > 14°C	Niet van toepassing	Niet van toepassing
Vorstvrij systeem	Ja	Ja
Vriescapaciteit (kg/24 uur)	6	6
Klimaatklasse (2)	SN-N-ST	SN-N-ST
Geluidsemissieklasse en geluidsemissie via de lucht (db(A) re 1pW)	C(38)	C(38)
Temperatuurstijgingstijd (uur)	9	9
Ijsmaakcapaciteit	1,4 kg/24 uur	-
Type apparaat	Vrijstaand	Vrijstaand
Overige	Met ijsmaker in de deur	-

Uitleg:

- Ja, aanwezig

- (1) Op basis van de resultaten van de normenconformiteitstest gedurende 24 uur.
Het werkelijke verbruik is afhankelijk van het gebruik en de locatie van het apparaat.
- (2) Klimaatklasse SN: Dit apparaat is bedoeld voor gebruik bij een omgevingstemperatuur tussen +10°C en +32°C.
Klimaatklasse N: Dit apparaat is bedoeld voor gebruik bij een omgevingstemperatuur tussen +16°C en +32°C.
Klimaatklasse ST: Dit apparaat is bedoeld voor gebruik bij een omgevingstemperatuur tussen +16°C en +38°C.
Klimaatklasse T: Dit apparaat is bedoeld voor gebruik bij een omgevingstemperatuur tussen +16°C en +43°C.

Aanvullende technische gegevens

Spanning/frequentie	220–240 V ~/50 Hz
Ingangsstroom (A)	2 (HCR7918EIMP/HCR7918EIMB/HCR7918EIMP(UK)) 1,8 (HCR7918ENMP)
Belangrijkste zekering (A)	16
Koelmiddel	R600a
Afmetingen (H/B/D in mm)	1775/908/750

Wij adviseren onze Haier klantenservice en het gebruik van originele onderdelen.

Als u een probleem hebt met uw apparaat, controleer dan eerst het hoofdstuk **PROBLEMEN OPLOSSEN**.

Als u daar geen oplossing kunt vinden, neem dan contact op met

- ▶ uw plaatselijke dealer; of
- ▶ ons Europese service-callcentrum (zie onderstaande telefoonnummers); of
- ▶ het gedeelte Service & Support op www.haier.com, waar u de serviceclaim kunt activeren
- ▶ en ook veelgestelde vragen kunt vinden.

Om contact op te nemen met onze klantenservice, moet u ervoor zorgen dat u over de volgende gegevens beschikt.

De informatie is te vinden op het typeplaatje.

Model _____

Serienummer _____

Controleer ook de garantiekaart die met het product is meegeleverd in geval van garantie.

Europees service-callcentrum

Land*	Telefoonnummer	Kosten
Haier Italië (IT)	199 100 912	
Haier Spanje (ES)	902 509 123	
Haier Duitsland (DE)	0180 5 39 39 99	<ul style="list-style-type: none">• 14 ct/min – vaste lijn• max. 42 ct/min – mobiel
Haier Oostenrijk (AT)	0820 001 205	<ul style="list-style-type: none">• 14,53 ct/min – vaste lijn• max. 20 ct/min – alle andere
Haier Verenigd Koninkrijk (UK)	0333 003 8122	
Haier Frankrijk (FR)	0980 406 409	

* Voor andere landen verwijzen wij u naar www.haier.com

Haier Europe Trading S.r.l

Branch UK

Westgate House, Westgate, Ealing

London, W5 1YY, Verenigd Koninkrijk

*Duur van de garantie van het koelapparaat:

De minimumgarantie is: 2 jaar voor EU-landen, 3 jaar voor Turkije, 1 jaar voor het Verenigd Koninkrijk, 1 jaar voor Rusland, 3 jaar voor Zweden, 2 jaar voor Servië, 5 jaar voor Noorwegen, 1 jaar voor Marokko, 6 maanden voor Algerije, Tunesië geen wettelijke garantie vereist.

*De beschikbaarheidsperiode van reserveonderdelen voor reparatie van het apparaat:

Thermostaten, temperatuursensoren, printplaten en lichtbronnen zijn gedurende minimaal zeven jaar na het op de markt brengen van de laatste eenheid van het model beschikbaar. Deurgrepen, deurscharnieren, bakken en manden zijn minimaal zeven jaar en deurrubbers minimaal tien jaar na het in de handel brengen van de laatste eenheid van het model verkrijgbaar.

*Raadpleeg voor meer informatie over het product <https://eprel.ec.europa.eu/> of scan de QR-code op het energielabel dat met het apparaat wordt meegeleverd.

2022 Versie B

Haier

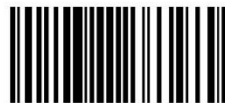

0060533033



Εγχειρίδιο χρήσης

Ψυγείο-καταψύκτης

HCR7918EIMP

HCR7918EIMB

HCR7918EIMP(HB)

HCR7918ENMP

EL

Haier

Ευχαριστούμε που αγοράσατε ένα προϊόν Haier.

Παρακαλούμε διαβάστε προσεκτικά αυτές τις οδηγίες πριν από την χρήση αυτής της συσκευής. Οι οδηγίες περιέχουν σημαντικές πληροφορίες που θα σας βοηθήσουν να αξιοποιήσετε στο έπακρο τη συσκευή και να εξασφαλίσετε την ασφαλή και σωστή εγκατάσταση, χρήση και συντήρηση.

Φυλάξτε αυτό το εγχειρίδιο σε μια προσβάσιμη θέση, ώστε να μπορείτε πάντα να ανατρέξετε σε αυτό για την ασφαλή και σωστή χρήση της συσκευής.

Εάν πουλήσετε τη συσκευή, την χαρίσετε ή την αφήσετε πίσω όταν μετακομίσετε από το σπίτι, βεβαιωθείτε ότι έχετε αφήσει επίσης και αυτό το εγχειρίδιο, ώστε ο νέος ιδιοκτήτης να εξοικειωθεί με τη συσκευή και τις προειδοποιήσεις ασφαλείας.



Υπόμνημα

Προειδοποίηση - Σημαντικές πληροφορίες ασφαλείας



Γενικές πληροφορίες και συμβουλές



Περιβαλλοντικές πληροφορίες



Απόρριψη

Βοήθεια και συμβολή στην προστασία του περιβάλλοντος και της ανθρώπινης υγείας. Τοποθετήστε τη συσκευασία σε κατάλληλα δοχεία για την ανακύκλωση της. Συμβολή στην ανακύκλωση των αποβλήτων ηλεκτρικών και ηλεκτρονικών συσκευών. Συσκευές που φέρουν αυτό το σύμβολο μην τις απορρίπτετε μαζί με τα οικιακά απορρίμματα. Επιστρέψτε το προϊόν στην τοπική μονάδα ανακύκλωσης ή επικοινωνήστε με το αρμόδιο δημοτικό γραφείο του Δήμου σας.



ΠΡΟΕΙΔΟΠΟΙΗΣΗ!

Κίνδυνος τραυματισμού ή ασφυξίας!

Τα ψυκτικά μέσα και τα αέρια πρέπει να απορρίπτονται επαγγελματικά. Βεβαιωθείτε ότι η σωλήνωση του κυκλώματος ψυκτικού δεν έχει υποστεί ζημιά πριν απορριφθεί σωστά. Αποσυνδέστε τη συσκευή από την πρίζα παροχής ρεύματος. Κόψτε το καλώδιο τροφοδοσίας και απορρίψτε το. Αφαιρέστε τους δίσκους και τα συρτάρια, καθώς και τα αλιεύματα και τις σφραγίδες της πόρτας, για να αποτρέψετε τα παιδιά και τα κατοικίδια ζώα να κλείσουν στη συσκευή.

Πληροφορίες ασφάλειας.....	4
Περιγραφή προϊόντος.....	10
Πίνακας ελέγχου	11
Χρήση	14
Εξοπλισμός	32
Φροντίδα και καθαρισμός.....	35
Αντιμετώπιση προβλημάτων.....	37
Εγκατάσταση	42
Τεχνικά δεδομένα.....	46
Εξυπηρέτηση πελατών	48

Εξαρτήματα

Ελέγξτε τα εξαρτήματα και τη βιβλιογραφία σύμφωνα με αυτόν τον κατάλογο:



*Σωλήνας νερού

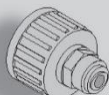

*Σύνδεσμος νερού



Ενεργειακή ετικέτα

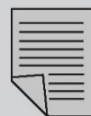

Κάρτα εγγύησης



Εγχειρίδιο
χρήστη "OK"
Αυτοκόλλητο
Εγχειρίδιο
χρήστη

*Σημείωση: Μόνο για το μοντέλο HCR7918EIMP/HCR7918EIMB/HCR7918EIMP(HB)

Διαβάστε τις παρακάτω υποδείξεις ασφαλείας πριν ενεργοποιήσετε τη συσκευή για πρώτη φορά:



ΠΡΟΕΙΔΟΠΟΙΗΣΗ!

Πριν από την πρώτη χρήση

- ▶ Βεβαιωθείτε ότι δεν υπάρχει ζημιά εξαιτίας της μεταφοράς.
- ▶ Αφαιρέστε όλες τις συσκευασίες και κρατήστε τις μακριά από τα παιδιά.
- ▶ Περιμένετε τουλάχιστον δύο ώρες πριν τοποθετήσετε τη συσκευή για να βεβαιωθείτε ότι το κύκλωμα του ψυκτικού είναι πλήρως αποτελεσματικό.
- ▶ Χειριστείτε τη συσκευή πάντοτε με δύο άτομα τουλάχιστον, διότι είναι βαριά.

Εγκατάσταση

- ▶ Η συσκευή πρέπει να τοποθετηθεί σε καλά αεριζόμενο μέρος. Βεβαιωθείτε ότι υπάρχει χώρος τουλάχιστον 10 εκατοστών πάνω και γύρω από τη συσκευή.
- ▶ Μην τοποθετείτε ποτέ τη συσκευή σε υγρή περιοχή ή θέση όπου μπορεί να πιτσιλιστεί ή βραχεί με νερό. Καθαρίστε και ξύστε τις ξεραμένες πιτσιλιές νερού και λεκέδες με ένα μαλακό καθαρό πανί.
- ▶ Μην εγκαθιστάτε τη συσκευή σε σημείο με άμεσο ηλιακό φως ή κοντά σε πηγές θερμότητας (π.χ. σόμπες, θερμαντήρες).
- ▶ Εγκαταστήστε και τοποθετήστε τη συσκευή σε μια περιοχή κατάλληλη για το μέγεθος και τη χρήση της.
- ▶ **ΠΡΟΕΙΔΟΠΟΙΗΣΗ:** Διατηρείτε τα ανοίγματα εξαερισμού στη συσκευή ή την ενσωματωμένη δομή ελεύθερα εμποδίων.
- ▶ Βεβαιωθείτε ότι οι ηλεκτρολογικές πληροφορίες στην πινακίδα τύπου συμφωνούν με την αντίστοιχη παροχή ρεύματος. Εάν όχι, επικοινωνήστε με έναν ηλεκτρολόγο.
- ▶ Η συσκευή λειτουργεί με τροφοδοσία 220-240 VAC / 50 Hz. Η μη φυσιολογική διακύμανση της τάσης μπορεί να προκαλέσει την αποτυχία εκκίνησης της συσκευής ή ζημιά στον έλεγχο θερμοκρασίας ή τον συμπιεστή ή μπορεί να υπάρχει ανώμαλος θόρυβος κατά τη λειτουργία. Στην περίπτωση αυτή, πρέπει να τοποθετηθεί ένας αυτόματος ρυθμιστής.
- ▶ Μην χρησιμοποιείτε προσαρμογείς πολλαπλών θέσεων (πολύπριζα) και καλώδια επέκτασης / προέκτασης.
- ▶ **ΠΡΟΕΙΔΟΠΟΙΗΣΗ:** Μην τοποθετείτε πολλαπλές φορητές πρίζες ή φορητά τροφοδοτικά στο πίσω μέρος της συσκευής.
- ▶ **ΠΡΟΕΙΔΟΠΟΙΗΣΗ:** Κατά την τοποθέτηση της συσκευής διασφαλίστε ότι το καλώδιο τροφοδοσίας δεν έχει παγιδευτεί ή υποστεί ζημιά.
- ▶ Μην πατάτε το καλώδιο τροφοδοσίας.
- ▶ Χρησιμοποιήστε μια ξεχωριστή γειωμένη πρίζα για την παροχή ηλεκτρικού ρεύματος, η οποία να είναι εύκολα προσβάσιμη. Αυτή η συσκευή πρέπει να είναι γειωμένη.

**ΠΡΟΕΙΔΟΠΟΙΗΣΗ!**

- ▶ **Μόνο για το Ηνωμένο Βασίλειο:** Το καλώδιο τροφοδοσίας της συσκευής είναι εξοπλισμένο με βύσμα 3-καλωδίων (με γείωση) που ταιριάζει σε μια τυπική πρίζα 3-καλωδίων (πρίζα με γείωση). Ποτέ μην κόβετε ή αποσυναρμολογείτε τον τρίτο πείρο (γείωση). Μετά την εγκατάσταση της συσκευής, το βύσμα πρέπει να είναι άμεσα προσβάσιμο.
- ▶ **ΠΡΟΕΙΔΟΠΟΙΗΣΗ:** Αποφύγετε την πρόκληση ζημιών στο κύκλωμα ψύξης.
- ▶ **Καθημερινή χρήση**
- ▶ Η συσκευή αυτή μπορεί να χρησιμοποιηθεί από παιδιά ηλικίας 8 ετών και άνω και από άτομα με μειωμένες σωματικές, αισθητηριακές ή διανοητικές ικανότητες ή έλλειψη εμπειρίας και γνώσης, εφόσον βρίσκονται υπό εποπτεία ή εάν τους έχουν δοθεί σαφείς οδηγίες σχετικά με τη χρήση της συσκευής με ασφαλή τρόπο και έχουν κατανοήσει επακριβώς τους σχετικούς κινδύνους.
- ▶ Τα παιδιά δεν επιτρέπεται να παίζουν με τη συσκευή.
- ▶ Τα παιδιά ηλικίας 3 έως 8 ετών επιτρέπεται να τοποθετούν και να βγάζουν (αντικείμενα) από τις ψυκτικές συσκευές, αλλά δεν επιτρέπεται να καθαρίζουν και να εγκαθιστούν τις ψυκτικές συσκευές.
- ▶ Κρατήστε μακριά τα παιδιά κάτω των 3 ετών από τη συσκευή, εκτός εάν επιβλέπονται συνεχώς.
- ▶ Ο καθαρισμός και οι εργασίες συντήρησης από τον χρήστη απαγορεύεται να γίνονται από παιδιά χωρίς επιτήρηση.
- ▶ Η συσκευή πρέπει να είναι τοποθετημένη έτσι ώστε η πρίζα να είναι προσβάσιμη.
- ▶ Εάν το αέριο άνθρακα ή άλλο εύφλεκτο αέριο διαρρέει κοντά στη συσκευή, απενεργοποιήστε τη βαλβίδα του αερίου που διαρρέει, ανοίξτε τις πόρτες και τα παράθυρα και μην αποσυνδέσετε το καλώδιο τροφοδοσίας του ψυγείου/καταψύκτη ή οποιασδήποτε άλλης συσκευής.
- ▶ Σημειώστε ότι η συσκευή έχει ρυθμιστεί για λειτουργία σε συγκεκριμένο εύρος θερμοκρασίας περιβάλλοντος μεταξύ 10 και 38°C. Η συσκευή ενδέχεται να μην λειτουργεί σωστά εάν αφηθεί για μεγάλο χρονικό διάστημα σε θερμοκρασία υψηλότερη ή χαμηλότερη από το υποδεικνυόμενο εύρος τιμών.
- ▶ Μην τοποθετείτε ασταθή αντικείμενα (βαριά αντικείμενα, δοχεία γεμάτα με νερό) στο πάνω μέρος του ψυγείου/καταψύκτη, για να αποφύγετε τραυματισμούς που προκαλούνται από πτώση ή ηλεκτροπληξία που προκαλείται από την επαφή με το νερό.
- ▶ Μην τραβάτε τα ράφια της πόρτας. Η πόρτα μπορεί να βγει από τη θέση της, η σχάρα για τα μπουκάλια μπορεί να τραβηχτεί μακριά ή η συσκευή μπορεί να ανατραπεί.
- ▶ Ανοίξτε και κλείστε την πόρτα μόνο από τις λαβές. Το χάσμα μεταξύ της πόρτας και του ντουλαπιού είναι πολύ στενό. Μη βάζετε τα χέρια σας σε αυτές τις περιοχές για να αποφύγετε τη σύνθλιψη των δακτύλων σας. Ανοίξτε ή κλείστε τις πόρτες του ψυγείου/καταψύκτη μόνο όταν δεν υπάρχουν παιδιά που να στέκονται εντός του εύρους κίνησης της πόρτας.



ΠΡΟΕΙΔΟΠΟΙΗΣΗ!

- ▶ Για την αποφυγή της επιμόλυνσης των τροφίμων, ακολουθήστε τις παρακάτω οδηγίες:
- ▶ - Το άνοιγμα της πόρτας για μεγάλα (χρονικά) διαστήματα μπορεί να προκαλέσει σημαντική αύξηση της θερμοκρασίας στα διαμερίσματα της συσκευής.
- ▶ - Καθαρίζετε τακτικά τις επιφάνειες που έρχονται σε επαφή με τρόφιμα και προσβάσιμα συστήματα αποστράγγισης.
- ▶ - Καθαρίζετε τα δοχεία νερού, εάν δεν έχουν χρησιμοποιηθεί για 48 ώρες. Ξεπλύνετε το σύστημα νερού που συνδέεται σε παροχή νερού, εάν δεν έχει εκτελεστεί άντληση νερού για 5 ημέρες.
- ▶ - Αποθηκεύετε το ωμό κρέας και τα ψάρια σε κατάλληλα δοχεία στο ψυγείο, ώστε να μην έρχονται σε επαφή και να μην στάζουν επάνω σε άλλα τρόφιμα.
- ▶ - Τα διαμερίσματα κατεψυγμένων τροφίμων δύο αστέρων είναι κατάλληλα για την αποθήκευση προ-κατεψυγμένων τροφίμων, την αποθήκευση ή παρασκευή παγωτού και την παρασκευή πάγου.
- ▶ - Τα διαμερίσματα ενός, δύο και τριών αστέρων δεν είναι κατάλληλα για την ψύξη νωπών τροφίμων.
- ▶ - Εάν η συσκευή ψύξης παραμείνει κενή για μεγάλα χρονικά διαστήματα, απενεργοποιήστε, αποψύξτε, καθαρίστε, σκουπίστε και αφήστε την πόρτα ανοικτή για να αποτρέψετε τη δημιουργία μούχλας στη συσκευή.
- ▶ Ποτέ μην αποθηκεύετε στον καταψύκτη μπίρες ή ποτά, υγρά μέσα σε φιάλες ή κουτάκια (πέραν των αλκοολούχων υψηλού βαθμού), ιδιαίτερα ανθρακούχα αναψυκτικά, καθώς μπορούν να διαρραγούν κατά την ψύξη.
- ▶ Μην αποθηκεύετε εκρηκτικές ουσίες όπως δοχεία αερολύματος με εύφλεκτο περιεχόμενο σε αυτή τη συσκευή.
- ▶ Μην αποθηκεύετε φάρμακα, βακτήρια ή χημικούς παράγοντες στη συσκευή. Αυτή η συσκευή είναι μια οικιακή συσκευή. Δεν συνιστάται η αποθήκευση υλικών που απαιτούν αυστηρές θερμοκρασίες.
- ▶ Ελέγξτε την κατάσταση των τροφίμων εάν έχουν προηγηθεί συνθήκες θέρμανσης στον καταψύκτη.
- ▶ Μην ορίσετε άσκοπα χαμηλή θερμοκρασία στον θάλαμο του ψυγείου. Οι αρνητικές θερμοκρασίες μπορεί να εμφανιστούν σε υψηλές ρυθμίσεις. Προσοχή: Τα μπουκάλια μπορούν να σκάσουν
- ▶ Μην αγγίζετε κατεψυγμένα προϊόντα με βρεγμένα χέρια (φοράτε γάντια). Ειδικά μην πιείτε (τρώτε) γρανίτες αμέσως μετά την αφαίρεση από τον θάλαμο κατάψυξης. Υπάρχει ο κίνδυνος κατάψυξης ή σχηματισμός φουσκάλων παγετού. ΠΡΩΤΕΣ βοήθειες: κρατήστε αμέσως κάτω από τρεχούμενο κρύο νερό. Μην τις τραβάτε μακριά!
- ▶ Μην αγγίζετε την εσωτερική επιφάνεια του χώρου αποθήκευσης του καταψύκτη όταν λειτουργεί, ειδικά με βρεγμένα χέρια, καθώς τα χέρια σας μπορεί να παγώσουν στην επιφάνεια.



ΠΡΟΕΙΔΟΠΟΙΗΣΗ!

- ▶ Αποσυνδέστε τη συσκευή από την πρίζα σε περίπτωση διακοπής ρεύματος ή πριν από τον καθαρισμό. Αφήστε τουλάχιστον 7 λεπτά πριν από την επανεκκίνηση της συσκευής, καθώς η συχνή εκκίνηση μπορεί να προκαλέσει ζημιά στον συμπιεστή.
- ▶ **ΠΡΟΕΙΔΟΠΟΙΗΣΗ:** Μην χρησιμοποιείτε ηλεκτρικές συσκευές μέσα στα διαμερίσματα αποθήκευσης τροφίμων της συσκευής, εκτός εάν είναι του τύπου που συνιστά ο κατασκευαστής.
- ▶ **Συντήρηση / καθαρισμός**
- ▶ Βεβαιωθείτε ότι τα παιδιά επιβλέπονται εάν πραγματοποιούν καθαρισμό και συντήρηση.
- ▶ Αποσυνδέστε τη συσκευή από την ηλεκτρική τροφοδοσία πριν πραγματοποιήσετε οποιαδήποτε συντήρηση ρουτίνας. Αφήστε τουλάχιστον 5 λεπτά πριν από την επανεκκίνηση της συσκευής, καθώς η συχνή εκκίνηση μπορεί να προκαλέσει ζημιά στον συμπιεστή.
- ▶ Κρατήστε το φιλτράρισμα, όχι το καλώδιο, όταν αποσυνδέετε τη συσκευή.
- ▶ Μην καθαρίζετε τη συσκευή με σκληρές βούρτσες, συρμάτινες βούρτσες, σκόνη απορρυπαντικού, βενζίνη, οξικό αμύλιο, ακετόνη και παρόμοια οργανικά διαλύματα, όξινα ή αλκαλικά διαλύματα. Καθαρίστε με ειδικό απορρυπαντικό ψυγείου/καταψύκτη για να αποφύγετε ζημιές. Ειδικά χρησιμοποιήστε ζεστό νερό και διάλυμα μαγειρικής σόδας - περίπου μια κουταλιά της σούπας μαγειρική σόδα σε ένα λίτρο / λίτρο νερού. Ξεπλύνετε πολύ καλά με νερό και στεγνώστε. Μην χρησιμοποιείτε σκόνες καθαρισμού ή άλλα λειαντικά καθαριστικά. Μην πλένετε αφαιρούμενα εξαρτήματα σε πλυντήριο πιάτων.
- ▶ Μην ξύνετε τον παγετό και τον πάγο με αιχμηρά αντικείμενα. Μην χρησιμοποιείτε σπρέι, ηλεκτρικούς θερμαντήρες όπως θερμαντήρα, στεγνωτήρα μαλλιών, ατμοκαθαριστές ή άλλες πηγές θερμότητας για να αποφύγετε ζημιές στα πλαστικά μέρη.
- ▶ **ΠΡΟΕΙΔΟΠΟΙΗΣΗ:** Μην χρησιμοποιείτε μηχανικές συσκευές ή άλλα μέσα για να επιταχύνετε τη διαδικασία απόψυξης, παρά μόνο όσα συνιστώνται από τον κατασκευαστή.
- ▶ Αν το καλώδιο παροχής ρεύματος έχει φθαρεί πρέπει να αντικατασταθεί από τον κατασκευαστή ή τον αντιπρόσωπο του σέρβις ή παρόμοια εξουσιοδοτημένα πρόσωπα, προς αποφυγή του κινδύνου.
- ▶ Μην προσπαθήσετε να επισκευάσετε, να αποσυναρμολογήσετε ή να τροποποιήσετε τη συσκευή μόνοι σας. Σε περίπτωση επισκευής επικοινωνήστε με την εξυπηρέτηση πελατών μας.
- ▶ Εάν οι λυχνίες φωτισμού έχουν υποστεί ζημιά πρέπει να αντικατασταθούν από τον κατασκευαστή ή τον αντιπρόσωπο του σέρβις ή παρόμοια εξουσιοδοτημένα πρόσωπα, προς αποφυγή του κινδύνου.
- ▶ Απομακρύνετε τη σκόνη στο πίσω μέρος της μονάδας τουλάχιστον μία φορά το χρόνο για να αποφύγετε τον κίνδυνο από πυρκαγιά, καθώς και την αυξημένη κατανάλωση ενέργειας.



ΠΡΟΕΙΔΟΠΟΙΗΣΗ!

- ▶ Μην ψεκάζετε ή ξεπλένετε τη συσκευή κατά τον καθαρισμό.
- ▶ Μην χρησιμοποιείτε σπρέι νερού ή ατμό για να καθαρίσετε τη συσκευή.
- ▶ Μην καθαρίζετε τα κρύα γυάλινα ράφια ή τα γυάλινα ράφια της πόρτας με ζεστό νερό. Η απότομη αλλαγή θερμοκρασίας μπορεί να προκαλέσει το σπάσιμο του γυαλιού.
- ▶ Εάν αφήσετε τη συσκευή σας εκτός λειτουργίας για μεγάλο χρονικό διάστημα, αφήστε την ανοιχτή για να αποφύγετε την οσμή και τις δυσάρεστες μυρωδιές που συσσωρεύονται μέσα.

Πληροφορίες για τα ψυκτικά αέρια



ΠΡΟΕΙΔΟΠΟΙΗΣΗ!

Η συσκευή περιέχει το εύφλεκτο ψυκτικό μέσο ΙΣΟΒΟΥΤΑΝΙΟ (R600a). Βεβαιωθείτε ότι το κύκλωμα ψυκτικού δεν έχει υποστεί ζημιά κατά τη μεταφορά ή την εγκατάσταση. Η διαρροή ψυκτικού μπορεί να προκαλέσει τραυματισμούς στα μάτια ή ανάφλεξη. Εάν έχει προκληθεί ζημιά, κρατήστε το μακριά από ανοιχτές πηγές πυρκαγιάς, αερίστε καλά το δωμάτιο, **μην** συνδέσετε ή αποσυνδέσετε τα καλώδια τροφοδοσίας της συσκευής ή οποιασδήποτε άλλης συσκευής. Ενημερώστε την εξυπηρέτηση πελατών.

Σε περίπτωση που τα μάτια έρθουν σε επαφή με το ψυκτικό μέσο, ξεπλύνετε τα αμέσως κάτω από τρεχούμενο νερό και καλέστε αμέσως τον οφθαλμίατρο.

ΠΡΟΕΙΔΟΠΟΙΗΣΗ: Το σύστημα ψύξης είναι υπό υψηλή πίεση. Μην το σκαλίζετε και μην το πειράζετε. Δεδομένου ότι χρησιμοποιούνται εύφλεκτα ψυκτικά μέσα, παρακαλούμε, εγκαταστήστε, χειριστείτε και συντηρήστε τη συσκευή επακριβώς αυστηρά και σύμφωνα με τις οδηγίες και ελάτε σε επαφή με τον επαγγελματικό πράκτορα ή την υπηρεσία μεταπωλήσεων μας για την απόρριψη της συσκευής.



ΠΡΟΕΙΔΟΠΟΙΗΣΗ!

Για ψυγεία με λειτουργία παγωμένου νερού, δώστε προσοχή στην ακόλουθη προειδοποίηση:

Για συσκευές που δεν προορίζονται να συνδεθούν με την παροχή νερού:

ΠΡΟΕΙΔΟΠΟΙΗΣΗ: γεμίστε μόνο με πόσιμο νερό.

Για συσκευές που προορίζονται να συνδεθούν με την παροχή νερού:

ΠΡΟΕΙΔΟΠΟΙΗΣΗ: συνδέστε μόνο με παροχή πόσιμου νερού.

Αν θέλετε να καθαρίσετε το σύστημα νερού, ανατρέξτε στο Εγχειρίδιο Χρήσης. Εάν έχετε οποιοσδήποτε ερωτήσεις, επικοινωνήστε με το τμήμα εξυπηρέτησης μετά την πώληση.

Προβλεπόμενη χρήση

Αυτή η συσκευή προορίζεται για ψύξη και κατάψυξη τροφίμων. Έχει σχεδιαστεί αποκλειστικά για χρήση σε οικιακές και παρόμοιες εφαρμογές, όπως χώρους κουζίνας προσωπικού σε καταστήματα, γραφεία και άλλα εργασιακά περιβάλλοντα· αγροικίες και από πελάτες σε ξενοδοχεία, μοτέλ και άλλα περιβάλλοντα οικιστικού τύπου, καθώς και σε ξενοδοχειακές επιχειρήσεις bed-and-breakfast και catering. Δεν προορίζεται για εμπορική ή βιομηχανική χρήση.

Δεν επιτρέπονται αλλαγές ή τροποποιήσεις στη συσκευή. Η μη προβλεπόμενη χρήση μπορεί να προκαλέσει κινδύνους και απώλεια αξιώσεων εγγύησης.

Πρότυπα και οδηγίες **CE** και **UKCA**

Αυτό το προϊόν πληροί τις απαιτήσεις όλων των εφαρμοστέων κοινοτικών οδηγιών με τα αντίστοιχα εναρμονισμένα πρότυπα και τα πρότυπα του Ηνωμένου Βασιλείου, τα οποία προβλέπουν τις σημάνσεις CE και UKCA.



ΠΡΟΣΟΧΗ!

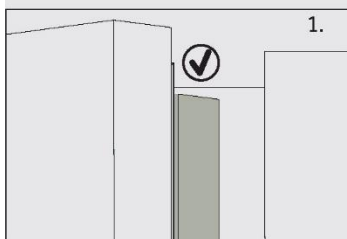

Όταν κλείνετε την πόρτα, η κάθετη λωρίδα της πόρτας στην αριστερή πόρτα του ψυγείου πρέπει να είναι λυγισμένη προς τα μέσα (1).

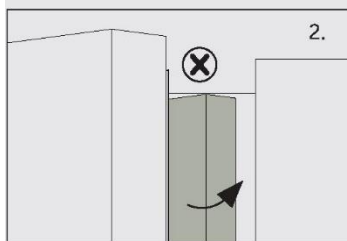

Εάν προσπαθήσετε να κλείσετε την αριστερή πόρτα και η κάθετη λωρίδα της πόρτας δεν είναι λυγισμένη (2), θα πρέπει να την λυγίσετε πρώτα, διαφορετικά η λωρίδα της πόρτας θα χτυπήσει τον άξονα στερέωσης ή τη δεξιά πόρτα. Έτσι θα προκληθεί ζημιά στο ολίσθημα της πόρτας ή διαρροή.

Υπάρχει ένα νήμα θέρμανσης μέσα στο πλαίσιο. Η θερμοκρασία της επιφάνειας θα αυξηθεί λίγο, κάτι που είναι φυσιολογικό και δεν θα επηρεάσει τη λειτουργία της συσκευής.

i Σημείωση

Λόγω τεχνικών αλλαγών και διαφορετικών μοντέλων, ορισμένες από τις εικόνες σε αυτό το εγχειρίδιο ενδέχεται να διαφέρουν από το μοντέλο σας.

Μοντέλο (HCR7918EIMP/HCR7918EIMB/HCR7918EIMP(HB)) **(Με παγομηχανή στην πόρτα)**

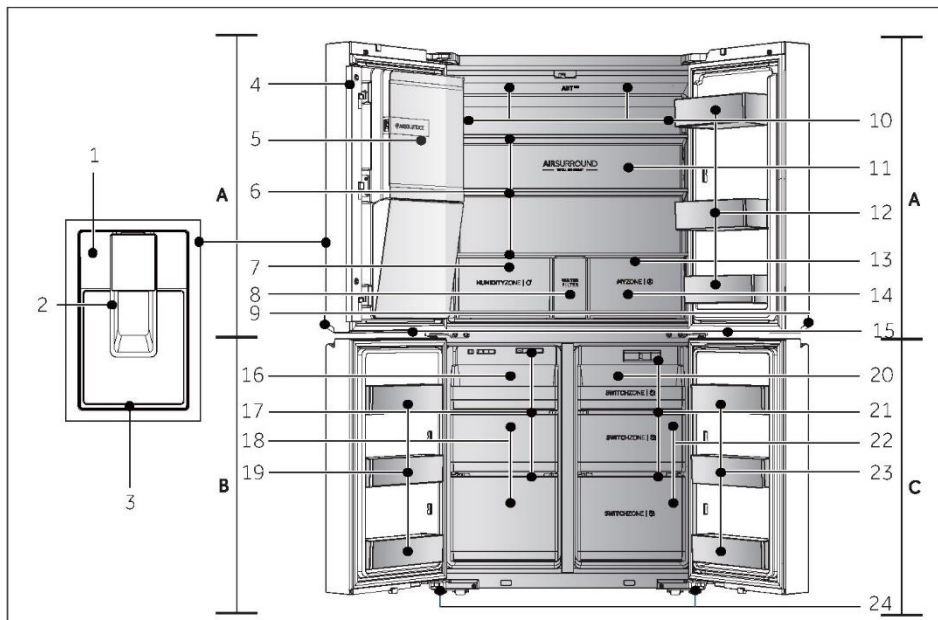

A: Διαμέρισμα ψυγείου

- 1 Πίνακας ελέγχου
- 2 Πτερύγιο διανομέα
- 3 Δίσκος αποστράγγισης
- 4 Κάθετη δοκός
- 5 Αυτόματη παγομηχανή
- 6 Γυάλινα ράφια
- 7 Συρτάρι Humidity zone
- 8 Κάλυμμα του φίλτρου νερού
- 9 Λυχνία λαβής
- 10 Αεραγωγός και αισθητήρας (πίσω από τον πίνακα)
- 11 Πίσω λυχνία
- 12 Μπουκαλοθήκη/Σχάρα πόρτας
- 13 Αεραγωγός (πίσω από τα συρτάρια)

- 14 Συρτάρι My Zone
- 15 Λυχνία καταψύκτη/Switch Zone

B: Διαμέρισμα καταψύκτη

- 16 Συρόμενος δίσκος
- 17 Αεραγωγός
- 18 Συρτάρια αποθήκευσης καταψύκτη
- 19 Μπουκαλοθήκη

C: Διαμέρισμα Switch Zone

- 20 Συρόμενος δίσκος
- 21 Αεραγωγός
- 22 Συρτάρια Switch Zone
- 23 Μπουκαλοθήκη
- 24 Ρυθμιζόμενα πόδια

Πίνακας ελέγχου (HCR7918EIMP/HCR7918EIMB/HCR7918EIMP(HB))

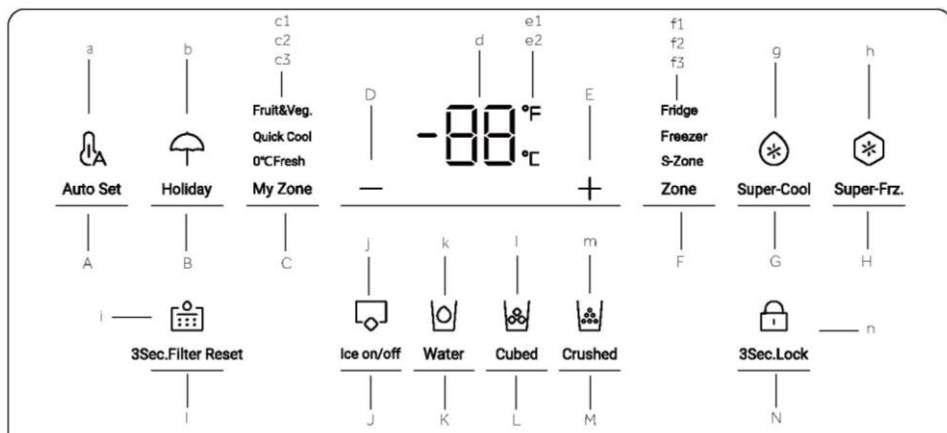
**Κουμπιά:**

- A Επιλογή λειτουργίας Auto Set
- B Επιλογή λειτουργίας Holiday
- C Επιλογή συρταριού My Zone
- D Κουμπι ρύθμισης θερμοκρασίας "-"
- E Κουμπι ρύθμισης θερμοκρασίας "+"
- F Επιλογή ζώνης
- G Επιλογή Super-Cool
- H Επιλογή Super-Freeze
- I Επιλογή λειτουργίας επαναφοράς φίλτρου
- J Επιλογή λειτουργίας παγομηχανής
- K Επιλογή λειτουργίας υδροληψίας
- L Επιλογή λειτουργίας για παγάκια
- M Επιλογή λειτουργίας θρυμματισμένου πάγου
- N Επιλογή κλειδώματος πίνακα

Ενδείξεις:

- a Λειτουργία Auto Set
- b Λειτουργία Holiday
- c1 Λειτουργία Fruit & Vegetable
- c2 Λειτουργία Quick Cool
- c3 Λειτουργία 0°C Fresh
- d Οθόνη θερμοκρασίας
- e1 Βαθμοί Φαρενάιτ
- e2 Βαθμοί Κελσίου
- f1 Ένδειξη ψυγείου
- f2 Ένδειξη καταψύκτη
- f3 Ένδειξη S-Zone
- g Λειτουργία Super-Cool
- h Λειτουργία Super-Freeze
- i Λειτουργία επαναφοράς φίλτρου
- j Λειτουργία παγομηχανής
- k Λειτουργία υδροληψίας
- l Λειτουργία για παγάκια
- m Λειτουργία θρυμματισμένου πάγου
- n Κλειδώμα πίνακα

i Σημείωση

Λόγω τεχνικών αλλαγών και διαφορετικών μοντέλων, ορισμένες από τις εικόνες σε αυτό το εγχειρίδιο ενδέχεται να διαφέρουν από το μοντέλο σας.

Μοντέλο (HCR7918ENMP)

(Χωρίς παγομηχανή στην πόρτα)

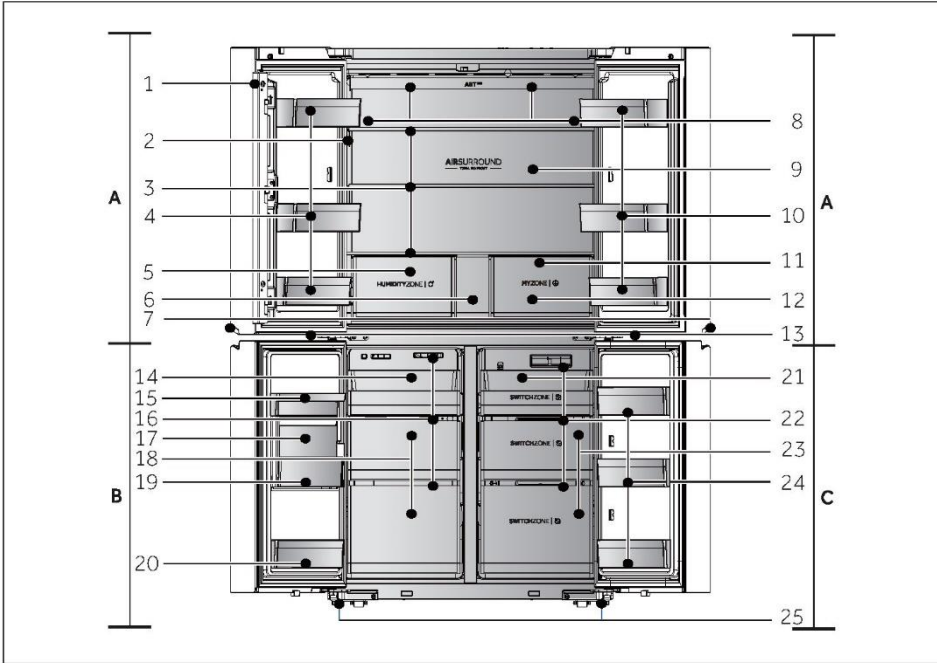

A: Διαμέρισμα ψυγείου

- 1 Κάθετη δοκός
- 2 Πίνακας ελέγχου
- 3 Γυάλινα ράφια
- 4 Μπουκαλοθήκη/Σχάρα πόρτας
- 5 Συρτάρι Humidity zone
- 6 Συρτάρι αποθήκευσης
- 7 Λυχνία λαβής
- 8 Αεραγωγός και αισθητήρας (πίσω από τον πίνακα)
- 9 Πίσω λυχνία
- 10 Μπουκαλοθήκη/Σχάρα πόρτας
- 11 Αεραγωγός (πίσω από τα συρτάρια)
- 12 Συρτάρι My Zone
- 13 Λυχνία καταψύκτη/Switch Zone

B: Διαμέρισμα καταψύκτη

- 14 Συρόμενος δίσκος
- 15 Κουτί νερού
- 16 Αεραγωγός
- 17 Παγομηχανή
- 18 Συρτάρια αποθήκευσης καταψύκτη
- 19 Κουτί πάγου
- 20 Μπουκαλοθήκη

C: Διαμέρισμα Switch Zone

- 21 Συρόμενος δίσκος
- 22 Αεραγωγός
- 23 Συρτάρια Switch Zone
- 24 Μπουκαλοθήκη
- 25 Ρυθμιζόμενα πόδια

Πίνακας ελέγχου (HCR7918ENMP)

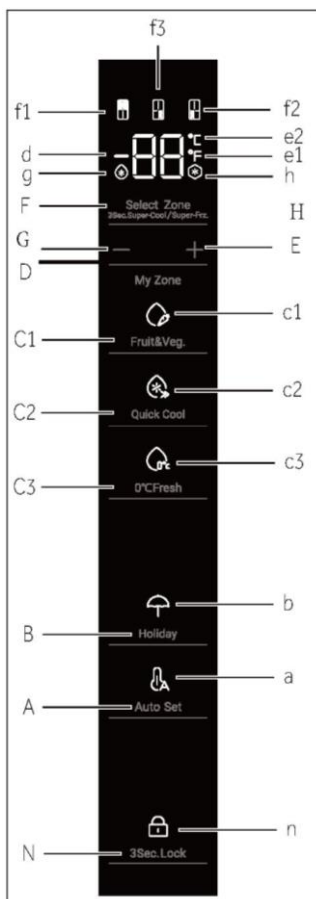
**Κουμπιά:**

- A Επιλογή λειτουργίας Auto Set
- B Επιλογή λειτουργίας Holiday
- C1 Επιλογή λειτουργίας Fruit & Vegetable
- C2 Επιλογή λειτουργίας Quick Cool
- C3 Επιλογή λειτουργίας 0° C Fresh
- D Κουμπί ρύθμισης θερμοκρασίας "-"
- E Κουμπί ρύθμισης θερμοκρασίας "+"
- F Επιλογή ζώνης
- G Επιλογή Super-Cool
- H Επιλογή Super-Freeze
- N Επιλογή κλειδώματος πίνακα

Ενδείξεις:

- a Λειτουργία Auto Set
- b Λειτουργία Holiday
- c1 Λειτουργία Fruit & Vegetable
- c2 Λειτουργία Quick Cool
- c3 Λειτουργία 0° C Fresh
- d Οθόνη θερμοκρασίας
- e1 Βαθμοί Φαρενάιτ
- e2 Βαθμοί Κελσίου
- f1 Ένδειξη ψυγείου
- f2 Ένδειξη καταψύκτη
- f3 Ένδειξη S-Zone
- g Λειτουργία Super-Cool
- h Λειτουργία Super-Freeze
- n Κλείδωμα πίνακα

Πριν από την πρώτη χρήση

- ▶ Αφαιρέστε όλα τα υλικά συσκευασίας, κρατήστε τα μακριά από τα παιδιά και απορρίψτε τα με φιλικό προς το περιβάλλον τρόπο.
- ▶ Καθαρίστε το εσωτερικό και το εξωτερικό της συσκευής με νερό και ένα ήπιο απορρυπαντικό πριν βάλετε οποιοδήποτε φαγητό σε αυτό.
- ▶ Αφού η συσκευή τοποθετηθεί απολύτως ίσια στο δάπεδο και καθαριστεί, περιμένετε τουλάχιστον 2-5 ώρες πριν τη συνδέσετε στην παροχή ρεύματος. Ανατρέξτε στην ενότητα ΕΓΚΑΤΑΣΤΑΣΗ.
- ▶ Προψύξτε τους θαλάμους σε υψηλές ρυθμίσεις πριν τοποθετήσετε τρόφιμα. Η λειτουργία Power-Freeze βοηθά στην γρήγορη ψύξη των θαλάμων.
- ▶ Η θερμοκρασία ψυγείου και η θερμοκρασία καταψύκτη ρυθμίζονται αυτόματα στους 5 °C και -18 °C αντίστοιχα. Αυτές είναι οι προτεινόμενες ρυθμίσεις. Εάν θέλετε, μπορείτε να αλλάξετε αυτές τις θερμοκρασίες χειροκίνητα. Ανατρέξτε στην ενότητα ΡΥΘΜΙΣΗ ΘΕΡΜΟΚΡΑΣΙΑΣ.

Πλήκτρα αισθητήρων

Τα κουμπιά στον πίνακα ελέγχου είναι πλήκτρα αισθητήρων, τα οποία ανταποκρίνονται ήδη όταν αγγίζονται ελαφρά με το δάχτυλο.

Αναμμα/σβήσιμο της συσκευής

Η συσκευή λειτουργεί μόλις συνδεθεί με την παροχή ρεύματος.

Όταν ενεργοποιηθεί για πρώτη φορά το ψυγείο, ανάβει η ένδειξη "d" (Ένδειξη θερμοκρασίας). Η θερμοκρασία του ψυγείου, η θερμοκρασία της S-Zone και η θερμοκρασία του καταψύκτη ρυθμίζονται αυτόματα στους 5 °C, -6 °C και -18 °C αντίστοιχα. Η ένδειξη "a" (λειτουργία Auto Set) ανάβει.

Ίσως το κλείδωμα του πίνακα να είναι ενεργό.



Σημείωση

Όταν η συσκευή είναι ενεργοποιημένη μετά την αποσύνδεση από την κύρια παροχή ρεύματος, μπορεί να χρειαστούν έως και 12 ώρες για να επιτευχθούν οι σωστές θερμοκρασίες.

Αδειάστε τη συσκευή πριν τη σβήσετε. Για να απενεργοποιήσετε τη συσκευή, τραβήξτε το καλώδιο τροφοδοσίας από την πρίζα.

Πίνακας κλειδώματος/ξεκλειδώματος

- ▶ **Αυτόματο κλείδωμα:** Όταν η πόρτα του ψυγείου, η πόρτα του καταψύκτη και η πόρτα της S-Zone είναι κλειστές και δεν εκτελεστεί καμία βασική λειτουργία εντός 30 δευτερολέπτων, η οθόνη θα σβήσει αυτόματα και θα κλειδώσει.



- ▶ **Χειροκίνητο κλείδωμα:** Όταν η οθόνη είναι ξεκλειδωτή, πατήστε το κουμπί "N" (Επιλογέας κλειδώματος πίνακα) και κρατήστε το πατημένο για 3 δευτερόλεπτα. Θα ακουστεί ένα ηχητικό σήμα μία φορά, η ένδειξη "n" (Κλείδωμα πίνακα) θα ανάψει και η οθόνη θα κλειδώσει.



Ρύθμιση θερμοκρασίας

Οι εσωτερικές θερμοκρασίες επηρεάζονται από τους ακόλουθους παράγοντες:

- ▶ Θερμοκρασία περιβάλλοντος
- ▶ Συχνότητα ανοίγματος πόρτας
- ▶ Ποσότητα αποθηκευμένων τροφίμων
- ▶ Εγκατάσταση της συσκευής

Ρύθμιση θερμοκρασίας του ψυγείου

- Όταν η οθόνη είναι ξεκλειδωτή, πατήστε το κουμπί "F" (επιλογέας ζώνης). Το ηχητικό σήμα ακούγεται μία φορά, η ένδειξη "f1" (ένδειξη ψυγείου) αναβοσβήνει και, στη συνέχεια, εμφανίζεται η λειτουργία ρύθμισης θερμοκρασίας του ψυγείου.
- Πατήστε το κουμπί "D" (κουμπί ρύθμισης θερμοκρασίας "-") κάθε φορά, το ηχητικό σήμα ακούγεται μία φορά, η ρυθμισμένη θερμοκρασία του ψυγείου θα μειωθεί κατά 1 βαθμό. Η θερμοκρασία του ψυγείου θα εμφανίζεται με τη σειρά "5°C ->4°C->3°C ->2°C ->1°C ->9°C ->8°C->7°C ->6°C ->5°C



- Πατήστε το κουμπί "E" (κουμπί ρύθμισης θερμοκρασίας "+") κάθε φορά, το ηχητικό σήμα ακούγεται μία φορά, η ρυθμισμένη θερμοκρασία του ψυγείου θα αυξηθεί κατά 1 βαθμό. Η θερμοκρασία του ψυγείου θα εμφανίζεται με τη σειρά "5°C ->6°C ->7°C ->8°C ->9°C ->1°C ->2°C ->3°C ->4°C ->5°C



Σημείωση

Μετά τη ρύθμιση της θερμοκρασίας, εάν δεν εκτελεστεί κάποια λειτουργία εντός 5 δευτερολέπτων, το σύστημα θα προσδιοριστεί αυτόματα και θα αποθηκεύσει τη ρυθμισμένη θερμοκρασία.

Ρύθμιση θερμοκρασίας του καταψύκτη

- Όταν η οθόνη είναι ξεκλειδωτή, πατήστε το κουμπί "F" (επιλογέας ζώνης). Το ηχητικό σήμα ακούγεται μία φορά, η ένδειξη "f2" (ένδειξη καταψύκτη) αναβοσβήνει και, στη συνέχεια, εμφανίζεται η λειτουργία ρύθμισης θερμοκρασίας του καταψύκτη.
- Πατήστε το κουμπί "D" (κουμπί ρύθμισης θερμοκρασίας "-") κάθε φορά, το ηχητικό σήμα ακούγεται μία φορά, η ρυθμισμένη θερμοκρασία του καταψύκτη θα μειωθεί κατά 1 βαθμό. Η θερμοκρασία του καταψύκτη θα εμφανίζεται με τη σειρά "- 18°C ->-19°C->-20°C ->-21°C ->-22°C -> -23°C ->-24°C->-14°C ->-15°C ->-16°C ->-17°C ->-18°C".



- Πατήστε το κουμπί "E" (κουμπί ρύθμισης θερμοκρασίας "+") κάθε φορά, το ηχητικό σήμα ακούγεται μία φορά, η ρυθμισμένη θερμοκρασία του καταψύκτη θα αυξηθεί κατά 1 βαθμό. Η θερμοκρασία του καταψύκτη θα εμφανίζεται με τη σειρά "- 18°C ->-17°C ->-16°C ->-15°C ->-14°C ->-24°C ->-23°C ->-22°C ->-21°C ->-20°C ->-19°C ->-18°C".

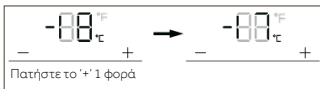

Σημείωση

Μετά τη ρύθμιση της θερμοκρασίας, εάν δεν εκτελεστεί κάποια λειτουργία εντός 5 δευτερολέπτων, το σύστημα θα προσδιοριστεί αυτόματα και θα αποθηκεύσει τη ρυθμισμένη θερμοκρασία.

Ρύθμιση θερμοκρασίας της Switch Zone (S-Zone)

Όταν η οθόνη είναι ξεκλειδωτή, πατήστε το κουμπί "F" (επιλογέας ζώνης). Το ηχητικό σήμα ακούγεται μία φορά, η ένδειξη "f3" (ένδειξη S-Zone) αναβοσβήνει και, στη συνέχεια, εμφανίζεται η λειτουργία ρύθμισης θερμοκρασίας της S-Zone.

1. Πατήστε το κουμπί "D" (κουμπί ρύθμισης θερμοκρασίας "-") κάθε φορά, το ηχητικό σήμα ακούγεται μία φορά, η ρυθμισμένη θερμοκρασία της S-Zone θα μειωθεί κατά 1 βαθμό. Η θερμοκρασία της S-Zone θα εμφανίζεται με τη σειρά "-6°C -> -7°C -> -8°C -> -9°C -> -10°C -> -11°C -> -12°C -> -13°C -> -14°C -> -15°C -> -16°C -> -17°C -> -18°C -> -5°C -> -4°C -> -3°C -> -2°C -> -1°C -> 0°C -> 1°C -> 2°C -> 3°C -> 4°C -> 5°C -> 6°C".

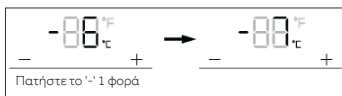

2. Πατήστε το κουμπί "E" (κουμπί ρύθμισης θερμοκρασίας "+") κάθε φορά, το ηχητικό σήμα ακούγεται μία φορά, η ρυθμισμένη θερμοκρασία της S-Zone θα αυξηθεί κατά 1 βαθμό. Η θερμοκρασία της S-Zone θα εμφανίζεται με τη σειρά "-6°C -> -5°C -> -4°C -> -3°C -> -2°C -> -1°C -> 0°C -> 1°C -> 2°C -> 3°C -> 4°C -> 5°C -> 6°C -> 18°C -> 17°C -> 16°C -> 15°C -> 14°C -> 13°C -> 12°C -> 11°C -> 10°C -> 9°C -> 8°C -> 7°C -> 6°C".

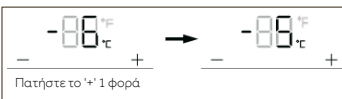

Σημείωση

Μετά τη ρύθμιση της θερμοκρασίας, εάν δεν εκτελεστεί κάποια λειτουργία εντός 5 δευτερολέπτων, το σύστημα θα προσδιοριστεί αυτόματα και θα αποθηκεύσει τη ρυθμισμένη θερμοκρασία.

Λειτουργία Super-Cool

1. Όταν η οθόνη είναι ξεκλειδωτή, πατήστε το κουμπί "G" (επιλογέας Super-Cool), το ηχητικό σήμα ακούγεται μία φορά, η ένδειξη "g" (λειτουργία Super-Cool) ανάβει και, στη συνέχεια, η λειτουργία Super-Cool ενεργοποιείται.
2. Όταν ανάψει η ένδειξη "g" (λειτουργία Super-Cool), πατήστε το κουμπί "G" (επιλογέας Super-Cool), το ηχητικό σήμα ακούγεται μία φορά, η ένδειξη "g" (λειτουργία Super-Cool) σβήνει και, στη συνέχεια, η λειτουργία Super-Cool απενεργοποιείται.
3. Αφού ενεργοποιηθεί η λειτουργία Super-Cool, το ψυγείο θα την απενεργοποιήσει αυτόματα όταν φτάσει στην καθορισμένη κατάσταση. Εάν θέλετε να βγείτε από τη λειτουργία χειροκίνητα, μπορείτε να πατήσετε το κουμπί "G" (επιλογέας Super-Cool) για να την απενεργοποιήσετε.



Σημείωση

Όταν η λειτουργία Super-cool είναι ενεργοποιημένη, η θερμοκρασία του ψυγείου δεν μπορεί να προσαρμοστεί. Εάν πατήσετε το κουμπί "D" (κουμπί ρύθμισης θερμοκρασίας "-") ή το κουμπί "E" (κουμπί ρύθμισης θερμοκρασίας "+") για να ρυθμίσετε τη θερμοκρασία του ψυγείου, η ένδειξη "f1" (ένδειξη ψυγείου) θα αναβοσβήσει με έναν προειδοποιητικό ήχο για να υποδείξει ότι αυτή η λειτουργία δεν μπορεί να εκτελεστεί.

Όταν η λειτουργία Super-cool είναι ενεργοποιημένη, δεν μπορεί να ενεργοποιηθεί ταυτόχρονα η λειτουργία Auto-set λόγω διαφορετικών λειτουργιών ελέγχου. Όταν επιλέγετε μια λειτουργία που έρχεται σε διένεξη με μια άλλη λειτουργία, η αρχική λειτουργία θα τερματίζεται αυτόματα.

Λειτουργία Super-Freeze (Super-Frz)

1. Όταν η οθόνη είναι ξεκλειδωτή, πατήστε το κουμπί "H" (επιλογέας Super-Freeze), το ηχητικό σήμα ακούγεται μία φορά, η ένδειξη "h" (λειτουργία Super-Freeze) ανάβει και, στη συνέχεια, η λειτουργία Super-Freeze ενεργοποιείται. Πατήστε το κουμπί "E" (Super-Frz).
2. Όταν ανάψει η ένδειξη "h" (λειτουργία Super-Freeze), πατήστε το κουμπί "H" (επιλογέας Super-Freeze), το ηχητικό σήμα ακούγεται μία φορά, η ένδειξη "h" (λειτουργία Super-Freeze) σβήνει και, στη συνέχεια, η λειτουργία Super-Freeze απενεργοποιείται.
3. Αφού ενεργοποιηθεί η λειτουργία Super-Freeze, το ψυγείο θα την απενεργοποιήσει αυτόματα όταν φτάσει στην καθορισμένη κατάσταση. Εάν θέλετε να βγείτε από τη λειτουργία χειροκίνητα, μπορείτε να πατήσετε το κουμπί "H" (επιλογέας Super-Freeze) για να την απενεργοποιήσετε.



Σημείωση

Όταν η λειτουργία Super-Freeze είναι ενεργοποιημένη, η θερμοκρασία του καταψύκτη δεν μπορεί να προσαρμοστεί. Εάν πατήσετε το κουμπί "D" (κουμπί ρύθμισης θερμοκρασίας "-") ή το κουμπί "E" (κουμπί ρύθμισης θερμοκρασίας "+") για να ρυθμίσετε τη θερμοκρασία του καταψύκτη, η ένδειξη "f2" (ένδειξη καταψύκτη) θα αναβοσβήσει με έναν προειδοποιητικό ήχο για να υποδείξει ότι αυτή η λειτουργία δεν μπορεί να εκτελεστεί.

Η λειτουργία Super-Freeze έχει σχεδιαστεί για να διατηρεί τη θρεπτική αξία των κατεψυγμένων τροφίμων, καταψύχει τα τρόφιμα σε σύντομο χρονικό διάστημα. Εάν πρόκειται να καταψυχθούν μεγάλες ποσότητες κατεψυγμένων τροφίμων ταυτόχρονα, συνιστάται στους χρήστες να βγάξουν από τη S-Zone τρόφιμα που δεν μπορούν να καταψυχθούν και να ρυθμίζουν τη θερμοκρασία της S-Zone κάτω από τους -18 °C, για να την χρησιμοποιούν ως καταψύκτη. Εν τω μεταξύ, η λειτουργία Super-Freeze θα πρέπει να ρυθμιστεί 24 ώρες νωρίτερα, ώστε ο καταψύκτης και η S-Zone να έχουν σχετικά χαμηλή θερμοκρασία για να τοποθετηθούν τα τρόφιμα. Αυτή τη στιγμή, η ταχύτητα ψύξης του καταψύκτη και της S-zone έχει βελτιωθεί, τα τρόφιμα μπορούν να καταψυχθούν γρήγορα, τα θρεπτικά συστατικά των τροφίμων διατηρούνται αποτελεσματικά και η αποθήκευση είναι αρκετά βολική.

Λειτουργία Auto Set

- Όταν η οθόνη είναι ξεκλειδωτή, πατήστε το κουμπί "A" (επιλογέας λειτουργίας Auto Set), το ηχητικό σήμα ακούγεται μία φορά, η ένδειξη "a" (λειτουργία Auto Set) ανάβει και, στη συνέχεια, η λειτουργία Auto Set ενεργοποιείται.
- Όταν ανάψει η ένδειξη "a" (λειτουργία Auto Set), πατήστε το κουμπί "A" (επιλογέας λειτουργίας Auto Set), το ηχητικό σήμα ακούγεται μία φορά, η ένδειξη "a" (λειτουργία Auto Set) σβήνει και, στη συνέχεια, η λειτουργία Auto Set απενεργοποιείται.

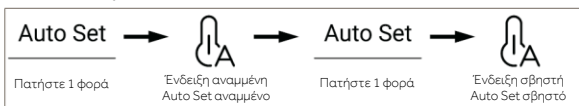

- Αυτό το ψυγείο διαθέτει λειτουργία ανθρώπινου αισθητήρα. Ο πίνακας ελέγχου, η λυχνία λαβής και η λυχνία προβολής θα ανάψουν αυτόματα εάν ο χρήστης πλησιάσει το ψυγείο. Σε κατάσταση ξεκλειδώματος, κρατήστε πατημένο το κουμπί "A" (επιλογέας λειτουργίας Auto Set) για 3 δευτερόλεπτα, το ηχητικό σήμα ακούγεται μία φορά και, στη συνέχεια, η λειτουργία του ανθρώπινου αισθητήρα απενεργοποιείται. Η λειτουργία ανθρώπινου αισθητήρα μπορεί επίσης να ενεργοποιηθεί με την ίδια διαδικασία.

Σημείωση

Στη λειτουργία Auto Set, η θερμοκρασία του ψυγείου ή του καταψύκτη δεν μπορεί να προσαρμοστεί. Εάν πατήσετε το κουμπί "D" (κουμπί ρύθμισης θερμοκρασίας "-") ή το κουμπί "E" (κουμπί ρύθμισης θερμοκρασίας "+") για να ρυθμίσετε τη θερμοκρασία του ψυγείου ή του καταψύκτη, η ένδειξη "f1" (ένδειξη ψυγείου) ή "f2" (ένδειξη καταψύκτη) θα αναβοσβήσει με έναν προειδοποιητικό ήχο για να υποδείξει ότι αυτή η λειτουργία δεν μπορεί να εκτελεστεί.

Στη λειτουργία Auto Set, λόγω διαφορετικών μεθόδων ελέγχου, εάν έχει ρυθμιστεί η λειτουργία "Super-Cool" ή "Super-Freeze", η ένδειξη "a" (λειτουργία Auto Set) σβήνει και, στη συνέχεια, γίνεται αυτόματα έξοδος από τη λειτουργία Auto Set.

Στη λειτουργία Auto Set, η θερμοκρασία της S-Zone μπορεί να ρυθμιστεί χειροκίνητα ανάλογα με τις ανάγκες.

Λειτουργία Holiday

Η λειτουργία Holiday έχει σχεδιαστεί για να μην χρησιμοποιείτε το ψυγείο για μεγάλο χρονικό διάστημα. Όταν είναι ενεργοποιημένη η λειτουργία Holiday, ο καταψύκτης βρίσκεται υπό κανονικό έλεγχο και η θερμοκρασία του ψυγείου ρυθμίζεται αυτόματα στους 17°C. Η πραγματική θερμοκρασία δεν είναι υψηλότερη από 17°C, γεγονός που αποτρέπει την περιεργή μυρωδιά που προκαλείται από την υπερβολική θερμοκρασία, ενώ ταυτόχρονα συμβάλλει στη μείωση της κατανάλωσης ενέργειας.

- Όταν η οθόνη είναι ξεκλειδωτή, πατήστε το κουμπί "B" (επιλογέας λειτουργίας Holiday), το ηχητικό σήμα ακούγεται μία φορά, η ένδειξη "b" (λειτουργία Holiday) ανάβει και, στη συνέχεια, η λειτουργία Holiday ενεργοποιείται.
- Όταν ανάψει η ένδειξη "b" (λειτουργία Holiday), πατήστε το κουμπί "B" (επιλογέας λειτουργίας Holiday), το ηχητικό σήμα ακούγεται μία φορά, η ένδειξη "b" (λειτουργία Holiday) σβήνει και, στη συνέχεια, η λειτουργία Holiday απενεργοποιείται.

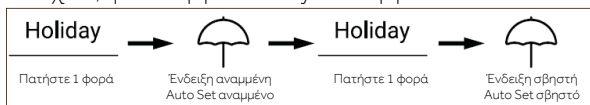

- Σε κατάσταση ξεκλειδώματος, κρατήστε πατημένο το κουμπί "B" (επιλογέας λειτουργίας Holiday) για 3 δευτερόλεπτα, το ηχητικό σήμα ακούγεται μία φορά και, στη συνέχεια, η λυχνία προβολής σβήνει. Η λειτουργία της λυχνίας προβολής μπορεί επίσης να ενεργοποιηθεί με την ίδια διαδικασία.



Σημείωση

Στην λειτουργία Holiday, η θερμοκρασία του ψυγείου δεν μπορεί να προσαρμοστεί. Εάν πατήσετε το κουμπί "D" (κουμπί ρύθμισης θερμοκρασίας "-") ή το κουμπί "E" (κουμπί ρύθμισης θερμοκρασίας "+") για να ρυθμίσετε τη θερμοκρασία του ψυγείου, η ένδειξη "f1" (ένδειξη ψυγείου) θα αναβοσβήσει με έναν προειδοποιητικό ήχο για να υποδείξει ότι αυτή η λειτουργία δεν μπορεί να εκτελεστεί.

Πριν χρησιμοποιήσετε τη λειτουργία Holiday, αδειάστε το ψυγείο για να αποφύγετε την αλλοίωση των τροφίμων. Όταν είναι ενεργοποιημένη η λειτουργία Holiday, δεν είναι δυνατή η ταυτόχρονη ενεργοποίηση της λειτουργίας "Auto Set" ή της λειτουργίας "Super-Cool".

Συρτάρι My Zone

- Όταν η οθόνη είναι ξεκλειδωτή, πατήστε το κουμπί "C" (επιλογέας συρταριού My Zone), το ηχητικό σήμα ακούγεται μία φορά και οι ενδείξεις "c1" (λειτουργία Fruit & Vegetable), "c2" (λειτουργία Quick Cool) και "c3" (λειτουργία 0° C Fresh) ανάβουν διαδοχικά.
- Όταν ανάψει η ένδειξη "c1" (λειτουργία Fruit & Vegetable), πατήστε το κουμπί "C" (επιλογέας συρταριού My Zone), το ηχητικό σήμα ακούγεται μία φορά, η ένδειξη "c1" (λειτουργία Fruit & Vegetable) σβήνει και, στη συνέχεια, η λειτουργία Fruit & Vegetable απενεργοποιείται, ενώ η ένδειξη "c2" (λειτουργία Quick Cool) ανάβει.
- Όταν ανάψει η ένδειξη "c2" (λειτουργία Quick Cool), πατήστε το κουμπί "C" (επιλογέας συρταριού My Zone), το ηχητικό σήμα ακούγεται μία φορά, η ένδειξη "c2" (λειτουργία Quick Cool) σβήνει και, στη συνέχεια, η λειτουργία Quick Cool απενεργοποιείται, ενώ η ένδειξη "c3" (λειτουργία 0° C Fresh) ανάβει.
- Όταν ανάψει η ένδειξη "c3" (λειτουργία 0° C Fresh), πατήστε το κουμπί "C" (επιλογέας συρταριού My Zone), το ηχητικό σήμα ακούγεται μία φορά, η ένδειξη "c3" (λειτουργία 0° C Fresh) σβήνει και, στη συνέχεια, η λειτουργία 0° C Fresh απενεργοποιείται, ενώ η ένδειξη "c1" (λειτουργία Fruit & Vegetable) ανάβει.



- Σε κατάσταση ξεκλειδώματος, κρατήστε πατημένο το κουμπί "C" (επιλογέας συρταριού My Zone) για 3 δευτερόλεπτα, το ηχητικό σήμα ακούγεται μία φορά και, στη συνέχεια, η λυχνία λαβής σβήνει. Η λυχνία λαβής μπορεί επίσης να ανάψει με την ίδια διαδικασία. Όταν η λυχνία λαβής αναβοσβήνει, η λειτουργία EPP είναι ενεργοποιημένη.



Σημείωση

Όταν το ψυγείο συνδεθεί στο ρεύμα για πρώτη φορά, η λειτουργία Fruit & Vegetable ενεργοποιείται αυτόματα.

Λειτουργία φίλτρου

Όταν το ψυγείο λειτουργεί για έξι μήνες, η ένδειξη υπενθύμισης "i" (λειτουργία επαναφοράς φίλτρου) θα ανάψει για να υπενθυμίσει στους χρήστες να αντικαταστήσουν το φίλτρο με ένα νέο. Όταν αντικατασταθεί το φίλτρο, κρατήστε πατημένο το κουμπί "i" (επιλογέας λειτουργίας επαναφοράς φίλτρου) για 3 δευτερόλεπτα για να ακυρώσετε την υπενθύμιση και η μέτρηση θα επανέλθει με το ηχητικό σήμα.



i Σημείωση

Η κανονική διάρκεια ζωής του φίλτρου είναι έξι μήνες. Συνιστάται η αντικατάσταση του φίλτρου κάθε έξι μήνες.

Λειτουργία παγομηχανής

1. Σε κατάσταση ξεκλειδώματος, πατήστε το κουμπί "J" (επιλογέας λειτουργίας παγομηχανής), το ηχητικό σήμα ακούγεται μία φορά, η ένδειξη "j" (λειτουργία παγομηχανής) ανάβει και, στη συνέχεια, η λειτουργία παγομηχανής ενεργοποιείται.
2. Όταν ανάψει η ένδειξη "j" (λειτουργία παγομηχανής), πατήστε το κουμπί "J" (επιλογέας λειτουργίας παγομηχανής), το ηχητικό σήμα ακούγεται μία φορά, η ένδειξη "j" (λειτουργία παγομηχανής) σβήνει και, στη συνέχεια, η λειτουργία παγομηχανής απενεργοποιείται.

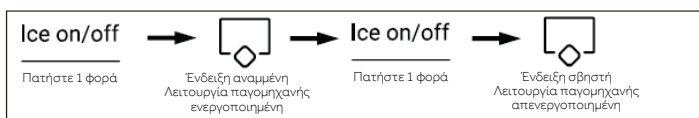

i Σημείωση

Όταν η λειτουργία παγομηχανής είναι απενεργοποιημένη, η ένδειξη Ice on/off αναβοσβήνει όταν ο χρήστης παίρνει παγάκια ή θρυμματισμένο πάγο, προειδοποιώντας τον χρήστη ότι η λειτουργία παγομηχανής είναι απενεργοποιημένη.

Λειτουργία υδροληψίας

Σε οποιαδήποτε κατάσταση (κλειδώματος ή ξεκλειδώματος), πατήστε το κουμπί "K" (επιλογέας λειτουργίας υδροληψίας), το ηχητικό σήμα ακούγεται μία φορά, η ένδειξη "k" (λειτουργία υδροληψίας) ανάβει και, στη συνέχεια, η λειτουργία υδροληψίας ενεργοποιείται.

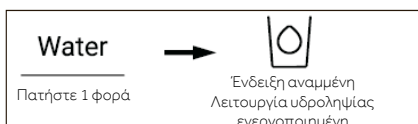

i Σημείωση

1. Όταν ανάβει η ένδειξη "k" (λειτουργία υδροληψίας), οι ενδείξεις "l" (λειτουργία για παγάκια) και "m" (λειτουργία θρυμματισμένου πάγου) σβήνουν. Αφού πιέσετε το πτερύγιο του διανομέα, το νερό θα ρέει από τη θύρα εισόδου.
2. Όταν ο χρόνος υδροληψίας φτάσει στα 150 δευτερόλεπτα, θα ακουστεί ένα ηχητικό σήμα και το ψυγείο θα διατηρήσει το νερό μέχρι ο χρόνος να φτάσει στα 180 δευτερόλεπτα, το νερό θα διακοπεί και η βαλβίδα νερού θα εισέλθει στον χρόνο προστασίας των 200 δευτερολέπτων και, στη συνέχεια, η διαδικασία υδροληψίας μπορεί να πραγματοποιηθεί ξανά.
3. Όταν ο αθροιστικός χρόνος υδροληψίας φτάσει τα 8 λεπτά μέσα σε 10 λεπτά, η βαλβίδα νερού εισέρχεται στον χρόνο προστασίας των 200 δευτερολέπτων και, στη συνέχεια, η διαδικασία υδροληψίας μπορεί να πραγματοποιηθεί ξανά.

Λειτουργία για παγάκια

Σε οποιαδήποτε κατάσταση (κλειδώματος ή ξεκλειδώματος), πατήστε το κουμπί "L" (επιλογής λειτουργίας για παγάκια), το ηχητικό σήμα ακούγεται μία φορά, η ένδειξη "l" (λειτουργία για παγάκια) ανάβει και, στη συνέχεια, η λειτουργία για παγάκια ενεργοποιείται.

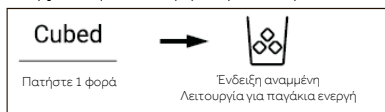

i Σημείωση

1. Όταν ανάβει η ένδειξη "l" (λειτουργία για παγάκια), οι ενδείξεις "k" (λειτουργία υδροληψίας) και "m" (λειτουργία θρυμματισμένου πάγου) σβήνουν. Αφού πατηθεί ο μικροδιακόπτης του διανομέα, τα παγάκια θα βγουν από τη θύρα εισόδου.
2. Όταν η παγομηχανή ενεργοποιείται για πρώτη φορά, η ένδειξη "l" και η ένδειξη "m" ανάβουν ταυτόχρονα, κρατώντας στη μνήμη την τελευταία κατάσταση. Όταν η παγομηχανή συνδέεται για πρώτη φορά στο ηλεκτρικό ρεύμα για να λειτουργήσει, η λειτουργία για παγάκια είναι απενεργοποιημένη από προεπιλογή.
3. Πατήστε τον μικροδιακόπτη του διανομέα, το φως του ανάβει και το κάλυμμά του ανοίγει. Στη συνέχεια, το μοτέρ σύνθλιψης πάγου αρχίζει να περιστρέφεται αριστερόστροφα για να σπρώξει τα παγάκια. Αφήστε ελεύθερο τον μικροδιακόπτη του διανομέα, το φως του σβήνει, το μοτέρ σύνθλιψης πάγου σταματάει και το κάλυμμα του διανομέα θα κλείσει μετά από 5 δευτερόλεπτα.
4. Όταν η λειτουργία για παγάκια είναι ενεργή και ο χρόνος είναι μεγαλύτερος από 50 δευτερόλεπτα, ένα ηχητικό σήμα (χιτύπημα) θα αρχίσει να ειδοποιεί τους χρήστες να την τερματίσουν. Όταν ο χρόνος φτάσει στο 1 λεπτό, η λειτουργία για παγάκια σταματάει αναγκαστικά και λειτουργεί και πάλι όταν πατηθεί ο διακόπτης την επόμενη φορά.
5. Κατά τη διάρκεια της λειτουργίας για παγάκια, εάν ανοίξει η πόρτα του ψυγείου, το μοτέρ που δημιουργεί πάγο θα σταματήσει, το κάλυμμα του διανομέα θα κλείσει, το φως του διανομέα θα σβήσει και η λειτουργία για παγάκια θα σταματήσει.
6. Απαγορεύεται να βγάλετε πάγο με την πόρτα του ψυγείου ανοιχτή.

Λειτουργία θρυμματισμένου πάγου

Σε οποιαδήποτε κατάσταση (κλειδωμένος ή ξεκλειδωμένος), πατήστε το κουμπί "M" (επιλογέας λειτουργίας θρυμματισμένου πάγου), το ηχητικό σήμα ακούγεται μία φορά, η ένδειξη "m" (λειτουργία θρυμματισμένου πάγου) ανάβει και, στη συνέχεια, η λειτουργία θρυμματισμένου πάγου ενεργοποιείται.

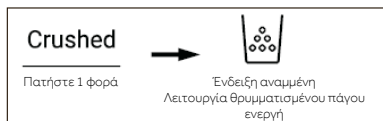

i Σημείωση

- Όταν ανάβει η ένδειξη "m" (λειτουργία θρυμματισμένου πάγου), οι ενδείξεις "k" (λειτουργία υδροληψίας) και "l" (λειτουργία για παγάκια) σβήνουν. Αφού πατηθεί ο μικροδιακόπτης του διανομέα, ο θρυμματισμένος πάγος θα βγει από τη θύρα εισόδου.
- Πατήστε τον μικροδιακόπτη του διανομέα, το φως του ανάβει και το κάλυμά του ανοίγει. Στη συνέχεια, το μοτέρ σύνθλιψης πάγου αρχίζει να περιστρέφεται δεξιόστροφα για να σπρώξει τα παγάκια. Αφήστε ελεύθερο τον μικροδιακόπτη του διανομέα, το φως του σβήνει, το μοτέρ σύνθλιψης πάγου σταματάει και το κάλυμμα του διανομέα θα κλείσει μετά από 5 δευτερόλεπτα.
- Όταν η λειτουργία θρυμματισμένου πάγου είναι ενεργή και ο χρόνος είναι μεγαλύτερος από 50 δευτερόλεπτα, ένα ηχητικό σήμα (χτύπημα) θα αρχίσει να ειδοποιεί τους χρήστες να την τερματίσουν. Όταν ο χρόνος φτάσει στο 1 λεπτό, η λειτουργία θρυμματισμένου πάγου σταματάει αναγκαστικά και λειτουργεί και πάλι όταν πατηθεί ο διακόπτης την επόμενη φορά.
- Κατά τη διάρκεια της λειτουργίας θρυμματισμένου πάγου, εάν ανοίξει η πόρτα του ψυγείου, το μοτέρ που δημιουργεί πάγο θα σταματήσει, το κάλυμμα του διανομέα θα κλείσει, το φως του διανομέα θα σβήσει και η λειτουργία θρυμματισμένου πάγου θα σταματήσει.
- Απαγορεύεται η σύνθλιψη πάγου με ανοιχτή την πόρτα του ψυγείου.

Εναλλαγή μεταξύ βαθμών Κελσίου και Φαρενάιτ

- Το ψυγείο έχει ως προεπιλογή τους βαθμούς Κελσίου.
- Όταν η οθόνη είναι ξεκλειδωτή, κρατήστε πατημένο το κουμπί "H" (επιλογέας Super-Freeze) για 3 δευτερόλεπτα, το ηχητικό σήμα ακούγεται μία φορά, η ένδειξη "e2" (βαθμοί Κελσίου) σβήνει και η ένδειξη "e1" (βαθμοί Φαρενάιτ) ανάβει.

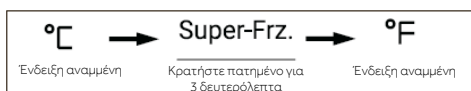

Λειτουργία EPP

Σε κατάσταση ξεκλειδώματος, πατήστε το κουμπί "H" (επιλογέας Super-Freeze) και το κουμπί "A" (επιλογέας λειτουργίας Auto Set) 5 φορές συνεχόμενα (εντός 5 δευτερολέπτων), το ηχητικό σήμα ακούγεται μία φορά και, στη συνέχεια, η λειτουργία EPP απενεργοποιείται. Η λειτουργία EPP μπορεί επίσης να ενεργοποιηθεί με την ίδια διαδικασία.

Συναγερμός ανοίγματος πόρτας

Εάν κάποια πόρτα παραμείνει ανοιχτή για πολύ ώρα ή δεν είναι καλά κλεισμένη, το ψυγείο θα εκπέμπει ένα ηχητικό σήμα σε τακτά χρονικά διαστήματα για να σας υπενθυμίσει να κλείσετε την πόρτα εγκαίρως.

Μνήμη απενεργοποίησης

Διατηρείται η κατάσταση λειτουργίας κατά τη στιγμή της απενεργοποίησης. Μετά την εκ νέου ενεργοποίηση, η συσκευή συνεχίζει να λειτουργεί σύμφωνα με τη ρύθμιση πριν από την απενεργοποίηση.

Οδηγίες παγομηχανής



ΠΡΟΕΙΔΟΠΟΙΗΣΗ!

- ▶ Συνδέστε μόνο σε παροχή πόσιμου νερού.
- ▶ Η σύνδεση της γραμμής νερού πρέπει να γίνει μόνο από εξειδικευμένο υδραυλικό και σύμφωνα με την τοπική νομοθεσία και τους κανονισμούς που διέπουν την ποιότητα του νερού.



Σημείωση

Η εγκατάσταση της γραμμής νερού δεν καλύπτεται από την εγγύηση της συσκευής.

Σύνδεση νερού στη συσκευή

1. Αφαιρέστε το ελαστικό πώμα (1) από τη βαλβίδα εισαγωγής νερού.
2. Τοποθετήστε καλά τον σωλήνα νερού πάνω στη βαλβίδα εισαγωγής νερού και σφίξτε το παξιμάδι. Ο σωλήνας νερού πρέπει να κοπεί στη μέση και να χρησιμοποιηθεί και το άλλο τμήμα χρησιμοποιείται ως ανταλλακτικό.

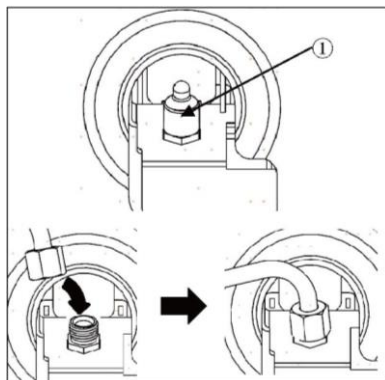

Σύνδεση στη βρύση νερού

Αυτή η δυνατότητα είναι διαθέσιμη μόνο σε ορισμένα μοντέλα.

1. Σπρώξτε τον σωλήνα νερού μέσα στην οπή του συνδέσμου της βρύσης που παρέχεται στα εξαρτήματα. Πρέπει να κρατάτε τον σωλήνα σταθερά ενώ πιέζετε τον σύνδεσμο πάνω στον σωλήνα.
2. Βεβαιωθείτε ότι η λαστιχένια ροδέλα είναι τοποθετημένη στο εσωτερικό του συνδέσμου της βρύσης πριν τον βιδώσετε στη βρύση.
 - ▶ Μπορεί να χρειαστεί να αγοράσετε ξεχωριστό σύνδεσμο ή προσαρμογέα, εάν το εξάρτημα της βρύσης δεν ταιριάζει με το μέγεθος του σπειρώματος του συνδέσμου που παρέχεται.

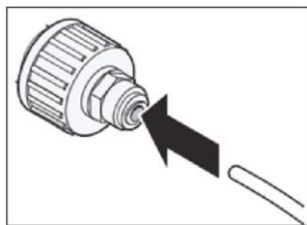

Έλεγχος της σύνδεσης νερού

Αυτή η δυνατότητα είναι διαθέσιμη μόνο σε ορισμένα μοντέλα.

- ▶ Ανοίξτε την παροχή νερού και ενεργοποιήστε τη συσκευή. Ελέγξτε προσεκτικά όλα τα εξαρτήματα για πιθανές διαρροές λόγω κακής τοποθέτησης των εύκαμπτων σωλήνων.
- ▶ Πατήστε και κρατήστε πατημένο το κουμπί 3Sec.Filter Reset για τρία δευτερόλεπτα. Το νέο φίλτρο νερού έχει ενεργοποιηθεί.
- ▶ Τοποθετήστε ένα φλιτζάνι κάτω από τον διανομέα νερού για να βεβαιωθείτε ότι το νερό ρέει μέσα από τη συσκευή.
- ▶ Ελέγξτε ξανά τον συνδετικό σωλήνα και τις ενώσεις για διαρροές.

Διανομέας πάγου και νερού

Πριν τη χρήση του διανομέα πάγου και νερού



ΠΡΟΣΟΧΗ!

- ▶ Κρατήστε τα παιδιά μακριά από τον διανομέα για να τα εμποδίσετε να παίξουν με τα κουμπιά ή να τα καταστρέψουν.



ΠΡΟΣΟΧΗ!

- ▶ Πετάξτε τις πρώτες παρτίδες πάγου (περίπου 20 παγάκια και 7 φλιτζάνια νερό). Αυτό είναι επίσης απαραίτητο εάν η συσκευή δεν έχει χρησιμοποιηθεί για μεγάλο χρονικό διάστημα.
- ▶ Καθαρίστε το σύστημα παροχής νερού εάν δεν έχει χρησιμοποιηθεί για 48 ώρες. Ξεπλύνετε το σύστημα νερού που είναι συνδεδεμένο στην παροχή νερού, εάν δεν έχει γίνει άντληση νερού για 5 ημέρες.
- ▶ Για να καθαρίσετε το σύστημα διανομής νερού, ξεπλύνετε το νερό μέσω του διανομέα για περίπου 5 λεπτά και πετάξτε τις πρώτες παρτίδες πάγου.
- ▶ Μην χρησιμοποιείτε λεπτά κρυστάλλινα φλιτζάνια ή πορσελάνη κατά τη διανομή νερού ή πάγου.



Σημείωση

- ▶ Εάν ανοίξετε την πόρτα του καταψύκτη κατά τη διανομή νερού, η παροχή νερού θα σταματήσει.
- ▶ Εάν ανοίξετε την πόρτα του ψυγείου ενώ διανέμονται νερό, παγάκια ή θρυμματισμένος πάγος, η διανομή θα διακοπεί. Όταν κλείσετε την πόρτα, το επιλεγμένο είδος θα συνεχίσει να διανέμεται.
- ▶ Εάν το χείλος του ποτηριού είναι μικρό, το νερό μπορεί να εκτιναχθεί από το ποτήρι ή να χυθεί τελείως.
- ▶ Χρησιμοποιήστε ένα φλιτζάνι με διάμετρο χείλους άνω των 68 mm όταν διανέμετε νερό, παγάκια ή θρυμματισμένο πάγο.
- ▶ Όταν η παγομηχανή παράγει μικρότερα παγάκια ή όταν τα παγάκια κολλάνε μεταξύ τους, η ποσότητα του νερού που παρέχεται στην παγομηχανή μπορεί να είναι μικρή λόγω ανεπαρκούς ποσότητας νερού στη δεξαμενή νερού. Τα παγάκια μπορούν επίσης να κολλήσουν μεταξύ τους, εάν ο πάγος δεν χρησιμοποιείται συχνά ή η θερμοκρασία που έχει ρυθμιστεί στον καταψύκτη είναι πολύ ζεστή.
- ▶ Είναι φυσιολογικό το νερό να είναι γαλακτώδες/θολό μετά την αντικατάσταση του φίλτρου νερού. Ο αέρας στο νερό θα φύγει σταδιακά και η κατανάλωση μπορεί να γίνει με ασφάλεια κατά τη διάρκεια αυτής της μετάβασης.

Χρήση του διανομέα πάγου και νερού

Πατήστε επανειλημμένα το κουμπί επιλογής του διανομέα μέχρι να ανάψει η λυχνία πάνω από την ένδειξη που θέλετε.

Πιέστε το πτερύγιο του διανομέα (1) με ένα ποτήρι ή άλλο δοχείο για να διανείμετε παγάκια, νερό ή θρυμματισμένο πάγο.

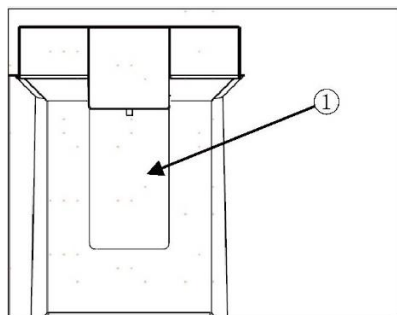

Καθαρισμός του διανομέα Καθαρισμός της εξόδου πάγου και νερού

Σκουπίζετε συχνά την έξοδο νερού (1) ή την έξοδο πάγου (2) με ένα καθαρό πανί, καθώς μπορεί να λερωθεί εύκολα.

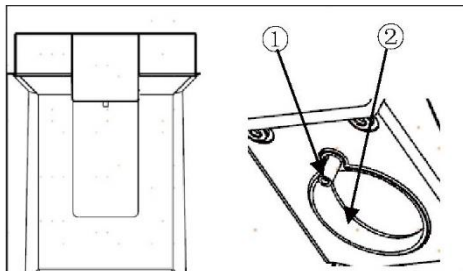

i Σημείωση

Χνούδια από το πανί μπορεί να προσκολληθούν στις εξόδους.

Καθαρισμός του δίσκου διανομής

Σκουπίστε όλη την περιοχή με ένα υγρό πανί. Ο δίσκος διανομής μπορεί να βραχεί εύκολα λόγω χυμένου πάγου ή νερού.

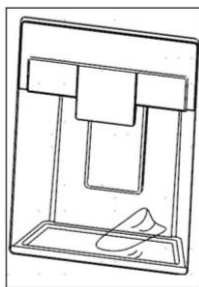

Αυτόματη παγομηχανή

Αυτή η δυνατότητα είναι διαθέσιμη μόνο σε ορισμένα μοντέλα.

Αυτή η δυνατότητα μπορεί να διαφέρει ανάλογα με το μοντέλο που αγοράσατε.

Πριν χρησιμοποιήσετε την εσωτερική παγομηχανή

Αυτή η δυνατότητα είναι διαθέσιμη μόνο σε ορισμένα μοντέλα.

- ▶ Η παγομηχανή παράγει πάγο κανονικά όταν περάσουν περίπου 48 ώρες από την αρχική εγκατάσταση της συσκευής.
- ▶ Εάν ο κάδος πάγου γεμίσει εντελώς με πάγο, η παραγωγή πάγου θα σταματήσει.
- ▶ Ο ήχος του πάγου που πέφτει στον κάδο πάγου είναι φυσιολογικός.
- ▶ Εάν τα παγάκια μείνουν αποθηκευμένα στον κάδο πάγου για μεγάλο χρονικό διάστημα, μπορεί να κολλήσουν μεταξύ τους και να μην μπορούν να χωριστούν εύκολα. Σε μια τέτοια περίπτωση, αδειάστε τον κάδο πάγου και φτιάξτε φρέσκο πάγο.



ΠΡΟΣΟΧΗ!

- ▶ Είναι φυσιολογικό το νερό να είναι γαλακτώδες ή θολό μετά την αντικατάσταση του φίλτρου νερού. Ο αέρας στο νερό θα φύγει σταδιακά και είναι ασφαλής για κατανάλωση.
- ▶ Η πρώτη παρτίδα πάγου και νερού που διανέμονται μπορεί να περιλαμβάνουν σωματίδια ή οσμές από τη γραμμή παροχής νερού ή τη δεξαμενή νερού.
- ▶ Εάν διανεμηθεί αποχρωματισμένος πάγος, ελέγξτε τη δεξαμενή νερού και την παροχή νερού για πιθανή πηγή. Μην χρησιμοποιείτε τον πάγο ή το νερό μέχρι να διορθωθεί το πρόβλημα.
- ▶ Μην αγγίζετε την έξοδο πάγου ή την αυτόματη παγομηχανή με το χέρι σας ή με κάποιο εργαλείο.
- ▶ Ρίξτε τον πάγο σε ένα ποτήρι πριν το γεμίσετε με νερό ή άλλα ποτά. Θα προκληθεί πιτσιλίσμα εάν ρίξετε πάγο σε ποτήρι που περιέχει ήδη υγρό.
- ▶ Μην χρησιμοποιείτε ποτέ ποτήρι που είναι εξαιρετικά στενό ή βαθύ. Μπορεί να κολλήσει πάγος στη διόδο πάγου, επηρεάζοντας την απόδοση της συσκευής.
- ▶ Κρατήστε το ποτήρι σε σωστή απόσταση από την έξοδο πάγου. Εάν κρατήσετε το ποτήρι πολύ κοντά στην έξοδο μπορεί να εμποδίσετε τη διανομή πάγου.
- ▶ Απορρίψτε τον πάγο μέσα στον κάδο πάγου εάν πάτε διακοπές ή εάν συμβεί εκτεταμένη διακοπή ρεύματος. Το νερό από το λιώσιμο του πάγου μπορεί να πέσει από τον διανομέα στο πάτωμα.

Εσωτερική παγομηχανή

Η αυτόματη παγομηχανή μπορεί να φτιάξει αυτόματα 100-190 παγάκια εντός 24 ωρών, εάν οι συνθήκες είναι ευνοϊκές. Αυτή η ποσότητα μπορεί να διαφέρει ανάλογα με το περιβάλλον (θερμοκρασία περιβάλλοντος γύρω από τη συσκευή, συχνότητα ανοίγματος της πόρτας, ποσότητα φαγητού που είναι αποθηκευμένο στη συσκευή κ.λπ.).

(1) Αυτόματη απενεργοποίηση (βραχίονας αισθητήρα)

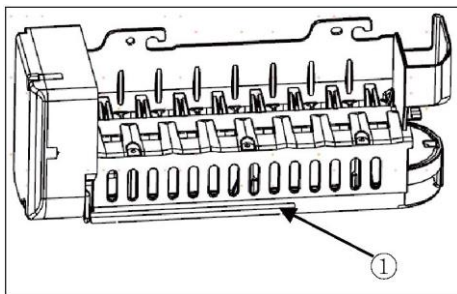

Αφαίρεση/επανατοποθέτηση του κάδου αποθήκευσης πάγου

Ο αγωγός διανομής πάγου μπορεί να φράξει λόγω συσσωρευμένου πάγου, εάν χρησιμοποιείται μόνο θρυμματισμένος πάγος. Αφαιρέστε τον πάγο που συσσωρεύεται αφαιρώντας τον κάδο πάγου και καθαρίζοντας τη διόδο με μια λαστιχένια σπάτουλα. Η περιοδική χρήση της λειτουργίας για παγάκια μπορεί επίσης να βοηθήσει στην πρόληψη της συσσώρευσης πάγου.

1. Τραβήξτε απαλά τη λαβή για να ανοίξετε το διαμέρισμα πάγου.
2. Για να αφαιρέσετε τον εσωτερικό κάδο πάγου, πιάστε την μπροστινή λαβή, ανασηκώστε ελαφρά το κάτω μέρος και τραβήξτε αργά προς τα έξω τον κάδο, όπως φαίνεται στην εικόνα.
3. Τοποθετήστε ξανά τον εσωτερικό κάδο πάγου ακολουθώντας τα βήματα αφαίρεσης με την αντίστροφη σειρά.

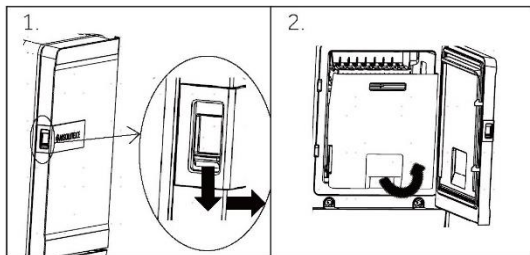

ΠΡΟΣΟΧΗ!

- ▶ Μην αγγίζετε τα μηχανικά μέρη της αυτόματης παγομηχανής με το χέρι σας ή οποιοδήποτε μηχανικό εργαλείο. Κάτι τέτοιο μπορεί να προκαλέσει σοβαρό τραυματισμό ή ζημιά στη συσκευή.
- ▶ Μην αποσυναρμολογείτε, επισκευάζετε ή τροποποιείτε την αυτόματη παγομηχανή. Αυτές οι εργασίες πρέπει να εκτελούνται μόνο από τεχνικό σέρβις.
- ▶ Κρατήστε τα παιδιά μακριά από τον διανομέα.
- ▶ Κατά την επανατοποθέτηση του κάδου πάγου, βεβαιωθείτε ότι έχει τοποθετηθεί σωστά.



ΠΡΟΕΙΔΟΠΟΙΗΣΗ!

- ▶ Μην βάζετε την παγοθήκη σε νερό και μην την πιτσιλάτε! Εάν πρέπει να καθαρίσετε την παγοθήκη, σκουπίστε την με βρεγμένο μαλακό πανί.

Φίλτρο νερού

Πριν αντικαταστήσετε το φίλτρο νερού



ΠΡΟΕΙΔΟΠΟΙΗΣΗ!

- ▶ Μην επιτρέπετε στα παιδιά να έχουν πρόσβαση σε μικρά εξαρτήματα κατά την εγκατάσταση αυτού του προϊόντος.
- ▶ Μην χρησιμοποιείτε νερό που είναι μικροβιολογικά μη ασφαλές ή άγνωστης ποιότητας χωρίς επαρκή απολύμανση πριν ή μετά το σύστημα. Τα συστήματα που είναι πιστοποιημένα για μείωση κύστεων μπορούν να χρησιμοποιηθούν σε απολυμασμένο νερό που μπορεί να περιέχει φιλτραρισμένες κύστεις.



Σημείωση

- ▶ Η δοκιμή διεξήχθη υπό τυπικές εργαστηριακές συνθήκες και η πραγματική απόδοση μπορεί να διαφέρει.
- ▶ Είναι σημαντικό να τηρούνται οι συμιστώμενες από τον κατασκευαστή απαιτήσεις εγκατάστασης, συντήρησης και αντικατάστασης φίλτρων, ώστε το προϊόν να λειτουργεί όπως διαφημίζεται.



ΠΡΟΣΟΧΗ!

- ▶ Μην εγκαθιστάτε τη συσκευή, εάν η πίεση του νερού υπερβαίνει τα 827 kPa. Εάν η πίεση του νερού υπερβαίνει τα 827 kPa, πρέπει να εγκαταστήσετε μια βαλβίδα περιορισμού πίεσης. Εάν δεν είστε σίγουροι πώς να ελέγξετε την πίεση του νερού, επικοινωνήστε με έναν επαγγελματία υδραυλικό.
- ▶ Μην εγκαθιστάτε τη συσκευή σε σημεία όπου μπορεί να προκύψουν συνθήκες υδραυλικού πλήγματος. Εάν υπάρχουν συνθήκες υδραυλικού πλήγματος, πρέπει να εγκαταστήσετε μια συσκευή προστασίας από υδραυλικό πλήγμα. Εάν δεν είστε σίγουροι πώς να κάνετε έλεγχο για αυτήν την κατάσταση, επικοινωνήστε με έναν επαγγελματία υδραυλικό.
- ▶ Μην εγκαθιστάτε τη συσκευή σε γραμμές παροχής ζεστού νερού. Η μέγιστη θερμοκρασία νερού λειτουργίας του συστήματος φίλτρου είναι 37,8 °C.
- ▶ Μην αφήνετε το φίλτρο να παγώσει. Αποστραγγίστε το φίλτρο όταν η θερμοκρασία πέσει κάτω από τους 4,4 °C.
- ▶ Το φυσίγγιο του φίλτρου μιας χρήσης ΠΡΕΠΕΙ να αντικαθίσταται κάθε 6 μήνες, με την ονομαστική χωρητικότητα ή εάν υπάρξει αισθητή μείωση της παροχής.
- ▶ Όταν εγκαθίσταται συσκευή αποτροπής αντίστροφης ροής σε σύστημα νερού, πρέπει να εγκατασταθεί συσκευή ελέγχου της πίεσης λόγω θερμικής διαστολής.
- ▶ Βεβαιωθείτε ότι όλοι οι σωλήνες και τα εξαρτήματα είναι ασφαλή και χωρίς διαρροές.

Αντικατάσταση του φίλτρου νερού

Το φίλτρο πρέπει να αλλάζει κάθε 6 μήνες ή όταν ανάβει η ένδειξη φίλτρου νερού στον πίνακα ελέγχου ή όταν μειώνεται η απόδοση του διανομέα νερού.

Για να αγοράσετε ένα ανταλλακτικό φίλτρο νερού:

- Χρησιμοποιήστε ανταλλακτικό φυσίγγιο: HRXWF,

- Επισκεφθείτε τον τοπικό αντιπρόσωπο ή διανομέα σας. Για περαιτέρω βοήθεια, επισκεφθείτε την ιστοσελίδα μας στη διεύθυνση www.haierspares.eu



Σημείωση

- ▶ Η αντικατάσταση του φίλτρου νερού προκαλεί αποστράγγιση μικρής ποσότητας νερού (περίπου 1 oz. ή 25 cc).
- ▶ Τυλίξτε ένα πανί γύρω από το μπροστινό άκρο του καλύμματος του φίλτρου νερού για να συλλέξετε το νερό που θα τρέξει. Αφού αφαιρέσετε το φίλτρο νερού, κρατήστε το σε όρθια θέση για να αποτρέψετε τη διαρροή νερού από το φίλτρο νερού.

1. Σηκώστε το κάλυμμα του φίλτρου νερού.
2. Αφαιρέστε το φίλτρο νερού.
3. Αντικαταστήστε με νέο φίλτρο νερού. Τοποθετήστε το νέο φίλτρο στην κεφαλή του φίλτρου και περιστρέψτε το δεξιόστροφα μέχρι το βέλος στο νέο φίλτρο να ευθυγραμμιστεί με το βέλος στην κεφαλή του φίλτρου. Βάλτε το φίλτρο πίσω στη θήκη.
4. Κλείστε το κάλυμμα του φίλτρου νερού.

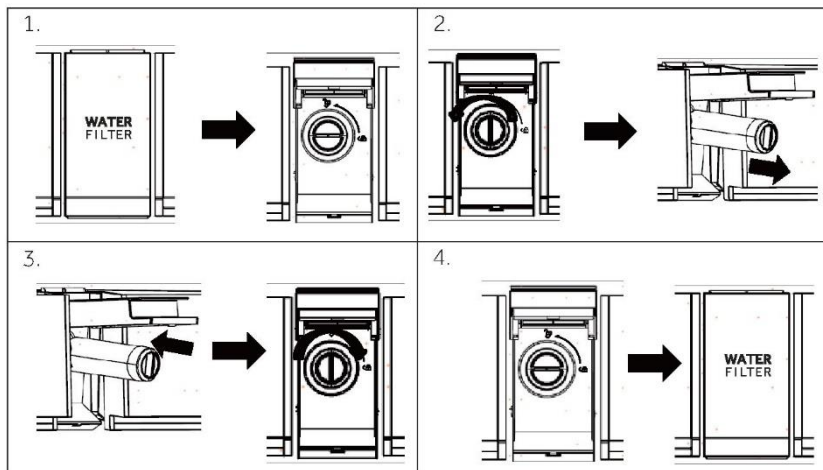

5. Πατήστε και κρατήστε πατημένο το κουμπί **3Sec.Filter Reset** για 3 δευτερόλεπτα.
6. Πραγματοποιήστε διανομή νερού για περίπου 5 λεπτά για να απομακρύνετε τον παγιδευμένο αέρα και τους ρύπους.



ΠΡΟΣΟΧΗ!

- ▶ Η μη αντικατάσταση των φίλτρων όταν απαιτείται ή η χρήση μη εξουσιοδοτημένων από τη Haier φίλτρων νερού μπορεί να προκαλέσει διαρροή από το φυσίγγιο του φίλτρου και να οδηγήσει σε υλικές ζημιές.

Φίλτρο νερού

Μοντέλο: Haier HRXWF

- ▶ Σύστημα πιστοποιημένο από την IAPMO R&T έναντι των προτύπων NSF/ANSI 42, 53, 401 και P473 για τη μείωση των αξιώσεων που καθορίζονται στο φύλλο δεδομένων απόδοσης και στο iapmort.org.
- ▶ Η πραγματική απόδοση μπορεί να διαφέρει ανάλογα με τις τοπικές συνθήκες νερού.

Οδηγίες εφαρμογής/παράμετροι παροχής νερού

Ροή υπηρεσίας: 0,5 gpm (1,89 lpm)

Παροχή νερού: Πόσιμο νερό

Πίεση νερού: 25-120 psi (172-827 kPa)

Θερμοκρασία νερού: 33-100 °F (0,6-38 °C)

Χωρητικότητα: 170 γαλόνια (643,5 λίτρα)

Είναι σημαντικό να τηρούνται οι συνιστώμενες από τον κατασκευαστή απαιτήσεις εγκατάστασης, συντήρησης και αντικατάστασης φίλτρων, ώστε το προϊόν να λειτουργεί όπως διαφημίζεται. Ανατρέξτε στο εγχειρίδιο εγκατάστασης για πληροφορίες σχετικά με την εγγύηση.



Σημείωση

Η δοκιμή διεξήχθη υπό τυπικές εργαστηριακές συνθήκες και η πραγματική απόδοση μπορεί να διαφέρει. Ανταλλακτικό φυσίγγιο: HRXWF Για το εκτιμώμενο κόστος της αντικατάστασης στοιχείων, επισκεφθείτε τον ιστότοπό μας στη διεύθυνση www.haierspares.eu.



ΠΡΟΕΙΔΟΠΟΙΗΣΗ!

- ▶ **Για να μειώσετε τον κίνδυνο που σχετίζεται με την κατάποση μολυσματικών ουσιών:**
- ▶ **Μην χρησιμοποιείτε νερό που είναι μικροβιολογικά μη ασφαλές ή άγνωστης ποιότητας χωρίς επαρκή απολύμανση πριν και μετά το σύστημα.** Τα συστήματα που είναι πιστοποιημένα για μείωση κύστεων μπορούν να χρησιμοποιηθούν σε απολυμασμένο νερό που μπορεί να περιέχει φιλτραρισμένες κύστες.



Σημείωση

Για να μειώσετε τον κίνδυνο διαρροής νερού ή υπερχειλίσης και να εξασφαλίσετε τη βέλτιστη απόδοση του φίλτρου:

- ▶ Διαβάστε και ακολουθήστε τις οδηγίες χρήσης πριν από την εγκατάσταση και τη χρήση του συστήματος.
- ▶ Η εγκατάσταση και η χρήση ΠΡΕΠΕΙ να συμμορφώνονται με όλους τους κρατικούς και τοπικούς κώδικες υδραυλικών εγκαταστάσεων.
- ▶ Μην εγκαθιστάτε τη συσκευή, εάν η πίεση του νερού υπερβαίνει τα 120 psi (827 kPa). Εάν η πίεση του νερού υπερβαίνει τα 80 psi (552 kPa), πρέπει να εγκαταστήσετε μια βαλβίδα περιορισμού πίεσης. Εάν δεν είστε σίγουροι πώς να ελέγξετε την πίεση του νερού, επικοινωνήστε με έναν επαγγελματία υδραυλικό.
- ▶ Μην εγκαθιστάτε τη συσκευή σε σημεία όπου μπορεί να προκύψουν συνθήκες υδραυλικού πλήγματος. Εάν υπάρχουν συνθήκες υδραυλικού πλήγματος, πρέπει να εγκαταστήσετε μια συσκευή προστασίας από υδραυλικό πλήγμα. Εάν δεν είστε σίγουροι πώς να κάνετε έλεγχο για αυτήν την κατάσταση, επικοινωνήστε με έναν επαγγελματία υδραυλικό.
- ▶ Μην εγκαθιστάτε τη συσκευή σε γραμμές παροχής ζεστού νερού. Η μέγιστη θερμοκρασία νερού λειτουργίας του συστήματος φίλτρου είναι 100 °F (38 °C).
- ▶ Μην αφήνετε το φίλτρο να παγώσει. Αποστραγγίστε το φίλτρο όταν η θερμοκρασία πέσει κάτω από τους 33 °F (0,6 °C).
- ▶ Αλλάζετε το φυσίγγιο του φίλτρου μίας χρήσης κάθε έξι μήνες ή νωρίτερα, εάν παρατηρήσετε αισθητή μείωση του όγκου ροής νερού.
- ▶ Η μη αντικατάσταση του δοχείου του φίλτρου στα συνιστώμενα χρονικά διαστήματα μπορεί να οδηγήσει σε μειωμένη απόδοση του φίλτρου και ρωγμές στο περίβλημα του φίλτρου, προκαλώντας διαρροή νερού ή υπερχειλίση.
- ▶ Αυτό το σύστημα έχει δοκιμαστεί σύμφωνα με τα πρότυπα NSF/ANSI 42, 53, 401 και P473 για τη μείωση των ουσιών που αναφέρονται παρακάτω. Η συγκέντρωση των αναφερόμενων ουσιών στο νερό που εισέρχεται στο σύστημα μειώθηκε σε συγκέντρωση μικρότερη ή ίση με το επιτρεπόμενο όριο για το νερό που εξέρχεται από το σύστημα, όπως ορίζεται στα πρότυπα NSF/ANSI 42, 53, 401 και P473.

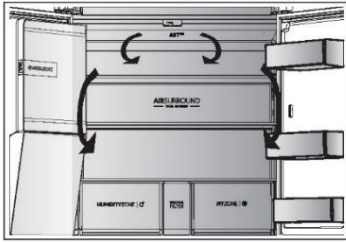

Πολλαπλή ροή αέρα

Το ψυγείο είναι εξοπλισμένο με σύστημα πολλαπλών ροών αέρα, το οποίο παρέχει ροή κρύου αέρα σε κάθε επίπεδο στα ράφια. Αυτό βοηθά στη διατήρηση μιας ομοιόμορφης θερμοκρασίας για να διασφαλιστεί ότι το φαγητό σας διατηρείται πιο φρέσκο για μεγαλύτερο χρονικό διάστημα.

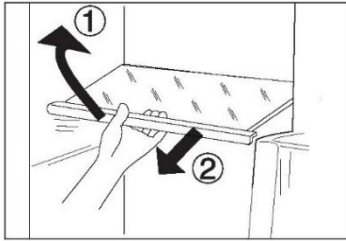

Ρυθμιζόμενα ράφια

Το ύψος των ραφιών μπορεί να ρυθμιστεί ώστε να ταιριάζει στις ανάγκες αποθήκευσης.

1. Για να μετακινήσετε ένα ράφι, αφαιρέστε το πρώτα ανυψώνοντας την μπροστινή άκρη του (1) και τραβώντας το έξω (2).
2. Για να το επανατοποθετήσετε, τοποθετήστε το στις υποδοχές και στις δύο πλευρές και σπρώξτε το στην πίσω θέση μέχρι το πίσω μέρος του ραφιού να στερεωθεί στις πλαϊνές σχισμές



Ειδοποίηση:

Βεβαιωθείτε ότι όλα τα άκρα ενός ραφιού είναι επίπεδα.

Συρτάρι My Zone

Σε αυτό το διαμέρισμα, το επίπεδο υγρασίας είναι χαμηλότερο από ό,τι στο διαμέρισμα του ψυγείου. Αυτό το συρτάρι είναι κατάλληλο για να αποθηκεύετε φρέσκα τρόφιμα, τρόφιμα γρήγορης ψύξης και φρούτα και λαχανικά.

MYZONE |

Συρτάρι Humidity Box

Σε αυτό το διαμέρισμα το επίπεδο υγρασίας είναι περίπου 90%. Ελέγχεται αυτόματα από το σύστημα και είναι κατάλληλο για αποθήκευση φρούτων, λαχανικών, σαλατικών κ.λπ.

HUMIDITYZONE |



Ειδοποίηση:

- ▶ Μην αφαιρείτε το πλαστικό κάλυμμα μέσα στις δύο ζώνες. Διατηρούν την υγρασία.
- ▶ Φρούτα ευαίσθητα στο κρύο όπως ο ανανάς, το αβοκάντο, οι μπανάνες και τα γκρέιπφρουτ δεν συνιστάται να αποθηκεύονται σε αυτά τα δύο συρτάρια.
- ▶ Το επίπεδο υγρασίας μπορεί να είναι μικρότερο από 90% με μικρές ποσότητες λαχανικών, επομένως προτιμώνται μεγάλες ποσότητες λαχανικών.



Διαμέρισμα Switch Zone

Η συσκευή είναι εξοπλισμένη με διαμέρισμα Switch Zone. Ανάλογα με τον σκοπό, η επιθυμητή θερμοκρασία μπορεί να επιλεγεί ανά βαθμό. Η θερμοκρασία ρύθμισης μπορεί να ρυθμιστεί μεταξύ -18 °C και +5 °C:

SWITCHZONE |

Αφαιρούμενες σχάρες πόρτας/αφαιρούμενη μπουκαλοθήκη

Τα ράφια των πορτών μπορούν να αφαιρεθούν για καθαρισμό:

Τοποθετήστε τα χέρια σε κάθε πλευρά της σχάρας, σηκώστε την προς τα πάνω (1) και τραβήξτε την προς τα έξω (2).

Για την εισαγωγή της σχάρας της πόρτας, τα παραπάνω βήματα πραγματοποιούνται με αντίστροφη σειρά.

ΠΡΟΑΙΡΕΤΙΚΟ: OK - ένδειξη θερμοκρασίας

Η ένδειξη θερμοκρασία-OK μπορεί να χρησιμοποιηθεί για τον προσδιορισμό θερμοκρασιών κάτω των +4°C. Μειώστε σταδιακά τη θερμοκρασία εάν η ένδειξη δεν είναι "OK".

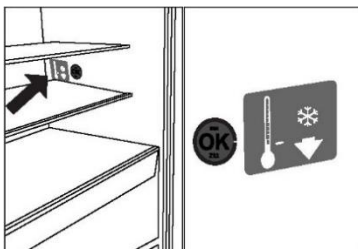
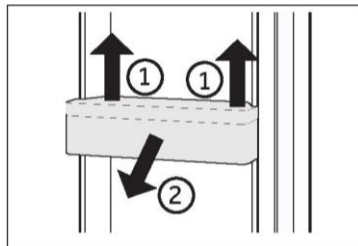

Ειδοποίηση:

Όταν η συσκευή είναι ενεργοποιημένη, μπορεί να χρειαστούν έως και 12 ώρες για να επιτευχθούν οι σωστές θερμοκρασίες.

Αφαιρούμενο συρτάρι

Για να αφαιρέσετε το συρτάρι προς τα έξω, τραβήξτε προς τα έξω στο μέγιστο βαθμό (1), σηκώστε και αφαιρέστε (2).

Για την τοποθέτηση του συρταριού, τα παραπάνω βήματα γίνονται με αντίστροφη σειρά.

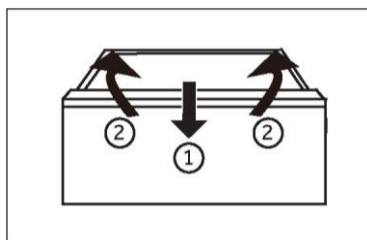

Αποθήκευση μεγάλων αντικειμένων

Μεγάλα αντικείμενα, όπως κατεψυγμένα τρόφιμα, μπορούν να αποθηκευτούν μετά από:

- ▶ αφαίρεση του επάνω δίσκου κατάψυξης ή
- ▶ αφαίρεση και των δύο επάνω δίσκων κατάψυξης, καθώς και του μεσαίου συρταριού του καταψύκτη και αποθήκευση των τροφίμων στα κάτω συρτάρια κατάψυξης.

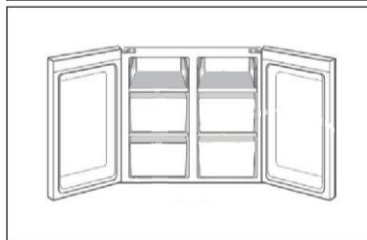

Η λυχνία

Το εσωτερικό φως LED ανάβει όταν ανοίγει η πόρτα. Η απόδοση των φώτων δεν επηρεάζεται από καμία από τις άλλες ρυθμίσεις της συσκευής.



Συμβουλές εξοικονόμησης ενέργειας

- ▶ Βεβαιωθείτε ότι η συσκευή αερίζεται σωστά (δείτε ΕΓΚΑΤΑΣΤΑΣΗ).
- ▶ Μην εγκαθιστάτε τη συσκευή σε σημείο με άμεσο ηλιακό φως ή κοντά σε πηγές θερμότητας (π.χ. σόμπες, θερμαντήρες).
- ▶ Αποφύγετε την άσκοπα χαμηλή θερμοκρασία στη συσκευή. Η κατανάλωση ενέργειας αυξάνεται όσο χαμηλότερη είναι η θερμοκρασία στη συσκευή.
- ▶ Λειτουργίες όπως το POWER-FREEZE καταναλώνουν περισσότερη ενέργεια.
- ▶ Αφήστε το ζεστό φαγητό να κρυώσει πριν το τοποθετήσετε μέσα στη συσκευή.
- ▶ Να ανοίγετε την πόρτα της συσκευής όσο το δυνατόν λιγότερες φορές και για όσο πιο σύντομα γίνεται.
- ▶ Μην γεμίζετε και φορτώνετε υπερβολικά τη συσκευή για να αποφύγετε τη φραγή του αέρα χαμηλά.
- ▶ Αποφύγετε το να υπάρχει αέρας μέσα στη συσκευασία των τροφίμων.
- ▶ Διατηρείτε καθαρά τα στεγανοποιητικά της πόρτας ούτως ώστε η πόρτα να κλείνει πάντοτε σωστά.
- ▶ Να αποψύχετε τα κατεψυγμένα τρόφιμα στο χώρο αποθήκευσης του ψυγείου.
- ▶ Η διαμόρφωση εξοικονόμησης ενέργειας απαιτεί τη διατήρηση του συρταριού, του κουτιού τροφίμων και των ραφιών όπως ακριβώς είναι, δηλαδή στην εργοστασιακή τους κατάσταση, και την τοποθέτηση των τροφίμων με τέτοιο τρόπο, ώστε να μην εμποδίζεται η έξοδος αεραγωγού.



ΠΡΟΕΙΔΟΠΟΙΗΣΗ!

Αποσυνδέστε τη συσκευή από την τροφοδοσία πριν από τον καθαρισμό.

Καθαρισμός

Καθαρίστε τη συσκευή μόνο όταν υπάρχουν αποθηκευμένα λίγα ή καθόλου τρόφιμα.

Η συσκευή πρέπει να καθαρίζεται κάθε τέσσερις εβδομάδες για καλή συντήρηση και για την αποφυγή αποθηκευμένων τροφίμων με δυσάρεστες οσμές.



ΠΡΟΕΙΔΟΠΟΙΗΣΗ!

- ▶ Μην καθαρίζετε τη συσκευή με σκληρές βούρτσες, συρμάτινες βούρτσες, σκόνη απορρυπαντικού, βενζίνη, οξικό αμύλιο, ακετόνη και παρόμοια οργανικά διαλύματα, όξινα ή αλκαλικά διαλύματα. Καθαρίστε με ειδικό απορρυπαντικό ψυγείου για να αποφύγετε ζημιές.
- ▶ Μην ψεκάσετε ή ξεπλύνετε τη συσκευή κατά τον καθαρισμό.
- ▶ Μην χρησιμοποιείτε σπρέι νερού ή ατμό για να καθαρίσετε τη συσκευή.
- ▶ Μην καθαρίζετε τα κρύα γυάλινα ράφια με ζεστό νερό. Η απότομη αλλαγή θερμοκρασίας μπορεί να προκαλέσει το σπάσιμο του γυαλιού.
- ▶ Μην αγγίζετε την εσωτερική επιφάνεια του χώρου αποθήκευσης του καταψύκτη, ειδικά με βρεγμένα χέρια, καθώς τα χέρια σας μπορεί να παγώσουν στην επιφάνεια.
- ▶ Σε περίπτωση θέρμανσης ελέγξτε την κατάσταση των κατεψυγμένων αγαθών.



- ▶ Διατηρείτε πάντα το λάστιχο της πόρτας καθαρό.
 - ▶ Καθαρίστε το εσωτερικό και το περίβλημα της συσκευής με ένα σφουγγάρι βρεγμένο σε ζεστό νερό και ουδέτερο απορρυπαντικό.
1. Παρακαλώ τρίψτε το εσωτερικό και το εξωτερικό του ψυγείου, συμπεριλαμβανομένης της σφράγισης των θυρών, της σχάρας της πόρτας, των γυάλινων ραφιών, των κιβωτίων και ούτω καθεξής, με μια μαλακή πετσέτα ή σφουγγάρι βουτηγμένο σε ζεστό νερό (μπορείτε να προσθέσετε ουδέτερο απορρυπαντικό στο ζεστό νερό).
2. Εάν χυθεί υγρό, αφαιρέστε όλα τα μολυσμένα μέρη, ξεπλύνετε απευθείας με το νερό ροής, στεγνώστε και τοποθετήστε το πίσω στο ψυγείο.
 3. Εάν υπάρχει χυμένη κρέμα (όπως η κρέμα γάλακτος, το παγωτό που λιώνει), αφαιρέστε όλα τα μολυσμένα μέρη, βάλτε στο ζεστό νερό με περίπου 40 °C για κάποιο χρονικό διάστημα, στη συνέχεια ξεπλύνετε με το νερό ροής, στεγνώστε και τοποθετήστε το ξανά στο ψυγείο.
 4. Σε περίπτωση που κάποιο μικρό μέρος ή εξάρτημα κολλήσει μέσα στο ψυγείο (ανάμεσα σε ράφια ή συρτάρια), χρησιμοποιήστε μια μικρή μαλακή βούρτσα για να το απελευθερώσετε. Εάν δεν μπορείτε να φτάσετε το εξάρτημα, επικιωνήστε με την υπηρεσία Haier
 - ▶ Ξεπλύνετε και στεγνώστε με μαλακό πανί.
 - ▶ Μην καθαρίζετε κανένα από τα μέρη της συσκευής σε πλυντήριο πιάτων.
 - ▶ Αφήστε τουλάχιστον 5 λεπτά πριν από την επανεκκίνηση της συσκευής, καθώς η συχνή εκκίνηση μπορεί να προκαλέσει ζημιά στον συμπιεστή.

Απόψυξη

Η απόψυξη των διαμερισμάτων του ψυγείου και του καταψύκτη γίνεται αυτόματα, δεν απαιτείται χειροκίνητη λειτουργία.

Αντικατάσταση των λυχνιών LED



ΠΡΟΕΙΔΟΠΟΙΗΣΗ!

Μην αντικαθιστάτε μόνοι σας τη λυχνία LED, πρέπει να αντικατασταθεί μόνο από τον κατασκευαστή ή από τον εξουσιοδοτημένο αντιπρόσωπο σέρβις.

Οι λυχνίες χρησιμοποιούν την τεχνολογία LED ως πηγή φωτός, με χαμηλή κατανάλωση ενέργειας και μεγάλη διάρκεια ζωής. Εάν υπάρχει κάποια ανωμαλία, επικοινωνήστε με την εξυπηρέτηση πελατών. Δείτε την ενότητα ΕΞΥΠΗΡΕΤΗΣΗ ΠΕΛΑΤΩΝ.

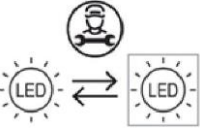

Πηγή φωτός (μόνο LED) που αντικαθίσταται από επαγγελματία.

Το προϊόν περιέχει πηγή φωτός κατηγορίας ενεργειακής απόδοσης E.

Διαμέρισμα	Τάση	Κατηγορία ενεργειακής απόδοσης	Μοντέλο
Πίσω λυχνία ψυγείου	12V	E	
Καταψύκτης	12V	E	HCR7918EIMP
Switch Zone	12V	E	HCR7918EIMB
Λυχνία λαβής	12V	E	HCR7918EIMP(HB)
*Λαμπτήρας προβολής	12V	E	HCR7918ENMP

*Μόνο για το μοντέλο HCR7918EIMP/HCR7918EIMB/HCR7918EIMP(HB)

Να μην χρησιμοποιείται για μεγαλύτερα διαστήματα

Εάν η συσκευή δεν χρησιμοποιηθεί για μεγάλο χρονικό διάστημα και δεν σκοπεύετε να χρησιμοποιήσετε τη λειτουργία Holiday για το ψυγείο:

- ▶ Αφαιρέστε τα τρόφιμα.
- ▶ Αποσυνδέστε το καλώδιο τροφοδοσίας.
- ▶ Καθαρίστε τη συσκευή, όπως περιγράφεται παραπάνω.
- ▶ Διατηρήστε τις πόρτες ανοικτές για να αποτρέψετε τη δημιουργία δυσοσμίας στο εσωτερικό.



Σημείωση

Απενεργοποιήστε τη συσκευή μόνο εάν είναι απολύτως απαραίτητο.

Μετακίνηση της συσκευής

1. Αφαιρέστε όλα τα τρόφιμα και αποσυνδέστε τη συσκευή.
2. Ασφαλίστε τα ράφια και τα άλλα κινητά μέρη στο ψυγείο και στον καταψύκτη με κολλητική ταινία.
3. Μην γέρνετε το ψυγείο περισσότερο από 45° ώστε να αποφύγετε ζημιά στο ψυκτικό σύστημα.



ΠΡΟΕΙΔΟΠΟΙΗΣΗ!

- ▶ Μην σηκώνετε τη συσκευή από τις λαβές της.
- ▶ Μην τοποθετείτε ποτέ τη συσκευή οριζόντια στο έδαφος.

Πολλά προβλήματα που παρουσιάζονται θα μπορούσαν να επιλυθούν από τον εαυτό σας χωρίς ειδική εμπειρογνώμοσύνη. Σε περίπτωση προβλήματος, ελέγξτε όλες τις εμφανιζόμενες δυνατότητες και ακολουθήστε τις παρακάτω οδηγίες προτού επικοινωνήσετε με το τμήμα εξυπηρέτησης πελατών μετά την πώληση. Δείτε την ενότητα ΕΞΥΠΗΡΕΤΗΣΗ ΠΕΛΑΤΩΝ.



ΠΡΟΕΙΔΟΠΟΙΗΣΗ!

- ▶ Πριν από τη συντήρηση, απενεργοποιήστε τη συσκευή και αποσυνδέστε το φις από την πρίζα.
- ▶ Ο ηλεκτρικός εξοπλισμός πρέπει να συντηρείται μόνο από εξειδικευμένους ηλεκτρολόγους, επειδή οι ακατάλληλες επισκευές μπορούν να προκαλέσουν σημαντικές επακόλουθες ζημιές.
- ▶ Μια κατεστραμμένη τροφοδοσία θα πρέπει να αντικατασταθεί από τον κατασκευαστή ή τον αντιπρόσωπο του σέρβις ή παρόμοια εξουσιοδοτημένα πρόσωπα, προς αποφυγή του κινδύνου.

Πρόβλημα	Πιθανή αιτία	Πιθανή λύση
Ο συμπιεστής δεν λειτουργεί.	<ul style="list-style-type: none"> • Το βύσμα δικτύου δεν είναι συνδεδεμένο στην πρίζα. • Η συσκευή βρίσκεται στον κύκλο απόψυξης 	<ul style="list-style-type: none"> • Συνδέστε την πρίζα. • Αυτό είναι φυσιολογικό για αυτόματη απόψυξη
Η συσκευή λειτουργεί συχνά ή λειτουργεί για πολύ μεγάλο χρονικό διάστημα.	<ul style="list-style-type: none"> • Η εσωτερική και η εξωτερική θερμοκρασία είναι πολύ υψηλή. • Η συσκευή απενεργοποιήθηκε για ένα χρονικό διάστημα. • Η πόρτα της συσκευής δεν είναι καλά κλειστή. • Η πόρτα ανοίγει πολύ συχνά ή για μεγάλα χρονικά διαστήματα. • Η ρύθμιση θερμοκρασίας για την κατάψυξη είναι πολύ χαμηλή. • Το λάστιχο της πόρτας είναι βρώμικο, έχει φθαρεί, έχει ρωγμές ή δεν ταιριάζει. • Η απαιτούμενη κυκλοφορία του αέρα δεν είναι εγγυημένη. 	<ul style="list-style-type: none"> • Είναι φυσιολογικό η συσκευή να λειτουργεί περισσότερο. • Κανονικά, χρειάζονται 8 έως 12 ώρες για να κρυώσει εντελώς η συσκευή. • Κλείστε την πόρτα / συρτάρι και βεβαιωθείτε ότι η συσκευή βρίσκεται σε επίπεδη επιφάνεια και ότι δεν υπάρχει τροφή ή δοχείο που να «χτυπά» πάνω στην πόρτα. • Μην ανοίγετε την πόρτα / το συρτάρι πολύ συχνά. • Ρυθμίστε τη θερμοκρασία ψηλότερα μέχρι να ληφθεί ικανοποιητική θερμοκρασία ψυγείου. Χρειάζονται 24 ώρες για να σταθεροποιηθεί η θερμοκρασία του ψυγείου. • Καθαρίστε την πόρτα/το φλάουτο του συρταριού ή αντικαταστήστε τα από την εξυπηρέτηση πελατών. • Εξασφαλίστε επαρκή αερισμό.
Το εσωτερικό του ψυγείου είναι βρώμικο ή/και μυρίζει άσχημα.	<ul style="list-style-type: none"> • Το εσωτερικό του ψυγείου χρειάζεται καθαρισμό. • Τα τρόφιμα με έντονη οσμή αποθηκεύονται στο ψυγείο. 	<ul style="list-style-type: none"> • Καθαρίστε το εσωτερικό του ψυγείου. • Τυλίξτε καλά το φαγητό.
Η συσκευή κάνει αφύσικους ήχους.	<ul style="list-style-type: none"> • Η συσκευή δεν βρίσκεται σε επίπεδο έδαφος. • Η συσκευή αγγίζει κάποιο αντικείμενο γύρω της. 	<ul style="list-style-type: none"> • Ρυθμίστε τα πόδια για να ισιώσετε τη συσκευή. • Αφαιρέστε τα αντικείμενα γύρω από τη συσκευή.
Δεν υπάρχει αρκετή	<ul style="list-style-type: none"> • Η θερμοκρασία είναι πολύ υψηλή. 	<ul style="list-style-type: none"> • Επαναφέρετε τη θερμοκρασία.

<p>Ψύξη στο εσωτερικό της συσκευής.</p>	<ul style="list-style-type: none"> • Πολύ ζεστά αγαθά έχουν αποθηκευτεί. • Πάρα πολύ φαγητό έχει αποθηκευτεί ταυτόχρονα. • Τα αγαθά είναι πολύ κοντά το ένα στο άλλο. • Η πόρτα / συρτάρια της συσκευής δεν είναι κλειστά. • Η πόρτα/το συρτάρι ανοίγει πολύ συχνά ή για μεγάλα χρονικά διαστήματα. 	<ul style="list-style-type: none"> • Πάντα να ψύχετε τα αγαθά πριν τα αποθηκεύετε. • Να αποθηκεύετε πάντα μικρές ποσότητες τροφίμων. • Αφήστε ένα κενό μεταξύ πολλών τροφίμων που επιτρέπουν τη ροή του αέρα. • Κλείστε την πόρτα / τα συρτάρια. • Μην ανοίγετε την πόρτα / το συρτάρι πολύ συχνά.
<p>Υπάρχει αρκετή ψύξη στο εσωτερικό της συσκευής.</p>	<ul style="list-style-type: none"> • Η θερμοκρασία είναι πολύ χαμηλή. • Η λειτουργία Super-Frz/ Super-Cool είναι ενεργοποιημένη ή λειτουργεί για μεγάλο διάστημα. 	<ul style="list-style-type: none"> • Επαναφέρετε τη θερμοκρασία. • Απενεργοποιήστε τη λειτουργία Super-Frz/ Super-Cool
<p>Σχηματισμός υγρασίας στο εσωτερικό του διαμερίσματος του ψυγείου.</p>	<ul style="list-style-type: none"> • Το κλίμα είναι πολύ ζεστό και πολύ υγρό. • Η πόρτα / συρτάρια της συσκευής δεν είναι κλειστά. • Η πόρτα/το συρτάρι ανοίγει πολύ συχνά ή για μεγάλα χρονικά διαστήματα. • Τα δοχεία τροφίμων ή τα υγρά παραμένουν ανοιχτά. 	<ul style="list-style-type: none"> • Αυξήστε τη θερμοκρασία. • Κλείστε την πόρτα / τα συρτάρια. • Μην ανοίγετε την πόρτα / το συρτάρι πολύ συχνά. • Αφήστε τα ζεστά τρόφιμα να κρυώσουν σε θερμοκρασία δωματίου και καλύψτε τα τρόφιμα και τα υγρά.
<p>Η υγρασία συσσωρεύεται στα ψυγεία έξω από την επιφάνεια ή ανάμεσα στις πόρτες / την πόρτα και τα συρτάρια.</p>	<ul style="list-style-type: none"> • Το κλίμα είναι πολύ ζεστό και πολύ υγρό. • Η πόρτα δεν είναι ερμητικά κλειστή. Ο κρύος αέρας στη συσκευή και ο ζεστός αέρας έξω από αυτήν συμπυκνώνονται. 	<ul style="list-style-type: none"> • Αυτό είναι φυσιολογικό σε υγρό κλίμα και θα αλλάξει όταν μειώνεται η υγρασία. • Βεβαιωθείτε ότι η πόρτα/το συρτάρι είναι καλά κλειστά.
<p>Ισχυρός πάγος και παγετός στο διαμέρισμα του καταψύκτη.</p>	<ul style="list-style-type: none"> • Τα εμπορεύματα δεν είχαν συσκευαστεί επαρκώς. • Η πόρτα / συρτάρια της συσκευής δεν είναι κλειστά. • Η πόρτα/το συρτάρι ανοίγει πολύ συχνά ή για μεγάλα χρονικά διαστήματα. • Η φλάντζα πόρτας/συρταριού είναι βρώμικη, φθαρμένη, ραγισμένη ή αταίριαστη. • Κάτι στο εσωτερικό εμποδίζει την πόρτα / συρτάρι να κλείσει σωστά. 	<ul style="list-style-type: none"> • Πάντα να συσκευάζετε καλά τα προϊόντα. • Κλείστε την πόρτα / τα συρτάρια. • Μην ανοίγετε την πόρτα / το συρτάρι πολύ συχνά. • Καθαρίστε την τσιμούχα πόρτας/συρταριού ή αντικαταστήστε την με νέα. • Επανατοποθετήστε τα ράφια, τα ράφια των θυρών ή τα εσωτερικά δοχεία για να επιτρέψετε στο κλείσιμο της πόρτας / συρταριού.
<p>Οι πλευρές του ντουλαπιού και της λωρίδας της πόρτας θερμαίνονται.</p>	<ul style="list-style-type: none"> • - 	<ul style="list-style-type: none"> • Αυτό είναι φυσιολογικό.

<p>Η συσκευή κάνει αφύσικους ήχους.</p>	<ul style="list-style-type: none"> • Η συσκευή δεν βρίσκεται σε επίπεδο έδαφος. • Η συσκευή αγγίζει κάποιο αντικείμενο γύρω της. 	<ul style="list-style-type: none"> • Ρυθμίστε τα πόδια για να ισιώσετε τη συσκευή. • Αφαιρέστε τα αντικείμενα γύρω από τη συσκευή.
<p>Ένας ελαφρύς ήχος πρέπει να ακούγεται παρόμοιος με αυτόν του ρέοντος νερού.</p>	<ul style="list-style-type: none"> • - 	<ul style="list-style-type: none"> • Αυτό είναι φυσιολογικό.
<p>Θα ακούσετε ένα ηχητικό σήμα συναγερμού.</p>	<ul style="list-style-type: none"> • Η πόρτα του χώρου αποθήκευσης ψυγείου είναι ανοιχτή. 	<ul style="list-style-type: none"> • Κλείστε την πόρτα.
<p>Θα ακούσετε ένα αχνό βουητό.</p>	<ul style="list-style-type: none"> • Το σύστημα κατά της συμπίκνωσης λειτουργεί 	<ul style="list-style-type: none"> • Αυτό αποτρέπει τη συμπίκνωση και είναι φυσιολογικό
<p>Το σύστημα εσωτερικού φωτισμού ή ψύξης δεν λειτουργεί.</p>	<ul style="list-style-type: none"> • Το βύσμα δικτύου δεν είναι συνδεδεμένο στην πρίζα. • Η παροχή ρεύματος δεν είναι άθικτη. • Η λυχνία LED είναι εκτός λειτουργίας. 	<ul style="list-style-type: none"> • Συνδέστε την πρίζα. • Ελέγξτε την παροχή ηλεκτρικού ρεύματος στο δωμάτιο. Καλέστε την τοπική εταιρεία ηλεκτρισμού! • Καλέστε την υπηρεσία για αλλαγή της λυχνίας.
<p>Διαρροή ή στάξιμο νερού από το στόμιο του διανομέα νερού.</p>	<ul style="list-style-type: none"> • Η δεξαμενή νερού δεν έχει τοποθετηθεί σωστά • Το στόμιο του διανομέα νερού δεν έχει βιδωθεί σφίχτα στη δεξαμενή. • Ο λευκός δακτύλιος σιλικόνης Ο λείπει από το στόμιο νερού. 	<ul style="list-style-type: none"> • Τοποθετήστε ξανά τη δεξαμενή νερού στην πόρτα του ψυγείου και βεβαιωθείτε ότι έχει στερεωθεί πλήρως στην πόρτα. • Βιδώστε το στόμιο νερού καλά στη δεξαμενή νερού. • Ελέγξτε ότι το στόμιο νερού έχει έναν λευκό δακτύλιο σιλικόνης Ο στο άκρο της δεξαμενής πριν τοποθετήσετε το στόμιο νερού στη δεξαμενή νερού.
<p>Η αυτόματη παγομηχανή δεν παράγει πάγο ή παράγει μικρή ποσότητα πάγου.</p>	<ul style="list-style-type: none"> • Μην συνδέετε τον σωλήνα παροχής νερού στη συσκευή και ανοίξτε τη βαλβίδα παροχής. • Ο εύκαμπτος σωλήνας παροχής νερού έχει λυγίσει. • Διανομή μεγάλης ποσότητας πάγου πρόσφατα. • Η λειτουργία παγομηχανής δεν είναι ενεργοποιημένη. • Ανοίγετε συχνά την πόρτα της συσκευής. • Η πόρτα της συσκευής δεν κλείνει τελείως. 	<ul style="list-style-type: none"> • Συνδέστε τον σωλήνα παροχής νερού στη συσκευή και ανοίξτε πλήρως τη βαλβίδα παροχής. • Ισιώστε τον σωλήνα παροχής νερού. • Χρειάζονται περίπου 24 ώρες για την παραγωγή επιπλέον πάγου στην αυτόματη παγομηχανή. Περιμένετε. • Ενεργοποιήστε το "Ice on/off". • Εάν ανοίγετε συχνά την πόρτα της συσκευής, θα διαφύγει κρύος αέρας, μειώνοντας την ταχύτητα παραγωγής πάγου. Μην ανοιγοκλείνετε συχνά την πόρτα της συσκευής. • Κλείστε τελείως την πόρτα της συσκευής.

<p>Ο πάγος δεν διανέμεται.</p>	<ul style="list-style-type: none"> • Δεν έχει επιλεγεί η λειτουργία για παγάκια ή θρυμματισμένο πάγο. • Η δίοδος του πάγου έχει φράξει. 	<ul style="list-style-type: none"> • Στον πίνακα ελέγχου, επιλέξτε εναλλάξ τις λειτουργίες για παγάκια και θρυμματισμένο πάγο για να διανείμετε τον πάγο. • Ελέγξτε τον πάγο και καθαρίστε τακτικά τη δίοδο πάγου.
<p>Το νερό δεν βγαίνει.</p>	<ul style="list-style-type: none"> • Η βαλβίδα τροφοδοσίας μπορεί να είναι απενεργοποιημένη. • Η δεξαμενή του διανομέα νερού μπορεί να είναι άδεια. • Ο εύκαμπτος σωλήνας παροχής νερού έχει λυγίσει. • Χρησιμοποιήστε αφιλτράριστο νερό. • Το φίλτρο νερού είναι βουλωμένο ή δεν έχει εγκατασταθεί. • Το νερό στη δεξαμενή είναι παγωμένο επειδή έχει οριστεί υπερβολικά κρύα ρύθμιση. 	<ul style="list-style-type: none"> • Ανοίξτε τη βαλβίδα παροχής νερού. • Γεμίστε τη δεξαμενή του διανομέα νερού. • Ισιώστε τον σωλήνα παροχής νερού. • Αντικαταστήστε το φίλτρο νερού εκ των προτέρων. • Αντικαταστήστε το φίλτρο νερού. • Ορίστε το ψυγείο σε ρύθμιση υψηλότερης θερμοκρασίας και περιμένετε 24 ώρες. Εάν το νερό δεν διανεμηθεί μετά από 24 ώρες, καλέστε για σέρβις.
<p>Διαρροή νερού από τον διανομέα.</p>	<ul style="list-style-type: none"> • Ενδέχεται να υπάρχει αέρας στο σύστημα της γραμμής ύδρευσης, με αποτέλεσμα το νερό να στάζει μετά τη διανομή. 	<ul style="list-style-type: none"> • Πραγματοποιήστε διανομή νερού για τουλάχιστον 3 λεπτά για να αφαιρέσετε τον αέρα από το σύστημα.
<p>Το νερό έχει περίεργη γεύση.</p>	<ul style="list-style-type: none"> • Το απιονισμένο νερό ή το κρύο νερό δεν έχουν χρησιμοποιηθεί για μεγάλο χρονικό διάστημα. • Χρησιμοποιείται ληγμένο φίλτρο. 	<ul style="list-style-type: none"> • Πραγματοποιήστε διανομή νερού για τουλάχιστον 3 λεπτά. • Αντικαταστήστε το φίλτρο νερού.

Για να επικοινωνήσετε με την τεχνική βοήθεια, επισκεφθείτε τον ιστότοπό μας: <https://corporate.haier-europe.com/en/>

Στην ενότητα "ιστότοπος", επιλέξτε τη μάρκα του προϊόντος σας και τη χώρα σας. Θα ανακατευθυνθείτε στον συγκεκριμένο ιστότοπο, όπου μπορείτε να βρείτε τον αριθμό τηλεφώνου και τη φόρμα για να επικοινωνήσετε με την τεχνική υποστήριξη.

Διακοπή ρεύματος

Σε περίπτωση διακοπής ρεύματος, τα τρόφιμα πρέπει να παραμένουν με ασφάλεια κρύα και σε συνθήκες ψύξης για περίπου 5 ώρες. Ακολουθήστε αυτές τις συμβουλές κατά τη διάρκεια παρατεταμένης διακοπής ρεύματος, ειδικά το καλοκαίρι:

- ▶ Ανοίγετε την πόρτα / συρτάριά όσο το δυνατόν λιγότερες φορές.
- ▶ Μην βάζετε επιπλέον τρόφιμα στη συσκευή κατά τη διάρκεια διακοπής ρεύματος.
- ▶ Εάν δοθεί προηγούμενη ειδοποίηση για διακοπή ρεύματος και η διάρκεια διακοπής είναι μεγαλύτερη από 5 ώρες, φτιάξτε λίγο πάγο και τοποθετήστε τον σε ένα δοχείο στο πάνω μέρος του ψυγείου.
- ▶ Ο έλεγχος των εμπορευμάτων απαιτείται αμέσως μετά τη διακοπή.
- ▶ Καθώς η θερμοκρασία στο ψυγείο θα αυξηθεί κατά τη διάρκεια διακοπής ρεύματος ή άλλης βλάβης, η περίοδος αποθήκευσης και η βρώσιμη ποιότητα των τροφίμων θα μειωθούν. Οποιοδήποτε φαγητό αποψύχεται πρέπει να καταναλώνεται ή να μαγειρεύεται και να καταψύχεται (όταν επιτρέπεται αυτή η διαδικασία) λίγο μετά για την αποφυγή κινδύνων για την υγεία.

Λειτουργία μνήμης κατά τη διακοπή ρεύματος

Μετά την αποκατάσταση του ρεύματος, η συσκευή συνεχίζει με τις ρυθμίσεις που είχαν ρυθμιστεί πριν από την διακοπή ρεύματος.

Αποσυσκευασία



ΠΡΟΕΙΔΟΠΟΙΗΣΗ!

- ▶ Η συσκευή είναι βαριά. Πάντοτε θα πρέπει να χειρίζονται τη συσκευή δύο άτομα τουλάχιστον.
- ▶ Κρατήστε όλα τα υλικά συσκευασίας μακριά από τα παιδιά και απορρίψτε τα με φιλικό προς το περιβάλλον τρόπο.
- ▶ Βγάλε τη συσκευή από τη συσκευασία.
- ▶ Αφαιρέστε όλα τα υλικά συσκευασίας.

Περιβαλλοντικές συνθήκες

Η θερμοκρασία δωματίου πρέπει να είναι πάντα μεταξύ 1 °C και 43 °C, καθώς μπορεί να επηρεαστεί η θερμοκρασία στο εσωτερικό της συσκευής και η κατανάλωση ενέργειάς της. Μην εγκαθιστάτε τη συσκευή κοντά σε άλλες συσκευές που εκπέμπουν θερμότητα (φούρνους, ψυγεία) χωρίς μόνωση.

Απαιτήσεις χώρου

Ελάχιστος χώρος όταν η πόρτα είναι ανοικτή:

W1 = 1217 mm

W2 = 1528 mm

D1 = 629 mm

D2 = 1110 mm

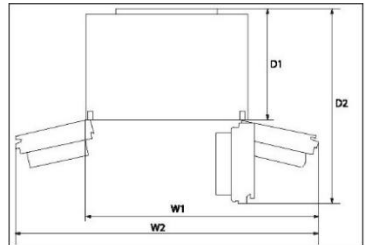

Διατομή εξαερισμού

Για να επιτευχθεί επαρκής αερισμός της συσκευής για λόγους ασφαλείας, πρέπει να τηρούνται οι πληροφορίες των απαιτούμενων διατομών εξαερισμού.

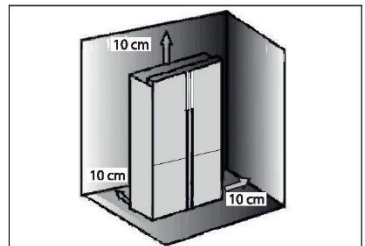

Ευθυγράμμιση της συσκευής

Η συσκευή πρέπει να τοποθετηθεί σε επίπεδη και συμπαγή επιφάνεια.

1. Γείρετε ελαφρά το ψυγείο προς τα πίσω.
2. Ρυθμίστε τα πόδια στο επιθυμητό επίπεδο.

Βεβαιωθείτε ότι η απόσταση από τον τοίχο στην πλευρά που βρίσκονται μντεσέδες είναι τουλάχιστον 10 cm, ώστε να ανοίγει σωστά η πόρτα.

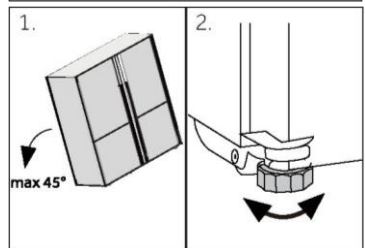

Ειδοποίηση:

Για μια συσκευή ελεύθερης τοποθέτησης: αυτή η ψυκτική συσκευή δεν προορίζεται για χρήση ως εντοιχιζόμενη συσκευή

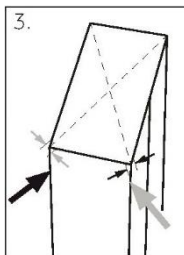

3. Η σταθερότητα μπορεί να ελεγχθεί χτυπώντας εναλλάξ τις διαγώνιες πλευρές. Η ελαφριά ταλάντωση πρέπει να είναι ίδια και προς τις δύο κατευθύνσεις. Διαφορετικά το πλαίσιο μπορεί να στρεβλώσει, και το αποτέλεσμα μπορεί να είναι πιθανές διαρροές στις σφραγίδες της πόρτας. Μια χαμηλή κλίση προς τα πίσω διευκολύνει το κλείσιμο των θυρών.

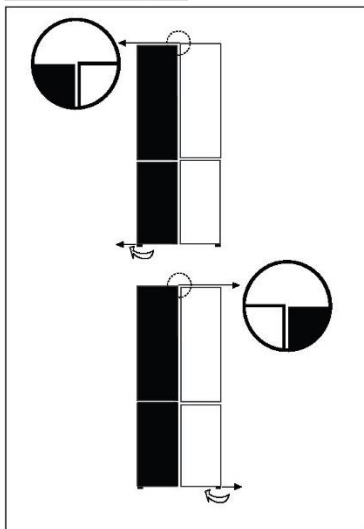

Ρύθμιση των θυρών

Εάν οι πόρτες δεν είναι σε ένα επίπεδο, αυτή η αναντιστοιχία μπορεί να διορθωθεί με τα εξής:

Χρήση ρυθμιζόμενου ποδιού

Περιστρέψτε το ρυθμιζόμενο πόδι σύμφωνα με την κατεύθυνση του βέλους για να γυρίσετε προς τα πάνω ή προς τα κάτω το πόδι.

Εάν είναι απαραίτητο, επικοινωνήστε με την εξυπηρέτηση μετά την πώληση.

i Ειδοποίηση:

Στη μελλοντική χρήση του ψυγείου, μπορεί να εμφανιστεί το φαινόμενο ανομοιομορφίας στις πόρτες ανάλογα με το βάρος των αποθηκευμένων τροφίμων. Στη συνέχεια, προσαρμόστε σύμφωνα με τις παραπάνω μεθόδους.

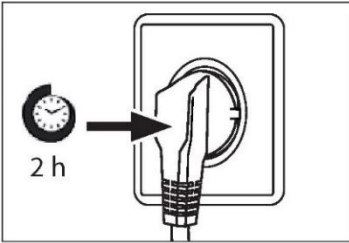

Χρόνος αναμονής

Το λάδι λίπανσης χωρίς συντήρηση βρίσκεται στην κάψουλα του συμπιεστή. Αυτό το λάδι μπορεί να περάσει από το κλειστό σύστημα σωλήνων κατά τη διάρκεια της κεκλιμένης μεταφοράς. Πριν συνδέσετε τη συσκευή στην παροχή ρεύματος θα πρέπει να περιμένετε τουλάχιστον 2 ώρες, ώστε το λάδι να επιστρέψει στην κάψουλα.

Ηλεκτρική σύνδεση

Πριν από κάθε σύνδεση ελέγξτε αν:

- ▶ η τροφοδοσία ρεύματος, η πρίζα και η ασφάλεια είναι κατάλληλα σύμφωνα με το ταμπελάκι χαρακτηριστικών.
- ▶ η πρίζα είναι γειωμένη και δεν υπάρχει πολλαπλή πρίζα ή επέκταση.
- ▶ το βύσμα τροφοδοσίας και η πρίζα είναι σύμφωνα με.

Συνδέστε το βύσμα σε μια σωστά εγκατεστημένη οικιακή πρίζα.



ΠΡΟΕΙΔΟΠΟΙΗΣΗ!

Για να αποφύγετε τους κινδύνους, ένα κατεστραμμένο καλώδιο τροφοδοσίας πρέπει να αντικατασταθεί από την εξυπηρέτηση πελατών (βλ. κάρτα εγγύησης).

Μοντέλα Ice and Water και Automatic Ice

- ▶ Τα ψυγεία Ice and Water και Automatic Ice πρέπει να εγκατασταθούν από εξειδικευμένο υδραυλικό ή εκπαιδευμένο και υποστηριζόμενο τεχνικό σέρβις της Haier, καθώς η λανθασμένη υδραυλική εγκατάσταση μπορεί να οδηγήσει σε διαρροές νερού.
- ▶ Η Haier appliances δεν φέρει ευθύνη για ζημιές (συμπεριλαμβανομένης της ζημιάς από νερό) που προκαλούνται από ελαττωματική εγκατάσταση ή ελαττωματικά υδραυλικά.

Ειδοποίηση:

Αφαιρέστε τους κάδους της πόρτας από τη θέση A και τοποθετήστε τους στη θέση B πριν από την πρώτη χρήση.

- ▶ Κρατήστε το μπροστινό άκρο των κάδων με το ένα χέρι και με το άλλο χέρι σπρώξτε το κάτω μέρος των κάδων εναλλάξ προς την κατεύθυνση του βέλους 1. Αφού οι κάδοι βγουν από το σώμα της πόρτας, περιστρέψτε προς τα εμπρός και προς τα κάτω προς την κατεύθυνση του βέλους 2 για να τους αφαιρέσετε και να τους εγκαταστήσετε στη θέση B.

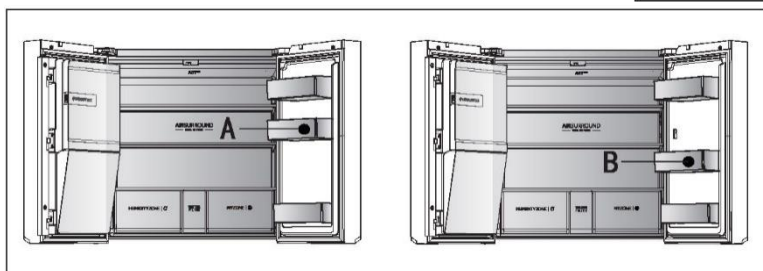
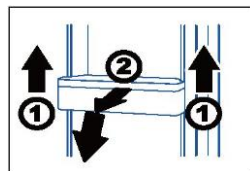

ΠΡΟΕΙΔΟΠΟΙΗΣΗ!

- ▶ Να συνδέεται μόνο στην παροχή πόσιμου νερού. Το φίλτρο νερού φιλτράρει μόνο τις ακαθαρσίες στο νερό και κάνει τον πάγο καθαρό και υγιεινό. Δεν μπορεί να αποστειρώσει ή να καταστρέψει μικρόβια ή άλλες επιβλαβείς ουσίες.
- ▶ Η πολύ υψηλή πίεση νερού στον εύκαμπτο σωλήνα μπορεί να προκαλέσει ζημιά στη συσκευή. Τοποθετήστε ένα μειωτήρα πίεσης όταν η πίεση του νερού στον εύκαμπτο σωλήνα υπερβαίνει τα 0,6 MPa.
- ▶ Πριν από τη σύνδεση, ελέγξτε αν το νερό είναι διαφανές και καθαρό.

Δελτίο προϊόντος σύμφωνα με τον κανονισμό ΕΕ υπ' αριθ. 2019/2016

Μάρκα	Haier	Haier
Όνομα μοντέλου / αναγνωριστικό	HCR7918EIMP HCR7918EIMB HCR7918EIMP(HB)	HCR7918ENMP
Κατηγορία του μοντέλου	Ψυγείο-καταψύκτης	Ψυγείο-καταψύκτης
Κατηγορία ενεργειακής απόδοσης	E	E
Ετήσια κατανάλωση ενέργειας (kWh/έτος) (1)	357	-
Συνολικός όγκος (Λίτρα)	601	-
Όγκος ψυγείου (Λίτρα)	323	-
Όγκος καταψύκτη (Λίτρα)	131	-
Όγκος θαλάμου μεταβλητής θερμοκρασίας (Λίτρα)	135	-
Όγκος διαμερίσματος Zero-Star (Λίτρα)	12	-
Αξιολόγηση με αστέρια	* **	* **
Θερμοκρασία άλλων διαμερισμάτων >14° C	Δεν υφίσταται	Δεν υφίσταται
Σύστημα χωρίς πάγο	Ναι	Ναι
Χωρητικότητα κατάψυξης (κιλά/24 ώρες)	6	6
Βαθμολογία κλίματος (2)	SN-N-ST	SN-N-ST
Κατηγορία εκπομπών θορύβου και εκπομπές ακουστικού θορύβου στον αέρα (db(A) re 1pW)	C(38)	C(38)
Χρόνος αύξησης θερμοκρασίας (ώρες)	9	9
Χωρητικότητα παραγωγής πάγου	1,4 kg/24 ώρες	-
Τύπος συσκευής	Αυτόνομη ελεύθερη τοποθέτηση	Αυτόνομη ελεύθερη τοποθέτηση
Άλλα	Με παγομηχανή στην πόρτα	-

Επεξηγήσεις:

- Ναι, υπάρχει

(1) Με βάση τα αποτελέσματα της δοκιμής συμμόρφωσης προτύπων για 24 ώρες, Η πραγματική κατανάλωση εξαρτάται από τη χρήση και τη θέση της συσκευής.

(2) Βαθμολογία κλίματος SN: Αυτή η συσκευή προορίζεται για χρήση σε θερμοκρασία περιβάλλοντος μεταξύ + 10°C και +32°C

Βαθμολογία κλίματος N: Αυτή η συσκευή προορίζεται για χρήση σε θερμοκρασία περιβάλλοντος μεταξύ + 16 °C και +32 °C

Βαθμολογία κλίματος ST: Αυτή η συσκευή προορίζεται για χρήση σε θερμοκρασία περιβάλλοντος μεταξύ + 16 °C και +38 °C

Βαθμολογία κλίματος T: Αυτή η συσκευή προορίζεται για χρήση σε θερμοκρασία περιβάλλοντος μεταξύ + 16 °C και +43 °C

Πρόσθετα τεχνικά δεδομένα

Τάση / Συχνότητα	220-240V ~ / 50Hz
Ρεύμα εισόδου (A)	2 (HCR7918EIMP/HCR7918EIMB/HCR7918EIMP(UK)) 1.8 (HCR7918ENMP)
Κύρια ασφάλεια (A)	16
Ψυκτικό	R600a
Διαστάσεις (Υ/Π/Β σε mm)	1775*908*750

Συνιστούμε την Εξυπηρέτηση Πελατών της Haier και τη χρήση γνήσιων ανταλλακτικών. Εάν έχετε κάποιο πρόβλημα με τη συσκευή σας, ελέγξτε πρώτα την ενότητα ΑΝΤΙΜΕΤΩΠΙΣΗ ΠΡΟΒΛΗΜΑΤΩΝ.

Εάν δεν μπορείτε να βρείτε μια λύση εκεί, επικοινωνήστε

- ▶ με τον τοπικό σας αντιπρόσωπο ή
- ▶ το Ευρωπαϊκό τηλεφωνικό κέντρο εξυπηρέτησης (βλ. παρακάτω αριθμούς τηλεφώνου) ή
- ▶ πηγαίνετε στην ενότητα Εξυπηρέτηση και Υποστήριξη στη διεύθυνση www.haier.com όπου μπορείτε να υποβάλετε αίτημα εξυπηρέτησης
- ▶ και επίσης να βρείτε τις συχνές ερωτήσεις.

Για να επικοινωνήσετε με την Υπηρεσία μας, βεβαιωθείτε ότι έχετε τα ακόλουθα δεδομένα διαθέσιμα.

Οι πληροφορίες μπορείτε να βρείτε στην πινακίδα αξιολόγησης.

Μοντέλο _____

Σειριακός αριθμός. _____

Επίσης, ελέγξτε την Κάρτα Εγγύησης που παρέχεται με το προϊόν σε περίπτωση εγγύησης.

Ευρωπαϊκό Τηλεφωνικό Κέντρο

Χώρα*	Αριθμός τηλεφώνου	Έξοδα
Haier Italy (IT)	199 100 912	
Haier Spain (ES)	902 509 123	
Haier Germany (DE)	0180 5 39 39 99	<ul style="list-style-type: none">• 14 σεντς/λεπτό από σταθερό• μέγιστο 42 σεντς/λεπτό από κινητό
Haier Austria (AT)	0820 001 205	<ul style="list-style-type: none">• 14,53 σεντς/λεπτό από σταθερό• μέγιστο 20 σεντς/λεπτό όλα τα άλλα
Haier United Kingdom (UK)	0333 003 8122	
Haier France (FR)	0980 406 409	

*Για άλλες χώρες, ανατρέξτε στη διεύθυνση www.haier.com
Haier Europe Trading S.r.l
Υποκατάστημα Ηνωμένο Βασίλειο
Westgate House, Westgate, Ealing
Λονδίνο, W5 1YY

*Διάρκεια εγγύησης της ψυκτικής συσκευής:

Η ελάχιστη εγγύηση είναι: 2 χρόνια για τις χώρες της ΕΕ, 3 χρόνια για την Τουρκία, 1 χρόνο για το Ηνωμένο Βασίλειο, 1 χρόνο για τη Ρωσία, 3 χρόνια για τη Σουηδία, 2 χρόνια για τη Σερβία, 5 χρόνια για τη Νορβηγία, 1 χρόνο για το Μαρόκο, 6 μήνες για την Αλγερία, για την Τυνησία δεν απαιτείται νομική εγγύηση.

*Περίοδος διάθεσης ανταλλακτικών για επισκευή της συσκευής:

Θερμοστάτες, αισθητήρες θερμοκρασίας, πλακέτες τυπωμένων κυκλωμάτων και πηγές φωτός διατίθενται για επτά τουλάχιστον χρόνια μετά τη διάθεση της τελευταίας μονάδας του μοντέλου στην αγορά. Λαβές πόρτας, μεντεσέδες πόρτας, δίσκοι και καλάθια διατίθενται για περίοδο τουλάχιστον επτά ετών και λάστιχα πόρτας για περίοδο τουλάχιστον 10 ετών μετά τη διάθεση της τελευταίας μονάδας του μοντέλου στην αγορά.

*Για περισσότερες πληροφορίες σχετικά με το προϊόν, συμβουλευτείτε τη διεύθυνση <https://eprel.ec.europa.eu/> ή σαρώστε τον κωδικό QR στην ενεργειακή ετικέτα που παρέχεται με τη συσκευή.

2022 Έκδοση Β

Haier

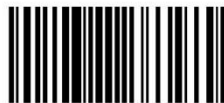

0060533033



Priročnik za uporabo

Hladilnik-zamrzovalnik

HCR7918EIMP
HCR7918EIMB
HCR7918EIMP(UK)
HCR7918ENMP

SL

Haier

Zahvaljujemo se vam za nakup izdelka Haier.

Pred uporabo aparata skrbno preberite ta navodila. Navodila vsebujejo pomembne informacije, ki vam bodo pomagale čim boljše izkoristiti aparat ter zagotoviti varno in pravilno namestitev, uporabo in vzdrževanje.

Ta priročnik hranite na priročnem mestu, da je vedno na doseg roke za varno in pravilno uporabo aparata.

Če aparat prodate, ga podarite ali pustite za sabo, ko se selite, poskrbite, da boste ta priročnik predali novemu lastniku, da se bo lahko seznanil z aparatom in varnostnimi opozorili.



Legenda

Opozorilo – Pomembne varnostne informacije



Splošne informacije in nasveti



Okoljske informacije



Odstranjevanje

Pomagajte varovati okolje in zdravje ljudi. Embalažo odložite v ustrezne zbiralnike za recikliranje. Pomagajte pri recikliranju električnih in elektronskih odpadnih naprav. Aparatov, označenih s tem simbolom, ne odlagajte med gospodinjne odpadke. Vrnite izdelek vašemu lokalnemu obratu za recikliranje ali se obrnite na občinski urad.



OPOZORILO!

Nevarnost telesnih poškodb ali zadušitve!

Hladilna sredstva in pline je treba odstraniti profesionalno. Prepričajte se, da cevi hladilnega tokokroga niso poškodovane, preden jih ustrezno zavržete. Aparat pred čiščenjem odklopite z napajanja. Odsluženemu aparatu odrežite električni kabel in ga zavržite. Odstranite pladnje in predale ter zatič in tesnila vrat, da preprečite zapiranje otrok in hišnih ljubljencev v aparat.

Varnostne informacije	4
Opis izdelka	10
Nadzorna plošča	11
Uporaba.....	14
Oprema	32
Nega in čiščenje	35
Odpravljanje težav	37
Vgradnja	42
Tehnični podatki.....	46
Služba za pomoč strankam	48

Dodatki

Preverite dodatke in literaturo v skladu s tem seznamom:



*Vodna cev

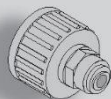

*Vodni priključek



Energijska nalepka



Garancijska
kartica



Navodila za
uporabo
Nalepka »OK«
Navodila za
uporabo

*Opomba: Samo za model
HCR7918EIMP/HCR7918EIMB/HCR7918EIMP(UK)

Pred prvim vklopom aparata preberite naslednje varnostne nasvete!:

OPOZORILO!

Pred prvo uporabo

- ▶ Prepričajte se, da med prevozom ni prišlo do poškodb.
- ▶ Odstranite vso embalažo in shranjujte izven dosega otrok.
- ▶ Pred namestitvijo aparata počakajte vsaj dve uri, da zagotovite polno učinkovitost hladilnega krogotoka.
- ▶ Aparat naj prenašata vsaj dve osebi, ker je težek.

Vgradnja

- ▶ Aparat naj bo postavljen v dobro prezračevan prostor. Poskrbite, da bo nad aparatom in okoli njega vsaj 10 cm prostora.
- ▶ Aparata nikoli ne postavljajte na vlažno mesto ali mesto, kjer bi lahko po njem brizgala voda. Očistite in pobrišite vodne kapljice in madeže z mehko čisto krpo.
- ▶ Aparata ne postavljajte neposredno na sonce ali blizu virov toplote (npr. štedilnikov, grelcev).
- ▶ Aparat namestite na mestu, ki je primerno njegovi velikosti in namenu.
- ▶ **OPOZORILO:** Poskrbite, da bodo prezračevalne odprtine aparata ali vgradnih elementov proste in neovirane.
- ▶ Prepričajte se, da se podatki o električnem toku na ploščici s tehničnimi navedbami ujemajo z napajanjem. V nasprotnem primeru se obrnite na električarja.
- ▶ Aparat deluje z izmeničnim napajanjem 220–240 VAC/50 Hz. Nenormalno nihanje napetosti lahko povzroči, da se aparat ne zažene, poškoduje regulator temperature ali kompresor ali pa se med delovanjem pojavi nenavaden hrup. V tem primeru se namesti samodejni regulator.
- ▶ Ne uporabljajte adapterjev z več vtiči in podaljškov.
- ▶ **OPOZORILO:** Prenosnih vtičnic ali prenosnega električnega napajanja ne postavljajte za aparat.
- ▶ **OPOZORILO:** Ko nameščate aparat, poskrbite, da električni kabel ne bo zataknjen ali poškodovan.
- ▶ Ne stopajte na napajalni kabel.
- ▶ Uporabite ločeno ozemljeno vtičnico za napajanje, ki je lahko dostopna. Aparat mora biti ustrezno ozemljen.

**OPOZORILO!**

- ▶ **Samo za Združeno kraljestvo:** Napajalni kabel aparata je opremljen s 3-žilnim (ozemljitvenim) vtičem, ki ustreza standardni 3-žilni (ozemljeni) vtičnici. Nikoli ne odrežite in ne odstranjujte tretjega zatiča (ozemljitev). Po namestitvi aparata mora biti vtič dostopen.
- ▶ **OPOZORILO:** Ne poškodujte hladilne napeljave.
- Vsakodnevna uporaba**
- ▶ Ta aparat lahko uporabljajo otroci, starejši od 8 let, ter osebe z zmanjšanimi fizičnimi, senzoričnimi ali umskimi zmožnostmi ali s pomanjkanjem izkušenj in znanja, pod ustreznim nadzorom, ali če imajo navodila za varno uporabo aparata ter če razumejo s tem povezana tveganja.
- ▶ Otroci naj se z aparatom ne igrajo.
- ▶ Otrokom, starim od 3 do 8 let, je dovoljeno polnjenje in praznjenje hladilnih aparatov, vendar jim ni dovoljeno njihovo čiščenje in nameščanje.
- ▶ Otroci, mlajši od 3 let, naj se zadržujejo stran od aparata, razen če so pod stalnim nadzorom.
- ▶ Otroci ne smejo čistiti aparata in na njem ne smejo izvajati vzdrževalnih del brez ustreznega nadzora.
- ▶ Aparat mora biti nameščen tako, da je vtič dostopen.
- ▶ Če v bližini aparata pušča plin iz premoga ali drug vnetljiv plin, izklopite ventil uhajajočega plina, odprite vrata in okna ter ne odklopite napajalnega kabla hladilnika/zamrzovalnika ali drugega aparata.
- ▶ Upoštevajte, da je aparat nastavljen za delovanje v določenem območju temperature okolja med 10 in 38 °C. Aparat morda ne bo deloval pravilno, če je dlje časa izpostavljen temperaturi, ki je višja ali nižja od navedene.
- ▶ Na hladilnik/zamrzovalnik ne postavljajte nestabilnih predmetov (težkih predmetov, posod, napolnjenih z vodo), da se izognete poškodbam zaradi padca ali električnega udara zaradi stika z vodo.
- ▶ Ne vlecite vratnih polic. Vrata se lahko potegnejo poševno, stojalo za steklenice se lahko izvleče ali pa se aparat prevrne.
- ▶ Vrata odpirajte in zapirajte samo tako, da primete ročaj. Razmik med vrati in omaro je zelo ozek. Ne segajte z rokami v ta mesta, da se izognete priprtju prstov. Vrata hladilnika/zamrzovalnika odprite ali zaprite le, če v območju premikanja vrat ni otrok.

 **OPOZORILO!**

- ▶ Da bi se izognili kontaminaciji živil, upoštevajte naslednja navodila:
- ▶ – Če so vrata predolgo odprta, se lahko temperatura znotraj hladilnega aparata občutno zviša.
- ▶ – Redno čistite površine, ki prihajajo v stik z živili in drenažnimi sistemi.
- ▶ – Če rezervoarja z vodo niste uporabljali 48 ur oziroma če vodo ne dovajate 5 dni, izperite vodni sistem, ki je priključen na vodovod.
- ▶ – Surovo meso in ribe shranjujte v primernih posodah v hladilniku, da ne pridejo v stik z drugo hrano oz. ne kapljajo nanjo.
- ▶ – Predeli za zamrznjeno hrano z dvema zvezdicama so primerni za shranjevanje vnaprej zamrznjene hrane, shranjevanje ali pripravo sladoleda in pripravo kock ledu.
- ▶ – Predeli z eno, dvema in tremi zvezdicami niso primerni za zamrzovanje sveže hrane.
- ▶ – Če hladilni aparat dalj časa pustite prazen, ga izklopite, odmrznite, očistite, posušite in pustite vrata odprta, da preprečite nastanek plesni v aparatu.
- ▶ V zamrzovalniku nikoli ne shranjujte ustekleničenega piva ali drugih tekočin v steklenicah ali pločevinkah (razen močnih žganih pijač), zlasti gaziranih pijač, saj jih bo med zamrzovanjem razneslo.
- ▶ V aparatu ne shranjujte eksplozivnih substanc, kot so na primer razpršilci pod tlakom z vnetljivim potisnim plinom.
- ▶ V aparatu ne shranjujte zdravil, bakterij ali kemičnih snovi. Ta aparat je gospodinjski aparat, zato ni priporočljivo hraniti materialov, ki zahtevajo strogo določene temperature.
- ▶ Preverite stanje hrane, če je prišlo do segrevanja v zamrzovalniku.
- ▶ Ne nastavite nepotrebno nizke temperature v predelu hladilnika. Pri visokih nastavitvah lahko pride do temperatur pod ničlo. Pozor: Steklenice lahko počijo
- ▶ Zamrznjenih živil se ne dotikajte z mokrimi rokami (uporabite rokavice). Še posebej ne jejte ledenk takoj, ko jih vzamete iz zamrzovalnika. Obstaja tveganje za zamrznitev ali nastanek mehurjev zaradi zmrzali. PRVA pomoč: takoj postavite pod tekočo mrzlo vodo. Ne vlecite proč!
- ▶ Med delovanjem se ne dotikajte notranjosti zamrzovalnega dela, zlasti z mokrimi rokami, saj lahko vaše roke primrznejo na površino.

**OPOZORILO!**

- ▶ V primeru prekinitve napajanja ali pred čiščenjem aparat izklopite. Pred ponovnim zagonom aparata počakajte vsaj 7 minut, saj lahko pogosto zaganjanje poškoduje kompresor.
- ▶ **OPOZORILO:** Ne uporabljajte električnih naprav v prostorih za shranjevanje živil v aparatu, razen če njihovo uporabo priporoča proizvajalec.

Vzdrževanje/čiščenje

- ▶ Poskrbite, da bodo otroci pod nadzorom, če bodo opravljali čiščenje in vzdrževanje.
- ▶ Pred vsakim rednim vzdrževanjem aparat odklopite iz električnega napajanja. Pred ponovnim zagonom aparata počakajte vsaj 5 minut, saj lahko pogosto zaganjanje poškoduje kompresor.
- ▶ Pri izklopu aparata primite vtič kabla, ne vlecite kabla.
- ▶ Aparata ne čistite s trdimi ščetkami, žičnimi krtačami, detergentom v prahu, bencinom, amil acetatom, acetonom in podobnimi organskimi raztopinami, kislimi ali alkalnimi raztopinami. Čistite ga s posebnim detergentom za hladilnik/zamrzovalnik, da se izognete poškodbam. Nato uporabite raztopino tople vode in sode bikarbone – približno eno žlico sode bikarbone na liter vode. Temeljito sperite z vodo in obrišite do suhega. Ne uporabljajte čistilnih praškov ali drugih abrazivnih čistil. Odstranljivih delov ne perite v pomivalnem stroju.
- ▶ Zmrzali in ledu ne strgajte z ostrimi predmeti. Ne uporabljajte razpršil in električnih grelnikov, kot so grelnik, sušilec za lase, parni čistilniki ali drugi viri toplote, da se izognete poškodbam plastičnih delov.
- ▶ **OPOZORILO:** Ne uporabljajte mehanskih sredstev za pospešitev odmrzovanja oziroma sredstev, ki jih ne priporoča proizvajalec.
- ▶ Če je priključni kabel poškodovan, morate preprečiti morebitna tveganja, zato ga sme nadomestiti samo proizvajalec, njegov servisni agent ali drug kvalificiran serviser.
- ▶ Aparata ne poskušajte popravljati, razstavljati ali spreminjati sami. V primeru popravila se obrnite na našo službo za stranke.
- ▶ Če so luči za osvetlitev poškodovane, jih sme zamenjati samo proizvajalec, njegov servisni zastopnik ali drug kvalificiran serviser, da preprečite morebitna tveganja.
- ▶ Vsaj enkrat letno odstranite prah na hrbtni strani enote, da se izognete nevarnosti požara in povečani porabi energije.



OPOZORILO!

- ▶ Med čiščenjem aparata ne škropite ali spirajte.
- ▶ Aparata ne čistite s pršenjem vode ali paro.
- ▶ Hladnih steklenih polic ali vrat ne čistite z vročo vodo. Zaradi nenadne spremembe temperature se lahko steklo zlomi.
- ▶ Če aparata dlje časa ne uporabljate, ga pustite odprtega, da preprečite nastanek neprijetnih vonjav v notranjosti.

Informacije o hladilnih plinih



OPOZORILO!

Aparat vsebuje vnetljivo hladilno sredstvo IZOBUTAN (R600a). Prepričajte se, da hladilni tokokrog med transportom ali namestitvijo ni poškodovan. Puščanje hladilnega sredstva lahko povzroči poškodbe oči ali pa se sredstvo vname. Če je prišlo do poškodbe, aparatu ne približujte odprtih virov ognja, temeljito prezračite prostor, **ne** priključujte ali odklapljajte napajalnih kablov aparata ali katere koli druge naprave. Obvestite službo za pomoč strankam.

Če oči pridejo v stik s hladilnim sredstvom, jih takoj sperite pod tekočo vodo in pokličite očesnega specialista.

OPOZORILO: Hladilni sistem je pod visokim pritiskom. Ne spremenjajte ga. Ker se uporabljajo vnetljiva hladilna sredstva, namestite, upravljajte in servisirajte aparat strogo v skladu z navodili in se za odstranitev aparata obrnite na strokovnega zastopnika ali našo poprodajno službo.



OPOZORILO!

Pri hladilnikih s funkcijo ledene vode bodite pozorni na naslednje opozorilo:

Za aparate, ki niso namenjeni za priključitev na vodovod:

OPOZORILO: Napolnite izključno s pitno vodo.

Za aparate, namenjene za priključitev na vodovod:

OPOZORILO: Priključite samo na dovod pitne vode.

Če želite očistiti vodni sistem, glejte Navodila za uporabo. Če imate kakršna koli vprašanja, se obrnite na poprodajno službo.

Predvidena uporaba

Ta aparat je namenjen hlajenju in zamrzovanju hrane. Zasnovan je bil izključno za uporabo v gospodinjstvih in prostorih, kot so kuhinjski prostori za osebje v trgovinah, pisarne in druga delovna okolja; na kmetijah in za uporabo strank v hotelih, motelih in drugih bivalnih objektih ter v prenočitvenih in gostinskih dejavnostih. Ni primeren za komercialno ali industrijsko uporabo. Spreminjanje aparata je prepovedano. Nenamenska uporaba lahko povzroči nevarnosti in izgubo garancijskih zahtevkov.

Standardi direktiv CE in UKCA

Ta izdelek izpolnjuje zahteve vseh veljavnih direktiv ES z ustreznimi usklajenimi standardi in standardi ZK, ki določajo oznaki CE in UKCA.



POZOR!

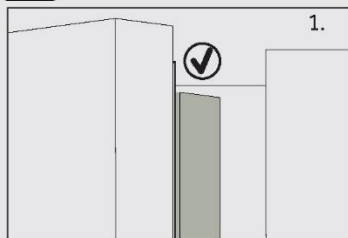

1.

Ko zaprete vrata, naj bo navpični trak vrat na levih vratih hladilnika upognjen navznoter (1).

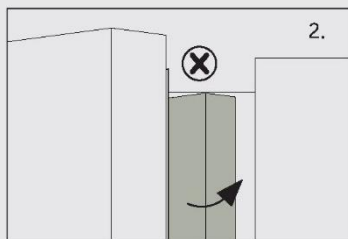

2.

Če poskušate zapreti leva vrata in vodoravni vratni trak ni upognjen (2), ga morate najprej upogniti, sicer bo vratni trak zadel pritrdilno gred ali desna vrata. Tako lahko pride do poškodbe tesnila ali puščanja.

V okvirju je grelna nit. Temperatura površine se bo nekoliko dvignila, kar je normalno in ne bo vplivalo na delovanje aparata.



Obvestilo

Zaradi tehničnih sprememb in različnih modelov se lahko nekatere ilustracije v tem priročniku razlikujejo od vašega modela.

Model (HCR7918EIMP/HCR7918EIMB/HCR7918EIMP(UK))
(Z ledomatom v vratih)

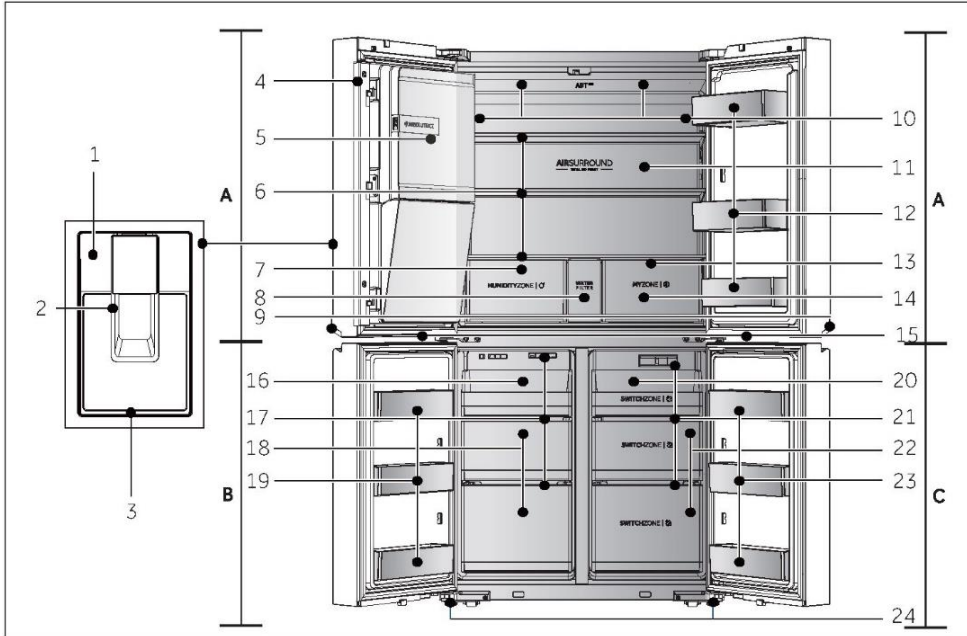

A: Predel hladilnika

- 1 Nadzorna plošča
- 2 Lopatica dozirnika
- 3 Pladenj za kapljice
- 4 Navpični nosilec
- 5 Samodejni ledomat
- 6 Steklena polica
- 7 Predal Humidity Zone
- 8 Pokrov filtra za vodo
- 9 Luč na ročaju
- 10 Prezračevalnik in senzor (za ploščo)
- 11 Zadnja svetilka
- 12 Držalo za steklenice/predal v vratih
- 13 Prezračevalnik (za predali)

14 Predal My Zone

15 Luč v zamrzovalniku/Switch Zone

B: Predel zamrzovalnika

- 16 Drсни pladenj
- 17 Prezračevalnik
- 18 Shranjevalni predali zamrzovalnika
- 19 Držalo za steklenice

C: Predel Switch Zone

- 20 Drсни pladenj
- 21 Prezračevalnik
- 22 Predali v Switch Zone
- 23 Držalo za steklenice
- 24 Nastavljive nogice

Nadzorna plošča (HCR7918EIMP/HCR7918EIMB/HCR7918EIMP(UK))

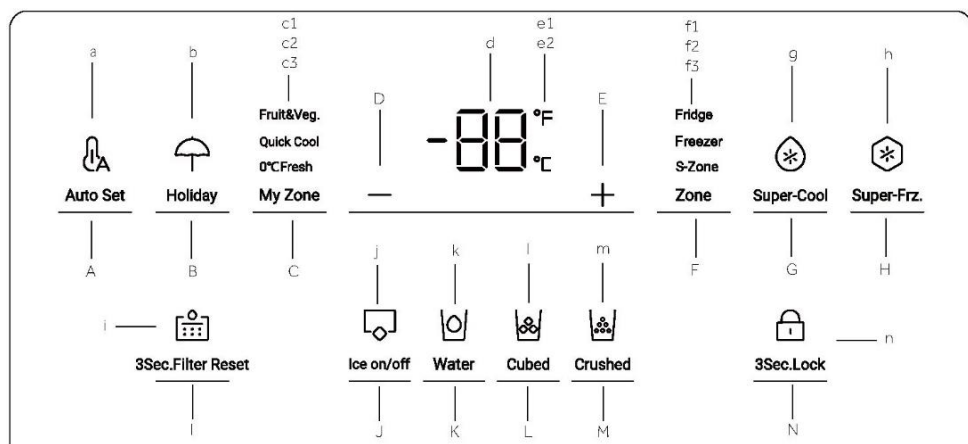
**Gumbi:**

- A Izbirnik načina Auto Set
- B Izbirnik načina Holiday
- C Izbirnik predala My Zone
- D Gumb za nastavitev temperature »-«
- E Gumb za nastavitev temperature »+«
- F Izbirnik območja
- G Izbirnik Super-Cool
- H Izbirnik Super-Freeze
- I Izbirnik funkcije ponastavitve filtra
- J Izbirnik načina Ice Maker
- K Izbirnik funkcije dovoda vode
- L Izbirnik funkcije za ledene kocke
- M Izbirnik funkcije za zdrobljeni led
- N Izbirnik zaklepa plošče

Kazalniki:

- a Način Auto Set
- b Način Holiday
- cl Način Fruit & Vegetable
- c2 Način Quick Cool
- c3 Način 0° C Fresh
- d Prikaz temperature
- E1 Stopinje Fahrenheita
- E2 Stopinje Celzija
- f1 Indikator hladilnika
- f2 Indikator zamrzovalnika
- f3 Indikator S-Zone
- g Funkcija Super-Cool
- h Funkcija Super-Freeze
- i Funkcija ponastavitve filtra
- j Način Ice Maker
- k Funkcija dovajanja vode
- l Funkcija za ledene kocke
- m Funkcija za zdrobljeni led
- n Zaklep plošče



Obvestilo

Zaradi tehničnih sprememb in različnih modelov se lahko nekatere ilustracije v tem priročniku razlikujejo od vašega modela.

Model (HCR7918ENMP)

(Brez ledomata v vratih)

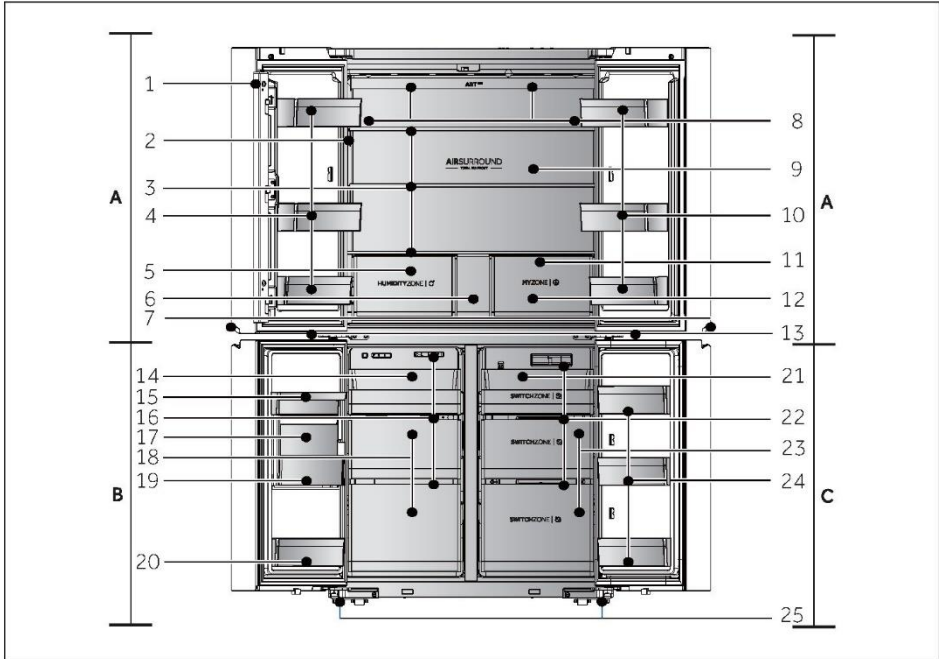

A: Predel hladilnika

- 1 Navpični nosilec
- 2 Nadzorna plošča
- 3 Steklene police
- 4 Držalo za steklenice/predal v vratih
- 5 Predal Humidity Zone
- 6 Predal za shranjevanje
- 7 Luč na ročaju
- 8 Prezračevalnik in senzor (za ploščo)
- 9 Zadnja svetilka
- 10 Držalo za steklenice/predal v vratih
- 11 Prezračevalnik (za predali)
- 12 Predal My Zone
- 13 Luč v zamrzovalniku/Switch Zone

B: Predel zamrzovalnika

- 14 Drsni pladenj
- 15 Škatla za vodo
- 16 Prezračevalnik
- 17 Ledomat
- 18 Shranjevalni predali zamrzovalnika
- 19 Škatla za ledene kocke
- 20 Držalo za steklenice

C: Predel Switch Zone

- 21 Drsni pladenj
- 22 Prezračevalnik
- 23 Predali v Switch Zone
- 24 Držalo za steklenice
- 25 Nastavljive nogice

Nadzorna plošča (HCR7918ENMP)

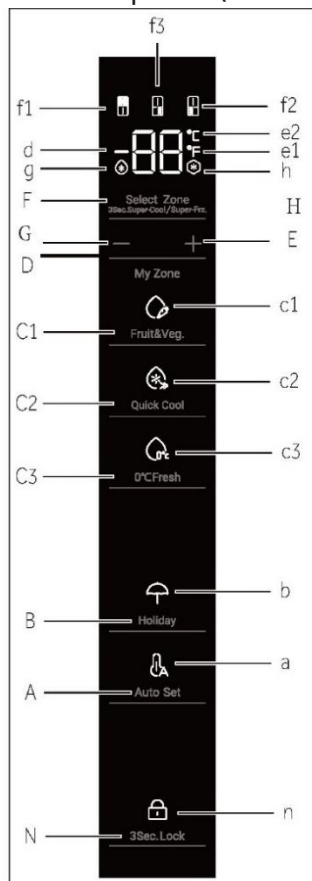
**Gumbi:**

- A Izbirnik načina Auto Set
- B Izbirnik načina Holiday
- C1 Izbirnik funkcije Fruit & Vegetable
- C2 Izbirnik funkcije Quick Cool
- C3 Izbirnik funkcije 0° C Fresh
- D Gumb za nastavitev temperature »-«
- E Gumb za nastavitev temperature »+«
- F Izbirnik območja
- G Izbirnik Super-Cool
- H Izbirnik Super-Freeze
- N Izbirnik zaklepa plošče

Kazalniki:

- a Način Auto Set
- b Način Holiday
- c1 Način Fruit & Vegetable
- c2 Način Quick Cool
- c3 Način 0° C Fresh
- d Prikaz temperature
- E1 Stopinje Fahrenheita
- E2 Stopinje Celzija
- f1 Indikator hladilnika
- f2 Indikator zamrzovalnika
- f3 Indikator S-Zone
- g Funkcija Super-Cool
- h Funkcija Super-Freeze
- n Zaklep plošče

Pred prvo uporabo

- ▶ Odstranite vso embalažo in jo hranite izven dosega otrok ter jo zavržite na okolju prijazen način.
- ▶ Očistite notranjost in zunanost aparata z vodo in blagim detergentom, preden vanj položite hrano.
- ▶ Ko je aparat poravnan in očiščen, počakajte vsaj 2–5 ur, preden ga priključite na napajanje. Glejte poglavje NAMESTITEV.
- ▶ Preden aparat napolnite s hrano, predhodno ohladite predele pri visokih nastavitvah. Funkcija Power-Freeze pomaga hitro ohladiti predele.
- ▶ Temperaturi v hladilniku in zamrzovalniku se samodejno nastavita na 5 °C oziroma -18 °C. To so priporočene nastavitve. Če želite, lahko te temperature ročno spremenite. Glejte razdelek PRILAGODITEV TEMPERATURE.

Tipke senzorja

Gumbi na nadzorni plošči so tipke senzorjev, ki se odzovejo, ko se jih rahlo dotaknete s prstom.

Vklop/izklop aparata

Aparat začne delovati takoj, ko ga priključite na napajanje.

Ob prvem vklopu hladilnika zasveti indikator »d« (prikaz temperature). Temperatura v hladilniku, temperatura v S-Zone in temperatura v zamrzovalniku se samodejno nastavijo na 5 °C, -6 °C in -18 °C. Zasveti indikator »a« (način Auto Set).

Morda je aktiven zaklep plošče.



Obvestilo

Ko aparat vklopite potem, ko ste ga odklopili iz glavnega napajanja, lahko traja do 12 ur, da doseže pravilno temperaturo.

Pred izklopom izpraznite aparat. Če želite izklopiti aparat, izvlecite napajalni kabel iz vtičnice.

Zaklepanje/odklepanje plošče

- ▶ Samodejno zaklepanje: Če po zapiranju vrat hladilnika, zamrzovalnika in S-Zone v 30 sekundah ne pritisnete nobene tipke, zaslon samodejno ugasne in se zaklene.



- ▶ Ročno zaklepanje: Ko je zaslon odklenjen, pritisnite gumb »N« (izbirnik za zaklepanje plošče) in ga pridržite 3 sekunde; enkrat se oglasi zvočni signal, zasveti indikator »n« (zaklep plošče) in zaslon se zaklene.

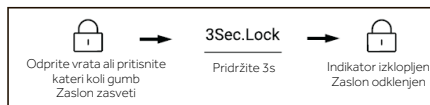

Nastavitev temperature

Na notranjo temperaturo vplivajo naslednji dejavniki:

- ▶ Temperatura prostora
- ▶ Pogostost odpiranja vrat
- ▶ Količina shranjenih živil
- ▶ Namestitev aparata

Prilagoditev temperature hladilnika

1. Ko je zaslon odklenjen, pritisnite gumb »F« (izbirnik cone). Enkrat se oglasi zvočni signal, indikator »f1« (indikator hladilnika) utripa in prikaže se način za izbiro temperature hladilnika.
2. Pritisnite gumb »D« (gumb za nastavev temperature »-«); ob vsakem enkratnem zvočnem signalu se nastavljena temperatura hladilnika zmanjša za 1. Temperatura hladilnika se prikazuje v zaporedju »5 °C -> 4 °C -> 3 °C -> 2 °C -> 1 °C -> 9 °C -> 8 °C -> 7 °C -> 6 °C -> 5 °C«

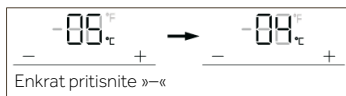

3. Pritisnite gumb »E« (gumb za nastavev temperature »+«); ob vsakem enkratnem zvočnem signalu se nastavljena temperatura hladilnika poveča za 1. Temperatura hladilnika se prikazuje v zaporedju »5 °C -> 6 °C -> 7 °C -> 8 °C -> 9 °C -> 1 °C -> 2 °C -> 3 °C -> 4 °C -> 5 °C«

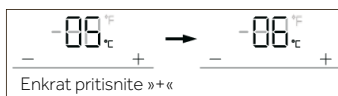

Obvestilo

Če po nastavitvi temperature 5 sekund ne izvedete nobenega dejanja, sistem samodejno shrani nastavljeno temperaturo.

Prilagoditev temperature zamrzovalnika

1. Ko je zaslon odklenjen, pritisnite gumb »F« (izbirnik cone). Ko se enkrat oglasi zvočni signal, utripa indikator »f2« (indikator zamrzovalnika), nato pa se prikaže način nastavljanja temperature zamrzovalnika.
2. Pritisnite gumb »D« (gumb za nastavev temperature »-«); ob vsakem enkratnem zvočnem signalu se nastavljena temperatura zamrzovalnika zmanjša za 1. Temperatura zamrzovalnika se prikazuje v zaporedju »-18 °C -> -19 °C -> -20 °C -> -21 °C -> -22 °C -> -23 °C -> -24 °C -> -14 °C -> -15 °C -> -16 °C -> -17 °C -> -18 °C«.

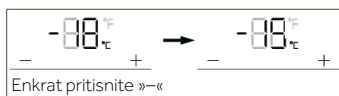

3. Pritisnite gumb »E« (gumb za nastavev temperature »+«); ob vsakem enkratnem zvočnem signalu se nastavljena temperatura zamrzovalnika poveča za 1. Temperatura zamrzovalnika se prikazuje v zaporedju »-18 °C -> -17 °C -> -16 °C -> -15 °C -> -14 °C -> -24 °C -> -23 °C -> -22 °C -> -21 °C -> -20 °C -> -19 °C -> -18 °C«.

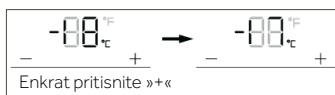

Obvestilo

Če po nastavitvi temperature 5 sekund ne izvedete nobenega dejanja, sistem samodejno shrani nastavljeno temperaturo.

Prilagajanje temperature v Switch Zone (S-Zone)

Ko je zaslon odklenjen, pritisnite gumb »F« (izbirnik cone). Ko se enkrat oglasi zvočni signal, utripa indikator »f3« (indikator S-Zone), nato pa se prikaže način nastavljanje temperature v S-Zone.

1. Pritisnite gumb »D« (gumb za nastavitev temperature »-«); ob vsakem enkratnem zvočnem signalu se nastavljena temperatura v S-Zone zmanjša za 1. Temperatura v S-Zone se prikazuje v zaporedju »-6 °C -> -7 °C -> -8 °C -> -9 °C -> -10 °C -> -11 °C -> -12 °C -> -13 °C -> -14 °C -> -15 °C -> -16 °C -> -17 °C -> -18 °C -> 5 °C -> 4 °C -> 3 °C -> 2 °C -> 1 °C -> 0 °C -> -1 °C -> -2 °C -> -3 °C -> -4 °C -> -5 °C -> -6 °C«.

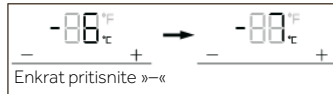

2. Pritisnite gumb »E« (gumb za nastavitev temperature »+«); ob vsakem enkratnem zvočnem signalu se nastavljena temperatura v S-Zone poveča za 1. Temperatura v S-Zone se prikazuje v zaporedju »-6 °C -> -5 °C -> -4 °C -> -3 °C -> -2 °C -> -1 °C -> 0 °C -> 1 °C -> 2 °C -> 3 °C -> 4 °C -> 5 °C -> -18 °C -> -17 °C -> -16 °C -> -15 °C -> -14 °C -> -13 °C -> -12 °C -> -11 °C -> -10 °C -> -9 °C -> -8 °C -> -7 °C -> -6 °C«.

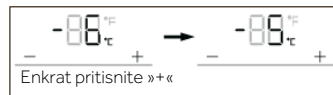

Obvestilo

Če po nastavitvi temperature 5 sekund ne izvedete nobenega dejanja, sistem samodejno shrani nastavljeno temperaturo.

Funkcija Super-Cool

1. Ko je zaslon odklenjen, pritisnite gumb »G« (izbirnik Super-Cool); enkrat se oglasi, zasveti indikator »g« (funkcija Super-Cool) in vklopi se funkcija Super-Cool.
2. Ko sveti indikator »g« (funkcija Super-Cool), pritisnite gumb »G« (izbirnik Super-Cool); enkrat se oglasi zvočni signal, indikator »g« (funkcija Super-Cool) se izklopi in funkcija Super-Cool se izklopi.
3. Po vklopu funkcije Super-Cool jo hladilnik samodejno izklopi, ko doseže nastavljeno stanje. Če je želite izklopiti ročno, lahko to storitev s pritiskom na gumb »G« (izbirnik Super-Cool).



Obvestilo

V stanju Super-Cool temperature hladilnika ni mogoče prilagajati. Če pritisnete gumb »D« (gumb za nastavitev temperature »-«) ali gumb »E« (gumb za nastavitev temperature »+«), da bi prilagodili temperaturo hladilnika, bo indikator »f1« (indikator hladilnika) utripal in oglasil se bo hiter zvočni signal, ki označuje, da tega dejanja ni mogoče izvesti.

V stanju funkcije Super-Cool funkcije Auto-Set zaradi različnih načinov krmiljenja ni mogoče vklopiti. Če izberete funkcijo, ki je v nasprotju z drugo funkcijo, se izvirna funkcija samodejno prekliče.

Funkcija Super-Freeze (Super-Frz)

1. Ko je zaslon odklenjen, pritisnite gumb »H« (izbirnik Super-Freeze); enkrat se oglasi zvočni signal, zasveti indikator »h« (funkcija Super-Freeze) in funkcija Super-Freeze se vklopi. Pritisnite gumb »E« (Super-Frz).
2. Ko sveti indikator »h« (funkcija Super-Freeze), pritisnite gumb »H« (izbirnik Super-Freeze); enkrat se oglasi zvočni signal, indikator »h« (funkcija Super-Freeze) se izklopi in funkcija Super-Freeze se izklopi.
3. Po vklopu funkcije Super-Freeze jo hladilnik samodejno izklopi, ko doseže nastavljeno stanje. Če jo želite izklopiti ročno, lahko to storite s pritiskom na gumb »H« (izbirnik Super-Freeze).



Obvestilo

V stanju Super-Freeze temperature zamrzovalnika ni mogoče prilagajati. Če pritisnete gumb »D« (gumb za nastavitev temperature »-«) ali gumb »E« (gumb za nastavitev temperature »+«), da bi prilagodili temperaturo zamrzovalnika, bo indikator »f2« (indikator zamrzovalnika) utripal in oglasil se bo hiter zvočni signal, ki označuje, da tega dejanja ni mogoče izvesti.

Funkcija Super-Freeze je zasnovana tako, da ohrani hranilno vrednost zamrznjenih živil, saj bodo živila zamrznjena v najkrajšem času. Če želite naenkrat zamrzniti večjo količino zamrznjenih živil, priporočamo, da iz predela S-Zone odstranite živila, ki jih ni mogoče zamrzniti, temperaturo v predelu S-Zone nastavite na temperaturo, nižjo od -18°C , in ga uporabite kot zamrzovalnik. Pri tem je treba funkcijo Super-Freeze nastaviti 24 ur vnaprej, da v zamrzovalniku in predelu S-Zone zagotovite razmeroma nizko temperaturo, ko vstavite živila. V tem času se hitrost zamrzovanja v zamrzovalniku in predelu S-Zone poveča, živila lahko hitro zamrznejo, hranilna vrednost živil se učinkovito ohrani in shranjevanje postane zelo priročno.

Način Auto Set

1. Ko je zaslon odklenjen, pritisnite gumb »A« (izbirnik načina Auto Set); enkrat se oglasi zvočni signal, zasveti indikator »a« (način Auto Set) in funkcija Auto Set se vklopi.
2. Ko sveti indikator »a« (način Auto Set), pritisnite gumb »A« (izbirnik načina Auto Set); enkrat se oglasi zvočni signal, indikator »a« (način Auto Set) ugasne in funkcija Auto Set se izklopi.

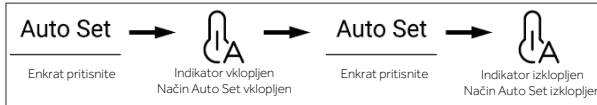

3. Hladilnik ima funkcijo človeškega sensorja. Ko se uporabnik približa hladilniku, se samodejno vklopijo nadzorna plošča, luč na ročaju in projekcijska luč. V odklenjenem stanju pridržite gumb »A« (izbirnik Auto Set) 3 sekunde; enkrat se oglasi zvočni signal in funkcija človeškega sensorja se izklopi. Funkcijo človeškega sensorja lahko vklopite po istem postopku.

Obvestilo

V načinu Auto Set temperature hladilnika ali zamrzovalnika ni mogoče prilagajati. Če pritisnete gumb »D« (gumb za nastavitve temperature »-«) ali gumb »E« (gumb za nastavitve temperature »+«), da bi prilagodili temperaturo hladilnika ali zamrzovalnika, bo indikator »f1« (indikator hladilnika) ali »f2« (indikator zamrzovalnika) utripal in oglasil se bo hiter zvočni signal, ki označuje, da tega dejanja ni mogoče izvesti.

V načinu Auto Set zaradi različnih načinov krmiljenja v primeru nastavitve funkcije »Super-Cool« ali »Super-Freeze« indikator »a« (način Auto Set) ugasne in funkcija Auto Set se samodejno zapre.

V načinu Auto Set lahko temperaturo predela S-Zone ročno prilagodite glede na potrebe.

Način Holiday

Način Holiday je zasnovan za primere, ko hladilnika dalj časa ne boste uporabljali. Ko je vklopljen način Holiday, je zamrzovalnik pod normalnim nadzorom, temperatura hladilnika pa se samodejno nastavi na 17 °C. Dejanska temperatura ni višja od 17 °C, kar preprečuje nenavaden vonj zaradi previsoke temperature in hkrati pomaga zmanjšati porabo energije.

1. Ko je zaslon odklenjen, pritisnite gumb »B« (izbirnik načina Holiday); enkrat se oglasi zvočni signal, zasveti indikator »b« (način Holiday) in funkcija Holiday se vklopi.
2. Ko sveti indikator »b« (način Holiday), pritisnite gumb »B« (izbirnik načina Holiday); enkrat se oglasi zvočni signal, indikator »b« (način Holiday) ugasne in funkcija Holiday se izklopi.

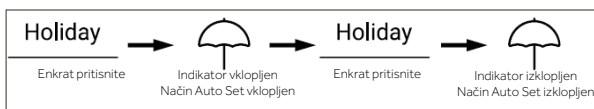

3. V odklenjenem stanju pridržite gumb »B« (izbirnik načina Holiday) 3 sekunde; enkrat se oglasi zvočni signal in projekcijska luč se izklopi. Funkcijo projekcijske luči lahko vklopite po istem postopku.

i Obvestilo

V stanju Holiday temperature hladilnika ni mogoče prilagajati. Če pritisnete gumb »D« (gumb za nastavitev temperature »-«) ali gumb »E« (gumb za nastavitev temperature »+«), da bi prilagodili temperaturo hladilnika, bo indikator »f1« (indikator hladilnika) utripal in oglasil se bo hiter zvočni signal, ki označuje, da tega dejanja ni mogoče izvesti.

Pred uporabo funkcije Holiday izpraznite hladilnik, da preprečite, da bi se hrana v njem pokvarila. Ko je funkcija Holiday vklopljena, funkcije »Auto Set« ali »Super-Cool« ni mogoče vklopiti.

Predal My Zone

1. Ko je zaslon odklenjen, pritisnite gumb »C« (izbirnik predala My Zone); enkrat se oglasi zvočni signal in zaporedoma zasvetijo indikatorji »c1« (način Fruit & Vegetable), indikator »c2« (način Quick Cool) in indikator »c3« (način 0° C Fresh).
2. Ko sveti indikator »c1« (način Fruit & Vegetable), pritisnite gumb »C« (izbirnik predala My Zone); enkrat se oglasi zvočni signal, indikator »c1« (način Fruit & Vegetable) ugasne in funkcija Fruit & Vegetable se izklopi, pri čemer sveti indikator »c2« (način Quick Cool).
3. Ko sveti indikator »c2« (način Quick Cool), pritisnite gumb »C« (izbirnik predala My Zone); enkrat se oglasi zvočni signal, indikator »c2« (način Quick Cool) ugasne in funkcija Quick Cool se izklopi, pri čemer sveti indikator »c3« (način 0° C Fresh).
4. Ko sveti indikator »c3« (način 0° C Fresh), pritisnite gumb »C« (izbirnik predala My Zone); enkrat se oglasi zvočni signal, indikator »c3« (način 0° C Fresh) ugasne in funkcija 0° C Fresh se izklopi, pri čemer sveti indikator »c1« (način Fruit & Vegetable).



5. V odklenjenem stanju pridržite gumb »C« (izbirnik predala My Zone) 3 sekunde; enkrat se oglasi zvočni signal in luč na ročaju se izklopi. Luč na ročaju lahko vklopite po istem postopku. Ko luč na ročaju utripa, je funkcija EPP izklopljena.

i Obvestilo

Ob prvi priključitvi hladilnika na električno omrežje se funkcija Fruit & Vegetable samodejno vklopi.

Funkcija filtra

Ko hladilnik deluje šest mesecev, zasveti opozorilni indikator »i« (funkcija za ponastavitev filtra), ki uporabnike opozori, naj zamenjajo filter. Po zamenjavi filtra pridržite gumb »i« (izbirnik ponastavitve funkcije filtra) za 3 sekunde, da prekličete opomnik: časovnik se bo ponastavil in oglasil se bo zvočni signal.



Obvestilo

Običajna življenjska doba filtra je šest mesecev. Priporočamo, da filter zamenjate vsakih šest mesecev.

Način Ice Maker

1. V odklenjenem stanju pritisnite gumb »J« (izbirnik načina Ice Maker); enkrat se oglasi zvočni signal, zasveti indikator »j« (način Ice Maker) in način ledomata se vklopi.
2. Ko sveti indikator »j« (način Ice Maker), pritisnite gumb »J« (izbirnik načina Ice Maker); enkrat se oglasi zvočni signal, indikator »j« (način Ice Maker) ugasne in način ledomata se izklopi.

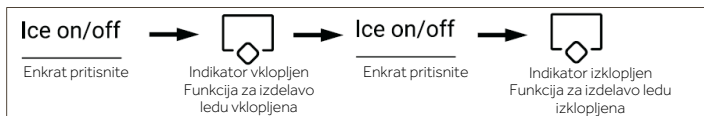

Obvestilo

Ko je način ledomata izklopljen, takrat ko uporabnik odstrani ledene kocke ali zdrobljeni led, lučka Ice on/off utripa, da uporabnika opozori, da je funkcija ledomata izklopljena.

Funkcija dovajanja vode

V katerem koli stanju (zaklenjeno ali odklenjeno) pritisnite gumb »K« (izbirnik funkcije dovajanja vode); enkrat se oglasi zvočni signal, zasveti indikator »k« (funkcija dovajanja vode) in funkcija dovajanja vode se vklopi.



Obvestilo

1. Ko zasveti indikator »k« (funkcija dovajanja vode), indikator »l« (funkcija za ledene kocke) in indikator »m« (funkcija za zdrobljeni led) ugasneta. Ko pritisnete lopatico dozirnika, bo voda stekla iz dovodne odprtine.
2. Ko čas dovajanja vode doseže 150 sekund, hladilnik zapiska in vodni tok prekine, dokler ne doseže 180 sekund; dovajanje vode se prekine in vodni ventil vstopi v čas zaščite 200 s, nato pa se lahko dovajanje vode ponovno izvede.
3. Ko skupni čas dovajanja vode doseže 8 minut znotraj 10 minut, ventil za vodo vstopi v čas zaščite 200 sekund, nato pa se lahko dovajanje vode ponovno izvede.

Funkcija za ledene kocke

V katerem koli stanju (zaklenjeno ali odklenjeno) pritisnite gumb »L« (izbirnik funkcije za ledene kocke); enkrat se oglasi zvočni signal, zasveti indikator »l« (funkcija za ledene kocke) in funkcija za ledene kocke se vklopi.



Obvestilo

1. Ko zasveti indikator »l« (funkcija za ledene kocke), indikator »k« (funkcija dovajanja vode) in indikator »m« (funkcija za zdrobljeni led) ugasneta. Ko pritisnete mikro stikalo razdelilnika, bodo iz dovodnega voda pritekale ledene kocke.
2. Ob prvem vklopu ledomata indikator »l« in indikator »m« hkrati zasvetita, pri čemer si zapomnita zadnje stanje. Ob prvi priključitvo ledomata na elektriko je funkcija za ledene kocke privzeto izklopljena.
3. Pritisnite mikro stikalo dozirnika; njegova lučka zasveti in pokrov je odprt. Nato se začne v nasprotni smeri urinega kazalca vrteti motor za drobljenje ledu, da potisne ledene kocke. Popustite mikro stikalo dozirnika; lučka ugasne in motor za drobljenje ledu se ustavi, pokrov dozirnika pa se po 5 sekundah zapre.
4. Če čas načina za ledene kocke v stanju ledenih kock preseže 50 sekund, zvočni signal (trkanje) uporabnika opozori, naj način izklopi. Ko čas doseže 1 minuto, se način za ledene kocke prisilno ustavi in začne ponovno delovati ob ponovnem pritisku stikala.
5. Če med načinom za ledene kocke odprete vrata hladilnika, se motor, ki dobavlja led, ustavi, pokrov dozirnika je zaprt, lučka dozirnika ne sveti in priprava ledenih kock se ustavi.
6. Ledu pri odprtih vratih hladilnika ni dovoljeno pridobivati.

Funkcija za zdrobljeni led

V katerem koli stanju (zaklenjeno ali odklenjeno) pritisnite gumb "M" (izbirnik funkcije za zdrobljeni led); enkrat se oglasi zvočni signal, zasveti indikator »m« (funkcija za zdrobljeni led) in funkcija za zdrobljeni led se vklopi.



i Obvestilo

1. Ko zasveti indikator »m« (funkcija za zdrobljeni led), indikator »k« (funkcija dovajanja vode) in indikator »l« (funkcija za ledene kocke) ugasneta. Ko pritisnete mikro stikalo razdelilnika, bo iz dovodnega voda pritekel zdrobljeni led.
2. Pritisnite mikro stikalo dozirnika; njegova lučka zasveti in pokrov je odprt. Nato se začne v smeri urinega kazalca vrteti motor za drobljenje ledu, da potisne ledene kocke. Popustite mikro stikalo dozirnika; lučka ugasne in motor za drobljenje ledu se ustavi, pokrov dozirnika pa se po 5 sekundah zapre.
3. Če čas načina za zdrobljeni led v stanju zdrobljenega ledu preseže 50 sekund, zvočni signal (trkanje) uporabnika opozori, naj način izklopi. Ko čas doseže 1 minuto, se način za zdrobljeni led prisilno ustavi in začne ponovno delovati ob ponovnem pritisku stikala.
4. Če med načinom za zdrobljeni led odprete vrata hladilnika, se motor, ki dobavlja led, ustavi, pokrov dozirnika je zaprt, lučka dozirnika ne sveti in priprava zdrobljenega ledu se ustavi.
5. Ledu pri odprtih vratih hladilnika ni dovoljeno drobiti.

Preklop med stopinjami Celzija in Fahrenheita

1. V tovarni hladilnikov privzeto nastavijo stopinja Celzija.
2. Ko je zaslon odklenjen, pridržite gumb »H« (izbirnik Super-Freeze) za 3s; enkrat se oglasi zvočni signal, indikator »e2« (stopinje Celzija) ugasne, indikator »e1« (stopinje Fahrenheita) pa zasveti.



Funkcija EPP

V odklenjenem stanju petkrat (v petih sekundah) zaporedno pritisnite gumb »H« (izbirnik Super-Freeze) in gumb »A« (izbirnik Auto Set); enkrat se oglasi zvočni signal in funkcija EPP se izklopi. Funkcijo EPP lahko vklopite po istem postopku.

Alarm odprtih vrat

Če so vrata predolgo odprta ali vrata niso dobro zaprta, hladilnik sproži alarm v obliki piskanja v nastavljenih časovnih razmikih, da vas opomni, naj pravočasno zaprete vrata.

Pomnilnik med izklopom

V pomnilniku se shrani stanje delovanja ob izklopom. Po ponovnem vklopu aparat deluje z istimi nastavitvami kot je deloval pred izklopom.

Navodila za uporabo ledomata



OPOZORILO!

- ▶ Priključite samo na dovod pitne vode.
- ▶ Vodni priključek sme namestiti samo usposobljen vodovodar v skladu z lokalno zakonodajo in predpisi, ki urejajo kakovost vode.



Obvestilo

Ta namestitev vodnega voda ni zajeta v garancijo za aparat.

Priključitev vode na aparat

1. Odstranite gumijasti čep (1) iz vstopnega ventila za vodo.
2. Močno potisnite cev za vodo na dovodni ventil za vodo in privijte ovratno matico. To vodovodno cev morate pred uporabo prerezati na pol; eno polovico uporabite, drugo pa shranite kot rezervni del.

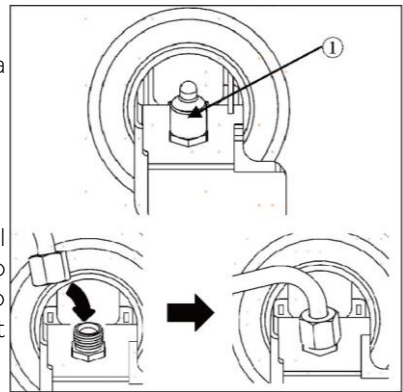

Priključitev na vodovodno pipo

Ta funkcija je na voljo le pri nekaterih modelih.

1. Potisnite cev za vodo v luknjo priključka pipe, ki je priložen skupaj z dodatki. Cev med potiskanjem priključka na cev trdno držite.
2. Pred privijanjem na pipo se prepričajte, da je na notranjo stran priključka nameščena gumijasta podložka.
 - ▶ Če se vaša pipa ne ujema z velikostjo navoja ali priloženega priključka, boste morali morda kupiti ločen priključek ali adapter.

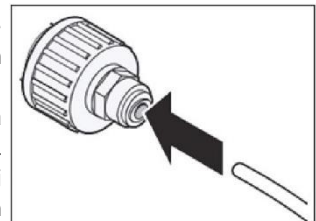

Preverjanje priključka za vodo

Ta funkcija je na voljo le pri nekaterih modelih.

- ▶ Vključite dovod vode in vklopite aparat. Previdno preverite vse priključke, da odkrijete morebitno puščanje zaradi slabo nameščenih cevi.
- ▶ Pritisnite in za tri sekunde gumb 3Sec. Filter Reset. Aktiviran je bil nov filter za vodo.
- ▶ Postavite skodelico pod dozirnik vode, da preverite, ali voda teče skozi aparat.
- ▶ Še enkrat preverite, ali povezovalna cev in spoji puščajo.

Dozirniki za led in vodo

Pred uporabo dozirnika za led in vodo

POZOR!

- ▶ Otrokom ne dovolite, da bi se približevali dozirniku, da preprečite, da bi se igrali z elementi za upravljanje ali jih poškodovali.

POZOR!

- ▶ Nekaj prvih zalog ledu zavrzite (približno 20 kock in 7 kozarcev vode). To je potrebno tudi, če aparata niste uporabljali dalj časa.
- ▶ Če sistema za doziranje vode niste uporabljali 48 ur, ga očistite. Če bode niste črpali več kot 5 dni, sperite vodni sistem, priključen na vodovod.
- ▶ Če želite očistiti sistem za doziranje vode, spirajte dozirnik približno 5 minut in zavrzite nekaj prvih zalog ledu.
- ▶ Vode ne točite v tanke kristalne kozarce ali porcelan.

Obvestilo

- ▶ Če med doziranjem vode odprete vrata zamrzovalnika, se doziranje vode ustavi.
- ▶ Če med doziranjem vode, ledenih kock ali zdrobljenega ledu odprete vrata hladilnika, se doziranje začasno prekine. Ko zaprete vrata, se izbrani artikel začne ponovno dozirati.
- ▶ Če je kozarec tanek, lahko voda pljuska iz kozarca ali pa ga povsem zgreši.
- ▶ Za doziranje vode, ledenih kock ali zdrobljenega ledu uporabite kozarec z najmanjšim premerom 68 mm.
- ▶ Ko ledomat proizvede manjše kocke ledu ali se kocke sprimejo, je lahko količina vode, ki se dovaja ledomatu, majhna zaradi nezadostne količine vode v rezervoarju. Če ledu ne uporabljate pogosto ali je temperatura zamrzovalnika previsoka, se led prav tako lahko sprime.
- ▶ Po zamenjavi filtra je običajno, da je voda mlečnata/motna. To povzroča zrak v vodi, ki se navsezadnje prečisti, voda pa je varna za uživanje tudi v tem prehodnem stanju.

Uporaba dozirnika za led in vodo

Večkrat pritisnite gumb za izbiro dozirnika, dokler ne zasveti lučka nad zelenim indikatorjem.

S kozarcem ali drugo posodo potisnite lopatico dozirnika (1), da pridobite ledene kocke, vodo ali zdrobljeni led.

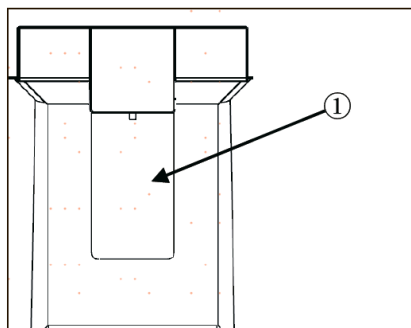

Čiščenje dozirnika

Čiščenje odvoda ledu in vode

Odvod za vodo (1) ali odvod za led (2) pogosto obrišite s čisto krpo, saj se lahko zlahka umaže.

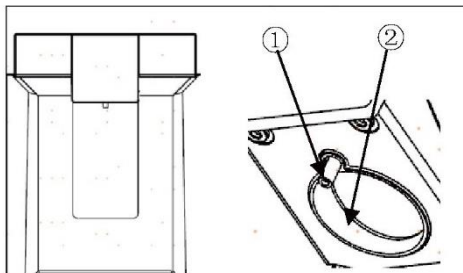

Obvestilo

vlakna iz krpe se lahko primejo na odvode.

Čiščenje pladnja dozirnika

Obrišite celotno območje z vlažno krpo. Dozirni pladenj se lahko zaradi razlitega ledu ali vode zlahka zmoči.

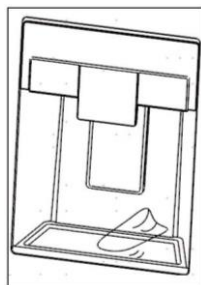

Samodejni ledomat

Ta funkcija je na voljo le pri nekaterih modelih.

Ta funkcija se lahko razlikuje glede na kupljeni model.

Pred uporabo vratnega ledomata

Ta funkcija je na voljo le pri nekaterih modelih.

- ▶ Ledomat običajno proizvaja led, ko mine približno 48 ur po prvi namestitvi aparata.
- ▶ Če se posoda za led povsem napolni z ledom, se proizvodnja ledu ustavi.
- ▶ Zvok ledu, ki pada v posodo za led, je normalen.
- ▶ Če so ledene kocke daljši čas shranjene v posodi za led, se lahko sprimejo in jih ni mogoče zlahka ločiti. V takem primeru izpraznite posodo za led in počakajte, da se naredi svež led.



POZOR!

- ▶ Po zamenjavi filtra je običajno, da je voda mlečnata ali motna. Ta zrak v vodi se bo običajno prečistil in voda je varna za pitje.
- ▶ Prvi zagotovljeni led in voda lahko vsebujeta delce ali vonj iz vodovoda ali vodnega rezervoarja.
- ▶ Če se zagotovi razbarvan led, preverite rezervoar za vodo in dovod vode, da odkrijete morebiten vir. Ledu ali vode ne uporabljajte, dokler težave ne odpravite.
- ▶ Ne dotikajte se odvoda ledu ali samodejnega ledomata z rokami ali orodjem.
- ▶ V kozarec najprej dajte led in ga šele nato napolnite z vodo ali drugimi pijačami. Če se led dozira v kozarec, ki že vsebuje tekočino, pride do škropljenja.
- ▶ Nikoli ne uporabljajte kozarca, ki je izjemno ozek ali globok. Led se lahko zatakne v prehodu za led, kar negativno vpliva na delovanje aparata.
- ▶ Kozarce hranite na ustrezni razdalji od odvoda ledu. Če kozarec držite preblizu odvoda, lahko preprečite doziranje ledu.
- ▶ Če greste na dopust ali če pride do daljšega izpada električne energije, zavržite led v posodi za led. Voda talečega se ledu lahko kaplja iz dozirnika na tla.

Ledomat v vratih

Samodejni ledomat lahko samodejno izdela 100-190 kock v 24-urnem obdobju, če so pogoji ugodni. Ta količina se lahko razlikuje glede na okolje (temperatura v okolici aparata, pogostost odpiranja vrat, količina hrane, shranjene v aparatu itd.).

(1) Samodejni izklop (tipalo)

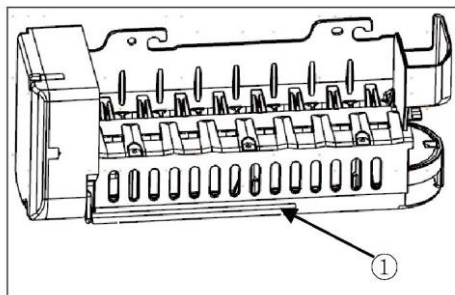

Odstranjevanje/ponovna namestitvev posode za shranjevanje ledu

Če uporabljate samo zdrobljen led, se drža za doziranje ledu lahko zamaši. Odstranite nabrano zmrzal, tako da odstranite posodo za led in očistite prehod z gumijasto lopatico. Nabiranje zmrzali lahko pomaga preprečiti tudi občasno doziranje ledenih kock.

1. Nežno povlecite ročaj, da odprete predel za led.
2. Če želite odstraniti notranjo posodo za led, primite sprednji ročaj, rahlo dvignite spodnji del in počasi izvlecite posodo, kot je prikazano.
3. Posodo za led ponovno namestite v obratnem zaporedju odstranitve.

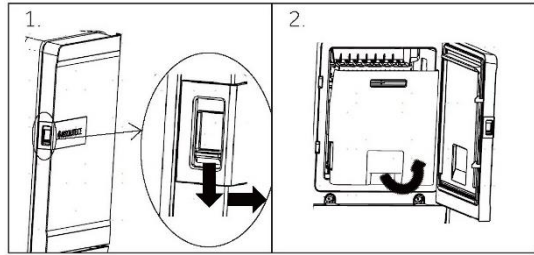

POZOR!

- ▶ Mehanskih delov samodejnega ledomata se ne dotikajte z roko ali kakršnim koli mehanskim pripomočkom. To lahko povzroči hude telesne poškodbe ali poškodbe aparata.
- ▶ Ne razstavljajte, popravljajte ali spreminjajte samodejnega ledomata. Te naloge lahko izvaja samo serviser.
- ▶ Otroci naj se ne približujejo dozirniku.
- ▶ Pri ponovni namestitvi posode za led se prepričajte, da je pravilno nameščena.

OPOZORILO!

- ▶ Posode za led ne dajajte v vodo oziroma je ne škropite. Če morate posodo za led očistiti, jo obrišite z moko mehko krpo.

Vodni filter

Pred zamenjavo vodnega filtra

OPOZORILO!

- ▶ Med namestitvijo tega izdelka otrokom ne dopustite dostopa do majhnih delov.
- ▶ Ne uporabljajte z vodo, ki je mikrobiološko nevarna ali neznanе kakovosti, ne da bi jo pred vstopom v sistem ali po izstopu iz njega ustrezno razkužili. Za razkuženo vodo, ki bi lahko vsebovala ciste, ki se lahko filtrirajo, lahko uporabite sisteme, certificirane za zmanjševanje količine cist.

i Obvestilo

- ▶ Preskušanje je bilo opravljeno v standardnih laboratorijskih pogojih, zato je dejanska učinkovitost lahko drugačne.
- ▶ Bistveno je, da se za izdelek izvedejo priporočene zahteve proizvajalca glede namestitve, vzdrževanja in zamenjave filtrov, kot je navedeno.



POZOR!

- ▶ Ne nameščajte, če tlak vode presega 827 kPa. Če vaš tlak vode presega 827 kPa, morate namestiti ventil za omejevanje tlaka. Če niste prepričani, kako preveriti tlak vode, se obrnite na vodovodarja.
- ▶ Ne nameščajte tam, kjer se lahko pojavijo pogoji vodnega kladiva. Če obstajajo pogoji vodnega kladiva, morate namestiti odvodnik vodnega kladiva. Če niste prepričani, kako preveriti to stanje, se obrnite na vodovodarja.
- ▶ Ne nameščajte na dovod tople vode. Najvišja delovna temperatura vode tega filtrirnega sistema je 37,8 °C.
- ▶ Filter zaščitite pred zmrzovanjem. Ko temperatura pade pod 4,4 °C, odstranite vodo iz filtra.
- ▶ Vložek filtra za enkratno uporabo z nazivno zmogljivostjo je TREBA zamenjati vsakih 6 mesecev ali če pride do opaznega zmanjšanja pretoka.
- ▶ Kadar je na vodni sistem nameščena naprava za preprečevanje povratnega toka, je treba namestiti napravo za nadzor tlaka zaradi toplotnega raztezanja.
- ▶ Prepričajte se, da so vse cevi in pritrdilni elementi dobro pritrjeni in ne puščajo.

Zamenjava vodnega filtra

Filter je treba zamenjati vsakih 6 mesecev ali ko zasveti indikator filtra za vodo na nadzorni plošči ali ko se zmanjša izhod dozirnika vode.

Za nakup nadomestnega vodnega filtra:

- Uporabite nadomestni vložek: HRXWF,
- Obiščite lokalnega trgovca ali distributerja. Za nadaljnjo pomoč obiščite naše spletno mesto na www.haierpares.eu



Obvestilo

- ▶ Zamenjava vodnega filtra povzroči odtekanje majhne količine vode (približno 1 oz. ali 25 kubičnih cm).
- ▶ Ovijte krpo okoli sprednjega konca pokrova vodnega filtra, da zberete morebitno puščajočo vodo. Ko odstranite vodni filter, ga držite pokonci, da preprečite razlitje preostale vode iz vodnega filtra.

1. Dvignite pokrov vodnega filtra.
2. Odstranite vodni filter za enkratno uporabo.
3. Zamenjajte z novim vodnim filtrom. Nov filter vstavite v glavo filtra in ga zavrtite v smeri urinega kazalca, dokler se puščica na novem filtru ne poravnava s puščico na glavi filtra. Filter zanihajte nazaj v predel.
4. Zaprite pokrov vodnega filtra.

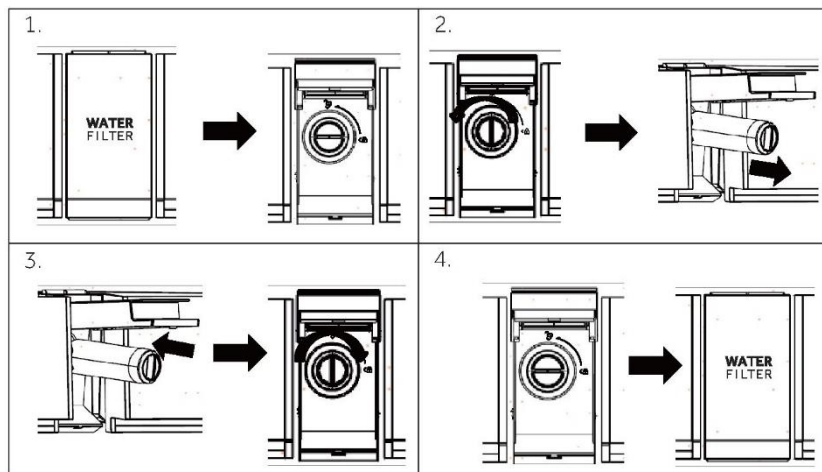

5. Pritisnite in za 3 sekunde pridržite gumb **3Sec.Filter Reset**.
6. Za odstranjevanje ujetega zraka in onesnaževalcev dovajajte vodo približno 5 minut.

POZOR!

- ▶ Če filter ne zamenjate, kadar je to potrebno, ali uporabljate vodne filtre, ki niso odobreni s strani družbe Haier, lahko vložek filtra pušča in povzroči materialno škodo.

Vodni filter

Model: Haier HRXWF

- ▶ Sistem, ki ga je IAPMO R&T certificiral v skladu s standardi NSF/ANSI 42, 53, 401 in P473 za zmanjšanje zahtevkov, navedenih na podatkovnem listu o učinkovitosti in na iapmort.org.
- ▶ Dejanska učinkovitost se lahko razlikuje glede na lokalne vodne pogoje.

Smernice za uporabo/parametri oskrbe z vodo

Delovni pretok: 0,5 g/min (1,89 l/min)

Oskrba z vodo: pitna voda

Vodni tlak: 25-120 psi (172-827 kPa)

Temperatura vode: 33 °F-100 °F (0,6 °C-38 °C)

Zmogljivost: 170 galon (643,5 litra)

Bistveno je, da se za izdelek izvedejo priporočene zahteve proizvajalca glede namestitve, vzdrževanja in zamenjave filtrov, kot je navedeno. Za informacije o garanciji glejte Navodila za namestitvev.

Obvestilo

Preskušanje je bilo opravljeno v standardnih laboratorijskih pogojih, zato je dejanska učinkovitost lahko drugačne. Zamenjava kartuše: HRXWF Za ocenjene stroške nadomestnih elementov obiščite našo spletno mesto na www.haierespares.eu.

OPOZORILO!

- ▶ **Za zmanjšanje tveganja, povezanega z zaužitjem onesnaževal:**
- ▶ **Ne uporabljajte z vodo, ki je mikrobiološko nevarna ali neznane kakovosti, brez ustreznega razkuževanja pred sistemom in v njem.** Za razkuženo vodo, ki bi lahko vsebovala ciste, ki se lahko filtrirajo, lahko uporabite sisteme, certificirane za zmanjševanje količine cist.

Obvestilo

Za zmanjšanje tveganja puščanja vode ali poplav in zagotovitev optimalnega delovanja filtra:

- ▶ pred namestitvijo in uporabo sistema preberite in upoštevajte navodila za uporabo.
- ▶ Namestitev in uporaba MORATA biti v skladu z vsemi državnimi in lokalnimi vodovodnimi predpisi.
- ▶ Ne nameščajte, če je vodni tlak višji od 120 psi (827 kPa). Če je vaš vodni tlak višji od 80 psi (552 kPa), morate namestiti ventil za omejevanje tlaka. Če niste prepričani, kako preveriti tlak vode, se obrnite na vodovodarja.
- ▶ Ne nameščajte tam, kjer se lahko pojavijo pogoji vodnega kladiva. Če obstajajo pogoji vodnega kladiva, morate namestiti odvodnik vodnega kladiva. Če niste prepričani, kako preveriti to stanje, se obrnite na vodovodarja.
- ▶ Ne nameščajte na dovod tople vode. Najvišja delovna temperatura vode tega filtrirnega sistema je 100° F (38° C).
- ▶ Filter zaščitite pred zmrzovanjem. Ko temperatura pade pod 33 °F (0,6 °C), odstranite vodo iz filtra.
- ▶ Vložek filtra za enkratno uporabo zamenjajte vsakih šest mesecev ali prej, če opazite opazno zmanjšanje pretoka vode.
- ▶ Če kartuše s filtrom za enkratno uporabo ne zamenjate v priporočenih časovnih presledkih, lahko pride do zmanjšanja učinkovitosti filtra in razpok v ohišju filtra, kar lahko povzroči puščanje vode ali poplave.
- ▶ Ta sistem je bil preskušán v skladu z NSF/ANSI 42, 53, 401 in P473 za zmanjšanje količine spodaj navedenih snovi. Koncentracija navedenih snovi v vodi, ki vstopa v sistem, je bila zmanjšana na koncentracijo, ki je manjša ali enaka dovoljeni mejni vrednosti za vodo, ki zapušča sistem, kot je določeno v NSF/ANSI 42, 53, 401 in P473.

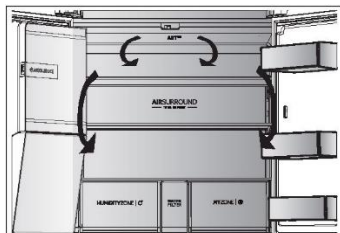

Več pretokov zraka

Hladilnik je opremljen s sistemom z več pretoki zraka, s katerim se hladni pretoki zraka nahajajo na vsaki ravni police. To pomaga ohranjati enotno temperaturo, da ostane hrana dlje časa sveža.

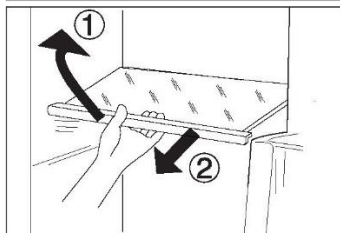

Nastavljive police

Višino polic lahko prilagodite tako, da ustrezajo vašim potrebam po shranjevanju.

1. Za premik police jo najprej odstranite tako, da dvignete njen sprednji rob (1) in jo izvlečete (2).
2. Če jo želite znova namestiti, jo postavite na vodila na obeh straneh in potisnite do konca nazaj, dokler zadnji del police ni pritrjen v reže na strani

i Obvestilo:

Prepričajte se, da so vsi konci police poravnani.

Predal My Zone

V tem predelu je raven vlažnosti nižja kot v hladilniku. Ta predal je primeren za shranjevanje svežih živil, živil, ki jih je treba hitro ohladiti, in sadja ter zelenjave.



Predal s Humidity box

V tem predelu je stopnja vlažnosti približno 90 %. Sistem ga samodejno nadzoruje in je primeren za shranjevanje sadja, zelenjave, solat itd.



i Obvestilo:

- ▶ Ne odstranjujte plastičnega pokrova znotraj obeh con. Ohranjajo vlažnost.
- ▶ Sadja, občutljivega na nizke temperature, na primer ananasa, avokada, banan in grenivk, ni priporočljivo hraniti v teh dveh predalih.
- ▶ Stopnja vlažnosti je lahko pri majhnih količinah zelenjave nižja od 90 %, zato po možnosti vstavite večjo količino zelenjave.

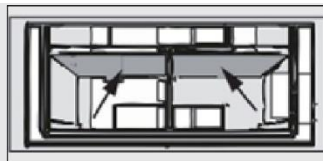

Predel Switch Zone

Aparat je opremljen s predelom Switch Zone. Izberete lahko zeleno temperaturo v stopnjah glede na namen. Nastavitev temperature lahko prilagodite med -18 °C in +5 °C:



Odstranljive police za vrata/nosilec za steklenice

Posode v vratih lahko odstranite za čiščenje:
Položite roke na vsako stran posode ter jo dvignite navzgor (1) in navzven (2).

Za vstavitvev posode v vrata izvedite zgornje korake v obratnem vrstnem redu.

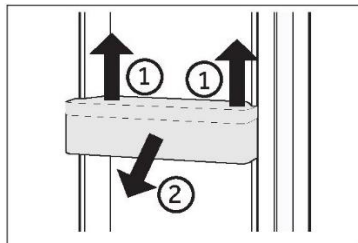

IZBIRNO: Indikator temperature OK

Indikator temperature OK se lahko uporablja za določanje temperatur pod +4 °C. Postopoma znižajte temperaturo, če znak ne označuje »OK«.

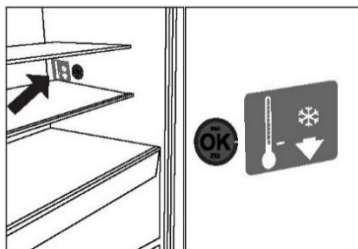

Obvestilo:

Ko je aparat vklopljen, lahko traja do 12 ur, da doseže pravilne temperature.

Odstranljiv predal

Če želite predal odstraniti, ga v največji možni meri izvlecite (1), dvignite in odstranite (2).

Za vstavitvev predala zgornje korake izvedite v obratnem vrstnem redu.

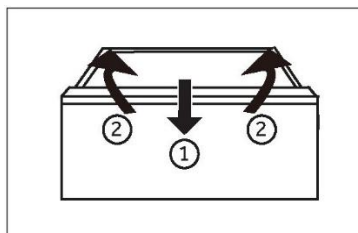

Shranjevanje velikih predmetov

Velike količine npr. zamrznjenih živil se lahko skladiščijo po:

- ▶ odstranitvi zgornjega zamrzovalnega pladnja ali
- ▶ po odstranitvi obeh zgornjih zamrzovalnih pladnjev in srednjega zamrzovalnega predala ter shranjevanju hrane neposredno na spodnje zamrzovalne pladnje.

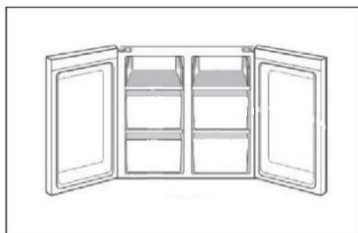

Luč

Notranja lučka LED se prižge, ko so odprta vrata. Na delovanje luči ne vpliva nobena druga nastavitvev aparata.



Namigi za varčevanje z električno energijo

- ▶ Prepričajte se, da je aparat pravilno prezračen (glejte NAMESTITEV).
- ▶ Aparata ne postavljajte neposredno na sonce ali blizu virov toplote (npr. štedilnikov, grelcev).
- ▶ Izogibajte se nepotrebno nizki temperaturi v aparatu. Poraba energije se poveča, ko je v aparatu nastavljena nižja temperatura.
- ▶ Funkcije, kot je POWER-FREEZE, porabljajo več energije.
- ▶ Počakajte, da se toplotno obdelana živila ohladijo in jih šele nato postavite v aparat.
- ▶ Vrata aparata odprite čim manjkrajkrat in za čim krajše obdobje.
- ▶ Aparata ne polnite preveč, da se izognete oviranju pretoka zraka.
- ▶ Izogibajte se zraku v embalaži živil.
- ▶ Tesnila vrat naj bodo čista, da se bodo vrata vedno pravilno zaprla.
- ▶ Zamrznjeno hrano odmrznite v hladilniku.
- ▶ Konfiguracija, ki najbolj varčuje z energijo, zahteva, da ima aparat predale, škatle za hrano in police v tovarniško nastavljenem stanju, hrano pa je treba postaviti čim bolj narazen, ne da bi blokirali odprtini zračnega kanala.



OPOZORILO!

Aparat pred čiščenjem izključite iz napajanja.

Čiščenje

Aparat očistite, ko hranite le malo živil ali nič.

Aparat je treba očistiti vsake štiri tedne za dobro vzdrževanje in za preprečevanje neprijetnega vonja hrane.



OPOZORILO!

- ▶ Aparata ne čistite s trdimi ščetkami, žičnimi krtačami, detergentom v prahu, bencinom, amil acetatom, acetonom in podobnimi organskimi raztopinami, kislimi ali alkalnimi raztopinami. Čistite ga s posebnim detergentom za hladilnik, da se izognete poškodbam.
- ▶ Med čiščenjem aparata ne škropite ali spirajte.
- ▶ Aparata ne čistite s pršenjem vode ali paro.
- ▶ Hladnih steklenih polic ne čistite z vročo vodo. Zaradi nenadne spremembe temperature se lahko steklo zlomi.
- ▶ Ne dotikajte se notranjosti zamrzovalnega predela, zlasti z mokrimi rokami, saj lahko vaše roke primrznejo na površino.
- ▶ V primeru ogrevanja preverite stanje zamrznjenega blaga.

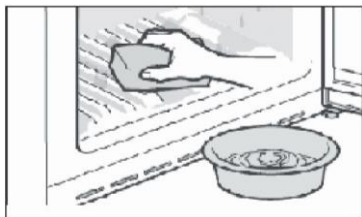

- ▶ Tesnilo na vratih naj bo vedno čisto.
 - ▶ Očistite notranjost in ohišje aparata z gobo, navlaženo v topli vodi in nevtralnem čistilu.
1. Z mehko brisačo ali gobico, namočeno v toplo vodo (v toplo vodo lahko dodate nevtralen detergent), obrišite notranjost in zunanost hladilnika, vključno s tesnilom na vratih, stojalom za vrata, steklenimi policami, posodami in podobno.
 2. Če pride do razlitja tekočine, odstranite vse kontaminirane dele, neposredno jih sperite s tekočo vodo, posušite in vrnite v hladilnik.
 3. Če pride do razlitja kremaste snovi (na primer smetana, stopljeni sladoled), odstranite vse kontaminirane dele, za nekaj časa postavite v toplo vodo s temperaturo približno 40 °C, nato sperite s tekočo vodo, posušite in vrnite nazaj v hladilnik.
 4. Če se majhen del ali komponenta zatakne v hladilniku (med policami ali predali), ga odstranite z majhno mehko krtačo. Če dela ne dosežete, se obrnite na servis Haier.
- ▶ Sperite in posušite z mehko krpo.
 - ▶ Nobenega dela aparata ne čistite v pomivalnem stroju.
 - ▶ Pred ponovnim zagonom aparata počakajte vsaj 5 minut, saj lahko pogosto zaganjanje poškoduje kompresor.

Odmrzovanje

Odmrzovanje predelov hladilnika in zamrzovalnika se izvede samodejno: ročno upravljanje ni potrebno.

Menjava luči LED

OPOZORILO!

Lučke LED ne smete zamenjati sami, zamenjati jo sme le proizvajalec ali pooblaščen servisier.

Luči kot vir svetlobe uporabljajo LED-sijalke z nizko porabo energije in dolgo življenjsko dobo. Če pride do kakršnih koli nepravilnosti, se obrnite na službo za pomoč strankam. Glejte SLUŽBA ZA POMOČ STRANKAM.

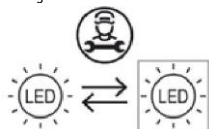

Svetlobni vir (samo LED) sme zamenjati samo strokovnjak.

Ta izdelek vsebuje svetlobni vir razreda energetske učinkovitosti E.

Predel	Napetost	Razred energijske učinkovitosti	Model
Zadnja luč v hladilniku	12 V	E	
Zamrzovalnik	12 V	E	HCR7918EIMP HCR7918EIMB
Območje Switch Zone	12 V	E	HCR7918EIMP(UK)
Luč na ročaju	12 V	E	HCR7918ENMP
*Projekcijska luč	12 V	E	

*Samo za model HCR7918EIMP/HCR7918EIMB/HCR7918EIMP(UK)

Dolgotrajna neuporaba

Če aparata dalj časa ne boste uporabljali in ne boste uporabili funkcije Holidayza hladilnik:

- ▶ vso hrano odstranite;
- ▶ izklopite napajalni kabel;
- ▶ očistite aparat, kot je opisano zgoraj;
- ▶ vrata naj ostanejo odprta, da preprečite nastanek neprijetnega vonja.

Obvestilo

Aparat izklopite le, če je to nujno potrebno.

Premikanje aparata

1. Odstranite vso hrano in izključite aparat.
2. Police in druge premične dele v hladilniku in zamrzovalniku pritrdite z lepilnim trakom.
3. Hladilnika ne nagibajte za več kot 45°, da ne poškodujete hladilnega sistema.

OPOZORILO!

- ▶ Aparata ne dvigujte za ročaje.
- ▶ Aparata nikoli ne postavljajte vodoravno na tla.

Številne težave, do katerih prihaja, bi lahko rešili sami brez posebnega strokovnega znanja. V primeru težav preverite vse prikazane možnosti in sledite spodnjim navodilom, preden se obrnete na servisno službo. Glejte SLUŽBA ZA POMOČ STRANKAM.



OPOZORILO!

- ▶ Pred vzdrževanjem izklopite aparat in odklopite vtič iz vtičnice.
- ▶ Električno opremo lahko servisirajo samo usposobljeni električarji, saj lahko nepravilna popravila povzročijo znatno posledično škodo.
- ▶ Če je napajalni kabel poškodovan, ga sme zamenjati samo proizvajalec, njegov servisni agent ali drug kvalificiran serviser, da preprečite morebitne nevarnosti.

Težava	Možen vzrok	Možna rešitev
Kompresor ne deluje.	<ul style="list-style-type: none"> • Omrežni vtič ni priključen v omrežno vtičnico. • Aparat je v ciklu odmrzovanja 	<ul style="list-style-type: none"> • Priključite omrežni vtič. • To je normalno za avtomatsko odmrzovanje
Aparat deluje prepogosto ali deluje predolgo.	<ul style="list-style-type: none"> • Notranja ali zunanja temperatura je previsoka. • Aparat že nekaj časa ni vklopljen. • Vrata aparata niso tesno zaprta. • Vrata so bila odprta prepogosto ali predolgo. • Nastavitev temperature v zamrzovalnem prostoru je prenizka. • Tesnila vrat so umazana, obrabljena, razpokana ali neustrezna. • Zahtevano kroženje zraka ni zagotovljeno. 	<ul style="list-style-type: none"> • V tem primeru je običajno, da aparat deluje dlje. • Običajno traja od 8 do 12 ur, da se aparat popolnoma ohladi. • Zaprite vrata/predal in se prepričajte, da je aparat nameščen na ravni podlagi in da na vratih ni ovirajoče hrane ali posode. • Vrat/predala ne odpirajte prepogosto. • Nastavite višjo temperaturo, dokler ni dosežena zadovoljiva temperatura za hlajenje. Temperatura hladilnika je stabilna po 24 urah. • Očistite tesnilo vrat/predala ali prosite službo za pomoč strankam, da vam ga zamenja. • Zagotovite ustrezno prezračevanje.
Notranjost hladilnika je umazana in/ali ima neprijeten vonj.	<ul style="list-style-type: none"> • Notranjost hladilnika je potrebno očistiti. • V hladilniku je shranjena hrana z močnim vonjem. 	<ul style="list-style-type: none"> • Očistite notranjost hladilnika. • Hrano dobro zavijte.
Aparat proizvaja nenormalne zvoke.	<ul style="list-style-type: none"> • Aparat ni nameščen na ravno podlago. • Aparat se dotika predmeta v njeni bližini. 	<ul style="list-style-type: none"> • Nastavite noge, da poravnate aparat. • Odstranite predmete okoli aparata.

Znotraj aparata ni dovolj hladno.	<ul style="list-style-type: none"> • Temperatura je nastavljena previsoko. • Spravili ste preveč tople hrane. • Naenkrat ste spravili preveč hrane. • Živila so preblizu drug drugemu. • Vrata/predal aparata ni(so) tesno zaprt(a). • Vrata/predal je bil odprt prepogosto ali predolgo. 	<ul style="list-style-type: none"> • Ponastavite temperaturo. • Preden blago shranite, ga vedno ohladite. • Vedno shranjujte manjše količine hrane. • Pustite razmik med živili, ki omogoča pretok zraka. • Zaprite vrata/predal. • Vrat/predala ne odpirajte prepogosto.
Znotraj aparata je prehladno.	<ul style="list-style-type: none"> • Temperatura je nastavljena prenizko. • Funkcija Super-Frz/Super-Cool je aktivirana ali deluje predolgo. 	<ul style="list-style-type: none"> • Ponastavite temperaturo. • Izklopite funkcijo Super-Frz/Super-Cool
Nastajanje vlage na notranji strani hladilnega prostora.	<ul style="list-style-type: none"> • Podnebje je pretoplo in prevlažno. • Vrata/predal aparata ni(so) tesno zaprt(a). • Vrata/predal je bil odprt prepogosto ali predolgo. • Posode s hrano ali tekočine so ostale odprte. 	<ul style="list-style-type: none"> • Povečajte temperaturo. • Zaprite vrata/predal. • Vrat/predala ne odpirajte prepogosto. • Vroča hrana naj se ohladi na sobno temperaturo, hrano in tekočine pa zaprite.
Vlaga se nabira na zunanji površini hladilnika ali med vrati in predalom.	<ul style="list-style-type: none"> • Zunanje okolje je pretoplo in prevlažno. • Vrata niso tesno zaprta. Hladen zrak v aparatu in topel zunanji zrak kondenzirata. 	<ul style="list-style-type: none"> • To je normalno v vlažnem podnebju in se bo spremenilo, ko se vlažnost zmanjša. • Prepričajte se, da so/je vrata/predal tesno zaprt(a).
Veliko ledu in zmrzal v zamrzovalnem prostoru.	<ul style="list-style-type: none"> • Blago ni bilo ustrezno zapakirano. • Vrata/predal aparata ni(so) tesno zaprt(a). • Vrata/predal je bil odprt prepogosto ali predolgo. • Tesnila vrat/predala so umazana, obrabljena, razpokana ali neustrezna. • Nekaj na notranji strani preprečuje pravilno zapiranje vrat/predala. 	<ul style="list-style-type: none"> • Blago vedno dobro zapakirajte. • Zaprite vrata/predal. • Vrat/predala ne odpirajte prepogosto. • Očistite tesnilo vrat/predala ali ga zamenjajte z novim. • Premaknite police, posode v vratih ali notranje posode, da se vrata/predal zaprejo.
Strani hladilnika in trak na vratih se segrejejo.	-	<ul style="list-style-type: none"> • To je običajno.
Aparat proizvaja nenormalne zvoke.	<ul style="list-style-type: none"> • Aparat ni nameščen na ravno podlago. • Aparat se dotika predmeta v njeni bližini. 	<ul style="list-style-type: none"> • Nastavite noge, da poravnate aparat. • Odstranite predmete okoli aparata.

Slišati je mogoče rahel zvok, podoben zvoku pretakanja vode.	<ul style="list-style-type: none"> - 	<ul style="list-style-type: none"> To je običajno.
Zaslišali boste pisk alarma.	<ul style="list-style-type: none"> Vrata hladilnega prostora so odprta. 	<ul style="list-style-type: none"> Zaprte vrata.
Slišali boste šibko brnenje.	<ul style="list-style-type: none"> Sistem proti kondenzaciji deluje 	<ul style="list-style-type: none"> To preprečuje kondenzacijo in je normalno
Notranja razsvetljava ali hladilni sistem ne deluje.	<ul style="list-style-type: none"> Omrežni vtič ni priključen v omrežno vtičnico. Napajanje ne deluje pravilno. Lučka LED ne deluje. 	<ul style="list-style-type: none"> Priključite omrežni vtič. Preverite električno napajanje prostora. Pokličite lokalno elektro podjetje! Za zamenjavo lučke pokličite servisno službo.
Voda pušča ali kaplja iz iztoka dozirnika vode.	<ul style="list-style-type: none"> Rezervoar za vodo ni pravilno nameščen Izliv dozirnika vode ni trdno privit na rezervoar. V vodnem izlivu ni belega silikonskega tesnilnega obročka. 	<ul style="list-style-type: none"> Ponovno namestite rezervoar za vodo v vrata hladilnika in zagotovite, da je povsem potisnjen v vrata. Izliv za vodo je trdno privit na rezervoar za vodo. Pred namestitvijo vodnega izliva na rezervoar za vodo preverite, ali je va vodnem izlivu na strani rezervoarja nameščen tesnilni obroček.

Težava	Možen vzrok	Možna rešitev
Samodejni ledomat ne proizvaja ledu ali proizvaja majhno količino ledu.	<ul style="list-style-type: none"> Na aparat ne priključite dovodne cevi in ne odpirajte dovodnega ventila. Cev za dovod vode je upognjena. Pred kratkim je bila razdeljena velika količina ledu. Funkcija ledomata ni vklopljena. Pogosto ste odprli vrata aparata. Vrata aparata niso dobro zaprta. 	<ul style="list-style-type: none"> Priključite dovodno cev na aparat in povsem odprite dovodni ventil. Poravnajte cev za dovod vode. Za izdelavo več ledu v avtomatskem ledomatu je potrebnih približno 24 ur. Počakajte. Vklopite funkcijo »Ice on/off«. Če vrata aparata pogosto odpirate, uhaja hladen zrak, kar zmanjša hitrost izdelave ledu. Vrat aparata ne odpirajte in zapirajte pogosto. Povsem zaprite vrata aparata.
Led se ne razdeljuje.	<ul style="list-style-type: none"> Funkcija Cube ali Crushed ni izbrana. Zamašen vod za led. 	<ul style="list-style-type: none"> Na nadzorni plošči izmenično izberite načine za ledene kocke in zdrobljeni led, da razdelite led. Preverite, ali se je nabral led, in vod za led redno čistite.
Voda ne izteka.	<ul style="list-style-type: none"> Morda je zaprt dovodni ventil. Rezervoar dozirnika vode je morda prazen. Cev za dovod vode je upognjena. Uporabite nefiltrirano vodo. Filter za vodo je zamašen ali pa filter ni nameščen. Voda v rezervoarju je zamrznjena, ker so krmilni elementi nastavljeni na prenizko temperaturo. 	<ul style="list-style-type: none"> Odprite ventil za dovod vode. Napolnite rezervoar dozirnika vode. Poravnajte cev za dovod vode. Filter za vodo vnaprej zamenjajte. Zamenjajte filter za vodo. Krmilni element hladilnika nastavite na višjo temperaturo in počakajte 24 ur. Če se voda po 24 urah ne dozira, pokličite servis.
Iz dozirnika puška voda.	<ul style="list-style-type: none"> V vodnem sistemu je morda zrak, ki povzroči kapljanje vode po doziranju. 	<ul style="list-style-type: none"> Odvajajte vodo vsaj 3 minute, da odstranite zrak iz sistema.
Voda je nenavadnega okusa.	<ul style="list-style-type: none"> Prečiščene ali hladne vode niste uporabljali dalj časa. Potekel je rok uporabe filtra. 	<ul style="list-style-type: none"> Vodo odvajajte vsaj 3 minute. Zamenjajte filter za vodo.

Če želite stopiti v stik s službo za tehnično pomoč, obiščite naše spletno mesto: <https://corporate.haier-europe.com/en/>

V razdelku »spletno mesto« izberite blagovno znamko izdelka in državo. Preusmerjeni boste na določeno spletno mesto, kjer boste našli telefonsko številko in obrazec za stik s tehnično pomočjo.

Prekinitev napajanja

V primeru izpada električne energije naj bi hrana ostala varno hladna približno 5 ur. Upoštevajte te nasvete, če pride do daljše prekinitve napajanja, zlasti poleti:

- ▶ Čim manjkrat odprite vrata/predal.
- ▶ Med prekinitvijo napajanja v aparat ne vstavljajte dodatnih živil.
- ▶ Če ste predhodno obveščeni o prekinitvi napajanja in je trajanje prekinitve daljše od 5 ur, naredite nekaj ledu in ga postavite na vrh hladilnega predela.
- ▶ Takoj po prekinitvi je potreben pregled blaga.
- ▶ Ker bo temperatura v hladilniku med prekinitvijo napajanja ali drugo okvaro narasla, se obdobje shranjevanja in užitnosti hrane skrajša. Takoj za tem je vsako hrano, ki se odtaja, treba zaužiti ali skuhati in znova zamrzniti (kjer je to primerno), da se prepreči tveganje za zdravje.

Funkcija pomnilnika med prekinitvijo napajanja

Po ponovni vzpostavitvi napajanja aparat nadaljuje z nastavitvami, ki so bile nastavljene pred izpadom električne energije.

Razpakiranje

OPOZORILO!

- ▶ Aparat je težak. Prenašajte ga naj vsaj dve osebi.
- ▶ Vso embalažo hranite izven dosega otrok in jo zavržite na okolju prijazen način.
- ▶ Vzemite aparat iz embalaže.
- ▶ Odstranite vso embalažo.

Okoljski pogoji

Sobna temperatura mora biti vedno med 1 °C in 43 °C, saj lahko to vpliva na temperaturo v aparatu in njegovo porabo energije. Aparata ne nameščajte brez izolacije v bližini drugih naprav, ki oddajajo toploto (pečice, hladilniki).

Prostorske zahteve

Potreben prostor ob odpiranju vrat:

W1 = 1217 mm

W2 = 1528 mm

D1 = 629 mm

D2 = 1110 mm

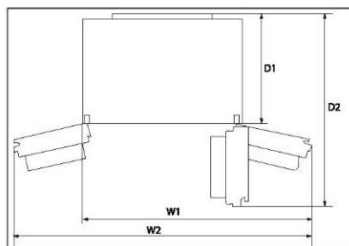

Prezračevanje v prerezu

Da bi iz varnostnih razlogov dosegli zadostno prezračevanje aparata, je treba upoštevati informacije o zahtevanih normah prezračevanja.

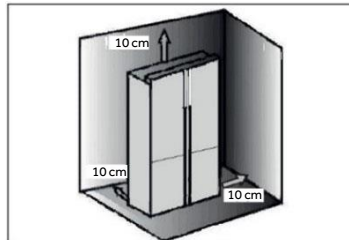

Poravnava aparata

Aparat naj bo postavljen na ravno in trdno površino.

1. Hladilnik rahlo nagnite nazaj.
2. Noge nastavite na želeno raven.

Prepričajte se, da je razdalja do stene na strani tečaja vsaj 10 cm, da se lahko vrata normalno odprejo.

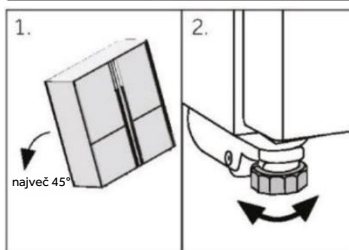

Obvestilo:

Za prostostoječi aparat: ta hladilnik ni namenjen uporabi kot vgradni hladilnik

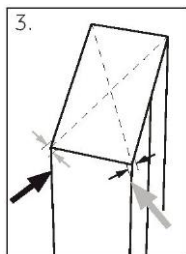

3. Stabilnost lahko preverite z izmeničnim pomikanjem po diagonalah. Rahlo zibanje mora biti enako v obe smeri. V nasprotnem primeru se okvir lahko deformira; rezultat je morebitno puščanje tesnil vrat. Rahel nagib nazaj olajša zapiranje vrat.

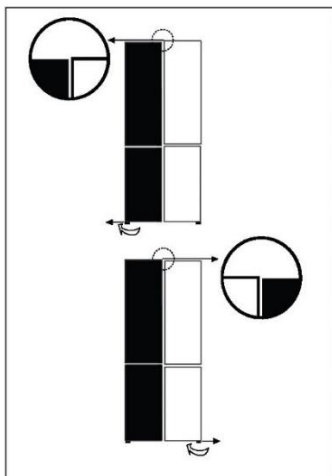

Natančna nastavitve vrat

Če vrata niso na enakem nivoju, je to neuskkljenost mogoče odpraviti na naslednji način:

Uporaba nastavljive nožice

Obrnite nastavljivo nožico v smeri puščice, da se nožica obrne navzgor ali navzdol.

Po potrebi se obrnite na poprodajni servis.

i Obvestilo:

Pri prihodnji uporabi hladilnika lahko pride do neenakomerno postavljenih vrat zaradi teže shranjene hrane. Poravnajte jih v skladu z zgornjimi metodami.

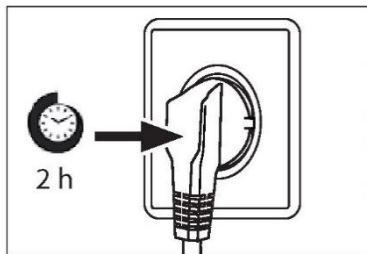

Čas čakanja

Mazalno olje, ki ga ni treba vzdrževati, je v kapsuli kompresorja. Če je aparat nagnjen, lahko to olje med transportom steče skozi zaprt cevni sistem. Preden aparat priključite na napajanje, počakajte vsaj 2 uri, da olje priteče nazaj v kapsulo.

Priključitev v električno omrežje

Pred vsako priključitvijo preverite, ali:

- ▶ so napajanje, vtičnica in varovalke skladni s tipsko tablico,
- ▶ je vtičnica ozemljena in da v bližini ni podaljška z več vtičnicami ali kablskega podaljška,
- ▶ sta vtič in vtičnica pravilno nameščena.

Vtič priključite v pravilno nameščeno gospodinjsko vtičnico.

OPOZORILO!

Da bi se izognili tveganju, mora servis zamenjati poškodovan napajalni kabel (glejte garancijski list).

Modeli Ice and Water ter Automatic Ice

- ▶ Vaš hladilnik Ice and Water in Automatic Ice mora namestiti usposobljen vodovodar ali usposobljen serviser, ki ga pooblasti podjetje Haier, saj lahko nepravilna vodovodna napeljava povzroči puščanje vode.
- ▶ Podjetje Haier ne prevzema odgovornosti za škodo (vključno s poškodbami zaradi vode), ki jo povzroči napačna namestitev ali priključitev na vodovod.

Obvestilo:

Odstranite vratne posode iz položaja A in jih pred prvo uporabo namestite v položaj B.

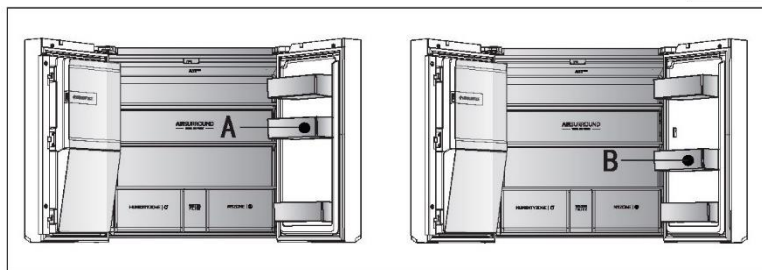
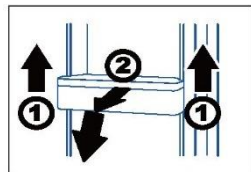

- ▶ Z eno roko držite sprednji rob posod in z drugo roko izmenično udarjajte dno posod v smeri puščice 1. Ko so posode zunaj ohišja vrat, jih zavrtite naprej in navzdol v smeri puščice 2, da jih vzamete ven in namestite v položaj B.



OPOZORILO!

- ▶ Priključitev lahko opravite samo na vir pitne vode. Filter za vodo filtrira samo nečistoče v vodi ter poskrbi, da je led čist in higienečen. Ne more sterilizirati ali uničiti mikrobov ali drugih škodljivih snovi.
- ▶ Previsok tlak vode v cevi lahko poškoduje aparat. Če tlak vode v cevi presega 0,6 MPa, namestite reduktor tlaka.
- ▶ Pred priključitvijo preverite, ali je voda čista in bistra.

List izdelka v skladu z Uredbo EU št. 2019/2016

Blagovna znamka	Haier	Haier
Ime/identifikator modela	HCR7918EIMP HCR7918EIMB HCR7918EIMP(UK)	HCR7918ENMP
Kategorija modela	Hladilnik- zamrzovalnik	Hladilnik- zamrzovalnik
Razred energijske učinkovitosti	E	E
Letna poraba energije (kWh/leto)(1)	357	-
Skupna prostornina za shranjevanje (L)	601	-
Prostornina hladilnika (L)	323	-
Prostornina zamrzovalnika (L)	131	-
Prostornina predela s spremenljivo temperaturo (L)	135	-
Prostornina predela Zero-Star (L)	12	-
Ocena z zvezdicami		
Temperatura drugih predelov >14 °C	Ni relevantno	Ni relevantno
Sistem brez zmrzali	Da	Da
Zmogljivost zamrzovanja (kg/24h)	6	6
Ocena podnebja(2)	SN-N-ST	SN-N-ST
Razred emisij hrupa in emisije akustičnega hrupa v zraku (dB(A) re 1 pW)	C (38)	C (38)
Čas dviga temperature (h)	9	9
Funkcija za izdelavo ledu	1,4 kg/24 h	-
Vrsta aparata	prostostoječi	prostostoječi
Drugo	Z ledomatom v vratih	-

Pojasnila:

- Da, vključeno
- (1) Na podlagi rezultatov preskusa skladnosti s standardi v 24 urah. Dejanska poraba je odvisna od uporabe in lokacije aparata.
- (2) Ocena podnebja SN: Ta aparat je namenjen uporabi pri sobni temperaturi med 10 in 32 °C
- Ocena okolja N: Ta aparat je namenjen uporabi pri sobni temperaturi med 16 in 32 °C
- Ocena podnebja ST: Ta aparat je namenjen uporabi pri sobni temperaturi med +16 in +38 °C
- Ocena okolja T: Ta aparat je namenjen uporabi pri sobni temperaturi med +16 in +43 °C

Dodatni tehnični podatki

Napetost/frekvenca	220–240 V ~/50 Hz
Vhodni tok (A)	2 (HCR7918EIMP/HCR7918EIMB/HCR7918EIMP(UK)) 1,8 (HCR7918ENMP)
Glavna varovalka (A)	16
Hladilno sredstvo	R600a
Mere (V/Š/G v mm)	1775 / 908 / 750

Priporočamo našo službo za pomoč strankam Haier in uporabo originalnih nadomestnih delov.

Če imate težave z aparatom, najprej preverite poglavje ODPRAVLJANJE TEŽAV.

Če tam ne najdete rešitve, se obrnite na

- ▶ lokalnega prodajalca ali
- ▶ naš evropski klicni servisni center (glejte spodaj navedene telefonske številke) ali
- ▶ razdelek Servis in podpora na spletnem mestu www.haier.com, kjer lahko oddate zahtevek
- ▶ za servis in poiščete odgovore na pogosto postavljena vprašanja.

Če se želite obrniti na naš servis, se prepričajte, da imate na voljo naslednje podatke. Podatke najdete na tipski tablici.

Model _____

Serijska št. _____

V primeru uveljavljanja garancije preverite tudi garancijsko kartico, ki je priložena izdelku.

Evropski center za klicne storitve

Država*	Telefonska številka	Stroški
Haier Italy (IT)	199 100 912	
Haier Spain (ES)	902 509 123	
Haier Germany (DE)	0180 5 39 39 99	<ul style="list-style-type: none"> • 14 centov/min, stacionarno omrežje • največ 42 centov/min, mobilno omrežje
Haier Austria (AT)	0820 001 205	<ul style="list-style-type: none"> • 14,53 centa/min, stacionarno omrežje • največ 20 centov/min, vsa ostala omrežja
Haier United Kingdom (UK)	0333 003 8122	
Haier France (FR)	0980 406 409	

* Za druge države glejte www.haier.com

Haier Europe Trading S.r.l

Branch UK

Westgate House, Westgate, Ealing

London, W5 1YY

* Trajanje garancije hladilnega aparata:

Minimalno garancijsko obdobje je: 2 leti za države EU, 3 leta za Turčijo, 1 leto za Združeno kraljestvo, 1 leto za Rusijo, 3 leta za Švedsko, 2 leti za Srbijo, 5 let za Norveško, 1 leto za Maroko, 6 mesecev za Alžirijo, za Tunizijo pravna garancija ni potrebna.

* Obdobje rezervnih delov za popravilo aparata:

Termostati, temperaturni senzorji, tiskana vezja in svetlobni viri so na voljo najmanj sedem let po tem, ko je bila na trg dostavljena zadnja enota modela. Ključavnice, tečajji vrat, pladnji in košare najmanj sedem let, tesnila vrat pa najmanj 10 let po tem, ko je bila na trg dostavljena zadnja enota modela.

* Za dodatne informacije o izdelku obiščite spletno mesto <https://eprel.ec.europa.eu/> ali skenirajte kodo QR na energijski nalepki, priloženi aparatu.

2022 Različica B

Haier

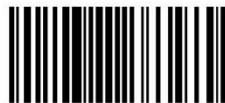

0060533033



Ръководство
за потребителя

Хладилник с фризер

HCR7918EIMP
HCR7918EIMB
HCR7918EIMP(UK)
HCR7918ENMP

BG

Haier

Благодарим Ви, че закупихте продукт на Haier.

Моля, прочетете внимателно тези инструкции, преди да използвате този уред. Инструкциите съдържат важна информация, която ще Ви помогне да използвате уреда по възможно най-пълноценен начин и да се уверите, че той ще бъде инсталиран, използван, и поддържан правилно и безопасно.

Съхранявайте това ръководство на удобно място, за да можете по всяко време да направите справка относно безопасното и правилно използване на уреда.

Ако продадете, подарите или оставите уреда в старото си жилище, когато се преместите, моля, предайте и това ръководство на новия собственик, за да може той да се запознае с уреда и с предупрежденията за безопасност.



Легенда

Предупреждение – Важна информация за безопасност



Обща информация и съвети



Информация за околната среда



Обезвреждане

Помогнете за опазването на околната среда и човешкото здраве. Поставете опаковъчните материали в подходящите контейнери, за да бъдат рециклирани. Помогнете за рециклирането на отпадъци от електрически и електронни уреди. Уреди, обозначени с този символ, не бива да бъдат изхвърляни заедно с битовите отпадъци. Върнете продукта в местното съоръжение за рециклиране или се свържете с общинската служба.



ПРЕДУПРЕЖДЕНИЕ!

Опасност от нараняване или задушаване!

Хладилните агенти и газовете трябва да се обезвреждат по професионален начин. Уверете, че тръбите на охладителната верига не са повредени, преди да ги изхвърлите по подходящ начин. Изключете уреда от захранването. Отрежете захранващия кабел и го изхвърлете. Отстранете тавите и чекмеджетата, както и уплътненията на вратата и механизма за затваряне ѝ, за да предотвратите затварянето на деца и домашни любимци в уреда.

Информация за безопасност.....	4
Описание на продукта.....	10
Контролно табло.....	11
Употреба.....	14
Оборудване.....	32
Грижа и почистване.....	35
Отстраняване на неизправности.....	37
Монтиране.....	42
Технически данни.....	46
Обслужване на клиенти.....	48

Принадлежности

Проверете дали принадлежностите и книжните материали са в съответствие с този списък:



*Водопроводна тръба

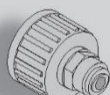

*Приставка за свързване към водоснабдяването



Енергиен етикет



Гаранционна карта



Ръководство за потребителя
Стикер „ОК“
Ръководство за потребителя

*Забележка: Само за модел HCR7918EIMP/ HCR7918EIMB/ HCR7918EIMP(UK)

Преди да включите уреда за първи път, прочетете следните съвети за безопасност!:



ПРЕДУПРЕЖДЕНИЕ!

Преди първоначална употреба

- ▶ Уверете се, че няма транспортни повреди.
- ▶ Отстранете всички опаковъчни материали и ги оставете на място, недостъпно за деца.
- ▶ Изчакайте поне два часа, преди да монтирате уреда, за да сте сигурни, че охладителната верига е напълно ефективна.
- ▶ За преместването на уреда са нужни поне двама души, защото е тежък.

Монтиране

- ▶ Уредът трябва да бъде поставен на място с добра вентилация. Осигурете пространство от най-малко 10 см над уреда и около уреда.
- ▶ Никога не поставяйте уреда на влажно място или на място, където има опасност да бъде напръскан с вода. Петна и пръски вода трябва да се почистват и подсушават с чиста мека кърпа.
- ▶ Не монтирайте уреда така, че да е изложен на пряка слънчева светлина или да е в близост до източници на топлина (напр. готварски печки, нагреватели).
- ▶ Монтирайте и подравнете уреда на място, подходящо за неговия размер и употреба.
- ▶ **ПРЕДУПРЕЖДЕНИЕ:** Не запречвайте вентилационните отвори на уреда или на вградената конструкция.
- ▶ Уверете се, че електрическата информация на табелката с данни съответства на захранването. Ако не съответства, обърнете се към електротехник.
- ▶ Уредът работи при захранване 220 – 240 VAC/50 Hz. Необичайни колебания в електрическото напрежение могат да доведат до неуспешно стартиране на уреда, да повредят системата за управление на температурата или компресора или да причинят необичаен шум при работа. В такъв случай трябва да се монтира автоматичен регулатор.
- ▶ Не използвайте разклонители и удължители.
- ▶ **ПРЕДУПРЕЖДЕНИЕ:** Не разполагайте преносими разклонители или преносими източници на захранване в задната част на уреда.
- ▶ **ПРЕДУПРЕЖДЕНИЕ:** При позициониране на уреда се уверете, че захранващият кабел не е заклезен или повреден.
- ▶ Не стъпвайте върху захранващия кабел.
- ▶ Използвайте отделен заземен контакт за захранването, който е лесно-достъпен. Уредът трябва да бъде заземен.

**ПРЕДУПРЕЖДЕНИЕ!**

- ▶ **Само за Обединеното кралство:** Захранващият кабел на уреда е снабден с троен (заземяващ) щепсел, който отговаря на стандартен троен (заземен) контакт. В никакъв случай не режете и не демонтирайте третия (заземяващ) щифт. След монтирането на уреда до щепсела трябва да има достъп.
- ▶ **ПРЕДУПРЕЖДЕНИЕ:** Не причинявайте повреди на охладителната верига.
- Ежедневна употреба**
- ▶ Този уред може да се използва от деца на възраст над 8 години и от лица с ограничени физически, сетивни или умствени способности или с недостатъчен опит и познания, ако са под надзор, или ако предварително са получили указания относно безопасната употреба на уреда и разбират какви са потенциалните опасности.
- ▶ Деца не бива да използват уреда за игра.
- ▶ Деца на възраст от 3 до 8 години може да зареждат и разтоварват артикули от хладилни уреди, но не може да почистват и да монтират хладилни уреди.
- ▶ Деца на възраст под 3 години не бива да бъдат допускани до уреда, освен ако не са под постоянен надзор.
- ▶ Почистване и потребителска поддръжка не бива да се извършват от деца без надзор.
- ▶ Уредът трябва да бъде разположен така, че щепселът да е достъпен.
- ▶ Ако в близост до уреда изтича охлаждащ газ или друг запалим газ, изключете вентила на изтичащия газ, отворете вратите и прозорците и не изваждайте от контакта захранващия кабел на хладилника/фризера или на други уреди.
- ▶ Обърнете внимание, че уредът е настроен за работа в определен диапазон на температурата на околната среда между 10 и 38°C. Уредът може да не работи правилно, ако бъде оставен за дълъг период при температура над или под посочения диапазон.
- ▶ Не поставяйте нестабилни предмети (тежки предмети, съдове, пълни с вода) върху хладилника/фризера, за да избегнете нараняване, причинено от падане или токов удар, причинен от контакт с вода.
- ▶ Не дърпайте рафтовете на вратата. Може да разместите вратата, да извадите поставката за бутилки или да съборите уреда.
- ▶ Отваряйте и затваряйте вратата само посредством дръжките. Пролуката между вратата и корпуса е много тясна. Не поставяйте ръце в тази зона, за да не прищипете пръстите си. Отваряйте или затваряйте вратите на хладилника/фризера само когато в обсега на движението на вратата няма деца.

**ПРЕДУПРЕЖДЕНИЕ!**

- ▶ За да избегнете замърсяване на храната, моля, спазвайте следните указания:
- ▶ – Отварянето на вратата за дълги периоди може да доведе до значително повишаване на температурата в отделенията на уреда.
- ▶ – Почиствайте редовно повърхностите, които може да влязат в контакт с храна, и достъпните дренажни системи.
- ▶ – Почиствайте резервоарите за вода, ако не са били използвани в продължение на 48 ч; промивайте водната система, свързана към водопровод, ако не е била източвана вода в продължение на 5 дни.
- ▶ – Сурово месо и риба трябва да се съхраняват в подходящи съдове в хладилника, така че да не влизат в контакт с други храни или да не капят върху тях.
- ▶ – Отделенията, отбелязани с две звездички, са подходящи за съхранение на предварително замразени храни, както и за съхранение или правене на сладолед и на кубчета лед.
- ▶ – Отделенията, отбелязани с една, две или три звездички не са подходящи за замразяване на пресни храни.
- ▶ – В случай че хладилният уред ще бъде оставен празен за дълъг период от време, изключете го, размразете, почистете, подсушете и оставете вратата отворена, за да предотвратите появата на плесен в уреда.
- ▶ Никога не съхранявайте във фризера бутилирана бира или напитки, течности в бутилки или консерви (освен спиртни напитки с високо алкохолно съдържание), особено газирани напитки, тъй като те ще се пръснат по време на замразяването.
- ▶ Не съхранявайте взривни вещества като аерозолни флакони със запалимо гориво в този уред.
- ▶ Не съхранявайте лекарства, бактерии или химически агенти в уреда. Това е домакински уред. Не се препоръчва за съхранение на материали със строги температурни изисквания.
- ▶ Проверете състоянието на храната, ако във фризера е настъпило затопляне.
- ▶ Не задавайте излишно ниска температура в хладилното отделение. При високи настройки могат да възникнат минусови температури. Внимание: Бутилките могат да се пръснат
- ▶ Не докосвайте замразени продукти с мокри ръце (носете ръкавици). В никакъв случай не яжте ледени близалки веднага след изваждането им от фризерното отделение. Съществува риск от измръзване или образуване на мехури. ПЪРВА помощ: незабавно поставете под течаща студена вода. Не дърпайте!
- ▶ Не докосвайте вътрешната повърхност на фризерното отделение за съхранение, докато уредът работи, особено с мокри ръце, тъй като ръцете Ви може да замръзнат върху повърхността.

**ПРЕДУПРЕЖДЕНИЕ!**

- ▶ Изключете уреда от електрическата мрежа в случай на прекъсване на захранването или преди почистване. Изчакайте поне 7 минути, преди да включите уреда отново, тъй като честото стартиране може да повреди компресора.
- ▶ **ПРЕДУПРЕЖДЕНИЕ:** Не използвайте електрически уреди в отделенията за съхранение на храна на уреда, освен ако не са от вид, препоръчан от производителя.
- Поддръжка/почистване**
- ▶ Ако почистване и поддръжка се извършва от деца, уверете се, че те са под надзор.
- ▶ Изключете уреда от електрическото захранване, преди да предприемете каквато и да е рутинна поддръжка. Изчакайте поне 5 минути, преди да включите уреда отново, тъй като честото стартиране може да повреди компресора.
- ▶ При изключване на уреда хващайте щепсела, а не кабела.
- ▶ Не почиствайте уреда с твърди четки, телени четки, прахообразни препарати, бензин, амилацетат, ацетон или подобни органични разтвори, киселинни или алкални разтвори. Моля, почиствайте със специален препарат за хладилници/фризери, за да избегнете повреди. Накрая използвайте топла вода и разтвор със сода за хляб – около една супена лъжица сода за хляб на литър/кварта вода. Изплакнете обилно с вода и подсушете. Не използвайте почистващи прахове или други абразивни почистващи препарати. Не мийте подвижните части в съдомиялна машина.
- ▶ Не стържете скреж и лед с остри предмети. Не използвайте спрейове, електрически, нагреватели като сешоари, парочистачки или други източници на топлина, за да избегнете повреда на пластмасовите части.
- ▶ **ПРЕДУПРЕЖДЕНИЕ:** Не използвайте механични устройства или други средства за ускоряване процеса на размразяване освен тези, препоръчани от производителя.
- ▶ Ако захранващият кабел се повреди, той трябва да бъде заменен от производителя, негов обслужващ представител или лице с подобна квалификация, за да се избегне потенциална опасност.
- ▶ Не се опитвайте сами да ремонтирате, разглобявате или модифицирате уреда. При необходимост от ремонт се свържете с нашия отдел за обслужване на клиенти.
- ▶ Ако осветителните лампи се повредени, те трябва да бъдат заменени от производителя, негов обслужващ представител или лице с подобна квалификация, за да се избегне потенциална опасност.
- ▶ Отстранявайте праха от гърба на уреда поне веднъж годишно, за да се избегне пожар, както и повишен разход на енергия.

**ПРЕДУПРЕЖДЕНИЕ!**

- ▶ Не пръскайте уреда и не го заливайте по време на почистване.
- ▶ Не използвайте водна струя или пара за почистване на уреда.
- ▶ Не почиствайте студените стъклени рафтове или стъклените врати с гореща вода. Рязката промяна в температурата може да причини напукване на стъклото.
- ▶ Ако уредът няма да се използва за продължителен период от време, го оставете отворен, за да предотвратите натрупването на неприятни миризми в него.

Информация за хладилния газ**ПРЕДУПРЕЖДЕНИЕ!**

Уредът съдържа запалимия хладилен агент ИЗОБУТАН (R600a). Уверете се, че охладителната верига не е била повредена по време на транспортирането или монтажа. Течът на хладилен агент може да причини наранявания на очите или възпламеняване. При възникване на повреда не допускате открити източници на огън в близост до уреда, проветрете добре помещението, **не** включвайте и не изключвайте захранващите кабели на уреда или на други уреди. Информирайте отдела за обслужване на клиенти.

В случай че в очите Ви попадне хладилен агент, изплакнете веднага с течаща вода и незабавно се свържете с офталмолог.

ПРЕДУПРЕЖДЕНИЕ: Охладителната система е под високо налягане. Не извършвайте никакви манипулации по нея. Предвид употребата на запалими хладилни агенти, моля, монтирайте, манипулирайте и ремонтирайте уреда стриктно в съответствие с инструкциите и се свържете с професионален представител или с нашия отдел за следпродажбено обслужване относно изхвърлянето на уреда.

**ПРЕДУПРЕЖДЕНИЕ!**

За хладилници с функция за ледена вода, моля, обърнете внимание на следното предупреждение:

За уреди, които не са предназначени за свързване към водоснабдяването:

ВНИМАНИЕ: пълнете само с питейна вода.

За уреди, предназначени за свързване към водоснабдяването:

ВНИМАНИЕ: свързвайте само към водоснабдяване с питейна вода.

Ако искате да почистите водната система, моля, вижте Ръководството за потребителя. Ако имате въпроси, моля, свържете се с отдела за следпродажбено обслужване.

Предвидена употреба

Този уред е предназначен за охлаждане и замразяване на храни. Този уред е предназначен единствено за употреба в домакинството и в други подобни пространства, като кухненски помещения за персонал в магазини, офиси и други работни пространства, земеделски стопанства и за клиенти в хотели, мотели и други помещения за настаняване, като полупансиони и фирми за кетъринг. Не е предназначен за търговска или промишлена употреба.

Не е разрешено извършването на промени или модификации на устройството. Използването не по предназначение може да доведе до опасности и до загуба на гаранционно покритие.

Стандарти и директиви и

Този продукт отговаря на изискванията на всички приложими директиви на ЕО със съответстващите хармонизирани стандарти и стандарти на Обединеното кралство, които предвиждат маркировка CE и UKCA.



ВНИМАНИЕ!

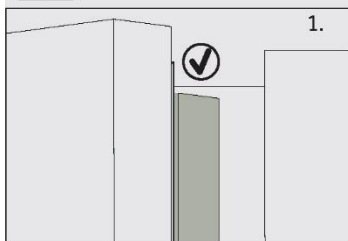

Когато затваряте вратата, вертикалната лента на лявата врата на хладилника трябва да бъде сгъната навътре (1).

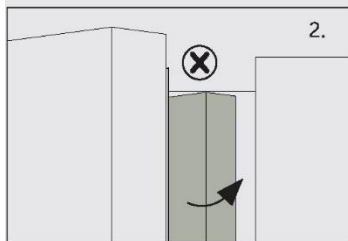

Ако се опитате да затворите лявата врата и вертикалната лента не е сгъната (2), първо трябва да я сгънете, в противен случай тя ще удари фиксиращия вал или дясната врата. Това ще повреди уплътнението на вратата или ще причини теч.

В рамката има нагревателна тръба. Температурата на повърхността ще се повиши малко, което е нормално и няма да повлияе на работата на уреда.



Предупреждение

Поради технически промени и наличие на различни модели, някои от илюстрациите в това ръководство може да се различават от Вашия модел.

Модел (HCR7918EIMP/HCR7918EIMB/HCR7918EIMP(UK))

(С ледогенератор във вратата)

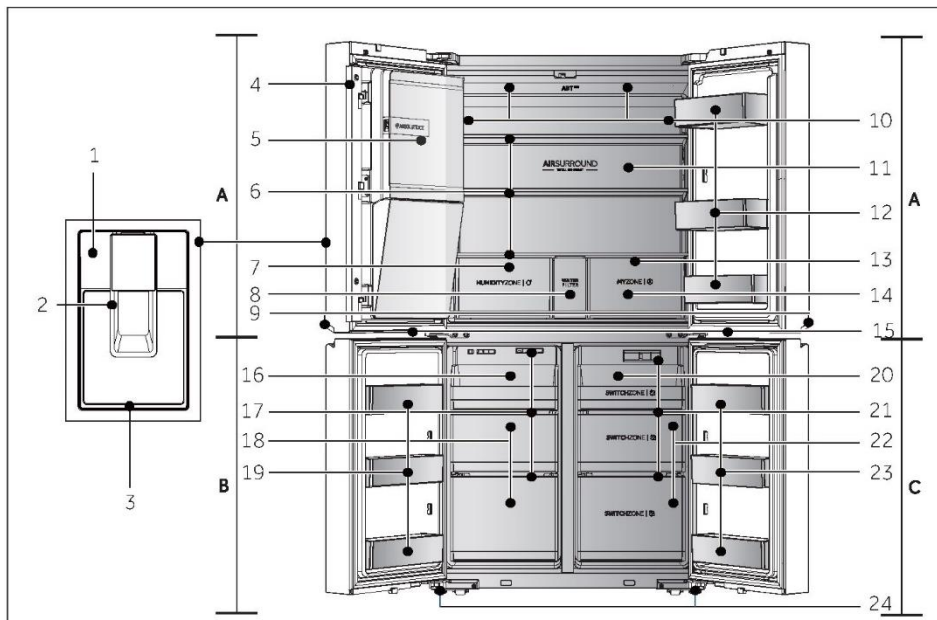

A: Хладилно отделение

- 1 Контролно табло
- 2 Лост на дозатора
- 3 Дъно на дозатора
- 4 Вертикална лента
- 5 Автоматичен ледогенератор
- 6 Стъклени рафтове
- 7 Чекмедже „Humidity Zone“
- 8 Капак на филтъра за вода
- 9 Лампа на дръжката
- 10 Въздухопровод и сензор (зад панела)
- 11 Задна лампа
- 12 Поставка за бутилки/Рафт за врата
- 13 Въздухопровод (зад чекмеджетата)

- 14 Чекмедже „My Zone“
- 15 Лампа на фризера/отделението „Switch Zone“

B: Фризерно отделение

- 16 Плъзгаща се тава
- 17 Въздухопровод
- 18 Фризерни чекмеджета за съхранение
- 19 Поставка за бутилки

C: Отделение „Switch Zone“

- 20 Плъзгаща се тава
- 21 Въздухопровод
- 22 Чекмеджета „Switch Zone“
- 23 Поставка за бутилки
- 24 Регулируеми крачета

Контролно табло (HCR7918EIMP/HCR7918EIMB/HCR7918EIMP(UK))

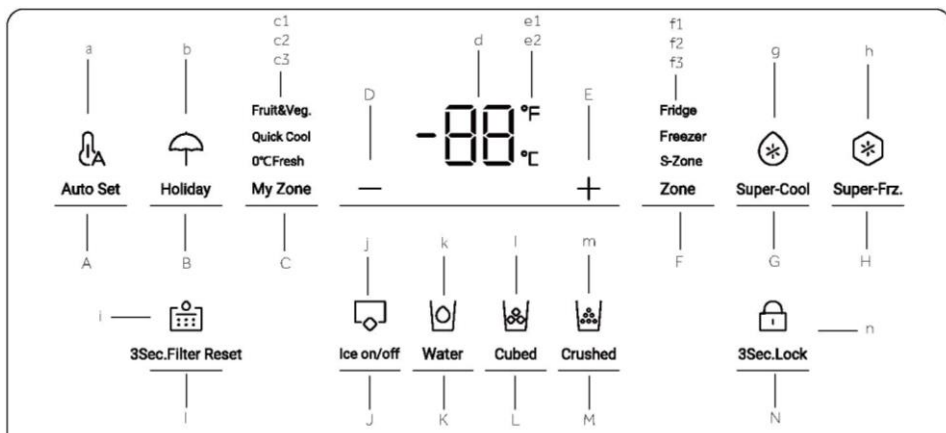
**Бутони:**

- A Селектор за режим „Auto Set“
- B Селектор за режим „Holiday“
- C Селектор за чекмедже „My Zone“
- D Бутон за регулиране на температурата „-“
- E Бутон за регулиране на температурата „+“
- F Селектор за отделение
- G Селектор за функция „Super-Cool“
- H Селектор за функция „Super-Freeze“
- I Селектор за функция „Filter reset“
- J Селектор за режим „Ice maker“
- K Селектор за функция „Water intake“
- L Селектор за функция „Cubed ice“
- M Селектор за функция „Crushed ice“
- N Селектор за функция „Panel lock“

Индикатори:

- a Режим „Auto Set“
- b Режим „Holiday“
- c1 Режим „Fruit & Vegetable“
- c2 Режим „Quick Cool“
- c3 Режим „0°C Fresh“
- d Дисплей за температурата
- e1 Градуси по Фаренхайт
- e2 Градуси по Целзий
- f1 Индикатор за хладилника
- f2 Индикатор за фризера
- f3 Индикатор за отделението „S-Zone“
- g Функция „Super-Cool“
- h Функция „Super-Freeze“
- i Функция „Filter reset“
- j Режим „Ice maker“
- k Функция „Water intake“
- l Функция „Cubed ice“
- m Функция „Crushed ice“
- n Заклучване на панела

i Предупреждение

Поради технически промени и наличие на различни модели, някои от илюстрациите в това ръководство може да се различават от Вашия модел.

Модел (HCR7918ENMP)

(Без ледогенератор във вратата)

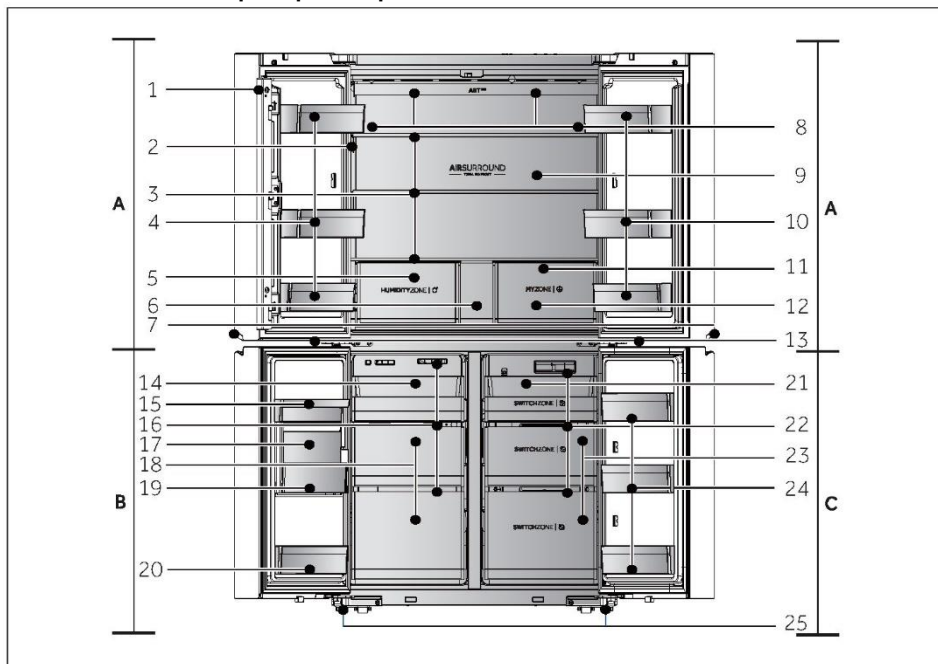

A: Хладилно отделение

- 1 Вертикална лента
- 2 Контролно табло
- 3 Стъквени рафтове
- 4 Поставка за бутилки/Рафт за врата
- 5 Чекмедже „Humidity Zone“
- 6 Чекмедже за съхранение
- 7 Лампа на дръжката
- 8 Въздухопровод и сензор (зад панела)
- 9 Задна лампа
- 10 Поставка за бутилки/Рафт за врата
- 11 Въздухопровод (зад чекмеджетата)
- 12 Чекмедже „My Zone“
- 13 Лампа на фризера/отделението „Switch Zone“

B: Отделение на фризера

- 14 Плъзгаща се тава
- 15 Резервоар за вода
- 16 Въздухопровод
- 17 Ледогенератор
- 18 Фризерни чекмеджета за съхранение
- 19 Контейнер за лед
- 20 Поставка за бутилки

C: Отделение „Switch Zone“

- 21 Плъзгаща се тава
- 22 Въздухопровод
- 23 Чекмеджета „Switch Zone“
- 24 Поставка за бутилки
- 25 Регулируеми крачета

Контролно табло (HCR7918ENMP)

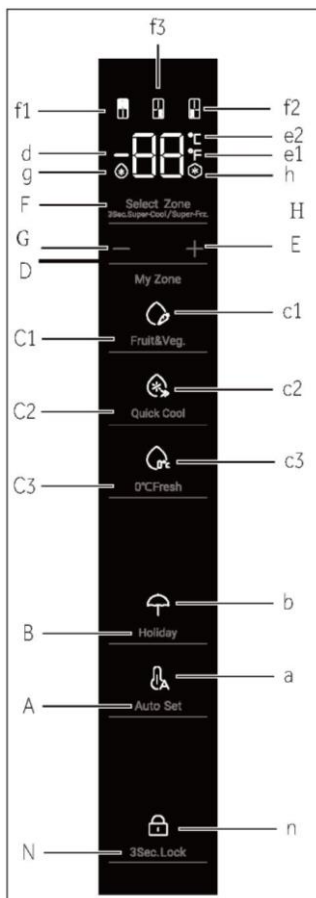

Бутони:

- A Селектор за режим „Auto Set“
- B Селектор за режим „Holiday“
- C1 Селектор за функция „Fruit & Vegetable“
- C2 Селектор за функция „Quick Cool“
- C3 Селектор за функция „0°C Fresh“
- D Бутон за регулиране на температурата „-“
- E Бутон за регулиране на температурата „+“
- F Селектор за отделение
- G Селектор за функция „Super-Cool“
- H Селектор за функция „Super-Freeze“
- N Селектор за функция „Panel lock“

Индикатори:

- a Режим „Auto Set“
- b Режим „Holiday“
- c1 Режим „Fruit & Vegetable“
- c2 Режим „Quick Cool“
- v3 Режим „0°C Fresh“
- d Дисплей за температурата
- e1 Градуси по Фаренхайт
- e2 Градуси по Целзий
- f1 Индикатор за хладилника
- f2 Индикатор за фризера
- f3 Индикатор за отделението „S-Zone“
- g Функция „Super-Cool“
- h Функция „Super-Freeze“
- n Заключване на панела

Преди първоначална употреба

- ▶ Отстранете всички опаковъчни материали, дръжте ги далеч от деца, и ги изхвърлете по природосъобразен начин.
- ▶ Почистете вътрешните и външните повърхности на уреда с вода и мек почистващ препарат, преди да поставите храна в него.
- ▶ След като уредът е бил подравнен и почистен, изчакайте поне 2 – 5 часа, преди да го свържете към захранването. Вижте раздел „МОНТИРАНЕ“.
- ▶ Преди да заредите с храна, предварително охладете отделенията при високи настройки. Функцията „Power-Freeze“ помага за бързото охлаждане на отделенията.
- ▶ Температурата на хладилника и на фризера се задава автоматично съответно на 5°C и на -18°C. Това са препоръчителните настройки. По желание може да промените тези температури ръчно. Моля вижте раздел „РЕГУЛИРАНЕ НА ТЕМПЕРАТУРАТА“.

Сензорни бутони

Бутоните на контролното табло са сензорни и реагират при леко докосване с пръст.

Включване/Изключване на уреда

Уредът започва да работи, веднага щом бъде свързан към захранването.

Когато хладилникът бъде включен за първи път, индикаторът „d“ (Дисплей за температурата) светва. Температурата на хладилника, температурата на отделението „S-Zone“ и температурата на фризера се задават автоматично съответно на 5°C, -6°C и -18°C. Индикаторът „a“ (режим „Auto Set“) светва.

Възможно функцията „Panel lock“ да е включена.



Предупреждение

Когато уредът бъде включен след прекъсване на захранването, може да са необходими до 12 часа, за да бъдат достигнати правилните температури.

Изпразнете уреда, преди да го изключите. За да изключите уреда, извадете захранващия кабел от контакта.

Заклучване/Отключване на панела

- ▶ Автоматично заключване: След като вратата на хладилника, вратата на фризера и вратата на отделението „S-Zone“ са били затворени и бутоните не са били манипулирани в продължение на 30 секунди, екранът на дисплея автоматично се изключва и заключва.



- ▶ Ръчно заключване: Когато екранът на дисплея е отключен, натиснете бутона „N“ (Селектор за функция „Panel lock“) и задръжте за 3 секунди. Ще прозвучи сигнал, индикаторът „n“ (Panel lock) ще светне и дисплеят ще бъде заключен.

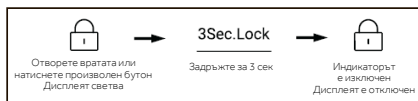

Регулиране на температурата

Температурите в уреда се влияят от следните фактори:

- ▶ Температура на околната среда
- ▶ Честота на отваряне на вратата
- ▶ Количество на съхраняваните храни
- ▶ Монтиране на уреда

Регулиране на температурата на хладилника

1. Когато екранът на дисплея е отключен, натиснете бутона „F“ (Селектор за отделение). Ще прозвучи сигнал, индикаторът „f1“ (Индикатор за хладилника) ще замига и след това ще можете да зададете температурата на хладилника.
2. При всяко натискане на бутона „D“ (Бутон за регулиране на температурата „-“) ще прозвучи сигнал и зададената температура на хладилника ще бъде намалена с 1. Температурата на хладилника се променя в следната последователност: „5°C ->4°C->3°C ->2°C ->1°C ->9°C ->8°C->7°C ->6°C ->5°C“.

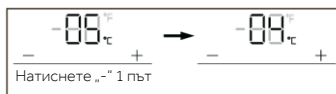

3. При всяко натискане на бутона „E“ (Бутон за регулиране на температурата „+“) ще прозвучи сигнал и зададената температура на хладилника ще бъде увеличена с 1. Температурата на хладилника се променя в следната последователност: „5°C ->6°C ->7°C ->8°C ->9°C ->1°C ->2°C ->3°C ->4°C ->5°C“.

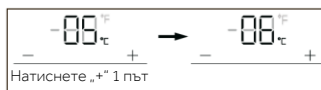

Предупреждение

Ако не се извърши никаква манипулация в рамките на 5 секунди след задаване на температурата, системата автоматично ще запази зададената температура.

Регулиране на температурата на фризера

1. Когато екранът на дисплея е отключен, натиснете бутона „F“ (Селектор за отделение). Ще прозвучи сигнал, индикаторът „f2“ (Индикатор за фризера) ще замига и след това ще можете да зададете температурата на фризера.
2. При всяко натискане на бутона „D“ (Бутон за регулиране на температурата „-“) ще прозвучи сигнал и зададената температура на фризера ще бъде намалена с 1. Температурата на фризера се променя в следната последователност: „-18°C ->-19°C->-20°C ->-21°C ->-22°C ->-23°C ->-24°C ->-14°C ->-15°C ->-16°C ->-17°C ->-18°C“.

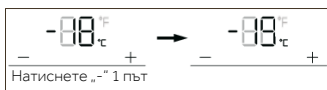

3. При всяко натискане на бутона „E“ (Бутон за регулиране на температурата „+“) ще прозвучи сигнал и зададената температура на фризера ще бъде увеличена с 1. Температурата на фризера се променя в следната последователност: „-18°C ->-17°C ->-16°C ->-15°C ->-14°C ->-24°C ->-23°C ->-22°C ->-21°C ->-20°C ->-19°C ->-18°C“.

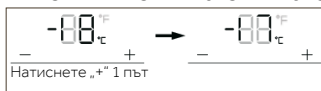

Предупреждение

Ако не се извърши никаква манипулация в рамките на 5 секунди след задаване на температурата, системата автоматично ще запази зададената температура.

Регулиране на температурата на отделението „Switch Zone“ („S-Zone“)

Когато екранът на дисплея е отключен, натиснете бутона „F“ (Селектор за отделение). Ще прозвучи сигнал, индикаторът „f3“ (Индикатор за отделението „S-Zone“) ще замига и след това ще можете да зададете температурата на отделението „S-Zone“.

1. При всяко натискане на бутона „D“ (Бутон за регулиране на температурата „-“) ще прозвучи сигнал и зададената температура на отделението „S-Zone“ ще бъде намалена с 1. Температурата на отделението „S-Zone“ се променя в следната последователност: „-6°C -> -7°C -> -8°C -> -9°C -> -10°C -> -11°C -> -12°C -> -13°C -> -14°C -> -15°C -> -16°C -> -17°C -> -18°C -> 5°C -> 4°C -> 3°C -> 2°C -> 1°C -> 0°C -> -1°C -> -2°C -> -3°C -> -4°C -> -5°C -> -6°C“.

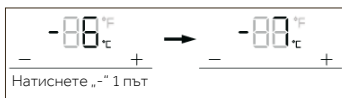

2. При всяко натискане на бутона „E“ (Бутон за регулиране на температурата „+“) ще прозвучи сигнал и зададената температура на отделението „S-Zone“ ще бъде увеличена с 1. Температурата на отделението „S-Zone“ се променя в следната последователност: „-6°C -> -5°C -> -4°C -> -3°C -> -2°C -> -1°C -> 0°C -> 1°C -> 2°C -> 3°C -> 4°C -> 5°C -> -18°C -> -17°C -> -16°C -> -15°C -> -14°C -> -13°C -> -12°C -> -11°C -> -10°C -> -9°C -> -8°C -> -7°C -> -6°C“.



Предупреждение

Ако не се извърши никаква манипулация в рамките на 5 секунди след задаване на температурата, системата автоматично ще запази зададената температура.

Функция „Super-Cool“

1. Когато екранът на дисплея е отключен, натиснете бутона „G“ (Селектор за функция „Super-Cool“). Ще прозвучи сигнал, индикаторът „g“ (Функция „Super-Cool“) ще светне и функцията „Super-Cool“ ще бъде включена.
2. Когато индикаторът „g“ (Функция „Super-Cool“) светне, натиснете бутона „G“ (Селектор за функция „Super-Cool“). Ще прозвучи сигнал, индикаторът „g“ (Функция „Super-Cool“) ще изгасне и функцията „Super-Cool“ ще бъде изключена.
3. След като функцията „Super-Cool“ бъде включена, хладилникът автоматично ще я изключи, когато зададеното състояние бъде достигнато. Ако искате да я изключите ръчно, можете да го направите като натиснете бутона „G“ (Селектор за функция „Super-Cool“).



Предупреждение

Докато функцията „Super-Cool“ е включена, температурата на хладилника не може да бъде регулирана. Ако натиснете бутона „D“ (Бутон за регулиране на температурата „-“) или бутона „E“ (Бутон за регулиране на температурата „+“), за да промените температурата на хладилника, индикаторът „f1“ (Индикатор за хладилника) ще замига и ще прозвучи сигнал, което означава, че тази операция не може да бъде извършена.

Докато функцията „Super-Cool“ е включена, режимът „Auto-Set“ не може да бъде активиран, тъй като става въпрос за различни режими на управление. Когато изберете функция, която е в конфликт с друга функция, първоначалната функция ще бъде изключена автоматично.

Функция „Super-Freeze“ (Super-Frz)

1. Когато екранът на дисплея е отключен, натиснете бутона „H“ (Селектор за функция „Super-Freeze“). Ще прозвучи сигнал, индикаторът „h“ (функция „Super-Freeze“) ще светне и функцията „Super-Freeze“ ще бъде включена. Натиснете бутона „E“ (Функция „Super-Frz“).
2. Когато индикаторът „h“ (функция „Super-Freeze“) светне, натиснете бутона „H“ (Селектор за функция „Super-Freeze“). Ще прозвучи сигнал, индикаторът „h“ (функция „Super-Freeze“) ще изгасне и функцията „Super-Freeze“ ще бъде изключена.
3. След като функцията „Super-Freeze“ бъде включена, хладилникът автоматично ще я изключи, когато зададеното състояние бъде достигнато. Ако искате да я изключите ръчно, можете да го направите като натиснете бутона „H“ (Селектор за функция „Super-Freeze“).



Предупреждение

Докато функцията „Super-Freeze“ е включена, температурата на фризера не може да бъде регулирана. Ако натиснете бутона „D“ (Бутон за регулиране на температурата „-“) или бутона „E“ (Бутон за регулиране на температурата „+“), за да промените температурата на фризера, индикаторът „f2“ (Индикатор за фризера) ще замига и ще прозвучи сигнал, което означава, че тази операция не може да бъде извършена.

Функцията „Super-Freeze“ е предназначен за замразяване на храни във възможно най-кратък период от време, с цел да се запази хранителната им стойност. Ако се налага замразяването на голямо количество храна наведнъж, е препоръчително храната, която не може да бъде замразена, да се извади от отделението „S-Zone“, след това температурата на отделението да се намали до -18°C и то да се използва като фризер. Междувременно функцията „Super-Freeze“ трябва да бъде включена 24 ч предварително, за да се понижат температурите във фризера и в отделението „S-Zone“, и храната да се постави вътре. По този начин се съхранява времето, необходимо за замразяване във фризера и в отделението „S-Zone“, храната може да бъде замразена бързо, нейната хранителна стойност се запазва и съхранението ѝ става много удобно.

Режим „Auto Set“

1. Когато екранът на дисплея е отключен, натиснете бутона „А“ (Селектор за режим „Auto Set“). Ще прозвучи сигнал, индикаторът „а“ (Режим „Auto Set“) ще светне и функцията „Auto Set“ ще бъде включена.
2. Когато индикаторът „а“ (Режим „Auto Set“) светне, натиснете бутона „А“ (Селектор за режим „Auto Set“). Ще прозвучи сигнал, индикаторът „а“ (Режим „Auto Set“) ще изгасне и функцията „Auto Set“ ще бъде изключена.



3. Този хладилник има сензор за човешко присъствие. Контролното табло, лампата на дръжката и прожекторната лампа ще светнат автоматично, ако се доближите до хладилника. В отключено състояние задръжте бутона „А“ (Селектор за режим „Auto Set“) за 3 секунди. Ще прозвучи сигнал и сензорът за човешко присъствие ще бъде изключен. Сензорът за човешко присъствие може да бъде изключен посредством същата операция.

Предупреждение

Докато режимът „Auto Set“ е активен, температурата на хладилника или на фризера не може да се регулира. Ако натиснете бутона „D“ (Бутон за регулиране на температурата „-“) или бутона „E“ (Бутон за регулиране на температурата „+“), за да промените температурата на хладилника или на фризера, индикаторът „f1“ (Индикатор за хладилника) или индикаторът „f2“ (Индикатор за фризера) ще замига и ще прозвучи сигнал, което означава, че тази операция не може да бъде извършена.

Тъй като става въпрос за различни контролни методи, ако функцията „Super-Cool“ или функцията „Super-Freeze“ бъде включена, докато режимът „Auto Set“ е активен, индикаторът „а“ (Режим „Auto Set“) ще изгасне и функцията ще бъде изключена автоматично.

В режим „Auto Set“ температурата на отделението „S-Zone“ може да се регулира ръчно според нуждите.

Режим „Holiday“

Режимът „Holiday“ е предназначен за случаи, когато хладилникът няма да се използва дълго време. Докато режим „Holiday“ е включен, фризерът е под нормален контрол, а температурата на хладилника се задава автоматично на 17°C. Реалната температура не е по-висока от 17°C, което предотвратява образуването на специфична миризма, причинена от прекомерно високи температури, и същевременно спомага за намаляване консумацията на енергия.

1. Когато екранът на дисплея е отключен, натиснете бутона „В“ (Селектор за режим „Holiday“). Ще прозвучи сигнал, индикаторът „b“ (Режим „Holiday“) ще светне и функцията „Holiday“ ще бъде включена.
2. Когато индикаторът „b“ (Режим „Holiday“) светне, натиснете бутона „В“ (Селектор за режим „Holiday“). Ще прозвучи сигнал, индикаторът „b“ (Режим „Holiday“) ще изгасне и функцията „Holiday“ ще бъде изключена.

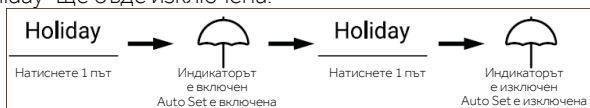

3. В отключено състояние задръжте бутона „В“ (Селектор за режим „Holiday“) за 3 секунди. Ще прозвучи сигнал и след това прожекторната лампа ще бъде изключена. Прожекторната лампа може да бъде включена същата операция.

Предупреждение

Докато режимът „Holiday“ е включен, температурата на хладилника не може да бъде регулирана. Ако натиснете бутона „D“ (Бутон за регулиране на температурата „-“) или бутона „E“ (Бутон за регулиране на температурата „+“), за да промените температурата на хладилника, индикаторът „f1“ (Индикатор за хладилника) ще замига и ще прозвучи сигнал, което означава, че тази операция не може да бъде извършена.

Преди да използвате функцията „Holiday“, моля, изпразнете хладилника, за да предотвратите развалянето на храната в него. Докато функцията „Holiday“ е активна, не могат да бъдат включени функциите „Auto Set“ и „Super-Cool“.

Чекмедже „My Zone“

1. Когато екранът на дисплея е отключен, натиснете бутона „C“ (Селектор за чекмедже „My Zone“). Ще прозвучи сигнал и индикаторите „c1“ (Режим „Fruit & Vegetable“), „c2“ (Режим „Quick Cool“) и „c3“ (Режим „0°C Fresh“) ще светнат един след друг.
2. Когато индикаторът „c1“ (Режим „Fruit & Vegetable“) светне, натиснете бутона „C“ (Селектор за чекмедже „My Zone“). Ще прозвучи сигнал, индикаторът „c1“ (Режим „Fruit & Vegetable“) ще изгасне и функцията „Fruit & Vegetable“ ще бъде изключена, след което ще светне индикаторът „c2“ (Режим „Quick Cool“).
3. Когато индикаторът „c2“ (Режим „Quick Cool“) светне, натиснете бутона „C“ (Селектор за чекмедже „My Zone“). Ще прозвучи сигнал, индикаторът „c2“ (Режим „Quick Cool“) ще изгасне и функцията „Quick Cool“ ще бъде изключена, след което ще светне индикаторът „c3“ (Режим „0°C Fresh“).
4. Когато индикаторът „c3“ (Режим „0°C Fresh“) светне, натиснете бутона „C“ (Селектор за чекмедже „My Zone“). Ще прозвучи сигнал, индикаторът „c3“ (Режим „0°C Fresh“) ще изгасне и функцията „0°C Fresh“ ще бъде изключена, след което ще светне индикаторът „c1“ (Режим „Fruit & Vegetable“).



5. В отключено състояние задръжте бутона „C“ (Селектор за чекмедже „My Zone“) за 3 секунди. Ще прозвучи сигнал и след това лампата на дръжката ще бъде изключена. Лампата на дръжката може да бъде включена посредством същата операция. Ако лампата на дръжката мига, значи е включена функцията „EPP“.

Предупреждение

Когато хладилникът бъде свързан към захранването за първи път, функцията „Fruit & Vegetable“ се включва автоматично.

Филтърна функция

След като хладилникът е бил в употреба в продължение на шест месеца, индикаторът за напомняне „i“ (Функция „Нулиране на филтъра“) ще светне, за да напомни на потребителите да сменят филтъра с нов. След като филтърът е сменен, задръжте бутона „I“ (Селектор за функция „Filter Reset“) за 3 секунди, за да отмените напомнянето, да спрете звуковия сигнал и да нулирате таймера.



Предупреждение

Нормалният срок на експлоатационна годност на филтъра е шест месеца. Препоръчително е да сменяте филтъра на всеки шест месеца.

Режим „Ice maker“

1. В отключено състояние, натиснете бутона „J“ (Селектор за режим „Ice maker“). Ще прозвучи сигнал, индикаторът „j“ (Режим „Ice maker“) ще замига и режимът „Ice maker“ ще бъде изключен.
2. Когато индикаторът „j“ (Режим „Ice maker“) светне, натиснете бутона „J“ (Селектор за режим „Ice maker“). Ще прозвучи сигнал, индикаторът „j“ (Режим „Ice maker“) ще изгасне и режимът „Ice maker“ ще бъде изключен.



Предупреждение

Ако режимът „Ice maker“ е изключен, селекторът за режим „Ice on/off“ ще премига, когато потребителят вземе натрошен лед или лед на кубчета, за да напомни на потребителя, че функцията за правене на лед е изключена.

Функция „Water intake“

Без значение от състоянието (заклучено или отключено) натиснете бутона „K“ (Селектор за функцията „Water intake“). Ще прозвучи сигнал, индикаторът „k“ (Функция „Water intake“) ще светне и функцията „Water intake“ ще бъде включена.

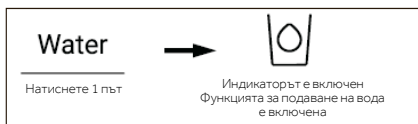

i Предупреждение

1. Когато индикаторът „k“ (Функция „Water intake“) светне, индикаторите „l“ (Функция „Cubed ice“) и „m“ (Функция „Crushed ice“) изгасват. След натискане на лоста на дозатора, от отвора ще потече вода.
2. Когато времето на подаване на вода достигне 150 сек, хладилникът ще издаде звуков сигнал и ще продължи да подава вода, докато времето не достигне 180 сек. Тогава подаването на вода ще бъде прекъснато и водният клапан ще влезе в защитен режим за 200 сек, след което подаването на вода може да се започне отново.
3. Когато общото време на подаване на вода достигне 8 мин в рамките на 10 мин, водният клапан ще влезе в защитен режим за 200 сек, след което подаването на вода може да се започне отново.

Функция „Cubed ice“

Без значение от състоянието (заклучено или отключено) натиснете бутона „L“ (Селектор за функция „Cubed ice“). Ще прозвучи сигнал, индикаторът „l“ (Функция „Cubed ice“) ще светне и функцията „Cubed ice“ ще бъде включена.

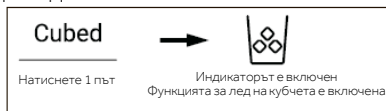

i Предупреждение

1. Когато индикаторът „l“ (Функция „Cubed ice“) светне, индикаторите „k“ (Функция „Water intake“) и „m“ (Функция „Crushed ice“) изгасват. След натискане на лоста на дозатора, от отвора ще бъде подаден лед на кубчета.
2. Когато ледогенераторът бъде включен за първи път, индикаторите „l“ и „m“ ще светнат в синхрон, за да обозначат последната, зададена настройка. Когато ледогенераторът бъде свързан към електрозахранването за първи път, функцията „Cubed ice“ ще бъде изключена по подразбиране.
3. При натискане на лоста на дозатора, лампичката се включва и отворът се отваря. След това моторът за трошене на лед започва да се върти обратно на часовниковата стрелка, за да избута кубчетата лед. При отпускане на лоста на дозатора, лампичката изгасва и моторът за трошене на лед спира, а отворът на дозатора се затваря след 5 секунди.
4. Когато времето на подаване на лед на кубчета достигне 50 секунди, ще прозвучи сигнал, който да предупреди потребителите, че трябва да отпуснат лоста. Когато времето достигне 1 минута, подаването на лед на кубчета ще бъде прекъснато и ще продължи при следващото натискане на лоста.
5. Ако вратата на хладилника бъде отворена по време на подаването на лед на кубчета, моторът за трошене на лед ще спре, лампичката ще изгасне, отворът ще се затвори и подаването на лед ще бъде прекъснато.
6. Подаването на лед не е възможно, докато вратата на хладилника е отворена.

Функция „Crushed ice“

Без значение от състоянието (заклучено или отключено) натиснете бутона „M“ (Селектор за функция „Crushed ice“). Ще прозвучи сигнал, индикаторът „m“ (Функция „Crushed ice“) ще светне и функцията „Crushed ice“ ще бъде включена.



i Предупреждение

1. Когато индикаторът „m“ (Функция „Crushed ice“) светне, индикаторите „k“ (Функция „Water intake“) и „l“ (Функция „Cubed ice“) изгасват. След натискане на лоста на дозатора, от отвора ще бъде подаден натрошен лед.
2. При натискане на лоста на дозатора, лампичката се включва и отворът се отваря. След това моторът за трошене на лед започва да се върти обратно на часовниковата стрелка, за да избути бучките лед. При отпускане на лоста на дозатора, лампичката изгасва и моторът за трошене на лед спира, а отворът на дозатора се затваря след 5 секунди.
3. Когато времето на подаване на натрошен лед достигне 50 секунди, ще прозвучи сигнал, който да предупреди потребителите, че трябва да отпуснат лоста. Когато времето достигне 1 минута, подаването на натрошен лед ще бъде прекъснато и ще продължи при следващото натискане на лоста.
4. Ако вратата на хладилника бъде отворена по време на подаването на натрошен лед, моторът за трошене на лед ще спре, лампичката ще изгасне, отворът ще се затвори и подаването на лед ще бъде прекъснато.
5. Подаването на лед не е възможно, докато вратата на хладилника е отворена.

Превключване между градуси по Целзий и градуси по Фаренхайт

1. Хладилникът е настроен на градуси по Целзий по подразбиране.
2. Когато дисплеят е отключен, задръжте бутона „H“ (Селектор за функция „Super-Freeze“) за 3 секунди. Ще прозвучи сигнал, индикаторът „e2“ (Градуса по Целзий) ще изгасне, а индикаторът „e1“ (Градуса по Фаренхайт) ще светне.



Функция „EPP“

В отключено състояние натиснете бутон „А“ (Селектор за режим „Auto Set“) 5 пъти (в рамките на 5 секунди), докато задържате бутона „Н“ (Селектор за функция „Super-Freeze“). Ще прозвучи сигнал и функцията „EPP“ ще бъде изключена. Функцията „EPP“ може да бъде включена посредством същата операция.

Аларма при отворена врата

Ако вратата е била отворена твърде дълго или ако не е била затворена добре, хладилникът ще започне да издава звуков сигнал през определени интервали от време като напомняне, че вратата трябва да се затвори.

Памет при изключване

При изключване последното работно състояние се запамятава. След повторно включване уредът продължава да работи според последните настройки, зададени преди изключването.

Инструкции за ледогенератора



ПРЕДУПРЕЖДЕНИЕ!

- ▶ Свързвайте само към водоснабдяване с питейна вода.
- ▶ Свързването на водопроводната тръба трябва да се извърши от квалифициран водопроводчик и в съответствие с местните закони и разпоредби относно качеството на водата.



Предупреждение

Водопроводната инсталация не се покрива от гаранцията на уреда.

Свързване на водопроводната тръба към уреда

1. Отстранете гумената тапа (1) от вентила за подаване на вода.
2. Натиснете плътно водопроводната тръба към вентила за подаване на вода и затегнете гайката. Тази водопроводна тръба трябва да се среже по средата и останалата половина да се запази като резервна част.

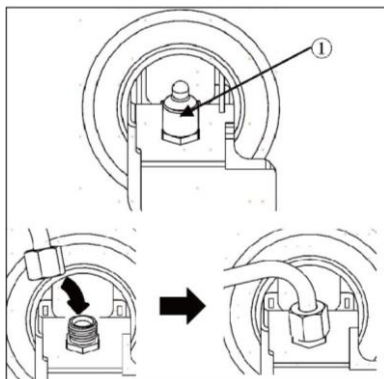

Свързване към водоснабдителния кран

Тази функция е налична само при някои модели.

1. Прокарайте водопроводната тръба през дупката на включената приставка за свързване към водоснабдяването. Тръбата трябва да се придържа стабилно, докато приставката бъде прикрепена към нея.
2. Уверете се, че гумената шайба е монтирана от вътрешната страна на приставката, преди да я завинтите към крана.
 - ▶ Може да е необходимо да се закупи допълнителна приставка или адаптер, в случай че размерът на резбата на включената приставка не пасва на Вашия кран.

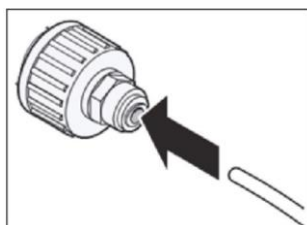

Проверка на връзката към водоснабдяването

Тази функция е налична само при някои модели.

- ▶ Пуснете подаването на вода и включете уреда. Внимателно проверете всички връзки за възможни течове поради недобре свързани маркучи.
- ▶ Натиснете и задръжте бутона „3Sec.Filter Reset“ за три секунди. Новият филтъра за вода е активиран.
- ▶ Поставете чаша под дозатора за вода, за да се уверите, че през уреда тече вода.
- ▶ Проверете отново свързващата тръба и връзките за течове.

Дозатор за лед и вода

Преди да използвате дозатора за лед и вода



ВНИМАНИЕ!

- ▶ Не допускате деца до дозатора, за да не си играят с него или да не го повредят.



ВНИМАНИЕ!

- ▶ Изхвърлете първите няколко партиди лед (около 20 кубчета, или 7 чаши вода). Това е необходимо и ако уредът не е бил използван дълго време.
- ▶ Почистете системата за подаване на вода, ако не е била използвана в продължение на 48 часа. Промийте водната система, свързана към водоснабдяване, ако водата не е била източвана в продължение на 5 дни.
- ▶ За да почистите системата за подаване на вода, източете вода през дозатора в продължение на около 5 минути и изхвърлете първите няколко партиди лед.
- ▶ Не използвайте тънки кристални или порцеланови чаши при подаване на вода или лед.



Предупреждение

- ▶ Ако отворите вратата на фризера, докато се подава вода, подаването на вода ще спре.
- ▶ Ако отворите вратата на хладилника, докато се подава вода, лед на кубчета или натрошен лед, подаването ще бъде прекъснато. Когато затворите вратата, подаването на лед или вода ще продължи.
- ▶ Ако диаметърът на ръба на чашата е малък, водата може частично или изцяло да се разлее извън чашата.
- ▶ При подаване на вода, лед на кубчета или натрошен лед, използвайте чаша с диаметър на ръба над 68 мм.
- ▶ Ако кубчетата, които излизат от ледогенератора, са малки или слепени, това може да означава, че количеството вода, подавано към ледогенератора, е ниско поради недостиг на вода във резервоара за вода. Кубчетата лед може да се слепят и ако ледът не се използва често или ако зададената температура на фризера е твърде висока.
- ▶ Нормално е водата, подавана от дозатора след смяна на филтъра за вода, да е мътна. Въздухът във водата ще се разсее след известно време, а междувременно водата е безопасна за пиене.

Използване на дозатора за лед и вода

Натиснете бутона за избор на дозатора колкото пъти е нужно, за да светне индикатора на опцията, която желаете.

Натиснете лоста на дозатора (1) със стъклена чаша или с друг съд, за да започне подаването на лед на кубчета, вода или натрошен лед.

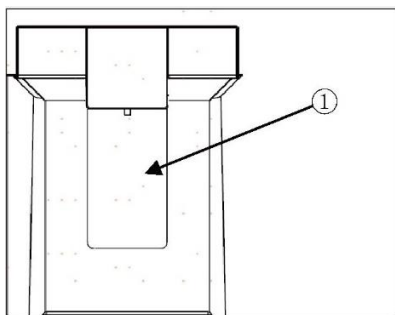

Почистване на дозатора

Почистване на отворите за лед и вода

Избърсвайте отвора за вода (1) и отвора за лед (2) често с чиста кърпа, тъй като те може лесно да се замърсят.

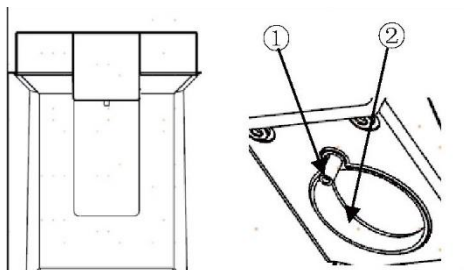

i Предупреждение

По отворите може да прилепнат влакна от кърпата.

Почистване на дъното на дозатора

Избършете цялата повърхност с влажна кърпа. Дъното на дозатора може лесно да се намокри поради разпилян лед или разлята вода.

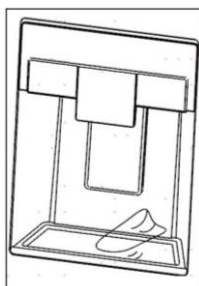

Автоматичен ледогенератор

Тази функция е налична само при някои модели. Тази функция може да варира в зависимост от закупения модел.

Преди да използвате вградения ледогенератор

Тази функция е налична само при някои модели.

- ▶ Ледогенераторът започва да работи нормално, след като са изминали около 48 часа от първоначалното монтиране на уреда.
- ▶ Ако контейнерът за лед се напълни изцяло, генерирането на лед ще спре.
- ▶ Шумове от падащ в контейнера лед са нормални.
- ▶ Ако кубчетата лед бъдат съхранявани в контейнера за лед за дълъг период от време, те може да се слепят и да не могат се отделят лесно. В такъв случай изпразнете контейнера за лед и изчакайте да бъде генериран нов лед.



ВНИМАНИЕ!

- ▶ Нормално е водата, подавана от дозатора след смяна на филтъра за вода, да е мътна. Въздухът във водата ще се разсее след известно време, а водата е безопасна за пиене.
- ▶ Първите количества лед и вода, подадени от дозатора, може да съдържат частици или миризми от водопроводната тръба или от резервоара за вода.
- ▶ Ако подаденият лед съдържа нечистотии, проверете резервоара за вода и водоснабдяването за възможен източник. Не използвайте леда или водата, докато проблемът не бъде отстранен.
- ▶ Не докосвайте отвора за лед или автоматичния ледогенератор с ръка или с инструмент.
- ▶ Добавете лед в чашата си, преди да я напълните с вода или с друга напитка. Ако подадете лед от дозатора в пълна чаша, течността ще се разпръска.
- ▶ Никога не използвайте прекалено тесни или дълбоки чаши. Ледът може да заседне в отвора за лед, което ще се отрази негативно на работата на уреда.
- ▶ Дръжте чашата на подходящо разстояние от отвора за лед. Ако държите чашата си прекалено близо, може да запречите отвора.
- ▶ Изхвърлете леда от контейнера за лед, ако отидете на почивка или ако настъпи продължително прекъсване на храненето. Водата от топящия се лед може да потече на пода през отвора на дозатора.

Вграден ледогенератор

Автоматичният ледогенератор може автоматично да генерира 100 – 190 кубчета в рамките на 24 часа, ако условията са подходящи. Това количество може да варира в зависимост от околната среда (температурата около уреда, честотата на отваряне на вратата, количеството храна, съхранявана в уреда и др.).

(1) Система за автоматично изключване (сензорно рамо)

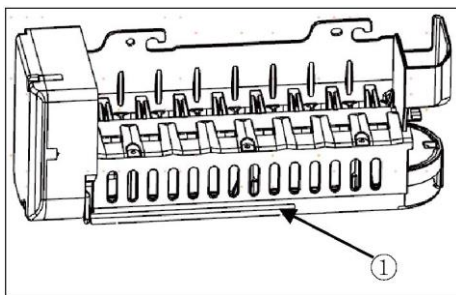

Изваждане/Поставяне на контейнера за лед

Улеят за подаване на лед може да се задръсти със скреж, ако се използва само натрошен лед. Отстранете натрупалия се скреж, като извадите контейнера за лед и почистите улея с гумена шпатула. Можете да предотвратите натрупването на скреж и като периодично използвате функцията за лед на кубчета.

1. Дръпнете внимателно дръжката, за да отворите отделениято за лед.
2. За да извадите вградения контейнер за лед, хванете предната дръжка, повдигнете леко долната част и бавно издърпайте контейнера, както е показано.
3. Поставете обратно вградения контейнер за лед, като следвате същите стъпки в обратната последователност.

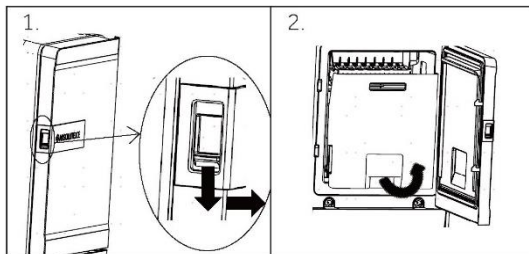

ВНИМАНИЕ!

- ▶ Не докосвайте механичните части на автоматичния ледогенератор с ръце или с механичен инструмент. Това може да причини сериозно нараняване или да повреди уреда.
- ▶ Не разглобявайте, не ремонтирайте и не модифицирайте автоматичния ледогенератор. Такива дейности трябва да се извършват само от сервизен представител.
- ▶ Не допускате деца до дозатора.
- ▶ При поставяне на контейнера за лед обратно, се уверете, че е прикрепен правилно.



ПРЕДУПРЕЖДЕНИЕ!

- ▶ Не поставяйте контейнера за лед във вода и не го пръскайте! Ако трябва да почистите контейнера за лед, моля, избършете го с влажна мека кърпа.

Филтър за вода

Преди да смените филтъра за вода



ПРЕДУПРЕЖДЕНИЕ!

- ▶ Не давайте достъп на деца до малки части по време на монтажа на този продукт.
- ▶ Не използвайте с вода, която е микробиологично небезопасна или с неизвестно качество, без адекватна дезинфекция преди или след системата. Системи, сертифицирани за намаляване на паразитни кисти, могат да се използват за дезинфекцирана вода с потенциално съдържание на паразитни кисти, които могат да бъдат филтрирани.



Предупреждение

- ▶ Въпреки че е извършено тестване при стандартни лабораторни условия, действителната ефективност може да варира.
- ▶ Изключително важно е препоръчаните от производителя изисквания за монтиране, поддръжка и смяна на филтъра да бъдат спазени, за да може продуктът да работи според описанието.



ВНИМАНИЕ!

- ▶ Не монтирайте, ако водното налягане надвишава 827 kPa. Ако водното налягане в жилището Ви надвишава 827 kPa, трябва да монтирате клапан за ограничаване на налягането. Свържете се с водопроводчик, ако не сте сигурни как да проверите налягането на водата.
- ▶ Не монтирайте към система, в която могат да възникнат условия за хидравличен удар. Ако съществуват условия на хидравличен удар, трябва да монтирате регулатор за защита от хидравличен удар. Свържете се с водопроводчик, ако не сте сигурни как да проверите дали съществуват такива условия.
- ▶ Не монтирайте към водоснабдяване с топла вода. Максималната работна температура на водата за тази филтърна система е 37,8°C.
- ▶ Пазете филтъра от замръзване. Източете филтъра, когато температурата падне под 4,4°C.
- ▶ Филтърната касета е за еднократна употреба и ТРЯБВА да се сменя на всеки 6 месеца, когато обявеният ѝ капацитет е достигнат или при осезаемо намаляване на дебита.
- ▶ При системи, към които е монтирано устройство за предотвратяване на обратен поток, трябва да бъде монтирано и устройство за контролиране на налягането поради топлинно разширение.
- ▶ Уверете се, че всички тръби и връзки са здрави и без течове.

Смяна на филтъра за вода

Филтърът за вода трябва да се сменя на всеки 6 месеца, когато индикаторът за филтъра на контролното табло светне или когато количеството вода, подавано от дозатора, намалее.

За да закупите резервен филтър за вода:

- Използвайте резервна касета: HRXWF,
- Посетете Вашия местен търговец или дистрибутор. За допълнителна помощ посетете нашия уебсайт на адрес www.haierspares.eu



Предупреждение

- ▶ Смяната на филтър за вода води до изтичане на малко количество вода (около 1 oz, или 25 cc).
- ▶ Увийте кърпа около предния край на капака на филтъра за вода, за да попиете водата, която може да изтече. Дръжте филтъра за вода във вертикално положение, след като го извадите, за да предотвратите изтичането на още останала вода.

1. Повдигнете капака на филтъра за вода.
2. Отстранете филтъра за вода за еднократна употреба.
3. Заменете с нов филтър за вода. Поставете новия филтър във филтърната глава и го завъртете по посока на часовниковата стрелка, докато стрелката на новия филтър съвпадне със стрелката на филтърната глава. Поставете филтъра обратно в отделението, като завъртите.
4. Затворете капака на филтъра за вода.

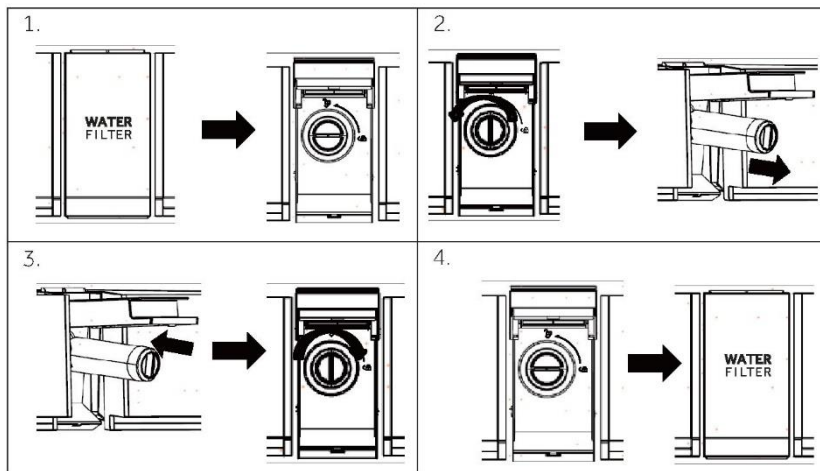

5. Натиснете и задръжете бутона „3Sec.Filter Reset“ за 3 секунди.
6. Подавайте вода в продължение на около 5 минути, за да отстраните насъбралите се въздух и замърсители.



ВНИМАНИЕ!

- ▶ Ако филтрите не бъдат сменени, когато е необходимо, или ако се използват филтри, които не са одобрени от Haier, може да се стигне до теч от филтърната касета и съответно до имуществени щети.

Филтър за вода

Модел: Haier HRXWF

- ▶ Системата е сертифицирана от IAPMO R&T по стандарти 42, 53, 401 и P473 на NSF/ANSI за намаляване на претенциите, посочени в информационния лист за производителността, както и на адрес iapmort.org.
- ▶ Действителната производителност може да варира в зависимост от местните водни условия.

Насоки за приложение/Параметри на водоснабдяването

Работен дебит: 0,5 gpm (1,89 lpm)

Водоснабдяване: питейна вода

Водно налягане: 25 – 120 psi (172 – 827 kPa)

Температура на водата: 33°F – 100°F (0,6°C – 38°C)

Капацитет 170 галона (643,5 литра)

Изключително важно е препоръчаните от производителя изисквания за монтиране, поддръжка и смяна на филтъра да бъдат спазени, за да може продуктът да работи според описанието. За гаранционна информация вижте ръководството за монтиране.



Предупреждение

Въпреки че е извършено тестване при стандартни лабораторни условия, действителната ефективност може да варира. Резервна касета: HRXWF. За приблизителни цени на резервните елементи, моля, посетете нашия уебсайт на адрес www.haierespares.eu.



ПРЕДУПРЕЖДЕНИЕ!

- ▶ **За да намалите риска, свързан с поглъщането на замърсители:**
- ▶ **Не използвайте с вода, която е микробиологично небезопасна или с неизвестно качество, без адекватна дезинфекция преди и след системата.** Системи, сертифицирани за намаляване на паразитни кисти, могат да се използват за дезинфекцирана вода с потенциално съдържание на паразитни кисти, които могат да бъдат филтрирани.



Предупреждение

За да се намали риска от теч на вода или от наводняване и за да се осигури оптималната работа на филтъра:

- ▶ Прочетете инструкциите за употреба, преди да инсталирате и да използвате тази система, и ги следвайте.
- ▶ Монтирането и употребата ТРЯБВА да са в съответствие с всички държавни и местни водопроводни разпоредби.
- ▶ Не монтирайте, ако водното налягане надвишава 120 psi (827 kPa). Ако водното налягане в жилището Ви надвишава 80 psi (552 kPa), трябва да монтирате клапан за ограничаване на налягането. Свържете се с водопроводчик, ако не сте сигурни как да проверите налягането на водата.
- ▶ Не монтирайте към система, в която могат да възникнат условия за хидравличен удар. Ако съществуват условия на хидравличен удар, трябва да монтирате регулатор за защита от хидравличен удар. Свържете се с водопроводчик, ако не сте сигурни как да проверите дали съществуват такива условия.
- ▶ Не монтирайте към водоснабдяване с топла вода. Максималната работна температура на водата за тази филтърна система е 100°F (38°C).
- ▶ Пазете филтъра от замръзване. Източете филтъра, когато температурата падне под 33°F (0,6°C).
- ▶ Сменяйте филтърната касета за еднократна употреба на всеки шест месеца или по-рано при осезаемо намаляване на дебита.
- ▶ Ако филтърните касети за еднократна употреба не биват сменяни през препоръчителните интервали, може да се стигне до намалена производителност на филтъра и до пропукване на корпуса на филтъра, което да причини теч или наводняване.
- ▶ Тази система е тествана съгласно NSF/ANSI 42, 53, 401 и P473 за намаляване на веществата, изброени по-долу. Концентрацията на посочените вещества във водата, влизаща в системата, е намалена до концентрация, по-малка или равна на допустимата граница за вода, напускаща системата, както е посочено в NSF/ANSI 42, 53, 401 и P473.

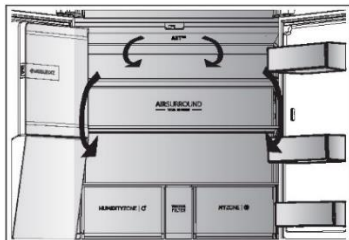

Многоточков въздушен поток

Хладилникът е оборудван със система за многоточков въздушен поток, което позволява студени въздушни струи да текат през всеки рафт. Това помага за поддържането на постоянна температура, за да може храната Ви да остане свежа за по-дълго.

Регулируеми рафтове

Височината на рафтовете може да се регулира според Вашите нужди за съхранение.

1. За да преместите един от рафтовете, първо го извадете, като повдигнете предния му ръб (1) и го издърпате навън (2).
2. За да го поставите обратно, го сложете на релсите от двете страни и го избутайте до най-задното положение, докато задната част на рафта не се застопори в страничните отвори.

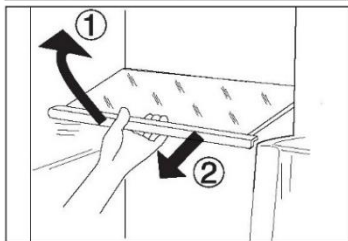

i Предупреждение:

Уверете се, че всички страни на рафта са подравнени.

Чекмедже „My Zone“

В това отделение нивото на влажност е по-ниско от това в хладилното отделение. Това чекмедже е подходящо за съхранение на пресни храни, бързо охладени храни и плодове и зеленчуци.

MYZONE |

Чекмедже „Humidity Box“

В това отделение нивото на влажност е около 90%. Управлява се автоматично от системата и е подходящо за съхранение на плодове, зеленчуци, салати и др.

HUMIDITYZONE |

i Предупреждение:

- ▶ Не отстранявайте пластмасовите капаци, които се намират вътре в двете отделения. Те поддържат влажността.
- ▶ Плодове, чувствителни към студени температури, като ананас, авокадо, банан, грейпфрут, не бива да се съхраняват в тези две чекмеджета.
- ▶ Нивото на влажност може да е под 90% при малки количества зеленчуци, затова е препоръчително да се съхраняват големи количества зеленчуци.

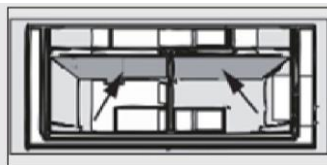

Отделение „Switch Zone“

Уредът е оборудван с отделение „Switch Zone“. Желаната температура може да се задава по градуси според необходимостта. Температурата може да се регулира между -18°C и +5°C.

SWITCHZONE |

Подвижни рафтове на вратата/Поставки за бутилки

Рафтовете на вратата могат да се свалят за почистване: Хванете рафта с ръце от двете страни, повдигнете го нагоре (1) и го извадете (2).

За да поставите рафта на вратата, следвайте горните стъпки в обратен ред.

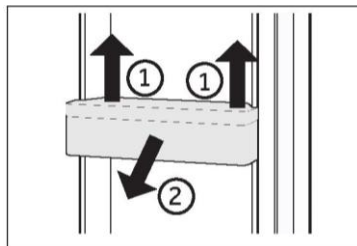

ПО ЖЕЛАНИЕ: Индикатор за подходяща температура

Индикаторът за подходяща температура може да се използва за определяне на температури под +4°C. Постепенно намалявайте температурата, ако знакът не показва „OK“.

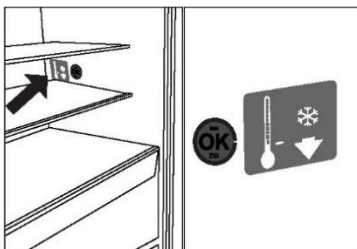

Предупреждение:

След като уредът бъде включен, може да са необходими до 12 часа, за да бъдат достигнати правилните температури.

Вадещо се чекмедже

За да извадите чекмеджето, го издърпайте максимално назад (1), повдигнете го и го извадете (2).

За да поставите чекмеджето обратно, следвайте горните стъпки в обратен ред.

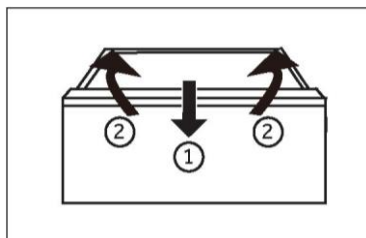

Съхранение на големи артикули

Големи артикули, напр. замразени храни, можете да приберете за съхранение след като:

- ▶ извадите горната тава за замразяване, или
- ▶ извадите и двете горни тави за замразяване, както и средното чекмедже на фризера и след това поставите храната директно върху долните тави за замразяване.

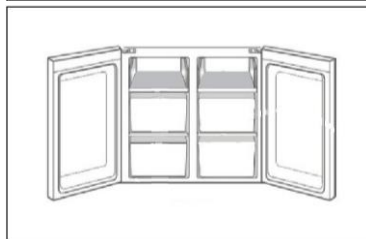

Осветление

При отваряне на вратата се включва вътрешното LED осветление. Работата на лампите не се влияе от никоя друга настройка на уреда.



Съвети за пестене на енергия

- ▶ Уверете се, че уредът е монтиран така, че да е осигурена добра вентилация (вижте раздел „МОНТАЖ“).
- ▶ Не монтирайте уреда така, че да е изложен на пряка слънчева светлина или да е в близост до източници на топлина (напр. готварски печки, нагреватели).
- ▶ Избягвайте ненужно ниска температура в уреда. Консумацията на енергия се увеличава, колкото по-ниско е зададена температурата в уреда.
- ▶ Функции като „POWER- FREEZE“ консумират повече енергия.
- ▶ Оставете топлата храна да се охлади, преди да я поставите в уреда.
- ▶ Отваряйте вратата на уреда възможно най-малко и за възможно най-кратко време.
- ▶ Не препълвайте уреда, за да не се нарушава циркулацията на въздух.
- ▶ Избягвайте поставянето на хранителни опаковки, в които има въздух.
- ▶ Поддържайте уплътненията на вратата чисти, така че вратата винаги да се затваря добре.
- ▶ Размразявайте замразените храни в хладилното отделение за съхранение.
- ▶ Най-енергоспестяващата конфигурация изисква чекмеджетата, кутиите за храна и рафтовете в уреда да се поддържат в състояние възможно най-близко до фабричното, а храната да се поставя възможно най-далеч от въздухопроводите, за да не пречи на циркулацията на въздух.



ПРЕДУПРЕЖДЕНИЕ!

Изключвайте уреда от захранването преди почистване.

Почистване

Почиствайте уреда, когато в него се съхранява малко или никаква храна.

Уредът трябва да бъде почистван на всеки четири седмици за добра поддръжка и за предотвратяване на лоши миризми от съхраняваните храни.



ПРЕДУПРЕЖДЕНИЕ!

- ▶ Не почиствайте уреда с твърди четки, телени четки, прахообразни препарати, бензин, амилаетат, ацетон или подобни органични разтвори, киселинни или алкални разтвори. Моля, почиствайте със специален препарат за хладилници, за да избегнете повреди.
- ▶ Не пръскайте уреда и не го заливайте по време на почистване.
- ▶ Не използвайте водна струя или пара за почистване на уреда.
- ▶ Не почиствайте студените стъклени рафтове с гореща вода. Рязката промяна в температурата може да причини напукване на стъклото.
- ▶ Не докосвайте вътрешната повърхност на фризерното отделение за съхранение, особено с мокри ръце, тъй като ръцете ви може да замръзнат върху повърхността.
- ▶ В случай на повишаване на температурата проверете състоянието на замразените храни.

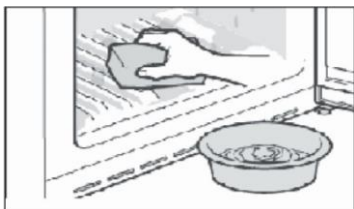

- ▶ Винаги поддържайте уплътнението на вратата чисто.
 - ▶ Почиствайте вътрешността и корпуса на уреда с гъба, навлажнена с топла вода и неутрален препарат.
1. Моля, търкайте вътрешната и външната част на хладилника, включително уплътненията на вратата, рафтовете за врата, стъклените рафтове, кутиите и т.н., с мека кърпа или гъба, натопена в топла вода (може да добавите неутрален препарат към топлата вода).
2. Ако има разлята течност, отстранете всички замърсени части, изплакнете директно с течащата вода, подсушете и ги поставете обратно в хладилника.
 3. Ако има разлята гъста течност (като сметана или разтопен сладолед), моля, отстранете всички замърсени части, поставете ги за известно време в топла вода с температура около 40°C, след това изплакнете с течаща вода, подсушете и ги поставете обратно в хладилника.
 4. В случай че малка част или компонент заседне вътре в хладилника (между рафтовете или чекмеджетата), използвайте малка мека четка, за да го отстраните. Ако не можете да достигнете частта, моля, свържете се с отдела за обслужване на клиенти на Haier.
 - ▶ Изплакнете и подсушете с мека кърпа.
 - ▶ Не почиствайте никоя от частите на уреда в съдомиялна машина.
 - ▶ Изчакайте поне 5 минути, преди да включите отново уреда, тъй като честото стартиране може да повреди компресора.

Размразяване

Размразяването на хладилното и фризерното отделение се извършва автоматично и не са необходими ръчни действия.

Смяна на LED лампите**ПРЕДУПРЕЖДЕНИЕ!**

Не заменяйте LED лампите сами. Те трябва да бъдат заменени единствено от производителя или от упълномощен сервизен представител.

Лампите използват LED технология, отличаваща се с ниска консумация на енергия и дълъг експлоатационен живот. В случай на аномалии, моля, свържете се с отдела за обслужване на клиенти. Вижте раздел „ОБСЛУЖВАНЕ НА КЛИЕНТИ“.

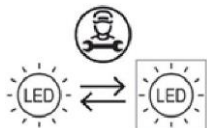

Източник на светлина (само LED), който може да бъде заменен от професионалист.

Този продукт съдържа източник на светлина с клас на енергийна ефективност E.

Отделение	Волтаж	Клас на енергийна ефективност	Модел
Задна лампа на хладилника	12 V	E	
Фризер	12 V	E	HCR7918EIMP
Switch Zone	12 V	E	HCR7918EIMB
Лампа на дръжката	12 V	E	HCR7918EIMP(UK)
*Прожекторна лампа	12 V	E	HCR7918ENMP

*Само за модел HCR7918EIMP/HCR7918EIMB/HCR7918EIMP(UK)

При липса на употреба за дълъг период от време

Ако уредът не се употребява за продължителен период от време и няма да се използва функцията „Holiday“:

- ▶ Извадете храната.
- ▶ Изключете захранващия кабел от контакта.
- ▶ Почистете уреда, както е описано по-горе.
- ▶ Оставете вратите отворени, за да се предотврати появата на неприятни миризми вътре.

**Предупреждение**

Изключете уреда само ако е абсолютно необходимо.

Преместване на уреда

1. Извадете всичката храна и изключете уреда от контакта.
2. Закрепете всички рафтове и други подвижни част в хладилник и фризера с тиксо.
3. Не наклоняйте хладилника повече от 45°, за да избегнете повреда на охладителната система.

**ПРЕДУПРЕЖДЕНИЕ!**

- ▶ Не хващайте уреда за дръжките при повдигане.
- ▶ Никога не поставяйте уреда в хоризонтално положение на земята.

Много от възникналите проблеми могат да бъдат решени от Вас самите без нужда от специфични умения. В случай на проблем, моля, проверете всички показани възможности и последвайте инструкциите по-долу, преди да се свържете с отдела за следпродажбено обслужване. Вижте раздел „ОБСЛУЖВАНЕ НА КЛИЕНТИ“.



ПРЕДУПРЕЖДЕНИЕ!

- ▶ Преди извършване на поддръжка изключете уреда и извадете щепсела от контакта.
- ▶ Електрическото оборудване трябва да се обслужва само от квалифицирани експерти, тъй като неправилният ремонт може да причини значителни последващи щети.
- ▶ Повреда в хранящата кабел може да бъде отстранена единствено от производителя, негов обслужващ представител или лице с подобна квалификация, за да се избегне потенциална опасност.

Проблем	Възможна причина	Възможно решение
Компресорът не работи.	<ul style="list-style-type: none"> • Щепселът не е включен в контакта. • Уредът е в цикъл на размразяване. 	<ul style="list-style-type: none"> • Включете щепсела. • Това е нормално при автоматично размразяване.
Уредът се включва често или работи за прекалено дълги периоди от време.	<ul style="list-style-type: none"> • Вътрешната или външната температура е твърде висока. • Уредът е бил изключен за известно време. • Една от вратите на уреда не е затворена плтно. • Вратата е била отваряна твърде често или за прекалено дълго време. • Температурата, зададена за фризерното отделение, е твърде ниска. • Уплътнението на вратата е замърсено, износено, напукано или разместено. • Необходимата циркулация на въздуха е възпрепятствана. 	<ul style="list-style-type: none"> • В такъв случай е нормално уредът да работи по-дълго. • Обикновено са необходими от 8 до 12 часа за пълното охлаждане на уреда. • Затворете вратата/чекмеджето и се уверете, че уредът се намира върху равна повърхност, както и че затварянето на вратата не е възпрепятствано от храна или контейнер. • Не отваряйте вратата/чекмеджето твърде често. • Задайте по-висока температура, докато температурата в хладилника стане задоволителна. Необходими са 24 часа за достигане на стабилна температура в хладилника. • Почистете уплътненията на вратата/чекмеджето или ги сменете с помощта на отдела за обслужване на клиенти. • Осигурете подходяща вентилация.
Във вътрешната част на хладилника има замърсяване или лоша миризма.	<ul style="list-style-type: none"> • Вътрешността на хладилника трябва да бъде почистена. • В хладилника се съхранява храна със силен мирис. 	<ul style="list-style-type: none"> • Почистете вътрешността на хладилника. • Опаковайте добре храната.
Уредът издава необичайни звуци.	<ul style="list-style-type: none"> • Уредът не е разположен върху равна повърхност. • Уредът се допира до близкостоящ предмет. 	<ul style="list-style-type: none"> • Регулирайте крачетата, за да подравните уреда. • Отстранете близкостоящите предмети.

<p>В уреда не е достатъчно студено.</p>	<ul style="list-style-type: none"> • Зададена е прекалено висока температура. • Съхранявани са твърде топли храни. • Съхранява се прекалено голямо количество храна наведнъж. • Артикулите са поставени прекалено близо един до друг. • Има неплътна затворена/о врата/чекмедже. • Вратите/чекмеджетата са били отворени твърде често или за прекалено дълго време. 	<ul style="list-style-type: none"> • Върнете първоначалната настройка на температурата. • Винаги оставайте храните да изстинат, преди да ги приберете. • Винаги съхранявайте малки количества храна. • Оставайте празно място между артикулите, за може въздухът да циркулира свободно. • Затворете вратата/чекмеджетото. • Не отваряйте вратата/чекмеджетото твърде често.
<p>В уреда е твърде студено.</p>	<ul style="list-style-type: none"> • Зададена е прекалено ниска температура. • Функцията „Super-Frz/Super-Cool“ е активирана или е работила прекалено дълго. 	<ul style="list-style-type: none"> • Върнете първоначалната настройка на температурата. • Изключете функцията „Super-Frz/Super-Cool“.
<p>По вътрешността на хладилното отделение се образува кондензация.</p>	<ul style="list-style-type: none"> • Климатът е твърде топъл и твърде влажен. • Има неплътна затворена/о врата/чекмедже. • Вратите/чекмеджетата са били отворени твърде често или за прекалено дълго време. • Контейнери, съдържащи течности или харни, са оставени отворени. 	<ul style="list-style-type: none"> • Увеличете температурата. • Затворете вратата/чекмеджетото. • Не отваряйте вратата/чекмеджетото твърде често. • Оставете горещите храни да изстинат до стайна температура и покривайте храните и течностите.
<p>По външната повърхност на хладилника или между вратите/вратата и чекмеджетото се образува кондензация.</p>	<ul style="list-style-type: none"> • Климатът е твърде топъл и твърде влажен. • Вратата не е затворена плътно. Студеният въздух в уреда и топлият въздух извън него образуват кондензация. 	<ul style="list-style-type: none"> • Това е нормално при влажен климат и ще се промени, когато влажността намалее. • Уверете се, че вратите/чекмеджетата са затворени плътно.
<p>Много лед и скреж във фризерното отделение.</p>	<ul style="list-style-type: none"> • Храните не са опаковани добре. • Има неплътна затворена/о врата/чекмедже. • Вратите/чекмеджетата са били отворени твърде често или за прекалено дълго време. • Уплътнението на вратата/чекмеджетото е замърсено, износено, нагукано или разместено. • Нещо от вътрешната страна пречи на вратата/чекмеджетото да се затвори добре. 	<ul style="list-style-type: none"> • Винаги опаковайте храните добре. • Затворете вратата/чекмеджетото. • Не отваряйте вратата/чекмеджетото твърде често. • Почистете уплътненията на вратата/чекмеджетото или ги сменете с нови. • Разместете рафтовете, рафтовете за вратите или вътрешните контейнери, така, че да може вратата/чекмеджетото да се затвори.
<p>Страните на корпуса и лентата на вратата се затоплят.</p>	<ul style="list-style-type: none"> • - 	<ul style="list-style-type: none"> • Това е нормално.

Уредът издава необичайни звуци.	<ul style="list-style-type: none"> • Уредът не е разположен върху равна повърхност. • Уредът се допира до близкостоящ предмет. 	<ul style="list-style-type: none"> • Регулирайте крачетата, за да подравните уреда. • Отстранете близкостоящите предмети.
Чува се слаб звук, наподобяващ звука от течаща вода.	<ul style="list-style-type: none"> • - 	<ul style="list-style-type: none"> • Това е нормално.
Чува се звуков сигнал.	<ul style="list-style-type: none"> • Вратата на хладилника е отворена. 	<ul style="list-style-type: none"> • Затворете вратата.
Чува се слабо бръмчене.	<ul style="list-style-type: none"> • Системата против кондензация работи. 	<ul style="list-style-type: none"> • Това предотвратява кондензацията и е нормално.
Вътрешната осветителна система или охладителната система не работи.	<ul style="list-style-type: none"> • Щепселът не е включен в контакта. • Има проблем с електрозахранването. • LED лампата е повредена. 	<ul style="list-style-type: none"> • Включете щепсела. • Проверете електрическото захранване на помещението. Свържете се с местната електрическа компания! • Моля, свържете се с центъра за обслужване на клиенти за смяна на лампата.
От чучура на дозатора капе или тече вода.	<ul style="list-style-type: none"> • Резервоарът за вода не е монтиран правилно. • Чучурът на дозатора за вода не е завинтен здраво към резервоара. • Бялата силиконова шайба липсва от чучура. 	<ul style="list-style-type: none"> • Наместете вградения резервоар за вода, като се уверите, че е натиснат докрай към вратата на хладилника. • Завинтете здраво чучура към резервоара за вода. • Уверете се, че чучурът е с поставена бяла силиконова шайба откъм страната на резервоара за вода, преди да прикрепите чучура към резервоара.
Автоматичният ледогенератор не генерира лед или генерира прекалено малко количество лед.	<ul style="list-style-type: none"> • Водопроводната тръба не е свързана към уреда и вентилът на водоснабдяването не е отворен. • Водопроводният тръба е прегъната. • Наскоро е изразходвано голямо количество лед. • Функцията „Ice maker“ не е включена. • Вратата на уреда се отваря често. • Вратата на уреда не е добре затворена. 	<ul style="list-style-type: none"> • Свържете водопроводната тръба към уреда и отворете напълно вентила на водоснабдяването. • Изправете водопроводната тръба. • Необходими са приблизително 24 часа, за да се генерира нов лед от ледогенератора. Моля, изчакайте. • Включете "Ice on/off". • Ако отваряте често вратата на уреда, отвътре ще излезе студен въздух, което ще увеличи времето, необходимо за генериране на лед. Недейте да отваряте и затваряте вратата на уреда често. • Затворете плътно вратата на уреда.

<p>Дозаторът не подава лед.</p>	<ul style="list-style-type: none"> • Не е избрана една от функциите „Лед на кубчета“ или „Натрошен лед“. • Улеят за лед е задръстен. 	<ul style="list-style-type: none"> • Използвайте контролното табло за да изберете функция „Cubed ice“ или функция „Натрошен лед“, за да може да започне подаването на лед. • Проверявайте и почиствайте улея редовно.
<p>Дозаторът не подава вода.</p>	<ul style="list-style-type: none"> • Вентилът на водоснабдяването може да е затворен. • Резервоарът за вода е празен. • Водопроводният тръба е прегъната. • Използва се нефилтрирана вода. • Филтърът за вода е задръстен или не е монтиран филтър. • Водата в резервоара е замръзнала, защото зададената температура е прекалено ниска. 	<ul style="list-style-type: none"> • Отворете вентила на водоснабдяването. • Напълнете резервоара за вода. • Изправете водопроводната тръба. • Сменете филтъра за вода предварително. • Сменете филтъра за вода. • Задайте по-висока температура и изчакайте 24 часа. Ако подаването на вода не започне да работи до 24 часа, свържете се с отдела за обслужване на клиенти.
<p>Има теч на вода от дозатора.</p>	<ul style="list-style-type: none"> • Във водопроводната система може да има въздух, което да причинява капене след подаване на вода. 	<ul style="list-style-type: none"> • Подавайте вода в продължение на поне 3 минути, за да отстраните въздуха от системата.
<p>Водата има необичаен вкус.</p>	<ul style="list-style-type: none"> • Пречистената или студената вода не е била използвана за продължителен период от време. • Използва се филтър с изтекъл срок на годност. 	<ul style="list-style-type: none"> • Подавайте вода в продължение на поне 3 минути. • Сменете филтъра за вода.

За да се свържете с отдела за техническа помощ, посетете уебсайта ни: <https://corporate.haier-europe.com/en/>

В раздела „Уебсайт“ изберете марката на своя продукт и Вашата държава. Ще бъдете пренасочени към конкретния уебсайт, където може да намерите телефонния номер и формуляра за връзка с отдела за техническа помощ.

Прекъсване на електрозахранването

При прекъсване на електрозахранването храната би трябвало да остане студена в продължение на около 5 часа. Следвайте следните съвети по време на продължително прекъсване на електрозахранването, особено през лятото:

- ▶ Отваряйте вратата/чекмеджето възможно най-рядко.
- ▶ Не поставяйте друга храна в уреда по време на прекъсването на електрозахранването.
- ▶ Ако е дадено предварително известие за прекъсване на електрозахранването и продължителността на прекъсването надвишава 5 часа, направете малко лед и го поставете в съд в горната част на хладилното отделение.
- ▶ Необходима е проверка на храните веднага след прекъсването.
- ▶ Тъй като температурата в хладилника ще се повиши по време на прекъсване на захранването или при друга повреда, срокът на годност на храната ще бъде съкратен. Всички храни, които се размразят, трябва или да бъдат изконсумирани, или сготвени и замразени отново в най-кратък срок (ако това е възможно), за да се предотвратят възможни рискове за здравето.

Функция за запаметяване при прекъсване на електрозахранването

След възстановяване на захранването уредът продължава да работи с настройките, зададени преди спиране на тока.

Разопаковане



ПРЕДУПРЕЖДЕНИЕ!

- ▶ Уредът е тежък. При преместването му винаги трябва да участват поне двама души.
- ▶ Пазете всички опаковъчни материали на място, недостъпно за деца, и ги изхвърлете по природосъобразен начин.
- ▶ Разопакувайте уреда.
- ▶ Отстранете всички опаковъчни материали.

Условия на обкръжаващата среда

Температурата в помещението винаги трябва да бъде между 1°C и 43°C, тъй като това може да повлияе на температурата вътре в уреда и на консумацията на енергия. Не поставяйте уреда близо до други излъчващи топлина уреди (фурни, хладилници) без изолация.

Изискване за пространство

Необходимо пространство при отворена врата:

Ш1 = 1217 мм

Ш2 = 1528 мм

Д1 = 629 мм

Д2 = 1110 мм

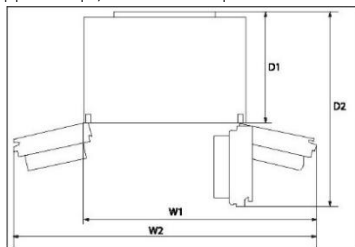

Вентилационно сечение

За да се осигури на уреда достатъчно добро ниво на вентилация от съображения за безопасност, трябва да се спазват изискванията, показани във вентилационното напречно сечение.

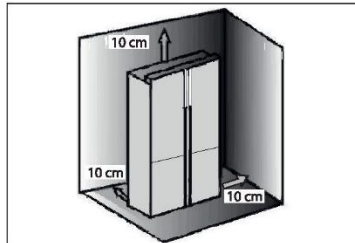

Подравняване на уреда

Уредът трябва да бъде поставен на равна и стабилна повърхност.

1. Наклонете хладилника леко назад.
2. Нагласете крачетата до желаното ниво.

Уверете се, че разстоянието между стената и страната с пантите е поне 10 см, за да могат вратите да се отворят свободно.

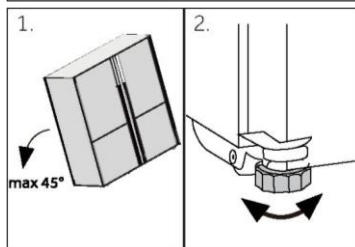

Предупреждение:

За свободно стоящ уред: този хладилник не е предназначен за вграждане.

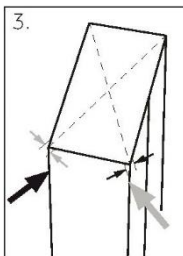

3. Стабилността може да се провери чрез последователно побутване по диагоналите. И в двете посоки трябва да се получава еднакво леко люлеене. В противен случай рамката може да се изкриви, в резултат на което уплътненията на вратата няма да прилепват плътно. Лекият наклон назад улеснява затварянето на вратите.

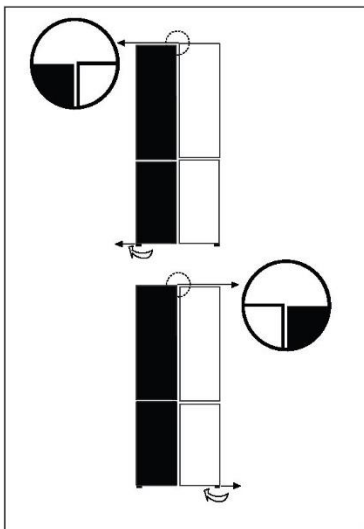

Фина настройка на вратите

Ако вратите не са подравнени, това несъответствие може да бъде отстранено по следния начин:

Използване на регулируемо краче

Завъртете регулируемото краче в посоката на стрелката, за да го повдигнете или свалите надолу. Свържете се със отдела по следпродажбено обслужване, ако е необходимо.



Предупреждение:

При бъдещо използване на хладилника вратите на хладилника може да се разместят поради тежестта на съхраняваната храна. В такъв случай, моля, направете корекция чрез описания по-горе метод.

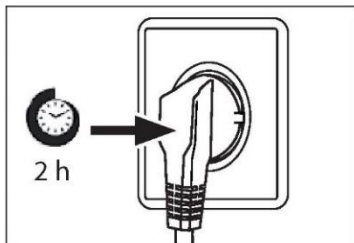

Време на изчакване

Смазочното масло, което не се нуждае от поддръжка, се намира в капсулата на компресора. Това масло може да се разнесе из затворената система от тръби, докато уредът се пренася в наклонено положение. Преди да свържете уреда към захранването, трябва да изчакате поне 2 часа, за да може маслото да се върне обратно в капсулата.

Свързване към електрозахранването

Преди всяко свързване проверявайте дали:

- ▶ захранването, контактът и предпазителите са подходящи според табелката с данни.
- ▶ електрическият контакт е заземен и няма включен разклонител или удължител.
- ▶ щепселът и контактът са в пълно съответствие.

Свържете щепсела към правилно инсталиран контакт за битова употреба.



ПРЕДУПРЕЖДЕНИЕ!

За да се избегнат рискове, при повреда на захранващия кабел той трябва да бъде заменен от отдела за обслужване на клиенти (вижте гаранционната карта).

Модели с функциите за лед и вода и автоматично правене на лед

- ▶ Вашият хладилник с функции за лед и вода и автоматично правене на лед трябва да бъде монтиран от квалифициран водопроводчик или от обучен сервизен представител на Haier, тъй като неправилно свързаната водопроводна инсталация може да доведе до течове на вода.
- ▶ Haier не носи отговорност за щети (включително щети, предизвикани от течове), причинени от неправилен монтаж или неправилно свързана водопроводна инсталация.



Предупреждение:

Преместете рафта за врата от позиция „А“ и го поставете в позиция „В“ преди първоначална употреба.

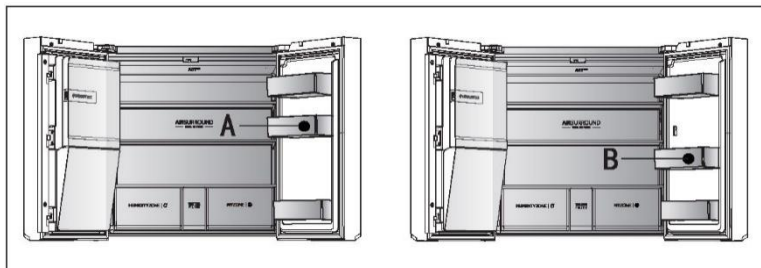
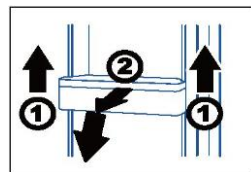

- ▶ Хванете предния ръб на рафта с едната си ръка, а с другата ръка натискайте последователно дъното му от двете страни по посока на стрелка 1. След като рафтът е изваден от корпуса на вратата, завъртете напред и надолу по посока на стрелка 2, за да го извадите и после го монтирайте в позиция „В“.



ПРЕДУПРЕЖДЕНИЕ!

- ▶ Свързвайте само към водоснабдяване с питейна вода. Филтърът за вода филтрира единствено замърсяванията във водата и прави леда чист и хигиеничен. Той не може да стерилизира или да унищожава микроби или други вредни вещества.
- ▶ Твърде високото налягане на водата в маркуча може да повреди уреда. Монтирайте редуктор на налягането, ако налягането на водата в маркуча надвишава 0,6 МРа.
- ▶ Преди свързване проверете дали водата е чиста и бистра.

Функции на продукта съгласно регламент (ЕС) № 2019/2016

Марка	Haier	Haier
Наименование на модела/идентификатор	HCR7918EIMP HCR7918EIMB HCR7918EIMP(UK)	HCR7918ENMP
Категория на модела	Хладилник с фризер	Хладилник с фризер
Клас на енергийна ефективност	E	E
Годишно потребление на енергия (kWh/година) (1)	357	-
Общ обем (Л)	601	-
Обем на хладилника (Л)	323	-
Обем на фризера (Л)	131	-
Обемно отделение с променлива температура (Л)	135	-
Обем на отделение „Zero-Star“ (Л)	12	-
Оценка със звезди		
Температура на другите отделения >14°C	Не е приложимо	Не е приложимо
Система против заскрежаване	Да	Да
Капацитет на замразяване (кг/24 ч)	6	6
Клас на климатизация (2)	SN-N-ST	SN-N-ST
Клас на шумовите емисии и излъчваните във въздуха шумови емисии (db(A) re 1pW)	C(38)	C(38)
Време на покачване на температурата (ч)	9	9
Капацитет за генериране на лед	1,4 кг/24 ч	-
Вид на уреда	свободно стоящ	свободно стоящ
Други	С ледогенератор на вратата	-

Обяснения:

- Да, включен

(1) Въз основа на резултатите от теста за съответствие на стандартите за 24 часа. Действителната консумация зависи от употребата и местоположението на уреда.

(2) Клас на климатизация SN: Уредът е предназначен за използване при температура на околната среда между +10°C и +32°C

Клас на климатизация N: Уредът е предназначен за използване при температура на околната среда между +16°C и +32°C

Клас на климатизация ST: Уредът е предназначен за използване при температура на околната среда между +16°C и +38°C

Клас на климатизация T: Уредът е предназначен за използване при температура на околната среда между +16°C и +43°C

Допълнителни технически данни

Напрежение/Честота	220 – 240 V ~ / 50 Hz
Входящ ток (A)	2 (HCR7918EIMP/HCR7918EIMB/HCR7918EIMP(UK)) 1.8 (HCR7918ENMP)
Главен предпазител (A)	16
Хладилен агент	R600a
Размери (В/Ш/Д в мм)	1775/908/750

Препоръчваме да се консултирате с отдела по обслужване на клиенти на Haier и да използвате оригинални резервни части.

Ако имате проблем с Вашия уред, първо проверете раздела „ОТСТРАНЯВАНЕ НА НЕИЗПРАВНОСТИ“.

Ако не успеете да намерите решение там, моля, обърнете се към

- ▶ Вашия местен търговец или
- ▶ нашия Европейски център за обслужване на клиенти по телефона (вижте телефонните номера по-долу) или
- ▶ раздела „Обслужване и поддръжката“ на адрес www.haier.com, където можете да направите заявка за обслужване, както и да намерите често задавани въпроси.

За да се свържете с нашия отдел за обслужване на клиенти, се уверете, че разполагате със следните данни.

Информацията може да бъде намерена на табелката с данни.

Модел _____

Сериен № _____

Също така проверете предоставената с продукта гаранционна карта, в случай, че е предоставена гаранция.

Европейски център за обслужване на клиенти по телефона

Държава*	Телефонен номер	Цена
Haier Italy (IT)	199 100 912	
Haier Spain (ES)	902 509 123	
Haier Germany (DE)	0180 5 39 39 99	<ul style="list-style-type: none"> • 14 цента/мин стационарен • макс. 42 цента/мин мобилен
Haier Austria (AT)	0820 001 205	<ul style="list-style-type: none"> • 14,53 цента/мин стационарен • макс. 20 цента/мин всички останали
Haier United Kingdom (UK)	0333 003 8122	
Haier France (FR)	0980 406 409	

* За други държави, моля, проверете на www.haier.com

Haier Europe Trading S.r.l

Branch UK

Westgate House, Westgate, Ealing

London, W5 1YY

*Продължителност на гаранцията на хладилния уред:

Минималната гаранция е: 2 години за държавите от ЕС, 3 години за Турция, 1 година за Великобритания, 1 година за Русия, 3 години за Швеция, 2 години за Сърбия, 5 години за Норвегия, 1 година за Мароко, 6 месеца за Алжир, за Тунис не се изисква правна гаранция.

*Период на наличие на резервни части за ремонт на уреда:

Термостати, температурни сензори, платки и светлинни източници се предлагат за минимален период от седем години след излизане на последния уред от модела на пазара. Дръжки за врати, панти за врати, тави и кошници се предлагат за минимален период от седем години, а уплътнения за врати за минимален период от 10 години след излизане на последния уред от модела на пазара.

*За допълнителна информация относно продукта, моля, вижте <https://eprel.ec.europa.eu/> или сканирайте QR кода на енергийния етикет, предоставен с уреда.

2022 г. Версия В

Haier

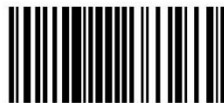

0060533033



Käyttöopas

Jääkaappi-pakastin

HCR7918EIMP

HCR7918EIMB

HCR7918EIMP(UK)

HCR7918ENMP

FI

Haier

Kiitos, että ostit Haier-tuotteen.

Lue nämä ohjeet huolellisesti ennen laitteen käyttöä. Ohjeet sisältävät tärkeitä tietoja, jotka auttavat sinua saamaan parhaan hyödyn laitteesta ja varmistamaan turvallisen ja asianmukaisen asennuksen, käytön ja huollon.

Säilytä tätä ohjekirjaa kätevässä paikassa, jotta voit aina tutustua siihen laitteen turvallisen ja asianmukaisen käytön varmistamiseksi.

Jos myyt laitteen, annat sen pois tai et ota sitä mukaan, kun muutat, varmista, että tämä käyttöopas pysyy aina laitteen mukana, jotta uusi omistaja voi tutustua laitteeseen ja turvallisuusvaroituksiin.



Selite

Varoitus – Tärkeää turvallisuustietoa



Yleistä tietoa ja vinkkejä



Ympäristötiedot



Hävittäminen

Auta suojelemaan ympäristöä ja ihmisten terveyttä. Laita pakkaus asianmukaisiin astioihin sen kierrättämiseksi. Auta kierrättämään sähkö- ja elektroniikkalaiteromua. Älä hävitä tällä symbolilla merkittyjä laitteita talousjätteen mukana. Palauta tuote paikalliseen kierrätyslaitokseen tai ota yhteyttä paikalliseen viranomaiseen.



VAROITUS!

Loukkaantumis- tai tukehtumisvaara!

Kylmäaineet ja kaasut on hävitettävä ammattimaisesti. Varmista ennen oikeanlaista hävittämistä, että kylmäainepiirin letku ei ole vaurioitunut. Irrota laite verkkovirrasta. Katkaise verkkokaapeli ja hävitä se. Irrota telineet ja laatikot sekä oven salpa ja tiivisteet, jotta lapset ja lemmikit eivät voi jäädä loukkuun laitteen sisään.

Turvallisuusohjeet.....	4
Tuotteen kuvaus	10
Ohjauspaneeli	11
Käyttö.....	14
Laitteet.....	32
Hoito ja puhdistus	35
Vianetsintä	37
Asennus	42
Tekniset tiedot	46
Asiakaspalvelu.....	48

Lisävarusteet

Tarkista lisävarusteet ja kirjallisuus tämän luettelon mukaisesti:



*Vesiputki

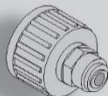

* Vesiliitin



Energiamerkintä



Takuukortti



Käyttöohje OK
Tarra
Käyttöohje

*Huomaa: Ainoastaan mallille HCR7918EIMP/ HCR7918EIMB/ HCR7918EIMP(UK)

Lue seuraavat turvallisuusohjeet, ennen kuin kytket laitteen päälle ensimmäistä kertaa:



VAROITUS!

Ennen ensimmäistä käyttöä

- ▶ Varmista, ettei kuljetusvaurioita ole.
- ▶ Poista kaikki pakkaukset ja pidä ne poissa lasten ulottuvilta.
- ▶ Odota vähintään kaksi tuntia ennen laitteen asentamista varmistaaksesi, että kylmäainepiiri on täysin toimintavalmis.
- ▶ Laite on painava ja sen vuoksi sen käsittelemiseen tarvitaan aina vähintään kaksi henkilöä.

Asennus

- ▶ Laite on sijoitettava hyvin ilmastoituun paikkaan. Varmista, että laitteen yläpuolella ja ympärillä on tilaa vähintään 10 cm.
- ▶ Älä koskaan aseta laitetta kosteaan paikkaan tai paikkaan, jossa sen päälle voi roiskua vettä. Puhdista ja kuivaa vesiroiskeet ja tahrat pehmeällä puhtaalla liinalla.
- ▶ Älä asenna laitetta suoraan auringonvaloon tai lämmönlähteiden läheisyyteen (esim. uunit, lämmittimet).
- ▶ Asenna laitteen jalat ja säädä niitä tarpeen mukaan niin, että laite on tasapainossa ja tasaisesti. Asennuspaikan on oltava sopivan kokoinen ja sovellettava laitteen käyttötarkoitukseen.
- ▶ **VAROITUS:** Pidä laitteen koteloinnin tai rakenteelliset tuuletusaukot vapaina esteistä.
- ▶ Varmista, että laitteen arvokilvessä ilmoitetut sähkö tiedot vastaavat käytettävissä olevaa virransyöttöä. Jos näin ei ole, ota yhteyttä sähköasentajaan.
- ▶ Verkkoliitäntä: 220–240 V, 50 Hz. Epänormaali jännitevaihtelu voi estää laitteen käynnistymisen tai vaurioittaa lämpötilan säätöä tai kompressoria tai aiheuttaa epänormaalia käyntiääntä. Tässä tapauksessa laitteeseen on asennettava automaattinen jännitteensäädin.
- ▶ Älä käytä monipistokesovittimia ja jatkoakaapeleita.
- ▶ **VAROITUS:** Älä jätä monipistokkeisia jatkojohtoja äläkä siirrettäviä virtalähteitä laitteen taakse.
- ▶ **VAROITUS:** Varmista laitetta sijoittaessa, ettei virtajohto jää jumiin eikä vaurioidu.
- ▶ Älä astu virtajohdon päälle.
- ▶ Käytä erillistä maadoitettua pistorasiaa, joka on helposti saatavilla. Laite on maadoitettava.

**VAROITUS!**

- ▶ **Vain Iso-Britannia:** Laitteen virtajohtoon on liitetty 3-haarainen (maadoitettu) pistoke, joka sopii 3-haaraiseen (maadoitettuun) pistorasiaan. Kolmatta tappia (maadoitus) ei koskaan saa leikata pois tai poistaa jollakin muulla tavalla. Pistoke tulisi olla käytettävissä laitteen asennuksen jälkeen.
- ▶ **VAROITUS:** Älä vaurioita kylmäainepiiriä.
- Päivittäinen käyttö**
- ▶ Vähintään 8-vuotiaat lapset ja henkilöt, joiden fyysiset, aisteihin liittyvät tai henkiset kyvyt ovat alentuneet tai joilla ei ole aiheeseen liittyvää kokemusta ja tietoa, voivat käyttää laitetta edellyttäen, että heitä valvotaan tai heille annetaan ohjeet laitteen käyttöön turvallisella tavalla ja he ymmärtävät vaaratekijät.
- ▶ Lapset eivät saa leikkiä laitteella.
- ▶ 3–8-vuotiaat lapset saavat täyttää ja tyhjentää kylmälaitteita, mutta he eivät saa puhdistaa ja asentaa niitä.
- ▶ Pidä alle 3-vuotiaat lapset poissa laitteen lähetyviltä, ellei heitä valvota jatkuvasti.
- ▶ Lapset eivät saa puhdistaa laitetta tai suorittaa käyttäjän ylläpitotoimia ilman valvontaa.
- ▶ Laite tulee sijoittaa siten, että pistokkeeseen pääsee käsiksi.
- ▶ Jos jonkin syttyvän kaasun hiilikaasua vuotaa laitteen läheisyyteen, sammuta vuotavan kaasun venttiili, avaa ovet ja ikkunat äläkä irrota jääkaapin/pakastimen tai minkään muun laitteen virtajohtoa virtalähteestä.
- ▶ Huomaa, että laite on asetettu toimimaan tietyllä ympäristön lämpötila-alueella (10–38 °C). Laite ei välttämättä toimi oikein, jos se on pidemmän aikaa lämpötilassa, joka ylittää tai alittaa ilmoitetun vaihteluvälin.
- ▶ Älä laita jääkaapin/pakastimen päälle epävakaita esineitä (esimerkiksi raskaita esineitä tai vedellä täytettyjä astioita). Näin voit välttää onnettomuudet, jotka voisivat aiheutua esineiden tippumisesta käyttäjän päälle, tai sähköiskusta kosketuksesta veteen.
- ▶ Älä vedä ovihyllyistä. Ovi voi mennä vinoon, pulloteline voi irrota tai kylmälaite voi kaatua.
- ▶ Avaa ja sulje ovi vain käyttämällä kahvoja. Oven ja kaapin välinen väli on hyvin kapea. Älä laita käsiäsi tällaisiin paikkoihin, jotta sormesi eivät joudu puristuksiin. Avaa tai sulje jääkaapin/pakastimen ovet vain silloin, kun oven liikkumisalueella ei ole lapsia.



VAROITUS!

- ▶ Noudata seuraavia ohjeita ruoan pahentumisen välttämiseksi:
- ▶ - Oven jättäminen auki pitkäksi aikaa voi aiheuttaa laitteen sisältämien tuotteiden huomattavan lämpötilan nousun.
- ▶ - Puhdista säännöllisesti pinnat, jotka voivat joutua kosketuksiin elintarvikkeiden kanssa. Puhdista myös säännöllisesti vedenpois-tojärjestelmät.
- ▶ - Puhdista vesitankit, jos ne eivät ole olleet käytössä 48 tuntiin. Huuhtelee vesijohdot antamalla veden virrata, jos vettä ei ole käytetty 5 päivään.
- ▶ - Säilytä raaka liha ja kala jääkaapissa asianmukaisissa astioissa, jotta ne eivät joudu kosketuksiin muiden elintarvikkeiden kanssa ja jotta niistä ei tipu nesteitä muihin elintarvikkeisiin.
- ▶ - Kahden tähden pakasteosastot soveltuvat esipakastetun ruoan säilytykseen, jäätelön säilytykseen tai valmistukseen sekä jääpalojen valmistukseen.
- ▶ - Yhden, kahden ja kolmen tähden osastot eivät sovellu tuoreiden elintarvikkeiden pakastamiseen.
- ▶ - Jos jäähdytyslaitte ei ole käytössä pitkään aikaan, sammuta laitteesta virta, sulata laite, puhdista, kuivaa ja jätä ovi auki, jotta jäähdytyslaitteeseen ei muodostu homeita.
- ▶ Älä koskaan säilytä pakastimessa pullottua olutta tai juomia, nesteitä pulloissa tai tölkeissä (lukuun ottamatta väkeviä alkoholijuomia) ja erityisesti hiilihapotettuja juomia, koska ne rikkoutuvat pakastuksen aikana.
- ▶ Älä säilytä laitteessa räjähtäviä aineita, kuten syttyvää ponnekaasua sisältäviä aerosolipulloja.
- ▶ Älä säilytä laitteessa lääkkeitä, bakteereita tai kemiallisia aineita. Tämä laite on kodinkone. Laitteessa ei ole suositeltavaa säilyttää materiaaleja, jotka vaativat tarkkoja lämpötiloja.
- ▶ Tarkista ruoan kunto, jos pakastimessa on tapahtunut lämpenemistä.
- ▶ Älä aseta jääkaapin lämpötilaa tarpeettoman alhaiseksi. Miinuslämpötiloja voi esiintyä erittäin kylmillä asetuksilla. Huomio: Pulloit voivat rikkoutua
- ▶ Älä koske jäätyneisiin tuotteisiin märin käsin (käytä käsineitä). Erityisesti mehujäätä ei tulisi syödä heti sen jälkeen, kun se on otettu ulos pakastinosastosta. On olemassa paleltumisen tai rakkuloiden muodostumisen riski. ENSIAPU: Huuhtelee kohtaa välittömästi juoksevalla kylmällä vedellä. Älä keskeytä huuhtelua!
- ▶ Älä koske pakastimen säilytyslokeron sisäpintaa, kun pakastin on käynnissä. Tätä ei tulisi tehdä etenkään märin käsin, koska kädet saattavat jäätyä pintaan kiinni.

**VAROITUS!**

- ▶ Irrota laite pistorasiasta sähkökatkoksen sattuessa tai ennen puhdistusta. Odota vähintään 7 minuuttia ennen kuin käynnistät laitteen uudelleen, sillä usein tapahtuvat uudelleenkäynnistykset voivat vahingoittaa kompressoria.
 - ▶ **VAROITUS:** Älä käytä sähkölaitteita laitteen ruoansäilytystiloissa mikäli ne eivät ole valmistajan suosittelemia.
- Huolto / puhdistus**
- ▶ Varmista, että lapsia valvotaan, jos he suorittavat puhdistuksen ja huollon.
 - ▶ Irrota laite virtalähteestä ennen rutiinihuoltoa. Odota vähintään 5 minuuttia ennen kuin käynnistät laitteen uudelleen, sillä usein tapahtuvat uudelleenkäynnistykset voivat vahingoittaa kompressoria.
 - ▶ Pidä kiinni pistokkeesta, ei kaapelista, kun irrotat laitteen pistorasiasta.
 - ▶ Älä puhdista laitetta käyttämällä kovia harjoja, teräsharjoja, pesuainejauhetta, bensiiniä, amyyliasetaattia, asetonia ja vastaavia orgaanisia liuoksia tai happamia tai emäksisiä liuoksia. Vältä vauriot puhdistamalla erityisellä jääkaapin/pakastimen pesuaineella. Voit myös käyttää lämmintä vettä ja ruokasoodaa – sekoita noin ruokalusikallinen ruokasoodaa litraan vettä. Huuhtelee huolellisesti vedellä ja pyyhi kuivaksi. Älä käytä puhdistusjauheita tai muita hankaavia puhdistusaineita. Älä pese irrotettavia osia astianpesukoneessa.
 - ▶ Älä raaputa huurretta ja jäätä pois terävillä esineillä. Älä käytä suihkeita, sähkölämmittimiä, kuten lämmitintä, hiustenkuivaajaa tai höyrypuhdistimia, tai muita lämmönlähteitä muovisten osien vaurioitumisen välttämiseksi.
 - ▶ **VAROITUS:** Älä yritä nopeuttaa sulatusta käyttämällä mekaanisia laitteita tai muita keinoja, lukuun ottamatta laitteen valmistajan suosittelemia menetelmiä.
 - ▶ Jos virtajohto on vaurioitunut, sen saa vaihtaa valmistaja, valmistajan huoltoedustaja tai vastaava ammattitaitoinen henkilö vaaran välttämiseksi.
 - ▶ Älä yritä korjata, purkaa tai muokata laitetta itse. Jos laite on korjattava, ota yhteyttä asiakaspalveluumme.
 - ▶ Jos lamppu on vaurioitunut, valmistajan, sen huoltoedustajan tai vastaavan ammattitaitoisen henkilön on vaihdettava se vaaratilanteen välttämiseksi.
 - ▶ Poista laitteen takana oleva pöly vähintään kerran vuodessa välttääksesi palovaaran ja lisääntyneen energiankulutuksen.



VAROITUS!

- ▶ Älä suihkuta tai huuhtele laitetta puhdistuksen aikana.
- ▶ Älä käytä vesisuihkua tai höyryä laitteen puhdistamiseen.
- ▶ Älä puhdista kylmiä lasihyllyjä tai lasiovea kuumalla vedellä. Nopeat lämpötilanmuutokset voivat aiheuttaa lasin rikkoutumisen.
- ▶ Jos laite poistetaan käytöstä pitkäksi aikaa, jätä se auki epämiellyttävien hajujen välttämiseksi.

Tietoa kylmäaineesta



VAROITUS!

Laitte sisältää syttyvää kylmäainetta, jonka nimi on isobutaani (R600a). Varmista, että kylmäainepiiri ei ole vaurioitunut kuljetuksen tai asennuksen aikana. Vuotava kylmäaine voi aiheuttaa silmävammoja tai syttyä. Jos vaurioita on tapahtunut, pidä poissa avoimet palonlähteet, tuuleta huone huolellisesti, **älä** kytke tai irrota laitteen tai minkään muun laitteen virtajohtoja. Ilmoita asiasta asiakaspalveluun.

Jos silmät joutuvat kosketuksiin kylmäaineen kanssa, huuhtele ne välittömästi juoksevan veden alla ja ota välittömästi yhteyttä silmälääkäriin.

VAROITUS: Jäähdytysjärjestelmässä on korkea paine. Älä peukaloi sitä. Koska laitteessa on käytetty syttyviä kylmäaineita, asenna, käsittele ja huolla laitetta tarkasti ohjeiden mukaisesti ja ota yhteyttä alan ammattilaiseen tai huoltopalveluumme laitteen hävittämiseksi.



VAROITUS!

Jäävesitoiminnolla varustettujen jääkaappien osalta kiinnitä huomiota seuraavaan varoitukseen:

Laitteet, joita ei ole tarkoitettu liitettäväksi vedenjakeluun:

VAROITUS: täytä vesi itse.

Laitteet, jotka on tarkoitettu liitettäväksi vesihuoltoon:

VAROITUS: liitä vain juomaveden syöttöön.

Jos haluat puhdistaa vesijärjestelmän, katso lisätietoja käyttöoppaasta. Jos sinulla on kysyttävää, ota yhteyttä huoltopalveluun.

Käyttötarkoitus

Tämä laite on tarkoitettu ruoan jäädyttämiseen ja pakastamiseen. Se on tarkoitettu käytettäväksi yksinomaan kotitalouksissa ja vastaavissa olosuhteissa, kuten henkilökunnan keittiötiloissa myymälöissä, toimistoissa ja muissa vastaavissa, maataloissa sekä hotellien, motellien ja muiden vastaavien asuinympäristöjen asiakkaiden käytössä ja aamiaismajoituksissa (Bed&Breakfast) sekä catering-liiketoiminnassa. Sitä ei ole tarkoitettu kaupalliseen tai teolliseen käyttöön.

Laitteen muuttaminen tai muokkaaminen ei ole sallittua. Käyttö ohjeiden vastaisella tavalla voi aiheuttaa vaaroja. Voit myös menettää oikeuden takuuseen perustuvien korvausvaatimusten tekemiseen.

Standardit ja direktiivit **CE** sekä **UKCA**

Tämä tuote täyttää kaikkien sovellettavien EY-direktiivien vaatimukset vastaavilla yhdenmukaistetuilla standardeilla ja Yhdistyneen kuningaskunnan standardeilla, joissa säädetään CE- ja UKCA-merkinnästä.



HUOMIO!

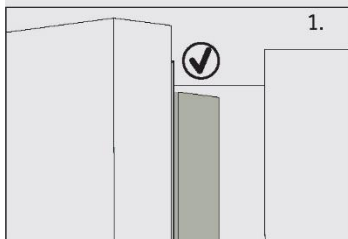

Kun suljet oven, jääkaapin vasemmassa ovesa oleva pystysuora oviliuska on taivutettava sisäpuolelle (1).

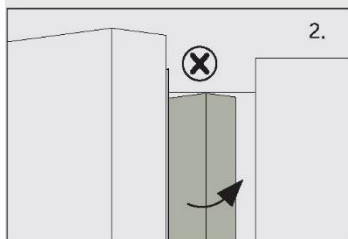

Jos yrität sulkea vasemman oven ja pystysuora oviliuska ei ole taivutettu (2), taivuta sitä ensin, sillä muuten oviliuska osuu kiinnitysakseliin tai oikeaan oveen. Tämä voi vaurioittaa oven liukumista tai aiheuttaa vuodon.

Rungon sisällä on lämmityslanka. Pinnan lämpötila nousee hieman, mikä on normaalia eikä vaikuta laitteen toimintaan.



Huomautus

Teknisten muutosten ja erilaisten mallien vuoksi jotkin tämän käyttöohjeen kuvista saattavat poiketa mallistasi.

Malli (HCR7918EIMP/HCR7918EIMB/HCR7918EIMP(UK))

(Jääpalakone ovenssa)

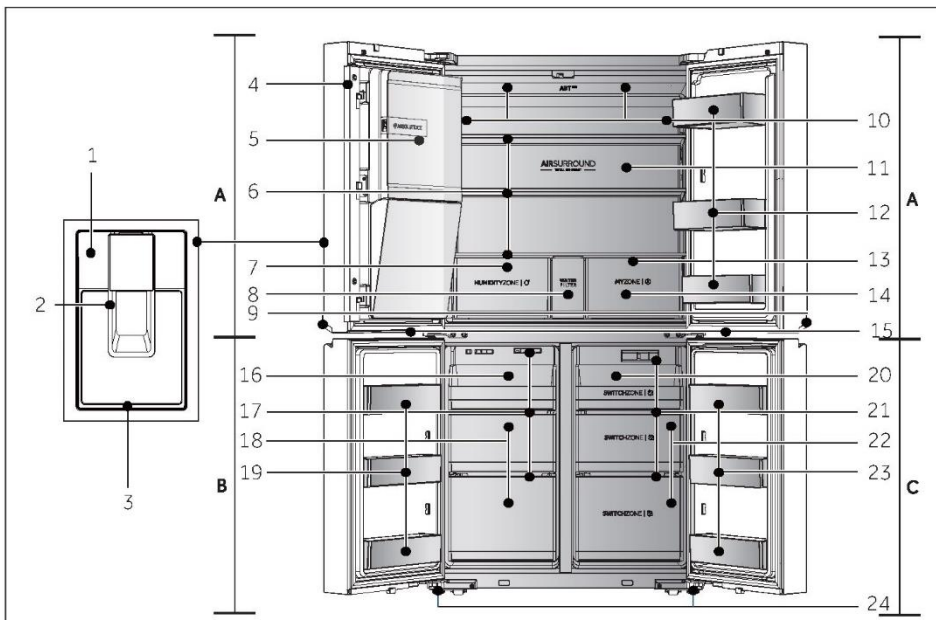

A: Jääkaappiosasto

- 1 Ohjauspaneeli
- 2 Annostelijan levy
- 3 Valuma-alusta
- 4 Pystysuuntainen palkki
- 5 Automaattinen jääkone
- 6 Lasihyllyt
- 7 Humidity zone -laatikko
- 8 Vedensuodattimen kansi
- 9 Kahvalamppu
- 10 Ilmakanava ja anturi (paneelin takana)
- 11 Takavalo
- 12 Pulloteline/oviteline
- 13 Ilmakanava (laatikoiden takana)

14 My Zone -laatikko

- 15 Pakastimen/Switch Zone -alueen merkkivalo

B: Pakastinosasto

- 16 Liukualusta
- 17 Ilmakanava
- 18 Pakastimen säilytyslaatikot
- 19 Pulloteline

C: Switch Zone -osasto

- 20 Liukualusta
- 21 Ilmakanava
- 22 Switch Zone -laatikot
- 23 Pulloteline
- 24 Säädettävät jalat

Ohjauspaneeli (HCR7918EIMP/HCR7918EIMB/HCR7918EIMP(UK))

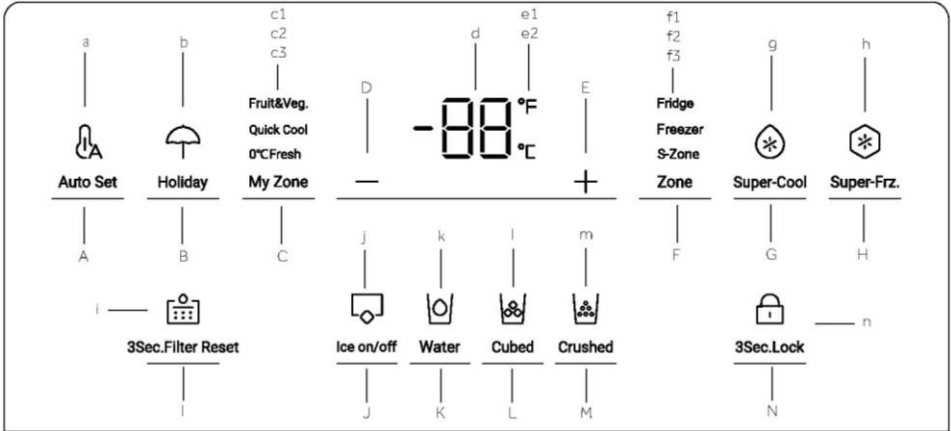
**Painikkeet:**

- A Auto Set -tilan valitsin
- B Holiday-tilan valitsin
- C My Zone -laatikon valitsin
- D Lämpötilan säätöpainike "-"
- E Lämpötilan säätöpainike "+"
- F Vyöhykkeen valitsin
- G Super-Cool-valitsin
- H Super-Freeze-valitsin
- I Suodattimen nollaustoiminnon valitsin
- J Jäänvalmistustilan valitsin
- K Vedenottotoiminnon valitsin
- L Jääkuutiotoiminnon valitsin
- M Jäämurskatoiminnon valitsin
- N Paneelin lukituksen valitsin

Merkkivalot:

- a Auto Set -tila
- b Holiday-tila
- c1 Fruit & Vegetable -tila
- c2 Quick Cool -tila
- c3 0°C Fresh -tila
- d Lämpötilanäyttö
- e1 Lämpötila Fahrenheit-yksiköillä ilmaistuna
- e2 Celsiusasteet
- f1 Jääkaapin merkkivalo
- f2 Pakastimen merkkivalo
- f3 S-Zone-merkkivalo
- g Super-Cool-toiminto
- h Super-Freeze-toiminto
- i Suodattimen nollaustoiminto
- j Jäänvalmistustila
- k Vedenottotoiminto
- l Jääkuutiotoiminto
- m Jäämurskatoiminto
- n Paneelin lukitus



Huomautus

Teknisten muutosten ja erilaisten mallien vuoksi jotkin tämän käyttöohjeen kuvista saattavat poiketa mallistasi.

Malli (HCR7918ENMP)

(Ei jääpalakonetta ovessa)

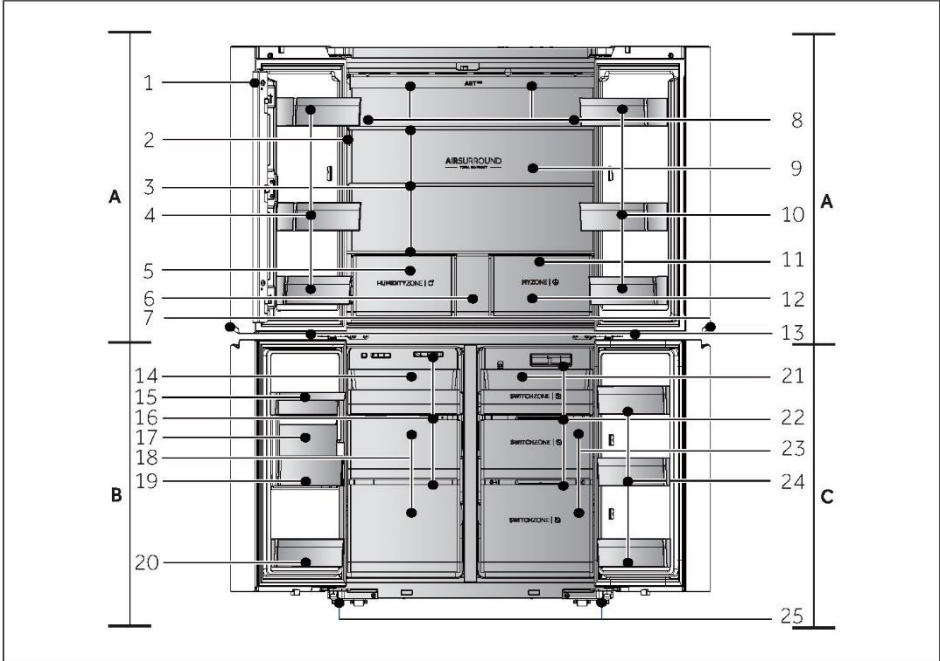

A: Jääkaappiosasto

- 1 Pystysuuntainen palkki
- 2 Ohjauspaneeli
- 3 Lasihyllyt
- 4 Pulloteline/oviteline
- 5 Humidity zone -laatikko
- 6 Säilytyslaatikko
- 7 Kahvalamppu
- 8 Ilmakanava ja anturi (paneelin takana)
- 9 Takavalo
- 10 Pulloteline/oviteline
- 11 Ilmakanava (laatikoiden takana)
- 12 My Zone -laatikko
- 13 Pakastimen/Switch Zone -alueen merkkivalo

B: Pakastinosasto

- 14 Liukualusta
- 15 Vesilaatikko
- 16 Ilmakanava
- 17 Jääpalakone
- 18 Pakastimen säilytyslaatikot
- 19 Jäälaatikko
- 20 Pulloteline

C: Switch Zone -osasto

- 21 Liukualusta
- 22 Ilmakanava
- 23 Switch Zone -laatikot
- 24 Pulloteline
- 25 Säädettävät jalat

Ohjauspaneeli (HCR7918ENMP)

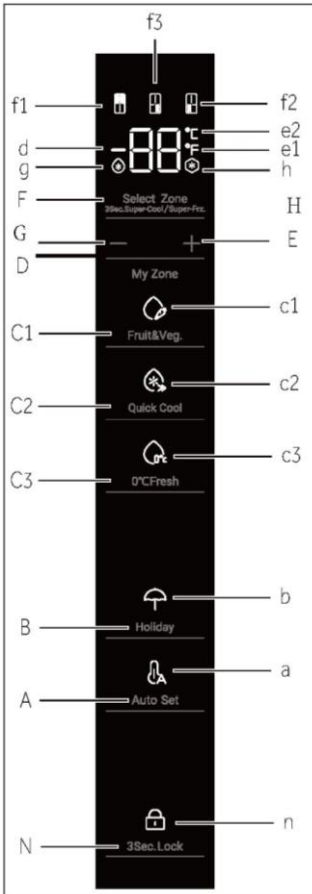

Painikkeet:

- A Auto Set -tilan valitsin
- B Holiday-tilan valitsin
- C1 Fruit & Vegetable -toiminnon valitsin
- C2 Quick Cool -toiminnon valitsin
- C3 0° C Fresh -toiminnon valitsin

- D Lämpötilan säätöpainike "-"
- E Lämpötilan säätöpainike "+"
- F Vyöhykkeen valitsin
- G Super-Cool-valitsin
- H Super-Freeze-valitsin
- N Paneelin lukituksen valitsin

Merkkivalot:

- a Auto Set -tila
- b Holiday-tila
- c1 Fruit & Vegetable -tila
- c2 Quick Cool -tila
- c3 0° C Fresh -tila
- d Lämpötilanäyttö
- e1 Lämpötila Fahrenheit-yksiköllä ilmaistuna
- e2 Celsiusasteet
- f1 Jääkaapin merkkivalo
- f2 Pakastimen merkkivalo
- f3 S-Zone-merkkivalo
- g Super-Cool-toiminto
- h Super-Freeze-toiminto
- n Paneelin lukitus

Ennen ensimmäistä käyttöä

- Poista kaikki pakkausmateriaalit, pidä ne poissa lasten ulottuvilta ja hävitä ne ympäristöstävällisesti.
- Puhdista laitteen sisä- ja ulkopuoli vedellä ja miedolla pesuaineella ennen sen täyttämistä ruualla.
- Kun laite on vaakasuorassa ja puhdistettu, odota vähintään 2–5 tuntia ennen kuin kytket sen virtalähteeseen. Katso kohta ASENNUKSEEN.
- Esijäähdytä lokerot käyttämällä kylmiä asetuksia, ennen kuin täytät ne ruualla. Power-Freeze auttaa jäähdyttämään lokerot nopeasti.
- Jääkaapin ja pakastimen lämpötilaksi asetetaan automaattisesti 5 °C (jääkaappi) ja -18 °C (pakastin). Nämä ovat suositeltuja asetuksia. Voit halutessasi muuttaa näitä lämpötiloja manuaalisesti. Lisätietoja on kohdassa LÄMPÖTILAN SÄÄTÄMINEN.

Anturinäppäimet

Ohjauspaneelin painikkeet ovat anturinäppäimiä, jotka reagoivat jo kevyesti sormella kosketettaessa.

Laitteen kytkeminen päälle / pois päältä

Laitte on toiminnassa heti, kun se on kytketty virtalähteeseen.

Kun jääkaapin virta kytketään ensimmäisen kerran päälle, merkkivalo d (Lämpötilanäyttö) syttyy. Jääkaapin lämpötilaksi, S-Zone-lämpötilaksi ja pakastimen lämpötilaksi asetetaan automaattisesti 5°C, -6°C ja -18°C (tässä järjestyksessä). Merkkivalo a (Auto Set -tila) palaa.

Paneelin lukitus on ehkä aktiivinen.



Huomautus

Kun laite kytketään päälle sen jälkeen, kun se on ollut irrotettuna virtalähteestä, oikean lämpötilan saavuttaminen voi kestää jopa 12 tuntia.

Tyhjennä laite ennen sammuttamista. Sammuta laite vetämällä virtajohto irti pistorasiasta.

Paneelin avaaminen/lukitseminen

- ▶ Automaattinen lukitus: Kun jääkaapin ovi, pakastimen ovi ja S-Zone-ovi ovat kiinni eikä mitään näppäintä paineta 30 sekunnin kuluessa, näyttöruutu sammuu automaattisesti ja lukittuu.

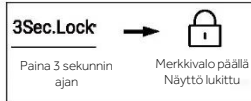

- ▶ Manuaalinen lukitus: Paina N-painiketta (Paneelin lukituksen valitsin), kun näyttöruutu ei ole lukittu, ja pidä sitä painettuna 3 sekunnin ajan. Summeri soi kerran, merkkivalo n (Paneelin lukitus) syttyy ja näyttö lukittuu.



Lämpötilan säätäminen

Sisätilan lämpötilaan vaikuttavat seuraavat tekijät:

- ▶ Ympäristön lämpötila
- ▶ Oven avaustiheys
- ▶ Varastoitujen elintarvikkeiden määrä
- ▶ Laitteen asennus

Jääkaapin lämpötilan säätäminen

1. Paina F-painiketta (Vyöhykkeen valitsin), kun näyttöruutu ei ole lukittu. Summeri soi kerran, merkkivalo f1 (Jääkaapin merkkivalo) vilkkuu, ja sitten esiin tulee jääkaapin lämpötila-asetus.
2. Paina D-painiketta (Lämpötilan säätöpainike "-") joka kerta, summeri soi kerran ja jääkaapin lämpötila-asetus laskee jokaisella painalluksella 1 asteella. Jääkaapin lämpötila näkyy tässä järjestyksessä: 5°C -> 4°C -> 3°C -> 2°C -> 1°C -> 9°C -> 8°C -> 7°C -> 6°C -> 5°C



3. Paina painiketta E (Lämpötilan säätöpainike "+") joka kerta, summeri soi kerran, jääkaapin lämpötila-asetus nousee 1 asteella. Jääkaapin lämpötila näkyy tässä järjestyksessä: 5°C -> 6°C -> 7°C -> 8°C -> 9°C -> 1°C -> 2°C -> 3°C -> 4°C -> 5°C

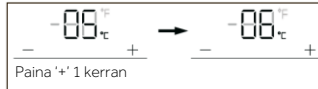

Huomautus

Jos lämpötilan asetuksen jälkeen ei tehdä mitään toimintoa 5 sekunnin kuluessa, järjestelmä tallentaa asetetun lämpötilan automaattisesti.

Pakastimen lämpötilan säätäminen

1. Paina F-painiketta (Vyöhykkeen valitsin), kun näyttöruutu ei ole lukittu. Summeri soi kerran, merkkivalo f2 (Pakastimen merkkivalo) vilkkuu ja voit säätää pakastimen lämpötilaa.
2. Paina D-painiketta (Lämpötilan säätöpainike "-") joka kerta, summeri soi kerran ja pakastimen lämpötila-asetus laskee jokaisella painalluksella 1 asteella. Pakastimen lämpötila näkyy tässä järjestyksessä: -18°C -> -19°C -> -20°C -> -21°C -> -22°C -> -23°C -> -24°C -> -14°C -> -15°C -> -16°C -> -17°C -> -18°C.

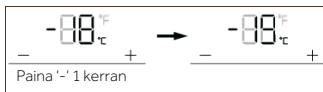

3. Paina painiketta E (Lämpötilan säätöpainike "+") joka kerta, summeri soi kerran, pakastimen lämpötila-asetus nousee 1 asteella. Pakastimen lämpötila näkyy tässä järjestyksessä: -18°C -> -17°C -> -16°C -> -15°C -> -14°C -> -24°C -> -23°C -> -22°C -> -21°C -> -20°C -> -19°C -> -18°C.

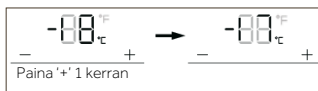

Huomautus

Jos lämpötilan asetuksen jälkeen ei tehdä mitään toimintoa 5 sekunnin kuluessa, järjestelmä tallentaa asetetun lämpötilan automaattisesti.

Säädi Switch Zone -alueen (S-Zone) lämpötila

Paina F-painiketta (Vyöhykkeen valitsin), kun näyttöruutu ei ole lukittu. Summery soi kerran, merkkivalo f3 (S-Zone-merkkivalo) vilkkuu, ja voit säätää S-Zonen lämpötilaa.

1. Paina D-painiketta (Lämpötilan säätöpainike "-") joka kerta, summery soi kerran ja S-Zonen lämpötila-asetus laskee jokaisella painalluksella 1 asteella. S-Zonen lämpötila näkyy tässä järjestyksessä: $-6^{\circ}\text{C} \rightarrow -7^{\circ}\text{C} \rightarrow -8^{\circ}\text{C} \rightarrow -9^{\circ}\text{C} \rightarrow -10^{\circ}\text{C} \rightarrow -11^{\circ}\text{C} \rightarrow -12^{\circ}\text{C} \rightarrow -13^{\circ}\text{C} \rightarrow -14^{\circ}\text{C} \rightarrow -15^{\circ}\text{C} \rightarrow -16^{\circ}\text{C} \rightarrow -17^{\circ}\text{C} \rightarrow -18^{\circ}\text{C} \rightarrow 5^{\circ}\text{C} \rightarrow 4^{\circ}\text{C} \rightarrow 3^{\circ}\text{C} \rightarrow 2^{\circ}\text{C} \rightarrow 1^{\circ}\text{C} \rightarrow 0^{\circ}\text{C} \rightarrow -1^{\circ}\text{C} \rightarrow -2^{\circ}\text{C} \rightarrow -3^{\circ}\text{C} \rightarrow -4^{\circ}\text{C} \rightarrow -5^{\circ}\text{C} \rightarrow -6^{\circ}\text{C}$.

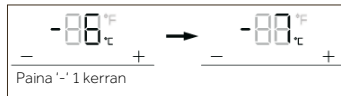

2. Paina painiketta E (Lämpötilan säätöpainike "+") joka kerta, summery soi kerran, S-Zonen lämpötila-asetus nousee 1 asteella. S-Zonen lämpötila näkyy tässä järjestyksessä: $-6^{\circ}\text{C} \rightarrow -5^{\circ}\text{C} \rightarrow -4^{\circ}\text{C} \rightarrow -3^{\circ}\text{C} \rightarrow -2^{\circ}\text{C} \rightarrow -1^{\circ}\text{C} \rightarrow 0^{\circ}\text{C} \rightarrow 1^{\circ}\text{C} \rightarrow 2^{\circ}\text{C} \rightarrow 3^{\circ}\text{C} \rightarrow 4^{\circ}\text{C} \rightarrow 5^{\circ}\text{C} \rightarrow -18^{\circ}\text{C} \rightarrow -17^{\circ}\text{C} \rightarrow -16^{\circ}\text{C} \rightarrow -15^{\circ}\text{C} \rightarrow -14^{\circ}\text{C} \rightarrow -13^{\circ}\text{C} \rightarrow -12^{\circ}\text{C} \rightarrow -11^{\circ}\text{C} \rightarrow -10^{\circ}\text{C} \rightarrow -9^{\circ}\text{C} \rightarrow -8^{\circ}\text{C} \rightarrow -7^{\circ}\text{C} \rightarrow -6^{\circ}\text{C}$.

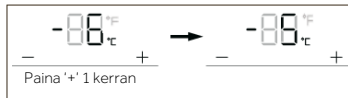

Huomautus

Jos lämpötilan asetuksen jälkeen ei tehdä mitään toimintoa 5 sekunnin kuluessa, järjestelmä tallentaa asetetun lämpötilan automaattisesti.

Super-Cool-toiminto

1. Paina painiketta G (Super-Cool-valitsin), kun näyttö ei ole lukittu. Summery soi kerran, merkkivalo g (Super-Cool-toiminto) syttyy ja Super-Cool-toiminto kytkeytyy päälle.
2. Kun merkkivalo g (Super-Cool-toiminto) palaa, paina painiketta G (Super-Cool-valitsin), summery soi kerran, merkkivalo g (Super-Cool-toiminto) sammuu ja Super-Cool-toiminto menee pois päältä.
3. Jääkaappi kytkee Super-Cool-toiminnon automaattisesti pois päältä, kun asetettu ehto saavutetaan. Jos haluat lopettaa toiminnon käytön manuaalisesti, voit kytkeä sen pois päältä painamalla G-painiketta (Super-Cool-valitsin).



Huomautus

Jääkaapin lämpötilaa ei voi säätää Super-cool-tilassa. Jos painat joko D-painiketta (Lämpötilan säätöpainike "-") tai E-painiketta (Lämpötilan säätöpainike "+") jääkaapin lämpötilan säätämiseksi, merkkivalo f1 (Jääkaapin merkkivalo) vilkkuu ja kuuluu merkkiääni sen merkiksi, että tätä toimintoa ei voida suorittaa.

Super-cool-toiminnon ollessa päällä Auto-set-toimintoa ei voi eri ohjaustilojen vuoksi kytkeä päälle. Kun valitset yhden toiminnon, joka on ristiriidassa toisen toiminnon kanssa, alkuperäinen toiminto päättyy automaattisesti.

Super-Freeze-toiminto (Super-Frz)

1. Paina H-painiketta (Super-Freeze-valitsin), kun näyttö ei ole lukittu. Summari soi kerran, merkkivalo h syttyy (Super-Freeze -toiminto) ja Super-Freeze -toiminto kytkeytyy päälle. Paina painiketta E (Super-Frz).
2. Kun merkkivalo h (Super-Freeze-toiminto) palaa, paina H-painiketta (Super-Freeze-valitsin), summari soi kerran, merkkivalo h (Super-Freeze-toiminto) sammuu ja Super-Freeze-toiminto sammuu.
3. Jääkaappi kytkee Super-Freeze-toiminnon automaattisesti pois päältä, kun asetettu ehto saavutetaan. Jos haluat lopettaa toiminnon käytön manuaalisesti, voit kytkeä sen pois päältä painamalla H-painiketta (Super-Freeze-valitsin).



Huomautus

Pakastimen lämpötilaa ei voi säätää Super-Freeze-tilassa. Jos painat joko D-painiketta (Lämpötilan säätöpainike "-") tai E-painiketta (Lämpötilan säätöpainike "+") pakastimen lämpötilan säätämiseksi, merkkivalo f2 (Pakastimen merkkivalo) vilkkuu ja kuuluu merkkiääni sen merkiksi, että tätä toimintoa ei voida suorittaa.

Super-Freeze-toiminto on suunniteltu säilyttämään pakastettujen elintarvikkeiden ravintoarvo ja se jäädyttää elintarvikkeet lyhyessä ajassa. Jos suuria määriä pakastettuja elintarvikkeita pakastetaan kerralla, on suositeltavaa, että käyttäjät ottavat elintarvikkeita, joita ei voida jäädyttää, pois S-Zonelta, ja säätävät S-Zone-lämpötilaksi alle -18°C , jotta sitä voidaan käyttää pakastimena. Super-Freeze-toiminto on asetettava toimimaan 24 tuntia etukäteen, jotta pakastimen ja S-Zonen lämpötila laskisi suhteellisen alhaiseksi ja jotta niihin voitaisiin lisätä ruokaa. Pakastimen ja S-Zonen pakastusnopeus paranee, ruoka voidaan jäädyttää nopeasti, elintarvikkeiden ravintoarvot säilyvät hyvinä tehokkaasti ja ruuan varastointi on kätevää.

Auto Set -tila

1. Paina A-painiketta (Auto Set -tilan valitsin), kun näyttö ei ole lukittu. Summeri soi kerran, merkkivalo a (Auto Set -tila) syttyy ja Auto Set -toiminto kytkeytyy päälle.
2. Kun merkkivalo a (Auto Set -tila) palaa, paina painiketta A (Auto Set -tilan valitsin). Summeri soi kerran, merkkivalo a (Auto Set -tila) sammuu ja sitten Auto Set -toiminto kytkeytyy pois päältä.

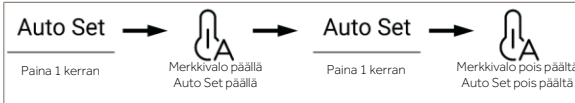

3. Jäähdyttimessä on tunnistin, joka havaitsee ihmisen. Ohjauspaneeli, kahvalamppu ja valonheitinlamppu syttyvät automaattisesti, jos käyttäjä lähestyy jääkaappia. Pidä lukitsemattomassa tilassa A-painiketta (Auto Set -tilan valitsin) painettuna 3 sekunnin ajan. Summeri soi kerran, minkä jälkeen ihmisen havaitsemistoiminto kytkeytyy pois päältä. Ihmisenhavaitsemistoiminto voidaan kytkeä päälle samalla toiminnolla.



Huomaus

Jääkaapin tai pakastimen lämpötilaa ei voi säätää Auto Set -tilassa. Jos painat joko D-painiketta (lämpötilan säätöpainike "-") tai E-painiketta (lämpötilan säätöpainike "+") jääkaapin tai pakastimen lämpötilan säätämiseksi, merkkivalo f1 (Jääkaapin merkkivalo) tai f2 (Pakastimen merkkivalo) vilkkuu, ja kuuluu merkkiääni sen merkiksi, että tätä toimintoa ei voida suorittaa.

Jos Auto Set -tilassa kytetään päälle Super-Cool- tai Super-Freeze-toiminto, Auto Set -tilan merkkivalo a sammuu ja Auto Set -toiminto päättyy automaattisesti.

S-Zonen lämpötilaa voidaan säätää manuaalisesti tarpeen mukaan Auto Set -tilassa.

Holiday-tila

Holiday-tila on suunniteltu käytettäväksi silloin, kun jääkaappia ei käytetä pitkään aikaan. Kun Holiday-tila on kytketty päälle, pakastin toimii normaalisti ja jääkaapin lämpötilaksi asetetaan automaattisesti 17 °C. Todellinen lämpötila ei ylitä 17 °C, mikä estää liian korkeiden lämpötilojen aiheuttaman erikoisen hajun ja auttaa samalla vähentämään energiankulutusta.

1. Paina B-painiketta (Holiday-tilan valitsin), kun näyttö ei ole lukittu. Summeri soi kerran, merkkivalo b syttyy (Holiday-tila) ja Holiday-toiminto kytkeytyy päälle.
2. Kun merkkivalo b (Holiday-tila) palaa, paina painiketta B (Holiday-tilan valitsin). Summeri soi kerran, merkkivalo b (Holiday-tila) sammuu ja Holiday-toiminto kytkeytyy pois päältä.

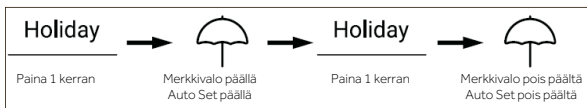

3. Pidä lukitsemattomassa tilassa painiketta B (Holiday-tilan valitsin) painettuna 3 sekunnin ajan. Summeri soi kerran, minkä jälkeen valonheitinlamppu sammuu. Valonheitinlampputoiminto voidaan myös kytkeä päälle samalla toiminnolla.



Huomautus

Holiday-tilassa jääkaapin lämpötilaa ei voi säätää. Jos painat joko D-painiketta (Lämpötilan säätöpainike "-") tai E-painiketta (Lämpötilan säätöpainike "+") jääkaapin lämpötilan säätämiseksi, merkkivalo f1 (Jääkaapin merkkivalo) vilkkuu ja kuuluu merkkiäni sen merkiksi, että tätä toimintoa ei voida suorittaa.

Ennen kuin käytät Holiday-toimintoa, tyhjennä jääkaappi ruoan pilaantumisen estämiseksi. Kun Holiday-toiminto on kytketty päälle, Auto Set -toimintoa tai Super-Cool-toimintoa ei voi kytkeä päälle samanaikaisesti.

My Zone -laatikko

1. Paina C-näppäintä (My Zone -laatikon valitsin), kun näyttö ei ole lukittu. Summeri soi kerran, merkkivalo c1 (Fruit & Vegetable -tila), merkkivalo c2 (Quick Cool -tila) ja merkkivalo c3 (0° C Fresh -tila) syttyvät järjestyksessä.
2. Kun merkkivalo c1 (Fruit & Vegetable -tila) palaa, paina painiketta C (My Zone -laatikon valitsin). Summeri soi kerran, merkkivalo c1 (Fruit & Vegetable -tila) sammuu ja Fruit & Vegetable -toiminto kytkeytyy pois päältä. Merkkivalo c2 (Quick Cool -tila) palaa.
3. Kun merkkivalo c2 (Quick Cool -tila) palaa, paina painiketta C (My Zone -laatikon valitsin). Summeri soi kerran, merkkivalo c2 (Quick Cool -tila) sammuu ja Quick Cool -toiminto kytkeytyy pois päältä. Merkkivalo c3 (0° C Fresh -tila) palaa.
4. Kun merkkivalo c3 (0° C Fresh -tila) palaa, paina painiketta C (My Zone -laatikon valitsin). Summeri soi kerran, merkkivalo c3 (0° C Fresh -tila) sammuu ja 0° C Fresh -toiminto kytkeytyy pois päältä. Merkkivalo c1 (Fruit & Vegetable -tila) palaa.



5. Pidä lukitsemattomassa tilassa C-näppäintä (My Zone -laatikon valitsin) painettuna 3 sekunnin ajan. Summeri soi kerran, minkä jälkeen kahvan valo sammuu. Kahvalamppu voidaan kytkeä päälle samalla toiminnolla. Kun kahvan valo vilkkuu, EPP-toiminto kytkeytyy päälle.



Huomautus

Kun jääkaappi kytketään sähköverkkoon ensimmäistä kertaa, Fruit & Vegetable -toiminto kytkeytyy automaattisesti päälle.

Suodatointoiminto

Kun jääkaappi on ollut toiminnassa kuuden kuukauden ajan, muistutusmerkkivalo i (Suodattimen nollaustoiminto) syttyy sen merkiksi, että on aika vaihtaa suodatin uuteen. Kun vaihdat suodatinta, pidä painiketta I (Suodattimen nollaustoiminnon valitsin) painettuna 3 sekunnin ajan muistutuksen peruuttamiseksi. Ajoitus nollautuu summerin soidessa.



Huomautus

Suodattimen normaali käyttöikä on kuusi kuukautta. On suositeltavaa vaihtaa suodatin kuuden kuukauden välein.

Jäänvalmistustila

1. Paina lukitsemattomassa tilassa J-painiketta (Jäänvalmistustilan valitsin). Summeri soi kerran, j-merkkivalo (Jäänvalmistustila) syttyy ja jäänvalmistustila kytkeytyy päälle.
2. Kun j-merkkivalo (Jääpala-valmistustila) palaa, paina J-painiketta (Jäänvalmistustilan valitsin). Summeri soi kerran, j-merkkivalo (Jäänvalmistustila) sammuu ja jäänvalmistustila kytkeytyy pois päältä.

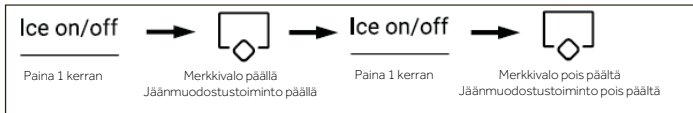

Huomautus

Kun Jäänvalmistustila on kytketty pois päältä, Ice on/ off vilkkuu, kun käyttäjä ottaa jääkuutioita tai jäämurskaa. Tämä ilmoittaa käyttäjälle jäänvalmistustoiminnon olevan pois päältä.

Vedenotto toiminto

Paina missä tahansa tilassa (lukittu tai lukitsematon) painiketta K (Vedenotto toiminnon valitsin). Summeri soi kerran, merkkivalo k (Vedenotto toiminto) syttyy ja vedenotto toiminto kytkeytyy päälle.



Huomautus

1. Kun merkkivalo "k" (Vedenotto toiminto) palaa, merkkivalo l (Jääkuutiotoiminto) ja merkkivalo m (Jäämurskatoiminto) sammuvat. Kun annostelijan levyä painetaan, vettä virtaa ulos vedenottoaukosta.
2. Kun vettä on otettu 150 s, jääkaapista kuuluu merkkiääni ja vedenotto keskeytyy, kunnes aikaa on kulunut 180 s. Vedentulo katkeaa ja vesiventtiili siirtyy 200 s suoja-aikaan. Vedenotto voidaan tämän jälkeen aloittaa normaalisti.
3. Kun kumulatiivinen vedenottoaika saavuttaa 10 minuutin aikana 8 minuuttia, vesiventtiili siirtyy 200 sekunnin suoja-aikaan ja vedenottoa voidaan sitten jatkaa.

Jääkuutiotoiminto

Paina missä tahansa tilassa (lukittu tai lukitsematon) painiketta L (Jääkuutiotoiminnon valitsin). Sumneri soi kerran, merkkivalo l (Jääkuutiotoiminto) syttyy ja Jääkuutiotoiminto kytkeytyy päälle.



Huomautus

1. Kun merkkivalo l (Jääkuutiotoiminto) palaa, merkkivalo k (Vedenotto toiminto) ja merkkivalo m (Jäämurskatoiminto) sammuvat. Kun jakelijan mikrokytkintä painetaan, jääkuutiot valuvat ulos ottoaukosta.
2. Kun jäänvalmistus kytketään päälle ensimmäistä kertaa, merkkivalo l ja merkkivalo m syttyvät synkronisesti viimeisimmän muistissa olevan asetuksen kanssa. Kun jäänvalmistus kytketään sähköverkkoon, Jääkuutiotoiminto kytkeytyy oletusarvoisesti pois päältä.
3. Paina annostelijan mikrokytkintä. Sen valo syttyy kannen ollessa auki. Jäätä murskaava moottori alkaa tämän jälkeen pyöriä vastapäivään ja valmistaa jääpaloja. Irrota ote annostelijan mikrokytkimestä. Sen valo sammuu ja jään murskaaminen pysähtyy. Annostelijan kansi sulkeutuu 5 sekunnin kuluttua.
4. Kun Jääkuutiotila on käytössä pidempään kuin 50 sekuntia, sumneri alkaa hälyttää (koputus). Toiminto olisi tällöin kytkettävä pois päältä. Kun käyttöaika saavuttaa 1 minuutin, Jääpalatoiminto on kytkettävä pois päältä. Toiminto on käytössä, kun kytkintä painetaan seuraavan kerran.
5. Jos jääkaapin ovi avataan Jääpalatoiminnon ollessa päällä, jäätä toimittava moottori pysähtyy, annostelijan kansi on suljettu, annostelijan valo ei ole päällä ja Jääpalatoiminto pysähtyy.
6. Jäätä ei saa ottaa laitteesta jääkaapin oven ollessa auki.

Jäämurskatoiminto

Paina missä tahansa tilassa (lukittu tai lukitsematon) painiketta M (Jäämurskatoiminnon valitsin). Summeri soi kerran, merkkivalo m (Jäämurskatoiminto) syttyy ja Jäämurskatoiminto kytkeytyy päälle.



Huomautus

1. Kun merkkivalo m (Jäämurskatoiminto) palaa, merkkivalo k (Vedenotto toiminto) ja merkkivalo l (Jääkuutiotoiminto) sammuvat. Kun jakelijan mikrokytkintä painetaan, murskattu jää virtaa ulos ottoaukosta.
2. Paina annostelijan mikrokytkintä. Sen valo syttyy kannen ollessa auki. Jäätä murskaava moottori alkaa pyöriä myötäpäivään ja valmistaa jääpaloja. Irrota ote annostelijan mikrokytkimestä. Sen valo sammuu ja jään murskaaminen pysähtyy. Annostelijan kansi sulkeutuu 5 sekunnin kuluttua.
3. Kun Jäämurskatila on käytössä pidempään kuin 50 sekuntia, summeri alkaa hälyttää (koputus). Toiminto olisi tällöin kytkettävä pois päältä. Kun käyttöaika saavuttaa 1 minuutin, Jäämurskatoiminto on kytkettävä pois päältä. Toiminto on käytössä, kun kytkintä painetaan seuraavan kerran.
4. Jos jääkaapin ovi avataan Jäämurskatoiminnon ollessa päällä, jäätä toimittava moottori pysähtyy, annostelijan kansi on suljettu, annostelijan valo ei ole päällä ja Jäämurskatoiminto pysähtyy.
5. Jäätä ei saa murskata jääkaapin oven ollessa auki.

Vaihtaminen Celsius- ja Fahrenheit-asteiden välillä

1. Jääkaapin tehdasasetus on Celsius.
2. Kun näyttö ei ole lukittuna, pidä painiketta H (Super-Freeze-valitsin) painettuna 3 sekunnin ajan. Summeri soi kerran, merkkivalo e2 (Celsiusasteet) sammuu ja merkkivalo e1 (Fahrenheit-asteet) syttyy.

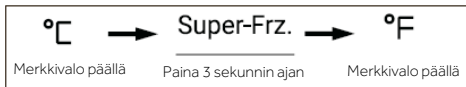

EPP-toiminto

Paina lukitsemattomassa tilassa jatkuvasti H-painiketta (Super-Freeze-valitsin) ja A-painiketta (Auto Set -tilan valitsin) 5 kertaa (5 sekunnin sisällä). Sumneri soi kerran, minkä jälkeen EPP-toiminto kytkeytyy pois päältä. EPP-toiminto voidaan kytkeä päälle samalla toiminnolla.

Oven avaushälytys

Jos mitä tahansa ovea pidetään auki liian kauan tai ovi ei ole kunnolla kiinni, jääkaappi antaa äänimerkin määrätyn väliajoin ja muistuttaa oven sulkemisesta ajoissa.

Muisti ja virrankatkaisu

Virran katketessa laite muistaa toimintatilan. Kun virta kytketään uudelleen, laite palaa toimimaan sen asetuksen mukaisesti, joka oli käytössä ennen virran katkaisemista.

Jäänvalmistusohjeet



VAROITUS!

- ▶ Kytke vain juomaveden syöttö.
- ▶ Vesilinjan saa asentaa vain pätevä putkimies paikallisen vedenlaatua koskevan lainsäädännön ja määräysten mukaisesti.



Huomautus

Tämä vesilinjan asennus ei kuulu laitteen takuun piiriin.

Veden kytkeminen laitteeseen

1. Irrota kumitulppa (1) veden imuventtiilistä.
2. Työnnä vesiputki tiukasti veden imuventtiiliin ja kiristä kauluksen mutteri. Tämä vesiputki on leikattava keskeltä ja käytettävä sitten asennukseen. Toinen osa on varaosa.

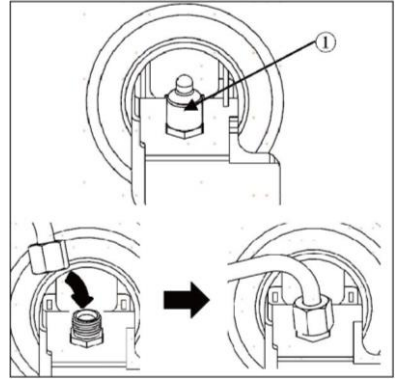

Vesihanaan kytkeminen

Tämä ominaisuus on käytettävissä vain joissakin malleissa.

1. Työnnä vesiputki lisävarusteiden mukana toimitetun hanaliitännän reikään. Putkea on pidettävä tiukasti kiinni, kun liitin työnnetään putkeen.
2. Varmista, että kumilevy on kiinnitetty hanaliittimen sisäpuolelle, ennen kuin ruuvaat sen hanaan.
 - ▶ Erillinen liitin tai sovitin voi olla tarpeen ostaa, jos hanan liitin ei vastaa mukana toimitetun liittimen kierteen kokoa.

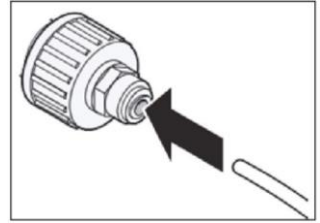

Vesiliitännän tarkistaminen

Tämä ominaisuus on käytettävissä vain joissakin malleissa.

- ▶ Kytke vedenjakelu päälle ja kytke laite päälle. Tarkasta kaikki liittimet huolellisesti mahdollisten huonosti kiinnitettyjen letkujen aiheuttamien vuotojen varalta.
- ▶ Pidä 3Sec.Filter Reset -painiketta painettuna kolmen sekunnin ajan. Uusi vesisuodatin on aktivoitu.
- ▶ Aseta kuppi vesiannostelijan alle ja varmista, että vesi virtaa laitteen läpi.
- ▶ Tarkista liitäntäletku ja liittokset vuotojen varalta uudelleen.

Jää- ja vesiannostelija

Ennen jää- ja vesiannostelijan käyttöä



HUOMIO!

- Pidä lapset poissa annostelijan luota estääksesi lapsia leikkimästä ohjaimilla tai vahingoittamasta niitä.



HUOMIO!

- Heitä pois ensimmäiset erät jäätä (noin 20 jääkuutiota ja 7 kupillista vettä). Tämä tulisi tehdä myös, jos laitetta ei ole käytetty pitkään aikaan.
- Puhdista vedenannostelujärjestelmä, jos sitä ei ole käytetty 48 tuntiin. Huuhtelee vesijärjestelmä, joka on kytketty vedenjakeluun, jos vettä ei ole otettu 5 päivään.
- Puhdista veden annostelujärjestelmä huuhtelemalla annostelijaa eli päästämällä sen läpi vettä 5 minuutin ajan ja heitä ensimmäiset jääerät pois.
- Älä käytä ohutta kristallikuppia tai posliiniesineitä annostellessasi vettä tai jäätä.



Huomautus

- Jos avaat pakastimen oven veden annostelun aikana, veden annostelu pysähtyy.
- Jos avaat jääkaapin oven veden, jääpalojen tai murskatun jään annostelun aikana, annostelu keskeytetään. Kun suljet oven, valittu annostelu jatkuu.
- Jos kuppi tai lasi on kapeasuinen, vettä voi roiskua annostelun aikana tai vettä ei mene lasiin tai kuppiin lainkaan.
- Käytä kuppia, jonka suun halkaisija on yli 68 mm, kun annostelet vettä, jääpaloja tai murskattua jäätä.
- Kun jäänvalmistus tuottaa tavallista pienempiä jääpaloja tai kuutiot kasautuvat yhteen, tämä saattaa tarkoittaa, että jäänvalmistuskoneeseen syötetyn veden määrä voi olla alhainen, koska vesisäiliössä ei ole riittävästi vettä. Jää voi pakkaantua myös, jos jäätä ei käytetä usein tai jos pakastimen lämpötila on liian korkea.
- On normaalia, että vesisuodattimen vaihdon jälkeen annosteltu vesi on maitomaista tai sameaa. Vedessä oleva ilma poistuu ajan myötä ja vettä on turvallista juoda tämän siirtymävaiheen aikana.

Jää- ja vesiannostelijan käyttö

Paina annostelijan valintapainiketta toistuvasti, kunnes haluamasi merkkivalon yläpuolella oleva valo syttyy.

Paina annostelijan levyä (1) lasilla tai muulla astialla annostellaksesi jääkuutioita, vettä tai murskattua jäätä.

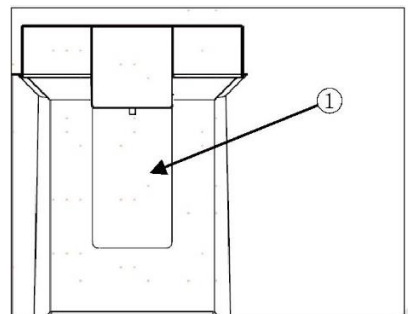

Annostelijan puhdistus Jään ja veden poistoaukon puhdistus

Pyyhi veden (1) tai jään poistoaukko (2) usein puhtaalla liinalla, koska aukko likaantuu helposti.

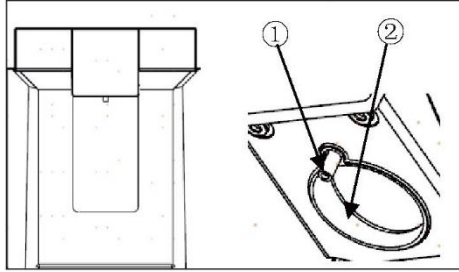

Huomautus

Kankaasta tuleva nukka voi tarttua aukkoihin.

Annostelualustan puhdistus

Pyyhi koko alue kostealla liinalla. Annostelulaitteen alusta kastuu helposti läikkyneen jään tai veden takia.

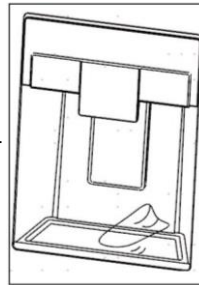

Automaattinen jääkone

Tämä ominaisuus on käytettävissä vain joissakin malleissa.
Tämä ominaisuus voi vaihdella ostetun mallin mukaan.

Ennen ovien sisäpuolisen jääpalakoneen käyttöä

Tämä ominaisuus on käytettävissä vain joissakin malleissa.

- ▶ Jääpalakone tuottaa jäätä normaalisti, kun laitteen asennuksesta on kulunut noin 48 tuntia.
- ▶ Jos jääastia on täynnä jäätä, jään tuotanto loppuu.
- ▶ On normaalia kuulla, kun jäätä tippuu jääastiaan.
- ▶ Jos jääpaloja varastoidaan jääastiaan pitkäksi aikaa, ne saattavat kasaantua yhteen eikä niitä voi helposti erottaa toisistaan. Tällaisessa tapauksessa kannattaa tyhjennä jääastia ja valmistaa uutta jäätä.



HUOMIO!

- ▶ On normaalia, että vesisuodattimen vaihdon jälkeen annosteltu vesi on maitomaista tai sameaa. Ilma poistuu vedestä ajan myötä ja vesi on turvallista juoda.
- ▶ Ensimmäinen annos vettä tai jäätä voi sisältää hiukkasia tai hajua, joka on lähtöisin vesiputkesta tai vesisäiliöstä.
- ▶ Jos annostellussa jäässä on värjäytyymiä, tarkista vesisäiliö ja vedensyöttö mahdollisen lähteen varalta. Älä käytä jäätä tai vettä ennen kuin ongelma on korjattu.
- ▶ Älä koske jään poistoaukkoon tai automaattiseen jääpalakoneeseen kädelläsi tai työkalulla.
- ▶ Annostele lasiin ensin jää ja vasta sitten vesi tai muut juomat. Lasissa oleva neste roiskuu, jos annostelet jään lasiin, jossa on jo nestettä.
- ▶ Älä koskaan käytä lasia, joka on poikkeuksellisen kapea tai syvä. Jää voi juuttua kiinni, mikä vaikuttaa laitteen suorituskykyyn.
- ▶ Pidä lasi sopivalla etäisyydellä jään poistoaukosta. Liian lähellä ulostuloaukkoa oleva lasi voi estää jään annostelun.
- ▶ Hävitä jääastiassa oleva jää, jos lähdet lomalle tai jos sähköt ovat olleet poikki pitkäaikaisen sähkökatkon vuoksi. Sulavasta jäästä voi tippua vettä annostelijasta lattialle.

Oven sisäpuolinen jääpalakone

Automaattinen jääpalakone voi tehdä automaattisesti 24 tunnin aikana 100–190 kuutiota, jos olosuhteet ovat suotuisat. Tämä määrä voi vaihdella ympäristön mukaan (ympäristön lämpötila laitteen ympärillä, oven avaustiheys, laitteeseen varastoidun ruoan määrä jne.).

(1) Automaattinen sammutus (anturin varsi)

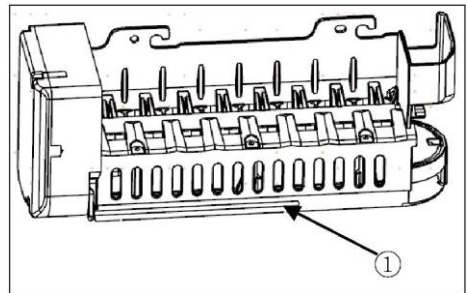

Jääastian irrottaminen/asettaminen uudelleen paikalleen

Jään annostelukouru voi tukkeutua huurteesta, jos käytetään vain murskattua jäätä. Poista kerääntyvä huurre poistamalla jääastia ja puhdistamalla kouru kumilastalla. Huurteen kerääntymistä voi estää myös annostelemalla silloin tällöin jääkuutioita.

1. Vedä varovasti kahvasta ja avaa jäälokero.
2. Irrota oven sisäpuolinen jääastia tarttumalla etukahvaan, nostamalla hieman alaosaa ja vetämällä säiliö hitaasti ulos kuvan osoittamalla tavalla.
3. Asenna sisäoven jääastia takaisin päinvastaisessa järjestyksessä kuin se poistettiin.

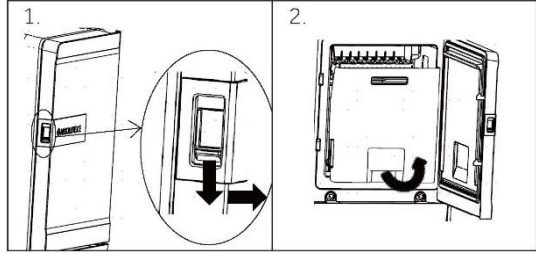

HUOMIO!

- ▶ Älä koske automaattisen jääpalakoneen mekaanisiin osiin kädelläsi tai millään mekaanisella työkalulla. Muuten saatat loukkaantua vakavasti tai vahingoittaa laitetta.
- ▶ Älä pura, korjaa tai muuta automaattista jääpalakoneita. Näitä tehtäviä saa tehdä vain huoltoteknikko.
- ▶ Pidä lapset kaukana annostelijasta.
- ▶ Kun asennat jääastiaa uudelleen, varmista, että se on sijoitettu oikein.



VAROITUS!

- ▶ Älä laita tätä jääastiaa veteen tai anna sen kastua! Jos jääastia on puhdistettava, pyyhi se märällä pehmeällä liinalla.

Vedensuodatin

Ennen vedensuodattimen vaihtamista



VAROITUS!

- ▶ Älä anna lasten päästä käsiksi pieniin osiin tämän tuotteen asennuksen aikana.
- ▶ Älä käytä tässä järjestelmässä vettä, joka on mikrobiologisesti vaarallista tai jonka laatu ei ole tiedossa, ilman riittävää desinfiointia ennen tässä järjestelmässä käyttämistä (desinfiointi voidaan suorittaa myös jälkikäteen). Kystien vähentämiseen sertifoituja järjestelmiä voidaan käyttää desinfioidussa vedessä, joka saattaa sisältää suodatettavia kystoja.



Huomautus

- ▶ Testaus suoritettiin tavanomaisissa laboratorio-olosuhteissa, mutta todellinen suorituskyky voi vaihdella.
- ▶ On tärkeää, että valmistajan suosittelemat asennus-, huolto- ja suodattimenvaihtovaatimukset täyttyvät, jotta tuote toimisi mainostetulla tavalla.



HUOMIO!

- ▶ Älä asenna, jos vedenpaine ylittää 827 kPa. Jos vedenpaine ylittää 827 kPa, sinun on asennettava paineenrajoitusventtiili. Ota yhteyttä putkiasentajaan, jos olet epävarma vedenpaineen tarkistamisesta.
- ▶ Älä asenna paikkaan, jossa voi esiintyä heilahduspaineita. Jos heilahduspaineita esiintyy, sinun on asennettava heilahduspaineen pidätin. Ota yhteyttä putkiasentajaan, jos olet epävarma siitä, miten voit tarkistaa tämän tilan.
- ▶ Älä asenna kuumavesiputkiin. Tämän suodatinjärjestelmän korkein käyttöveden lämpötila on 37,8 °C.
- ▶ Suojaa suodatin jäätymiseltä. Tyhjennä suodatin, kun lämpötila laskee alle 4,4 °C.
- ▶ Kertakäyttöinen suodatinpatruuna ON vaihdettava kuuden kuukauden välein nimelliskapasiteetilla tai jos virtausnopeus pienenee huomattavasti.
- ▶ Jos paluuvirtauksen estolaite on asennettu vesijärjestelmään, järjestelmään on asennettava laite lämpölaajenemisesta johtuvan paineen säätämiseksi.
- ▶ Varmista, että kaikki letkut ja liittimet ovat turvallisia ja että niissä ei ole vuotoja.

Vedensuodattimen vaihtaminen

Suodatin on vaihdettava 6 kuukauden välein, kun veden suodattamisen merkkivalo syttyy ohjauspaneelissa tai kun vesiannostelijan teho heikkenee.

Korvaavan vesisuodattimen ostaminen:

- Käytä vaihtokasettia: HRXWF,
- Ota yhteys paikalliseen jälleenmyyjään tai jälleenmyyjään. Lisäapua saat verkkosivuiltamme osoitteesta www.haierpares.eu



Huomautus

- ▶ Vedensuodattimen vaihtaminen aiheuttaa pienen vesimäärän (noin 1 oz. tai 25 cc) valumisen.
- ▶ Kerää vuotava vesi käärimällä kangas vedensuodattimen kannen etupään ympärille. Pidä vedensuodatinta pystyasennossa, kun se on poistettu, jotta et vahingossa kaada loppuvettä pois suodattimesta.

1. Nosta vedensuodattimen kansi ylös.
2. Poista kertakäyttöinen suodatin.
3. Vaihda uuteen vesisuodattimeen. Aseta uusi suodatin suodatinpäähän ja kierrä sitä myötöpäivään, kunnes uuden suodattimen nuoli on linjassa suodatinpään nuolen kanssa. Käännä suodatin takaisin lokeroon.
4. Sulje vedensuodattimen kansi.

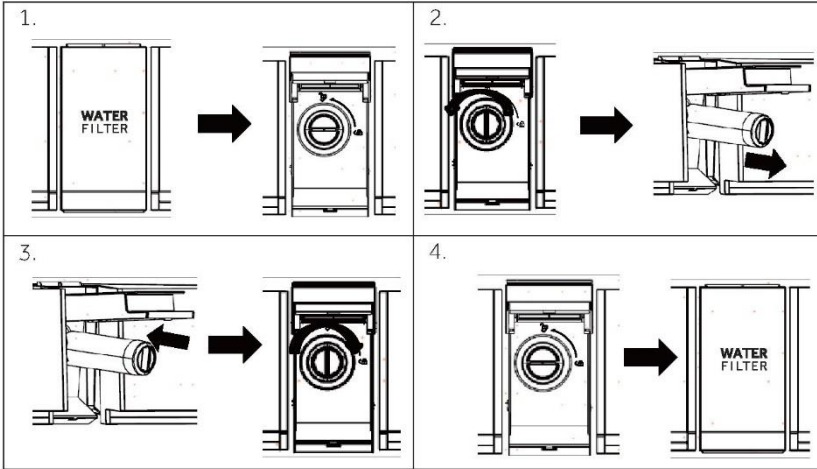

5. Pidä **3Sec.Filter Reset** -painiketta painettuna 3 sekunnin ajan.
6. Annostele vettä noin 5 minuutin ajan. Näin voit poistaa ilman ja epäpuhtaudet.



HUOMIO!

- ▶ Jos suodattimia ei vaihdeta tarvittaessa tai käytetään muita kuin Haierin hyväksymiä vesisuodattimia, suodatinpatruuna voi vuotaa ja aiheuttaa omaisuusvahinkoja.

Vedensuodatin

Malli: Haier HRXWF

- ▶ Järjestelmä, jonka IAPMO R&T on sertifioinut NSF/ANSI-standardien 42, 53, 401 ja P473 mukaisesti suorituskykytestityksessä ja osoitteessa iapmort.org määriteltyjen vaatimusten vähentämiseksi.
- ▶ Todellinen suorituskyky voi vaihdella paikallisten vesiolosuhteiden mukaan.

Käyttöohjeet/vesihuoltoparametrit

Palveluvirta: 0,5 gpm (1,89 lpm)

Vedensyöttö: Juomavesi

Vedenpaine: 25–120 psi (172–827 kPa)

Veden lämpötila: 0,6–38 °C (33 °F–100 °F)

Kapasiteetti: 170 gallonaa (643,5 litraa)

On tärkeää, että valmistajan suosittelemat asennus-, huolto- ja suodattimenvaihtovaatimukset täyttyvät, jotta tuote toimisi mainostetulla tavalla. Katso takuutiedot asennusoppaasta.



Huomautus

Testaus suoritettiin tavanomaisissa laboratorio-olosuhteissa, mutta todellinen suorituskyky voi vaihdella. Vaihtokasetti: HRXWF Korvaavien osien arvioidut kustannukset löytyvät verkkosivuiltamme osoitteesta www.haierspares.eu.



VAROITUS!

- ▶ **Epäpuhtauksien nauttimiseen liittyvän riskin vähentämiseksi:**
- ▶ **Älä käytä tässä järjestelmässä vettä, joka on mikrobiologisesti vaarallista tai jonka laatu ei ole tiedossa, ilman riittävää desinfiointia ennen tässä järjestelmässä käyttämistä ja sen jälkeen.** Kystien vähentämiseen sertifioituja järjestelmiä voidaan käyttää desinfioidussa vedessä, joka saattaa sisältää suodatettavia kystoja.



Huomautus

Vesivuodon tai vuotojen riskin vähentämiseksi ja suodattimen optimaalisen suorituskyvyn varmistamiseksi:

- ▶ Lue ja noudata käyttöohjeita ennen tämän järjestelmän asennusta ja käyttöä.
- ▶ Asennuksessa ja käytössä ON noudatettava kaikkia valtion ja paikallisia LVI-säännöksiä.
- ▶ Älä asenna, jos vedenpaine ylittää 827 kPa (120 psi). Jos vedenpaineesi ylittää 552 kPa (80 psi), sinun on asennettava paineenrajoitusventtiili. Ota yhteyttä putkiasentajaan, jos olet epävarma vedenpaineen tarkistamisesta.
- ▶ Älä asenna paikkaan, jossa voi esiintyä heilahduspaineita. Jos heilahduspaineita esiintyy, sinun on asennettava heilahduspaineen pidätin. Ota yhteyttä putkiasentajaan, jos olet epävarma siitä, miten voit tarkistaa tämän tilan.
- ▶ Älä asenna kuumavesiputkiin. Tämän suodatinjärjestelmän korkein käyttöveden lämpötila on 38°C (100°F).
- ▶ Suojaa suodatinjäätymiseltä. Tyhjennä suodatin, kun lämpötila laskee alle 0,6 °C (33 °F).
- ▶ Vaihda kertakäyttöinen suodatinpatruuna kuuden kuukauden välein tai aikaisemmin, jos havaitset veden virtausnopeuden huomattavaa vähenemistä.
- ▶ Kertakäyttöisen suodatinpatruunan vaihtamatta jättäminen suositelluin väliajoin voi johtaa suodattimen suorituskyvyn heikkenemiseen ja suodatinkotelon halkeamiin, mikä voi aiheuttaa vesivuodon tai tulvan.
- ▶ Tämä järjestelmä on testattu NSF/ANSI 42:n, 53:n, 401:n ja P473:n mukaisesti alla lueteltujen aineiden vähentämiseksi. Ilmoitettujen aineiden pitoisuus järjestelmään tulevassa vedessä pieneni alemmaksi tai yhtä suureksi kuin NSF/ANSI 42:n, 53:n, 401:n ja P473:n mukainen järjestelmästä poistuvan veden sallittu raja-arvo.

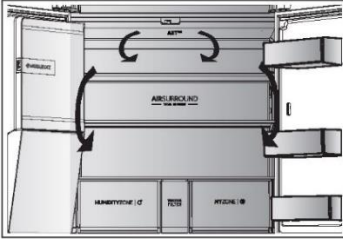

Moni-ilmavirtaus

Jääkaappi on varustettu moni-ilmavirtausjärjestelmällä, jolla viileää ilmaa virtaa jokaisella hyllytasolla. Tämä auttaa säilyttämään tasaisen lämpötilan ja pitämään ruuan tuoreena pidempään.

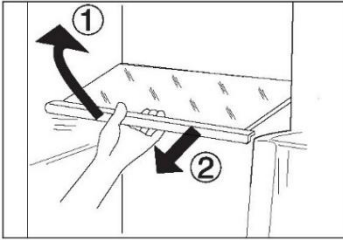

Säädettävät hyllyt

Hyllyjen korkeutta voidaan säätää varastointitarpeidesi mukaan.

1. Jos haluat siirtää hyllyä, poista se ensin nostamalla sen etureunaa (1) ja vetämällä se ulos (2).
2. Asenna se uudelleen asettamalla se molemmin puolin oleviin korvakkeisiin ja työntämällä se takimmäiseen asentoon, kunnes hyllyn takaosa on kiinnitetty sivuilla oleviin aukkoihin

i Huomaus:

Varmista, että hyllyn kaikki päät ovat tasaisesti.

My Zone -laatikko

Tässä osastossa kosteustaso on alhaisempi kuin jääkaapissa. Tämä laatikko sopii tuoreiden elintarvikkeiden, nopeasti viennettävien elintarvikkeiden sekä hedelmien ja vihannesten säilyttämiseen.

MYZONE | 

Humidity box -laatikko

Tässä osastossa kosteustaso on noin 90 %. Järjestelmä ohjaa sitä automaattisesti ja se sopii hedelmien, vihannesten, salaattien jne. säilytykseen.

HUMIDITYZONE | 

i Huomaus:

- ▶ Älä poista muovisuojusta näiden kahden alueen sisäpuolelta. Ne säilyttävät kosteuden.
- ▶ Kylmäherkkiä hedelmiä, kuten ananasta, avokadoa, banaaneja ja greippejä, ei suositella säilytettäväksi näissä kahdessa laatikossa.
- ▶ Pienillä vihannesmäärillä kosteustaso voi olla alle 90%, joten laatikoissa suositellaan säilytettäväksi suuria määriä vihanneksia.



Switch Zone -osasto

Laitte on varustettu Switch Zone -osastolla. Käyttö-tarkoituksesta riippuen haluttu lämpötila voidaan valita asteittain. Asetuslämpötilaa voidaan säätää -18 °C – +5 °C:

SWITCHZONE | 

Irrotettavat ovitelineet/pulloteline

Ovitelineet voidaan irrottaa puhdistusta varten: Aseta kädet telineen kummallekin puolelle, nosta sitä ylöspäin (1) ja vedä se ulos (2). Voit asettaa ovitelineen takaisin paikalleen toistamalla edellä mainitut vaiheet päinvastaisessa järjestyksessä.

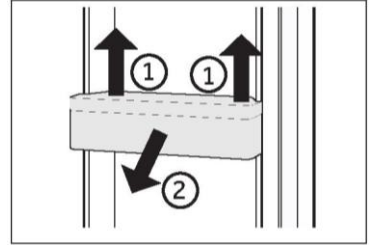

VALINNAINEN: OK-lämpötilan merkkivalo

OK-lämpötilan merkkivaloa voidaan käyttää alle +4 °C: n lämpötilojen määrittämiseen. Laske lämpötilaa asteittain, jos merkkivaloa "OK" ei näy.

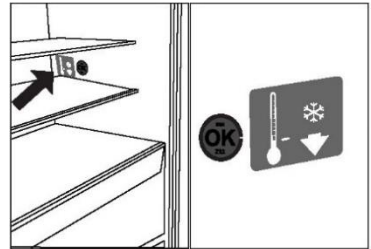

Huomautus:

Kun laite kytketään päälle, voi kestää jopa 12 tuntia, ennen kuin oikea lämpötila saavutetaan.

Irrotettava laatikko

Irrota laatikko vetämällä ulos mahdollisimman paljon (1), nostamalla ja poistamalla (2). Voit asettaa laatikon takaisin paikalleen toistamalla edellä mainitut vaiheet päinvastaisessa järjestyksessä.

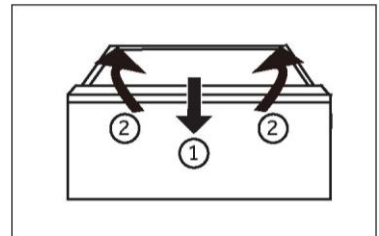

Suurten tuotteiden varastointi

Suuret erät esim. pakastettuja elintarvikkeita voidaan varastoida

- ▶ poistamalla ylempi pakastusalusta, tai
- ▶ poistamalla molemmat ylemmät pakastusalustat sekä keskimäinen pakastinlaatikko ja asettamalla isokokoinen elintarvike suoraan alemmille pakastusalustoille.

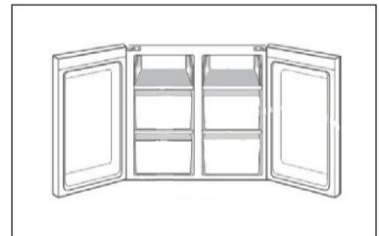

Valo

LED-sisävalo syttyy, kun ovi avataan. Laitteen mitkään asetukset eivät vaikuta valon toimintaan.



Energiansäästövinkejä

- ▶ Varmista, että laite on tuuletettu kunnolla (katso ASENNUS).
- ▶ Älä asenna laitetta suoraan auringonvaloon tai lämmönlähteiden läheisyyteen (esim. uunit, lämmittimet).
- ▶ Vältä tarpeettoman matalaa lämpötilaa. Energiankulutus kasvaa, mitä alhaisempi lämpötila laitteessa on.
- ▶ POWER-FREEZE-toiminnon kaltaiset toiminnot kuluttavat enemmän energiaa.
- ▶ Jäähdytä lämmin ruoka ennen kuin laitat sen laitteeseen.
- ▶ Avaa laitteen ovi mahdollisimman vähän ja pidä sitä auki mahdollisimman lyhyesti.
- ▶ Älä täytä laitetta liikaa, jotta ilman kiertäminen ei esty.
- ▶ Vältä ilmaa elintarvikepakkausten sisällä.
- ▶ Pidä oven tiivisteet puhtaina, jotta ovi sulkeutuu aina oikein.
- ▶ Sulata pakasteet jääkaapin säilytyslokerossa.
- ▶ Energiaa säästävin kokoonpano edellyttää, että laitteen laatikot, ruokalaatikot ja hyllyt pidetään samassa kunnossa kuin ne olivat uutena, ja elintarvikkeet tilisi sijoittaa mahdollisimman pitkälle laitteen takaosaan kuitenkin siten, että ne eivät tuki ilmakanavan aukkoja.

**VAROITUS!**

Irrota laite pistorasiasta tai virtalähteestä ennen puhdistusta.

Puhdistus

Puhdista laite, kun ruokaa on varastoituna vain vähän tai ei lainkaan.

Laite on puhdistettava joka neljän viikon välein. Tämä takaa hyvät ylläpitotuinit ja ehkäisee ruokien pilaantumisen ja siitä johtuvat pahat hajut.

**VAROITUS!**

- ▶ Älä puhdista laitetta käyttämällä kovia harjoja, teräsharjoja, pesuainejauhetta, bensiiniä, amyylasetaattia, asetonia ja vastaavia orgaanisia liuoksia tai happamia tai emäksisiä liuoksia. Vältä vauriot puhdistamalla erityisellä jääkaapin pesuaineella.
- ▶ Älä suihkuta tai huuhtelee laitetta puhdistuksen aikana.
- ▶ Älä käytä vesisuihkua tai höyryä laitteen puhdistamiseen.
- ▶ Älä puhdista kylmiä lasihyllyjä kuumalla vedellä. Nopeat lämpötilanmuutokset voivat aiheuttaa lasin rikkoutumisen.
- ▶ Älä koske pakastimen säilytyslokeron sisäpintaa etenkin märin käsin, koska kädet saattavat jäätyä pintaan kiinni.
- ▶ Tarkista pakastettujen elintarvikkeiden kunto, kun lämmität niitä.

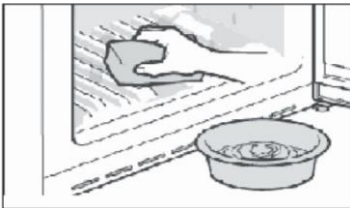

- ▶ Pidä oven tiiviste aina puhtaana.
 - ▶ Puhdista laitteen sisäpinnat ja kotelo haalealla vedellä ja neutraalilla pesuaineella kostutetulla sienellä.
1. Pese jääkaapin sisä- ja ulkopuoli, mukaan lukien oven tiiviste, oviteline, lasihyllyt, laatikot ja niin edelleen, pehmeällä pyyhkeellä tai sienellä, joka on kastettu lämpimään veteen (voit lisätä neutraalia pesuainetta lämpimään veteen).
 2. Jos nestettä on vuotanut jääkaappiin, poista kaikki likaantuneet osat, huuhtelee juoksevilla vedellä, kuivaa ja aseta takaisin jääkaappiin.
 3. Jos jääkaappiin on valunut kermaa (tai esimerkiksi sulanutta jäätelöä), poista kaikki likaantuneet osat, laita lämpimään veteen (noin 40 ° C) joksikin aikaa, huuhtelee juoksevilla vedellä, kuivaa ja aseta takaisin jääkaappiin.
 4. Jos jokin pieni osa tai komponentti juuttuu jääkaapin sisälle (hyllyjen tai laatikoiden väliin), poista se pienellä pehmeällä harjalla. Jos et saa poistettua osaa itse, ota yhteyttä Haierin huoltoon
- ▶ Huuhtelee ja kuivaa pehmeällä liinalla.
 - ▶ Älä pese laitteen mitään osia astianpesukoneessa.
 - ▶ Odota vähintään 5 minuuttia ennen kuin käynnistät laitteen uudelleen, sillä usein tapahtuvat uudelleenkäynnistykset voivat vahingoittaa kompressoria.

Sulatus

Jääkaappi- ja pakastinosasto sulatetaan automaattisesti, manuaalinen sulatus ei ole tarpeen.

LED-lamppujen vaihtaminen



VAROITUS!

Älä vaihda LED-lamppua itse, sen saa vaihtaa vain valmistaja tai valtuutettu huoltoedustaja. Valaisimissa on LED-valonlähde, jolla on alhainen energiankulutus ja pitkä käyttöikä. Jos havaitset poikkeavuuksia, ota yhteyttä asiakaspalveluun. Katso ASIAKASPALVELU.

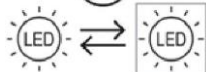

Valonlähteen (vain LED-valo) saa vaihtaa vain ammattilainen.

Tämä tuote sisältää valonlähteen, jonka energiatehokkuusluokka on E.

Osasto	Jännite	Energiatohokkuusluokka	Malli
Jääkaapin takalamppu	12 V	E	
Pakastin	12 V	E	HCR7918EIMP
Switch Zone	12 V	E	HCR7918EIMB
Kahvalamppu	12 V	E	HCR7918EIMP(UK)
* Valonheitinlamppu	12 V	E	HCR7918ENMP

*Vain mallille HCR7918EIMP/HCR7918EIMB/HCR7918EIMP(UK)

Jos laitetta ei käytetä pitkään aikaan

Jos laitetta ei käytetä pitkään aikaan, etkä käytä Holiday-toimintoa jääkaapissa:

- ▶ Poista ruoka jääkaapista.
- ▶ Irrota virtapistoke.
- ▶ Puhdista laite edellä kuvatulla tavalla.
- ▶ Pidä ovet auki estääksesi epämiellyttävien hajujen muodostumisen.



Huomautus

Sammuta laite vain, jos se on ehdottoman välttämätöntä.

Laitteen siirtäminen

1. Poista kaikki elintarvikkeet ja irrota virtajohto seinäpistokkeesta.
2. Kiinnitä jääkaapin ja pakastimen hyllyt ja muut liikkuvat osat teipillä.
3. Älä kallista jääkaappia yli 45° kulmaan jäähdytysjärjestelmän vahingoittumisen välttämiseksi.



VAROITUS!

- ▶ Älä nosta laitetta kahvoista.
- ▶ Älä koskaan aseta laitetta vaakasuoraan maahan.

Monet ongelmat voidaan ratkaista itse ilman erityistä asiantuntemusta. Tarkista ongelmatilanteessa ensin kaikki mahdolliset ratkaisut ja noudata alla olevia ohjeita, ennen kuin otat yhteyttä myyntipalveluumme. Katso ASIAKASPALVELU.



VAROITUS!

- ▶ Kytke laite pois päältä ja irrota verkkopistoke verkkopistorasiasta ennen huoltotoimia.
- ▶ Sähkölaitteita saavat huoltaa vain pätevät sähköasiantuntijat, koska virheelliset korjaukset voivat aiheuttaa huomattavia välillisiä vaurioita.
- ▶ Jos virtajohto on vaurioitunut, valmistajan, sen huoltoedustajan tai vastaavan ammattitaitoisen henkilön on vaihdettava se vaaran välttämiseksi.

Ongelma	Mahdollinen syy	Mahdollinen ratkaisu
Kompressor ei toimi.	<ul style="list-style-type: none"> • Pistoke ei ole liitetty seinäpistorasiaan. • Laite on huurteenpoistotilassa. 	<ul style="list-style-type: none"> • Liitä pistoke seinäpistorasiaan. • Tämä on normaalia automaattisessa huurteenpoistossa.
Laite käy huomattavan usein tai pitkiä aikoja kerrallaan.	<ul style="list-style-type: none"> • Sisä- tai ulkolämpötila on liian korkea. • Laitteen virta on ollut jokin aika pois kytkettynä. • Laitteen ovi ei ole tiiviisti kiinni. • Ovi on avattu liian usein tai liian pitkään. • Pakastimen lämpötila-asetus on liian alhainen. • Oven tiiviste on likainen, kulunut, hajennut tai yhteensopimaton. • Vaadittua ilmankiertoa ei voida taata. 	<ul style="list-style-type: none"> • Tässä tilanteessa on normaalia, että laite käy tavallista pidempään. • Laitteen täydellinen jäähtyminen kestää yleensä 8–12 tuntia. • Sulje ovi/laatikko ja varmista, että laite on sijoitettu tasaiselle alustalle ja etteivät elintarvikkeet tai astia estä oven sulkeutumista • Älä avaa ovea/laatikkoa liian usein. • Aseta lämpötila korkeammaksi, kunnes jääkaapin lämpötila on tyydyttävä. Jääkaapin lämpötilan vakiintuminen kestää 24 tuntia. • Puhdista oven/laatikon tiiviste tai pyydä asiakaspalvelusta apua sen vaihtamiseksi. • Varmista riittävä ilmanvaihto.
Jääkaappi on sisältä likainen ja/tai haisee pahalle.	<ul style="list-style-type: none"> • Jääkaapin sisätilat on puhdistettava. • Jääkaapissa säilytetään voimakkaan hajuista ruokaa. 	<ul style="list-style-type: none"> • Puhdista jääkaappi sisältä. • Pakkaa ruoka tiiviisti.
Laite pitää epänormaalia ääntä.	<ul style="list-style-type: none"> • Laite ei sijaitse tasaisella lattialla. • Laite koskettaa jotain sen ympärillä olevaa esinettä. 	<ul style="list-style-type: none"> • Säädä jalat jotta laite on vaakatasossa. • Poista esineet laitteen ympäriltä.

Laitteen sisällä ei ole tarpeeksi kylmää.	<ul style="list-style-type: none"> • Lämpötila on asetettu liian korkeaksi. • Jääkaappiin on laitettu liian lämpimiä elintarvikkeita. • Ruokaa on varastoitu kerralla liikaa. • Elintarvikkeet ovat liian lähellä toisiaan. • Laitteen laatikko tai ovi ei ole tiiviisti kiinni. • Ovea/laatikkoa on avattu liian usein tai liian pitkään. 	<ul style="list-style-type: none"> • Aseta uusi lämpötila. • Jäähdytä elintarvikkeet ja ruuat aina ennen niiden lisäämistä. • Lisää aina pieniä määriä ruokaa. • Jätä aukko useiden elintarvikkeiden välille, jolloin ilma pääsee virtaamaan. • Sulje ovi/laatikko. • Älä avaa ovea/laatikkoa liian usein.
Laitteen sisällä on liian kylmä.	<ul style="list-style-type: none"> • Lämpötila on asetettu liian alhaiseksi. • Super-Frz/Super-Cool-toiminto on aktivoitu tai on käynnissä liian kauan. 	<ul style="list-style-type: none"> • Aseta uusi lämpötila. • Kytke Super-Frz/Super-Cool-toiminto pois päältä.
Jääkaappiosaston sisäpuolelle muodostuu kosteutta.	<ul style="list-style-type: none"> • Ilmasto on liian lämmin ja liian kostea. • Laitteen laatikko tai ovi ei ole tiiviisti kiinni. • Ovea/laatikkoa on avattu liian usein tai liian pitkään. • Elintarvikkeita tai nesteitä ei säilytetä suljetuissa astioissa. 	<ul style="list-style-type: none"> • Säädä lämpötilaa kylmemmälle. • Sulje ovi/laatikko. • Älä avaa ovea/laatikkoa liian usein. • Anna kuumien ruokien jäähtyä huoneenlämmössä ja peitä ruoat ja nesteet.
Jääkaapin kosteus kerääntyy pinnan ulkopuolelle tai ovien/oven ja laatikon väliin.	<ul style="list-style-type: none"> • Ilmasto on liian lämmin ja liian kostea • Ovi ei ole tiukasti kiinni. Laitteen kylmä ilma ja sen ulkopuolella oleva lämmin ilma tiivistyvät. 	<ul style="list-style-type: none"> • Tämä on normaalia kosteissa ilmastoissa ja tilanne muuttuu, kun kosteusprosentti laskee. • Varmista, että ovi/laatikko on suljettu kunnolla.
Pakastinosastossa on paljon jäätä ja huurretta.	<ul style="list-style-type: none"> • Tuotteita ei ole pakattu asianmukaisesti. • Laitteen laatikko tai ovi ei ole tiiviisti kiinni. • Ovea/laatikkoa on avattu liian usein tai liian pitkään. • Oven/laatikon tiiviste on likainen, kulunut, haljennut tai yhteensopimaton. • Jokin sisäpuolella estää ovea/laatikkoa sulkeutumasta kunnolla. 	<ul style="list-style-type: none"> • Pakkaa aina kaikki tuotteet huolellisesti. • Sulje ovi/laatikko. • Älä avaa ovea/laatikkoa liian usein. • Puhdista oven/laatikon tiiviste tai vaihda se uuteen. • Aseta hyllyt, ovitelineet tai sisäiset laatikot uudelleen, jotta ovi/laatikko sulkeutuu.
Kaapin ja oviliuskan sivut lämpenevät.	<ul style="list-style-type: none"> • - 	<ul style="list-style-type: none"> • Tämä on normaalia.

<p>Laite pitää epänormaalia ääntä.</p>	<ul style="list-style-type: none"> • Laite ei sijaitse tasaisella lattialla. • Laite koskettaa jotain sen ympärillä olevaa esinettä. 	<ul style="list-style-type: none"> • Säädä jalat jotta laite on vaakatasossa. • Poista esineet laitteen ympäriltä.
<p>Kuuluu hiljaista ääntä, joka muistuttaa virtaavaa vettä.</p>	<ul style="list-style-type: none"> • - 	<ul style="list-style-type: none"> • Tämä on normaalia.
<p>Kuulet hälytysäänen.</p>	<ul style="list-style-type: none"> • Jääkaapin säilytysosaston ovi on auki. 	<ul style="list-style-type: none"> • Sulje ovi.
<p>Kuulet heikkoa huminaa.</p>	<ul style="list-style-type: none"> • Antikondensoiva järjestelmä on toiminnassa. 	<ul style="list-style-type: none"> • Tämä ehkäisee kondensoitumista ja on normaalia.
<p>Sisävalaistus tai jäähdytysjärjestelmä ei toimi.</p>	<ul style="list-style-type: none"> • Pistoke ei ole liitetty seinäpistorasiaan. • Virtalähde ei ole ehjä. • LED-lamppu on rikki. 	<ul style="list-style-type: none"> • Liitä pistoke seinäpistorasiaan. • Tarkista huoneen sähkönsyöttö. Soita paikalliseen sähköyhtiöön! • Ota yhteyttä huoltoon lampun vaihtamiseksi.
<p>Vesi vuotaa tai tippuu annostelijan nokasta.</p>	<ul style="list-style-type: none"> • Vesisäiliötä ei ole asennettu oikein. • Vedenannostelulaitteen nokkaa ei ole ruuvattu tiukasti säiliöön. • Valkoinen silikonista valmistettu O-rengas puuttuu annostelijan nokasta. 	<ul style="list-style-type: none"> • Aseta vesisäiliö jääkaapin oveen uudelleen ja varmista, että työnnät sen täysin oven sisään. • Nokka on ruuvattu tiukasti kiinni vesisäiliöön. • Tarkista, että nokassa on valkoinen silikoninen O-rengas säiliön päässä ennen nokan asentamista vesisäiliöön.
<p>Automaattinen jääpalakone ei tuota jäätä tai tuottaa pienen määrän jäätä.</p>	<ul style="list-style-type: none"> • Älä kytke vedensyöttöputkea laitteeseen ja avaa syöttöventtiiliä. • Vedensyöttöletku on mutkalla. • Jääpalakoneesta on otettu äskettäin suuri määrä jäätä. • Jääpalanvalmistustoiminto ei ole päällä. • Avaa laitteen ovi usein. • Laitteen ovi ei ole täysin suljettu. 	<ul style="list-style-type: none"> • Liitä vedensyöttöputki laitteeseen ja avaa syöttöventtiili kokonaan. • Suorista vedensyöttöputki. • Automaattinen jääpalakone tarvitsee noin 24 tuntia tuottaakseen enemmän jäätä. Odota. • Kytke Ice on/off päälle. • Jos avaat laitteen oven usein, kylmää ilmaa poistuu, mikä alentaa jääntuotannon nopeutta. Älä avaa ja sulje laitteen ovea usein. • Sulje laitteen ovi kokonaan.

Laitteesta ei tule jäätä.	<ul style="list-style-type: none"> Jääkuutio- tai Jäämurska-toimintoa ei ole valittu. Jään annostelukouru on tukossa. 	<ul style="list-style-type: none"> Valitse ohjauspaneelista jääkuutioiden tai jäämurskan valmistustila. Tarkista jää ja puhdista kouru säännöllisesti.
Vettä ei tule ulos.	<ul style="list-style-type: none"> Syöttöventtiili on ehkä kytketty pois päältä. Vedenannostelulaitteen säiliö voi olla tyhjä. Vedensyöttöletku on mutkalla. Käytä suodattamatonta vettä. Vedensuodatin tukossa tai suodatinta ei ole asennettu. Säiliössä oleva vesi jäätyy, koska säätimien asetus on liian kylmä. 	<ul style="list-style-type: none"> Avaa veden syöttöventtiili. Täytä vedenannostelulaitteen säiliö. Suorista vedensyöttöputki. Vaihda suodatin etukäteen. Vaihda vedensuodatin. Säädä jääkaapin lämpötila lämpimämmäksi ja odota 24 tuntia. Jos veden annostelu ei onnistu 24 tunnin kuluttua, soita huoltoon.
Annostelijasta vuotaa vettä.	<ul style="list-style-type: none"> Vesilinjastossa voi olla ilmaa, joka aiheuttaa veden tippumisen annostelun jälkeen. 	<ul style="list-style-type: none"> Annostele vettä vähintään 3 minuutin ajan ilman poistamiseksi järjestelmästä.
Vesi maistuu oudolta.	<ul style="list-style-type: none"> Puhdistettua vettä tai kylmää vettä ei ole käytetty pitkään aikaan. Käytössä on vanhentunut suodatin. 	<ul style="list-style-type: none"> Annostele vettä vähintään 3 minuuttia. Vaihda vedensuodatin.

Voit ottaa yhteyttä tekniseen tukeen siirtymällä Internet-sivustollemme osoitteeseen <https://corporate.haier-europe.com/en/>.

Valitse websites-kohdassa tuotemerkkisi ja maasi. Siirryt sivulle, josta löydät puhelinnumeron ja lomakkeen, jonka täyttämällä voit pyytää teknistä tukea.

Sähkökatkos

Sähkökatkoksen sattuessa ruoan pitäisi pysyä turvallisen kylmänä noin 5 tuntia. Noudata seuraavia ohjeita erityisesti kesäaikaan, mikäli sähkökatkos kestää kauan:

- ▶ Vältä oven/laatikon avaamista.
- ▶ Älä laita laitteeseen uusia elintarvikkeita sähkökatkoksen aikana.
- ▶ Jos sähkökatkoksesta ilmoitetaan etukäteen ja keskeytyksen kesto on yli 5 tuntia, tee jäätä ja laita se jääkaapin yläosassa olevaan astiaan.
- ▶ Elintarvikkeet on tarkastettava välittömästi sähkökatkoksen loputtua.
- ▶ Koska lämpötila jääkaapissa nousee sähkökatkoksen tai muun häiriön aikana, elintarvikkeiden säilytysaika pienenee ja laatu kärsii. Kaikki sulaneet elintarvikkeet tulisi terveystarkistuksen välttämiseksi joko syödä tai kypsentää kuumentamalla ja pakastaa uudelleen (mikäli mahdollista) pikaisesti.

Muistotoiminto sähkökatkoksen aikana

Kun sähkövirta on palautunut, laite jatkaa ennen sähkökatkoa voimassa olleilla asetuksilla.

Purkaminen pakkauksesta



VAROITUS!

- ▶ Laite on painava. Sen käsittelyyn tarvitaan aina vähintään kaksi henkilöä.
- ▶ Pidä kaikki pakkausmateriaalit poissa lasten ulottuvilta ja hävitä ne ympäristöystävällisesti.
- ▶ Ota laite pois pakkauksesta.
- ▶ Poista kaikki pakkausmateriaalit.

Ympäristön olosuhteet

Huoneenlämpötilan tulisi aina olla 1–43° C, koska huoneen lämpötila voi vaikuttaa laitteen sisälämpötilaan ja sen energiankulutukseen. Älä asenna laitetta lähelle muita lämpöä tuottavia laitteita (uunit, jääkaapit) ilman asianmukaista lämmöneristystä.

Tilantarve

Tarvittava tila ovea avattaessa:

W1 = 1 217 mm

W2 = 1 528 mm

D1 = 629 mm

D2 = 1 110 mm

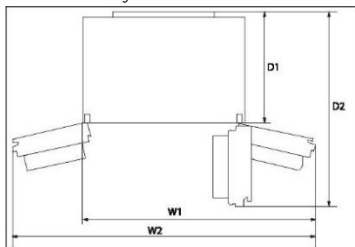

Tuuletusaukon poikkileikkaus

Laitteen turvallisuussyistä riittävän ilmanvaihdon aikaansaamiseksi on noudatettava vaadittujen ilmanvaihdon poikkileikkausten tietoja.

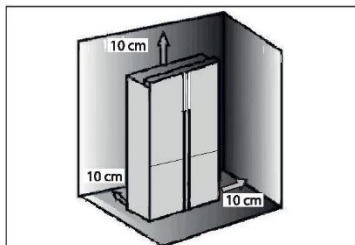

Laitteen sijoittaminen

Laite tulee sijoittaa tasaiselle ja tukevalle alustalle.

1. Kallista jääkaappia hieman taaksepäin.
2. Aseta jalat halutulle tasolle.

Varmista, että etäisyys saranapuolella olevaan seinään on vähintään 10 cm, jotta ovi aukeaa kunnolla.

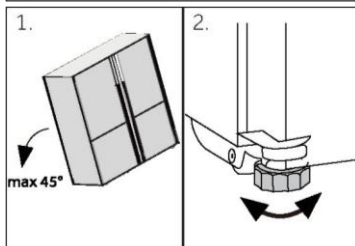

Huomautus:

Vapaasti seisova laite: tämä kylmälaite on tarkoitettu käytettäväksi vapaasti seisovana laitteena eikä sitä saa käyttää sisänrakennetun mallin tavoin

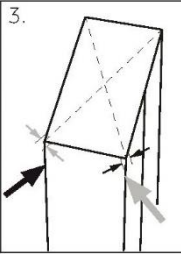

3. Voit tarkistaa, miten tukevasti laite seisoo, heiluttamalla sitä kulmista. Kodinkoneen tulisi heilahdella lievästi ja samalla tavalla kumpaakin suuntaan. Muussa tapauksessa runko voi vääntyä ja tämä voi johtaa ovitiivisteiden vuotamiseen. Erittäin pieni takanoja helpottaa ovien sulkeutumista.

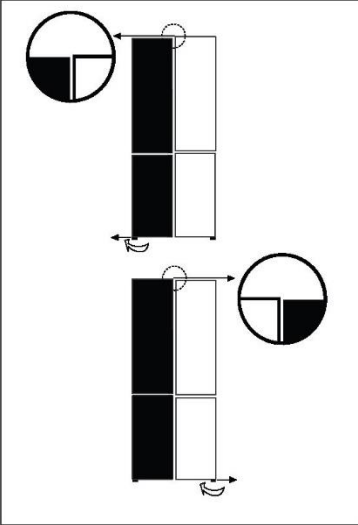

Ovien hienosäätö

Jos ovet eivät ole samassa tasossa, yhteensopimattomuus voidaan korjata seuraavasti:

Säädettävän jalan käyttö

Käännä säädettävää jalkaa nuolen suunnan mukaan ylös- tai alaspäin.

Ota tarvittaessa yhteyttä myynnin jälkeiseen huoltoon.

i Huomautus:

Jos ovet eivät laitteen myöhemmän käytön aikana ole samassa tasossa, syynä voi olla säilytettävien ruokien paino. Tee säädöt siinä tapauksessa uudelleen yllä olevien ohjeiden mukaisesti.

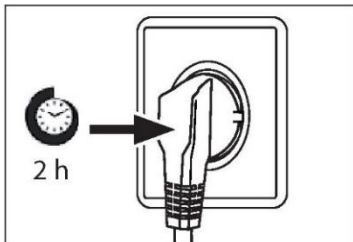

Odotusaika

Huoltovapaa voiteluöljy sijaitsee kompressorin kapselissa. Tämä öljy voi päästä suljetun putkijärjestelmän läpi kuljetuksen aikana, jos laite on kaltevassa asennossa. Ennen kuin kytket laitteen virtalähteeseen, sinun on odotettava vähintään 2 tuntia, jotta öljy kulkeutuu takaisin kapseliin.

Sähköliitäntä

Tarkista ennen jokaista liitäntää seuraavat seikat:

- ▶ sähkövirta, pistorasia ja sulakkeet ovat laitteen arvokilven mukaiset
- ▶ pistorasia on maadoitettu eikä monipistoketta tai jatkojohtoja käytetä
- ▶ pistorasia ja pistorasia ovat tarkasti teknisten määräysten mukaiset

Liitä pistoke oikein asennettuun kotitalouskäyttöön tarkoitettuun pistorasiaan.



VAROITUS!

Vaarojen välttämiseksi asiakaspalvelun on vaihdettava vaurioitunut virtajohto (katso takuukortti).

Mallit, joissa on Ice and Water- tai Automatic Ice -toiminnot

- ▶ Ice and Water- tai Automatic Ice -toiminnot sisältävä jääkaappi on asennettava pätevän putkimiehen tai Haierin kouluttaman ja tukeman huoltoteknikon toimesta, koska virheelliset putkityöt voivat johtaa vesivuotoihin.
- ▶ Haier-laitteet eivät ota vastuuta vahingoista (mukaan lukien vesivahingot), jotka johtuvat virheellisestä asennuksesta tai putkitöistä.



Huomautus:

Poista oviastiat asennosta A ja asenna asentoon B ennen ensimmäistä käyttöä.

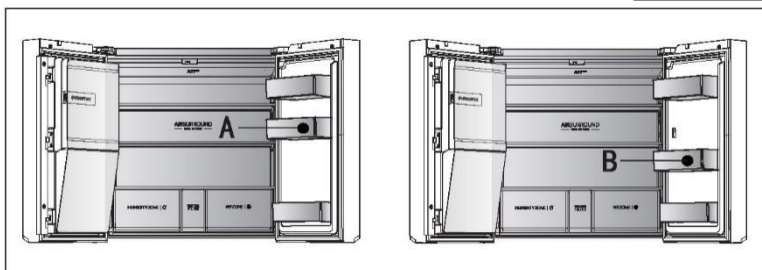
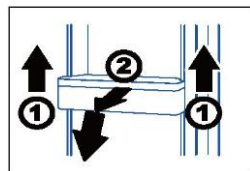

- ▶ Pidä toisella kädellä kiinni astian etureunasta ja nosta astian pohjaa vuorotellen nuolen 1 suuntaan toisella kädellä. Kun astiat on irrotettu, kierrä eteenpäin ja alaspäin nuolen 2 suuntaan ottaaksesi sen ulos ja asentaaksesi sen asentoon B.



VAROITUS!

- ▶ Liitä vain juomavesisyöttöön. Vedensuodatin suodattaa vedestä vain epäpuhtauksia ja tekee jäätä puhdasta ja hygieenistä. Se ei voi steriloida tai tuhota bakteereita tai muita haitallisia aineita.
- ▶ Liian korkea vedenpaine letkussa voi vahingoittaa laitetta. Asenna paineenalennin, kun letkun vedenpaine ylittää 0,6 MPa.
- ▶ Tarkista ennen liitäntää, että vesi on puhdasta ja kirkasta.

Tuoteseloste asetuksen EU N:o 2019/2016 mukaisesti

Tuotemerkki	Haier	Haier
Mallin nimi / tunniste	HCR7918EIMP HCR7918EIMB HCR7918EIMP(UK)	HCR7918ENMP
Mallin luokka	Jääkaappi-pakastin	Jääkaappi-pakastin
Energiatohokkuusluokka	E	E
Vuotuinen energiankulutus (kWh/vuosi) (1)	357	-
Kokonaistilavuus (l)	601	-
Tilavuus, jääkaappi (l)	323	-
Tilavuus, pakastin (l)	131	-
Tilavuus, osasto jonka lämpötilaa voidaan säädellä (l)	135	-
Tilavuus, Zero-Star-osasto (l)	12	-
Tähtiluokitus		
Muiden osastojen lämpötila > 14 °C	Ei sovellettavissa	Ei sovellettavissa
Huurteeton järjestelmä	Kyllä	Kyllä
Pakastuskapasiteetti (kg / 24 h)	6	6
Ilmastoluokitus (2)	SN-N-ST	SN-N-ST
Melupäästöluokka ja äänitaso ilmassa (dB(A) re 1pW)	C(38)	C(38)
Lämpötilan nousuaika (h)	9	9
Jäänvalmistuskapasiteetti	1,4 kg / 24h	-
Laitetyyppi	vapaasti seisova	vapaasti seisova
Muut	Jääpalakone ovenssa	-

Selitykset:

- Kyllä, mukana
- (1) Perustuu standardien mukaisuustestin tuloksiin 24 tunnin ajalta. Todellinen kulutus riippuu laitteen käytöstä ja sijainnista.
 - (2) Ilmastoluokitus SN: Tämä laite on tarkoitettu käytettäväksi ympäristön lämpötilassa + 10 – +32 °C
Ilmastoluokitus N: Tämä laite on tarkoitettu käytettäväksi ympäristön lämpötilassa + 16 °C – + 32 °C
Ilmastoluokitus ST: Tämä laite on tarkoitettu käytettäväksi ympäristön lämpötilassa + 16 °C – +38 °C
Ilmastoluokitus T: Tämä laite on tarkoitettu käytettäväksi ympäristön lämpötilassa + 16 °C – +43 °C

Tekniset lisätiedot

Jännite / taajuus	220–240 V ~ / 50 Hz
Tulovirta (A)	2 (HCR7918EIMP/HCR7918EIMB/HCR7918EIMP(UK)) 1,8 (HCR7918ENMP)
Pääsulake (A)	16
Jäähdytysneste	R600a
Mitat (K/L/S, mm)	1 775 / 908 / 750

Suosittellemme Haierin asiakaspalvelua ja alkuperäisten varaosien käyttöä.
Jos sinulla on ongelmia laitteen kanssa, tarkista ensin osio VIANMÄÄRITYS.

Jos et löydä ratkaisua, ota yhteyttä

- ▶ paikalliseen jälleenmyyjään tai
- ▶ eurooppalaiseen puhelinpalvelukeskukseen (katso alla olevat puhelinnumerot) tai
- ▶ Haieriin siirtymällä Internet-osoitteessa www.haier.com kohtaan Service & Support, jossa voit aktivoida palvelupyynnön ja tutustua usein kysytyihin kysymyksiin.

Jos haluat ottaa yhteyttä palveluumme, varmista, että sinulla on seuraavat tiedot saatavilla. Tiedot löytyvät arvokilvestä.

Malli _____

Sarjanumero _____

Tarkista myös tuotteen mukana toimitettu takuukortti takuun varalta.

Eurooppalainen puhelinpalvelukeskus

Maa*	Puhelinnumero	Kustannukset
Haier Italy (IT)	199 100 912	
Haier Spain (ES)	902 509 123	
Haier Germany (DE)	0180 5 39 39 99	<ul style="list-style-type: none">• 14 snt/min lankapuhelin• maks. 42 snt/min matkapuhelin
Haier Austria (AT)	0820 001 205	<ul style="list-style-type: none">• 14,53 snt/min lankapuhelin• maks. 20 snt/min kaikki muut
Haier United Kingdom (UK)	0333 003 8122	
Haier France (FR)	0980 406 409	

* Muiden maiden osalta katso www.haier.com

Haier Europe Trading S.r.l

Branch UK

Westgate House, Westgate, Ealing

London, W5 1YY

* Kylmälaitteen takuun kesto:

Vähimmäistakuu on: 2 vuotta EU-maissa, 3 vuotta Turkissa, 1 vuosi Isossa-Britanniassa, 1 vuosi Venäjällä, 3 vuotta Ruotsissa, 2 vuotta Serbiassa, 5 vuotta Norjassa, 1 vuosi Marokossa, 6 kuukautta Algeriassa, Tunisia ei vaadi lakisääteistä takuuta.

* Varaosien saatavuus laitteen korjausta varten:

Termostaatteja, lämpötilan tunnistimia, painettuja piirilevyjä ja valonlähteitä on saatavilla varaosina vähintään 7 vuoden ajan sen jälkeen, kun kyseisen mallin viimeinen kappale on tullut myyntiin. Ovien kädensijat, ovien saranat, alustat ja korit ovat saatavina varaosina vähintään 7 vuoden ajan ja ovitiivisteet vähintään 10 vuoden ajan sen jälkeen, kun kyseisen mallin viimeinen kappale on tullut myyntiin.

*Lisätietoa tuotteesta saa osoitteesta <https://eprel.ec.europa.eu/> tai skannaamalla laitteen energiamerkissä olevan QR-koodin.

2022 Versio B

Haier

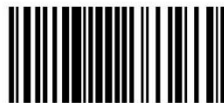

0060533033



Brukerhåndbok

Kjøleskap-fryser

HCR7918EIMP

HCR7918EIMB

HCR7918EIMP (UK)

HCR7918ENMP

NO

Haier

Takk for at du kjøpte et Haier-produkt.

Les disse instruksjonene nøye før du bruker dette apparatet. Instruksjonene inneholder viktig informasjon som vil hjelpe deg å få det beste ut av apparatet og sikre sikker og riktig installasjon, bruk og vedlikehold.

Oppbevar denne håndboken på et praktisk sted slik at du alltid kan se den for sikker og riktig bruk av apparatet.

Hvis du selger apparatet, gir det bort eller lar det ligge igjen når du flytter, sørg for at du også passerer denne håndboken slik at den nye eieren kan bli kjent med apparatet og sikkerhetsadvarslene.



Brosjyre

Advarsel - Viktig sikkerhetsinformasjon



Generell informasjon og tips



Miljøinformasjon



Kassering

Bidra til å beskytte miljøet og menneskers helse. Legg emballasjen i aktuelle beholdere for å resirkulere den. Bidra til å resirkulere avfall fra elektriske og elektroniske apparater. Ikke kast apparater merket med dette symbolet sammen med husholdningsavfallet. Returner produktet til ditt lokale resirkuleringsanlegg eller kontakt kommunekontoret.



ADVARSEL!

Fare for skade eller kvelning!

Kjølemedier og gasser må avhendes på en profesjonell måte. Forsikre deg om at slangen til kjølemiddelkretsen ikke er skadet før den kastes på riktig måte. Koble apparatet fra strømmettet. Kutt av nettkabelen og kast den. Fjern skuffene og skuffene samt dørlåsen og pakningene, for å forhindre at barn og kjæledyr blir lukket i apparatet.

Sikkerhetsinformasjon	4
Produktbeskrivelse	10
Kontrollpanel	11
Bruk	14
Utstyr	32
Stell og rengjøring	35
Feilsøking	37
Installasjon	42
Tekniske data	46
Kundeservice	48

Tilbehør

Sjekk tilbehøret og litteraturen i henhold til denne listen:



*Vannrør

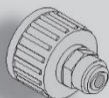

*Vannkobling



Energimerke



Garantikort



Brukerhåndbok
"OK"

* Merk: Kun for modell HCR7918EIMP/ HCR7918EIMB/ HCR7918EIMP(UK)

Klistremerke
Brukerhåndbok

Les følgende sikkerhetstips før du slår på apparatet for første gang!:



ADVARSEL!

Før første gangs bruk

- ▶ Kontroller at det ikke er noen transportskade.
- ▶ Fjern all emballasje og oppbevar utilgjengelig for barn.
- ▶ Vent minst to timer før du installerer apparatet for å sikre at kjølemiddelkretsen er fullt effektiv.
- ▶ Håndter alltid apparatet med minst to personer fordi det er tungt.

Installasjon

- ▶ Apparatet bør plasseres på et godt ventilert sted. Sørg for en plass på minst 10 cm over og rundt apparatet.
- ▶ Plasser aldri apparatet på et fuktig sted eller et sted hvor det kan sprutes med vann. Rengjør og tørk vannsprut og flekker med en myk ren klut.
- ▶ Ikke installer apparatet i direkte sollys eller i nærheten av varmekilder (f.eks. komfyrer, varmeovner).
- ▶ Installer og juster apparatet i et område som passer for størrelse og bruk.
- ▶ **ADVARSEL:** Hold ventilasjonsåpningene i apparatet eller i den innebygde strukturen fri for hindringer.
- ▶ Forsikre deg om at den elektriske informasjonen på typeskiltet stemmer overens med strømforsyningen. Hvis ikke, kontakt en elektriker.
- ▶ Apparatet drives av en 220-240 VAC / 50 Hz strømforsyning. Unormal spenningssvingning kan føre til at apparatet ikke starter, eller at temperaturreguleringen eller kompressoren blir skadet, eller det kan være unormal støy under bruk. I slike tilfeller skal det monteres en automatisk regulator.
- ▶ Ikke bruk multipluggadaptore og skjøteledninger.
- ▶ **ADVARSEL:** Ikke plasser flere bærbare stikkontakter eller bærbare strømforsyninger på baksiden av apparatet.
- ▶ **ADVARSEL:** Når du plasserer apparatet, må du sørge for at strømledningen ikke er fanget eller skadet.
- ▶ Ikke trakk på strømkabelen.
- ▶ Bruk en separat jordet stikkontakt for strømforsyningen som er lett tilgjengelig. Dette apparatet må jordes.

**ADVARSEL!**

- ▶ **Bare for Storbritannia:** Apparatets strømkabel er utstyrt med 3-ledningskontakt (jording) som passer til en standard 3-ledningskontakt (jordet). Aldri kutt av eller demonter den tredje pinnen (jording). Etter at apparatet er installert, skal støpselet være tilgjengelig.
- ▶ **ADVARSEL:** Ikke skad kjølevæskekretsen.
- Daglig bruk**
- ▶ Dette apparatet kan brukes av barn i alderen fra åtte år og eldre og personer med nedsatt fysisk, sensorisk eller mental evne eller med mangel på erfaring og kunnskap, forutsatt at de blir veiledet eller gitt instruksjoner om bruk av apparatet på en trygg måte, og de forstår de involverte farene.
- ▶ Barn skal ikke leke med apparatet.
- ▶ Barn i alderen 3 til 8 år har lov til å laste og losse kjøleapparater, men ikke til å rengjøre og installere kjøleapparater.
- ▶ Hold barn under 3 år unna apparatet med mindre de er under konstant tilsyn.
- ▶ Rengjøring og vedlikehold skal ikke utføres av barn uten tilsyn.
- ▶ Apparatet må plasseres slik at støpselet er tilgjengelig.
- ▶ Hvis kullgass av annen brennbar gass lekker inn i nærheten av apparatet, må du slå av ventilen til den lekkende gassen, åpne dørene og vinduene og ikke koble fra strømkabelen til kjøleskapet/fryseren eller noe annet apparat.
- ▶ Legg merke til at apparatet er innstilt for bruk ved det spesifikke området mellom 10 og 38°C. Apparatet fungerer kanskje ikke som det skal hvis det blir stående i en lengre periode ved en temperatur over eller under det angitte området.
- ▶ Ikke plasser ustabile gjenstander (tunge gjenstander, beholdere fylt med vann) på toppen av kjøleskapet/fryseren, for å unngå personskade forårsaket av fall eller elektrisk støt forårsaket av kontakt med vann.
- ▶ Ikke trekk i dørhyllene. Døren kan trekkes skrått, flaskestativet kan trekkes bort, eller apparatet kan velte.
- ▶ Åpne og lukk døren kun med håndtak. Avstanden mellom døren og skapet er veldig smal. Ikke legg hendene i disse områdene for å unngå å klemme fingrene. Åpne eller lukk kjøle-/frysedørene kun når det ikke er barn som står innenfor dørens bevegelsesområde.



ADVARSEL!

- ▶ For å unngå kontaminering av mat, vennligst respekter følgende instruksjoner:
- ▶ - Åpning av døren i lange perioder kan føre til en betydelig økning av temperaturen i rommene til apparatet.
- ▶ - Rengjør regelmessig overflater som kan komme i kontakt med mat og tilgjengelige dreneringssystemer.
- ▶ - Rengjør vanntanker hvis de ikke har blitt brukt i løpet av 48 timer; skyll vannsystemet som er koblet til en vannforsyning, hvis vann ikke har blitt drenert i løpet av fem dager.
- ▶ - Oppbevar rått kjøtt og fisk i egnede beholdere i kjøleskapet, slik at det ikke kommer i kontakt med eller drypper på annen mat.
- ▶ - To-stjerners fryserom er egnet for oppbevaring av forhåndsfryst mat, oppbevaring eller tilberedning av is krem og til å lage isbiter.
- ▶ - En-, to- og trestjerners rom er ikke egnet for frysing av fersk mat.
- ▶ - Hvis kjøleapparatet blir stående tomt i lange perioder, må du slå av, tine, rense, tørke det, og la døren stå åpen for å forhindre at det utvikler seg mugg i apparatet.
- ▶ Oppbevar aldri flaskeøl eller drikkevarer, væsker i flasker eller bokser (foruten høyprosent brennevin), spesielt kullsyreholdige drikker i fryseren, da disse vil sprekke under frysing.
- ▶ Ikke oppbevar eksplosive stoffer som aerosolbeholdere med brennbar drivgass i dette apparatet.
- ▶ Oppbevar ikke medisiner, bakterier eller kjemiske midler i apparatet. Dette apparatet er et husholdningsapparat. Det anbefales ikke å lagre materialer som krever strenge temperaturer.
- ▶ Sjekk tilstanden til maten hvis en oppvarming i fryseren har funnet sted.
- ▶ Ikke still inn unødvendig lav temperatur i kjøleseksjonen. Minustemperaturer kan forekomme ved høye innstillinger. OBS: Flasker kan sprekke
- ▶ Ikke berør frosne varer med våte hender (bruk hansker). Spesielt ikke spis ispinner umiddelbart etter at de er tatt ut av fryseren. Det er fare for frysing eller dannelse av frostblemmer. FØRSTEHJELP: oppbevares umiddelbart under rennende kaldt vann. Ikke trekk unna!
- ▶ Ikke berør innsiden av fryseboksen når den er i bruk, spesielt med våte hender, da hendene dine kan fryse fast på overflaten.

**ADVARSEL!**

- ▶ Koble fra apparatet i tilfelle strømbrydd eller før rengjøring. Vent minst 7 minutter før du starter apparatet på nytt, siden hyppig start kan skade kompressoren.
 - ▶ **ADVARSEL:** Ikke bruk elektriske apparater inne i apparatets oppbevaringsrom, med mindre de er av den typen som anbefales av produsenten.
- Vedlikehold/rengjøring**
- ▶ Sørg for at barn er under oppsyn hvis de utfører rengjøring og vedlikehold.
 - ▶ Koble apparatet fra strømforsyningen før du utfører rutinemessig vedlikehold. Vent minst 5 minutter før du starter apparatet på nytt, siden hyppig start kan skade kompressoren.
 - ▶ Hold støpselet, ikke kabelen, når du kobler fra apparatet.
 - ▶ Ikke rengjør apparatet med harde børster, stålbørster, vaske-middelpulver, bensin, amyloacetat, aceton og lignende organiske løsninger, sure eller alkaliske løsninger. Rengjør med spesialvaske-middel for kjøleskap/fryser for å unngå skade. Bruk til slutt varmt vann og natronløsning - ca en spiseskje natron til en liter/liter vann. Skyll grundig med vann, og tørk av. Ikke bruk rengjøringspulver eller andre slipende rengjøringsmidler. Ikke vask avtakbare deler i oppvask-maskin.
 - ▶ Ikke skrap av frost og is med skarpe gjenstander. Ikke bruk spray, elektriske varmeovner som varmeovn, hårføner, damprensere eller andre varmekilder for å unngå skade på plastdelene.
 - ▶ **ADVARSEL:** Ikke bruk mekaniske enheter eller andre metoder for å akselerere avrimingsprosessen, bortsett fra de som anbefales av produsenten.
 - ▶ Hvis strømledningen er skadet, må den byttes ut av produsenten, serviceagenten eller tilsvarende kvalifiserte personer for å unngå fare.
 - ▶ Ikke prøv å reparere, demontere eller modifisere apparatet på egen hånd. Ved reparasjon, kontakt vår kundeservice.
 - ▶ Hvis lyslampene er skadet, må de skiftes ut av produsenten, dennes servicerepresentant eller tilsvarende kvalifiserte personer for å unngå fare.
 - ▶ Fjern støvet på baksiden av enheten minst én gang i året for å unngå fare ved brann, samt økt energiforbruk.



ADVARSEL!

- ▶ Ikke spray eller skyll apparatet under rengjøring.
- ▶ Ikke bruk vannspray eller damp for å rengjøre apparatet.
- ▶ Ikke rengjør de kalde glasshyllene eller glassdøren med varmt vann. Plutselige temperaturendringer kan føre til at glasset knuses.
- ▶ Hvis du lar apparatet stå ute av bruk i en lengre periode, la det stå åpent for å forhindre at det bygges opp lukt og ubehagelig lukt inne.

Informasjon om kjølemiddelgass



ADVARSEL!

Apparatet inneholder det brennbare kjølemediet ISOBUTANE (R600a). Sørg for at kjølemiddelkretsen ikke er skadet under transport eller installasjon. Kuldemiddel som lekker kan forårsake øyeskader eller antennes. Hvis det har oppstått en skade, hold åpne ildkilder unna, ventiler rommet grundig, **ikke** plugg eller koble fra strømledningene til apparatet eller andre apparater. Informer kundeservice. Hvis øynene kommer i kontakt med kjølemediet, skyll det umiddelbart under rennende vann og kontakt øyespesialisten umiddelbart.

ADVARSEL: Kjølesystemet er under høyt trykk. Ikke tukle med den. Siden de brennbare kjølemediene brukes, vennligst installer, håndter og vedlikehold apparatet i henhold til instruksjonene og kontakt en profesjonell agent eller vår ettersalgsservice for å avhende apparatet.



ADVARSEL!

For kjøleskap med isvannsfunksjon, vær oppmerksom på følgende advarsel:

For apparater som ikke er ment å kobles til vannforsyningen:

ADVARSEL: fyll kun med bærbart vann.

For apparater beregnet på å kobles til vannforsyningen:

ADVARSEL: Koble kun til drikkevannsforsyningen.

Hvis du ønsker å rengjøre vannsystemet, se brukerhåndboken. Hvis du har spørsmål, kontakt ettersalgsservicen.

Tiltenkt bruk

Dette apparatet er beregnet for kjøling og frysing av mat. Den er designet eksklusivt for bruk i husholdninger og lignende applikasjoner som personalkjøkkenområder i butikker, kontorer og andre arbeidsmiljøer; gårdshus og av kunder i hoteller, moteller og andre boligmiljøer, samt i bed-and-breakfast og cateringvirksomhet. Den er ikke beregnet for kommersiell eller industriell bruk.

Endringer eller modifikasjoner på enheten er ikke tillatt. Utsiktet bruk kan forårsake farer og tap av garantikrav.

Standarder og direktiver **CE** og **UKCA**

Dette produktet oppfyller kravene i alle gjeldende EC-direktiver med tilsvarende harmoniserte standarder og britiske standarder, som sørger for CE- og UKCA-merking.



FORSIKTIGHET!

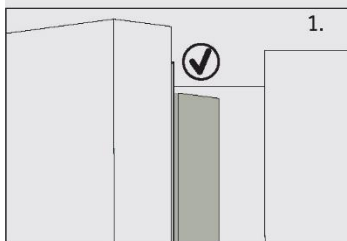

Når du lukker døren, skal den vertikale dørlisten på kjøleskapets venstre dør være bøyd innvendig (1).

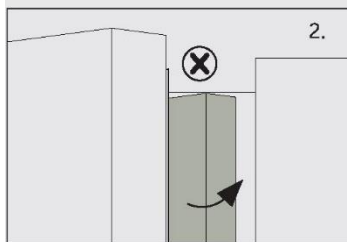

Hvis du prøver å lukke venstre dør og den vertikale dørlisten er ubøyd (2), bør du bøye den først, ellers vil dørlisten treffe festeakselen eller høyre dør. Dermed vil en skade på dørglidningen eller en lekkasje oppstå.

Det er en varmetråd inne i rammen. Temperaturen på overflaten vil stige litt, noe som er normalt og vil ikke påvirke funksjonen til apparatet.



Legg merke til

På grunn av tekniske endringer og forskjellige modeller kan noen av illustrasjonene i denne håndboken avvike fra din modell.

Modell (HCR7918EIMP/HCR7918EIMB/HCR7918EIMP(UK))

(Med ismaskin i døren)

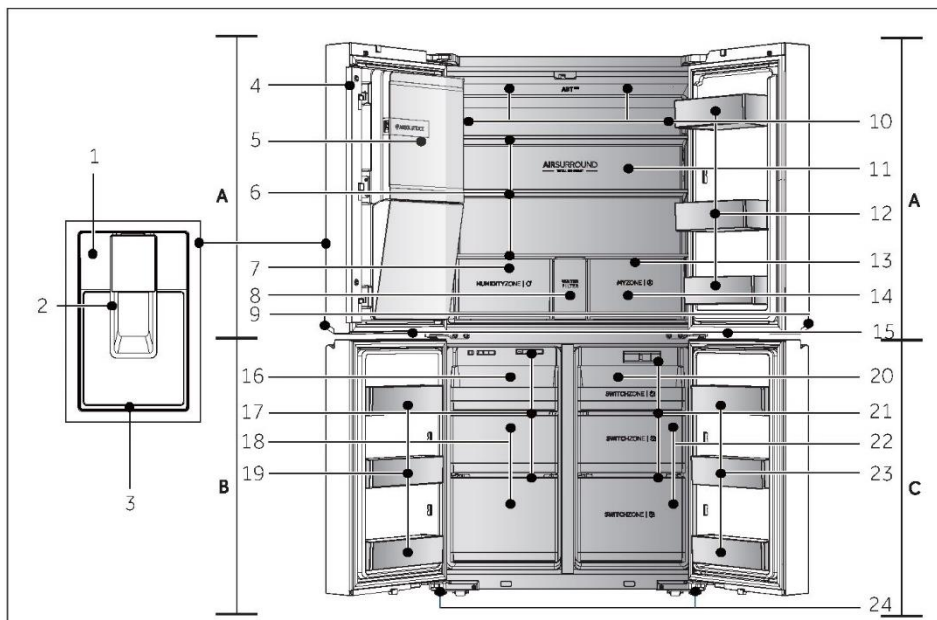

A: Kjøleskap

- 1 Kontrollpanel
- 2 Dispenseråre
- 3 Dryppbrett
- 4 Vertikal bjelke
- 5 Automatisk ismaskin
- 6 Glasshyller
- 7 Humidity Zone-skuff
- 8 Vannfilterdeksel
- 9 Håndtakslampe
- 10 Luftkanal og sensor (bak panel)
- 11 Baklampe
- 12 Flaskeholder/dørstativ
- 13 Luftkanal (bak skuffer)

- 14 My Zone-skuff
- 15 Fryser/Switch Zone-lampe

B: Fryserom

- 16 Skyvebrett
- 17 Luftkanal
- 18 Oppbevaringsskuffer for fryser
- 19 Flaskeholder

C: Switch Zone-rom

- 20 Skyvebrett
- 21 Luftkanal
- 22 Switch Zone-skuffer
- 23 Flaskeholder
- 24 Justerbare føtter

Kontrollpanel (HCR7918EIMP/HCR7918EIMB/HCR7918EIMP(UK))

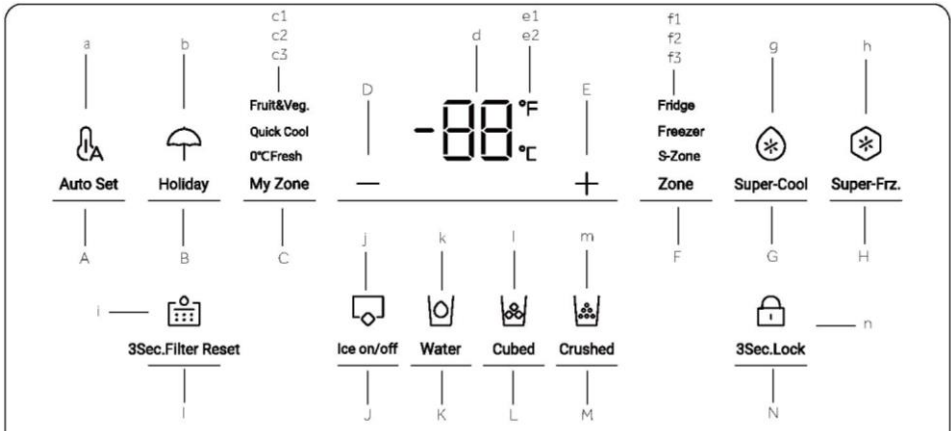
**Knapper:**

- A Auto Set-modusvelger
- B Holiday-modusvelger
- C My Zone-skuffvelger
- D Temperaturjusteringsknapp "-"
- E Temperaturjusteringsknapp "+"
- F Sonevelger
- G Super-Cool-velger
- H Super-Freeze-velger
- I Funksjonsvelger for tilbakestilling av filter
- J Modusvelger for ismaskin
- K Funksjonsvelger for vanninntak
- L Isbit-funksjonsvelger
- M Knust is-funksjonsvelger
- N Panellåsvelger

Indikatorer:

- a Auto Set-modus
- b Holiday-modus
- c1 Fruit & Vegetable-modus
- c2 Quick Cool-modus
- c3 0° C Fresh-modus
- d Temperaturvisning
- e1 Grader Fahrenheit
- e2 Grader celsius
- f1 Kjøleskapsindikator
- f2 Fryser-indikator
- f3 S-Zone-indikator
- g Super-Cool-funksjon
- h Super-Freeze-funksjon
- i Filter tilbakestillingsfunksjon
- j Ismaskinmodus
- k Vanninntaksfunksjon
- l Isbit-funksjon
- m Knust is-funksjon
- n Panellås

i Legg merke til

På grunn av tekniske endringer og forskjellige modeller kan noen av illustrasjonene i denne håndboken avvike fra din modell.

Modell (HCR7918ENMP)

(Uten ismaskin i døren)

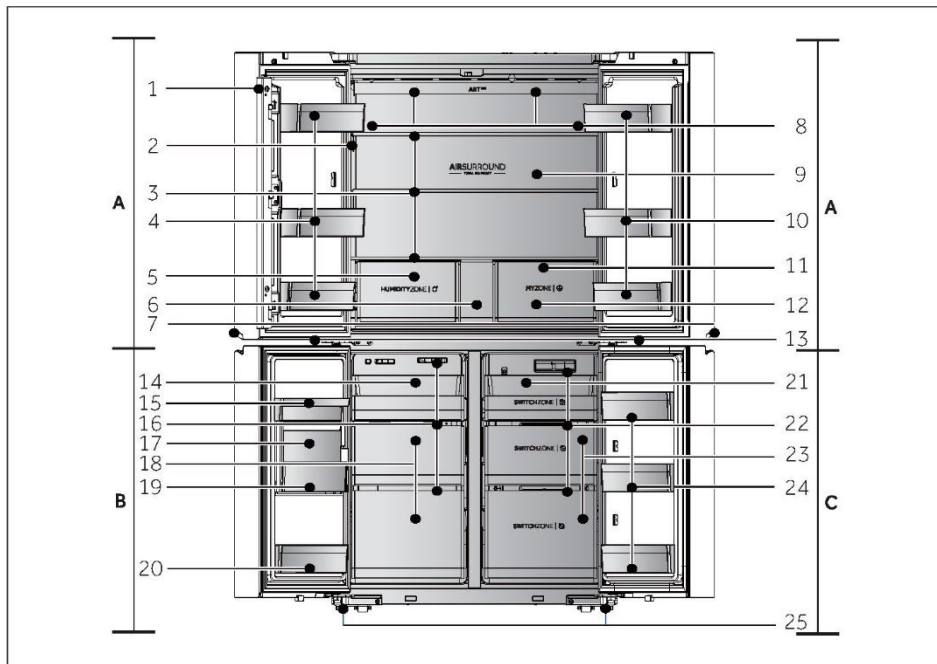

A: Kjøleskap

- 1 Vertikal bjelke
- 2 Kontrollpanel
- 3 Glasshyller
- 4 Flaskeholder/dørstativ
- 5 Humidity Zone-skuff
- 6 Oppbevaringsskuff
- 7 Håndtakslampe
- 8 Luftkanal og sensor (bak panel)
- 9 Baklampe
- 10 Flaskeholder/dørstativ
- 11 Luftkanal (bak skuffer)
- 12 My Zone-skuff
- 13 Fryser/Switch Zone-lampe

B: Fryserom

- 14 Skyvebrett
- 15 Vannboks
- 16 Luftkanal
- 17 Ismaskin
- 18 Oppbevaringsskuffer for fryser
- 19 Isboks
- 20 Flaskeholder

C: Switch Zone-rom

- 21 Skyvebrett
- 22 Luftkanal
- 23 Switch Zone-skuffer
- 24 Flaskeholder
- 25 Justerbare føtter

Kontrollpanel (HCR7918ENMP)

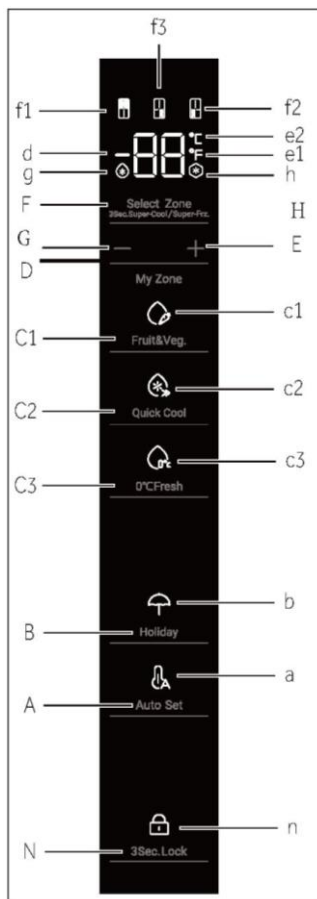

Knapper:

- A Auto Set-modusvelger
- B Holiday-modusvelger
- C1 Fruit & Vegetable-funksjonsvelger
- C2 Quick Cool-funksjonsvelger
- C3 0°C Fresh-funksjonsvelger

- D Temperaturjusteringsknapp "-"
- E Temperaturjusteringsknapp "+"
- F Sonevelger
- G Super-Cool-velger
- H Super-Freeze-velger
- N Panellåsvelger

Indikatorer:

- a Auto Set-modus
- b Holiday-modus
- c1 Fruit & Vegetable-modus
- c2 Quick Cool-modus
- c3 0°C Fresh-modus
- d Temperaturvisning
- e1 Grader Fahrenheit
- e2 Grader celsius
- f1 Kjøleskapsindikator
- f2 Fryser-indikator
- f3 S-Zone-indikator
- g Super-Cool-funksjon
- h Super-Freeze-funksjon
- n Panellås

Før første gangs bruk

- ▶ Fjern all emballasje, oppbevar den utenfor barns rekkevidde og kast den på en miljøvennlig måte.
- ▶ Rengjør innsiden og utsiden av apparatet med vann og et mildt rengjøringsmiddel før du legger mat i det.
- ▶ Etter at apparatet er nivellert og rengjort, vent i minst 2-5 timer før du kobler det til strømforsyningen. Se avsnitt INSTALLASJON.
- ▶ Forkjøl rommene ved høye innstillinger før du fyller med mat. Funksjonen Power-Freeze bidrar til å kjøle ned rommene raskt.
- ▶ Kjøleskapstemperaturen og frysertemperaturen stilles automatisk inn til henholdsvis 5 °C og -18 °C. Dette er de anbefalte innstillingene. Hvis du ønsker det, kan du endre temperaturen manuelt. Se JUSTERE TEMPERATUREN.

Sensortaster

Knappene på kontrollpanelet er sensortaster, som allerede reagerer ved lett berøring med fingeren.

Slå på/av apparatet

Apparatet er i drift så snart det er koblet til strømforsyningen.

Når kjøleskapet slås på for første gang, lyser indikatoren "d" (temperaturdisplay). Kjøleskaps-temperaturen, S-Zone-temperaturen og frysertemperaturen stilles automatisk inn til henholdsvis 5 °C, -6 °C og -18 °C. Indikatoren "a" (Auto Set-modus) lyser.

Kanskje panellåsen er aktiv.



Legg merke til

Når apparatet slås på etter at det er koblet fra hovedstrømforsyningen, kan det ta opptil 12 timer før riktig temperatur oppnås.

Tøm apparatet før du slår det av. For å slå av apparatet, trekk strømledningen ut av stikkkontakten.

Lås/lås opp panel

- ▶ **Automatisk lås:** Når kjøleskapsdøren, fryserdøren og S-Zone-døren er lukket og det ikke er noen nøkkelbetjening innen 30 sekunder, vil skjermen automatisk slukkes og låses.

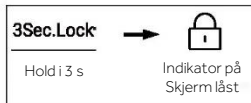

- ▶ **Manuell lås:** Når skjermen er låst opp, trykker du på knappen "N" (velger for panellås) og holder den inne i 3 sekunder, summeren ringer én gang, indikatoren "n" (panellås) tennes, og skjermen er låst.

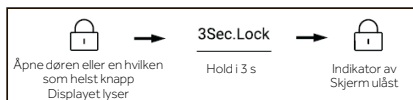

Juster temperaturen

Innendørstemperaturene påvirkes av følgende faktorer:

- ▶ Omgivelsestemperatur
- ▶ Hyppighet av døråpning
- ▶ Mengde lagret mat
- ▶ Installasjon av apparatet

Juster temperaturen for kjøleskapet

1. Når skjermbildet er låst opp, trykk på knappen "F" (sonevelger). Sommeren ringer én gang, indikatoren "f1" (kjøleskapsindikator) blinker, og så kommer temperaturinnstillingsmodusen til kjøleskapet.
2. Trykk på knappen "D" (temperaturjusteringsknapp "-") hver gang, summeren ringer én gang, innstilt temperatur på kjøleskapet reduseres med 1. Kjøleskapstemperaturen vises i sekvensen "5 °C ->4 °C ->3 °C ->2 °C ->1 °C ->9 °C ->8 °C ->7 °C -> 6 °C ->5 °C

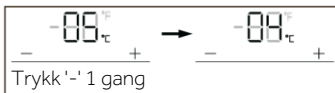

3. Trykk på knappen "E" (temperaturjusteringsknapp "+") hver gang, summeren ringer én gang, innstilt temperatur på kjøleskapet økes med 1. Kjøleskapstemperaturen vises i sekvensen "5 °C ->6 °C ->7 °C ->8 °C ->9 °C ->1 °C ->2 °C ->3 °C -> 4 °C ->5 °C

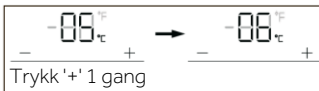

Legg merke til

Etter innstilling av temperaturen, hvis det ikke er noen operasjon innen 5 sekunder, vil systemet automatisk bestemmes og lagre den innstilte temperaturen.

Juster temperaturen for fryseren

1. Når skjermbildet er låst opp, trykk på knappen "F" (sonevelger). Sommeren ringer én gang, indikatoren "f2" (Freezer-indikator) blinker, og så kommer temperaturinnstillingsmodusen til fryseren.
2. Trykk på knappen "D" (temperaturjusteringsknapp "-") hver gang, summeren ringer én gang, innstilt temperatur på fryseren reduseres med 1. Frysetemperaturen vises i sekvensen "-18 °C ->-19 °C ->-20 °C ->-21 °C ->-22 °C -> -23 °C ->-24 °C ->-14 °C ->-15 °C ->-16 °C ->-17 °C ->-18 °C".

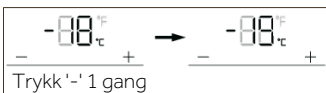

3. Trykk på knappen "E" (temperaturjusteringsknapp "+") hver gang, summeren ringer én gang, innstilt temperatur på fryseren økes med 1. Frysetemperaturen vises i sekvensen "-18 °C ->-17 °C ->-16 °C ->-15 °C -> -14 °C ->-24 °C ->-23 °C ->-22 °C ->-21 °C -> -20 °C ->-19 °C ->-18 °C".

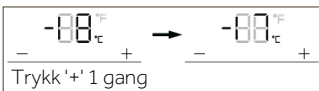

i Legg merke til

Etter innstilling av temperaturen, hvis det ikke er noen operasjon innen 5 sekunder, vil systemet automatisk bestemmes og lagre den innstilte temperaturen.

Juster temperaturen for Switch Zone (S-Zone)

Når skjermbildet er låst opp, trykk på knappen "F" (sonevelger). Sommeren ringer én gang, indikatoren "f3" (S-Zone-indikator) blinker, og så kommer temperaturinnstillingsmodusen til S-Zone.

1. Trykk på knappen "D" (temperaturjusteringsknapp "-") hver gang, summeren ringer én gang, den innstilte temperaturen til S-Zone reduseres med 1. S-Zone-temperaturen vises i sekvensen "-6 °C -> -7 °C -> -8 °C -> -9 °C -> -10 °C -> -11 °C -> -12 °C -> -13 °C -> -14 °C -> -15 °C -> -16 °C -> -17 °C -> -18 °C -> 5 °C -> 4 °C -> 3 °C -> 2 °C -> 1 °C -> 0 °C -> -1 °C -> -2 °C -> -3 °C -> -4 °C -> -5 °C -> -6 °C".

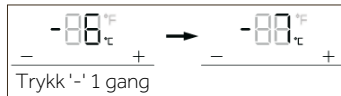

2. Trykk på knappen "E" (temperaturjusteringsknapp "+") hver gang, summeren ringer én gang, den innstilte temperaturen til S-Zone økes med 1. S-Zone-temperaturen vises i sekvensen "-6 °C -> -5 °C -> -4 °C -> -3 °C -> -2 °C -> -1 °C -> 0 °C -> 1 °C -> 2 °C -> 3 °C -> 4 °C -> 5 °C -> 18 °C -> 17 °C -> 16 °C -> 15 °C -> 14 °C -> 13 °C -> 12 °C -> 11 °C -> 10 °C -> 9 °C -> 8 °C -> 7 °C -> 6 °C".

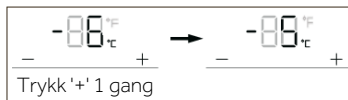

i Legg merke til

Etter innstilling av temperaturen, hvis det ikke er noen operasjon innen 5 sekunder, vil systemet automatisk bestemmes og lagre den innstilte temperaturen.

Super-Cool-funksjon

1. Når skjermen er låst opp, trykk på knappen "G" (Super-Cool-velger), summeren ringer én gang, indikatoren "g" (Super-Cool-funksjon) tennes, og deretter vil Super-Cool-funksjonen slås på.
2. Når indikatoren "g" (Super-Cool-funksjon) tennes, trykker du på knappen "G" (Super-Cool-velger), summeren ringer én gang, indikatoren "g" (Super-Cool-funksjon) slukker, og deretter Super-Cool-funksjonen vil bli slått av.
3. Etter at Super-Cool-funksjonen er slått på, vil kjøleskapet automatisk slå av funksjonen når det når den innstilte tilstanden. Hvis du vil avslutte manuelt, kan du trykke på knappen "G" (Super-Cool-velger) for å slå den av.



Legg merke til

Under Super-Cool tilstand kan ikke kjøleskapstemperaturen justeres. Hvis enten knapp "D" (temperaturjusteringsknapp "-") eller knapp "E" (temperaturjusteringsknapp "+") trykkes inn for å justere temperaturen på kjøleskapet, vil indikatoren "f1" (kjøleskapsindikator) blinke med en melding lyd for å indikere at denne operasjonen ikke kan utføres.

I tilstanden Super-Cool-funksjonen kan ikke Auto-set-funksjonen slås på samtidig på grunn av forskjellige kontrollmoduser. Når du velger en funksjon som er i konflikt med en annen funksjon, avsluttes den opprinnelige funksjonen automatisk.

Super-Freeze-funksjon (Super-Frz)

1. Når skjermen er låst opp, trykk på knappen "H" (Super-Freeze-velger), summeren ringer én gang, indikatoren "h" (Super-Freeze-funksjon) tennes, og deretter vil Super-Freeze-funksjonen slås på. Trykk på knappen "E" (Super-Frz).
2. Når indikatoren "h" (Super-Freeze-funksjon) tennes, trykker du på knappen "H" (Super-Freeze-velger), summeren ringer én gang, indikatoren "h" (Super-Freeze-funksjon) slukker, og deretter Super-Freeze-funksjonen vil bli slått av.
3. Etter at Super-Freeze-funksjonen er slått på, vil kjøleskapet automatisk slå av funksjonen når den når den innstilte tilstanden. Hvis du vil avslutte manuelt, kan du trykke på knappen "H" (Super-Freeze-velger) for å slå den av.



Legg merke til

Under Super-Freeze-tilstand kan ikke frysertemperaturen justeres. Hvis enten knappen "D" (temperaturjusteringsknapp "-") eller knappen "E" (temperaturjusteringsknappen "+") trykkes inn for å justere temperaturen på fryseren, vil indikatoren "f2" (fryseindikator) blinke med en melding lyd for å indikere at denne operasjonen ikke kan utføres.

Super-Freeze-funksjonen er designet for å beholde næringsverdien til frossen mat, det vil fryse mat på kortest tid. Dersom store mengder frossen mat skal fryses ned på en gang, anbefales det at brukere tar mat som ikke kan fryses ut fra S-Zone, skru S-Zone under -18 °C for å bruke den som fryser. I mellomtiden bør Super-Freeze-funksjonen stilles inn 24 timer i forveien, for å få fryseren og S-Zone til å eie relativt lav temperatur og sette mat i. På dette tidspunktet forbedres frysehastigheten til fryseren og S-Zone, maten kan fryses raskt, matens ernæring holdes effektivt, og lagringen blir ganske praktisk.

Auto Set-modus

1. Når skjermen er låst opp, trykk på knappen "A" (velger for Auto Set-modus), summeren ringer én gang, indikatoren "a" (Auto Set-modus) tennes, og deretter slås Auto Set-funksjonen på.
2. Når indikatoren "a" (Auto Set-modus) tennes, trykk på knappen "A" (Auto Set-modusvelger), summeren ringer én gang, indikatoren "a" (Auto Set-modus) slukkes, og deretter Auto Set-funksjonen vil bli slått av.

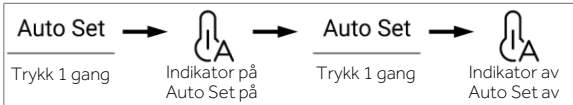

3. Dette kjøleskapet har menneskelig sensorfunksjon. Kontrollpanelet, håndtakslampen og projeksjonslampen tennes automatisk hvis brukeren nærmer seg kjøleskapet. Under ulåst tilstand, hold knappen "A" (Auto Set-modusvelger) i 3 sekunder, summeren ringer én gang, deretter vil den menneskelige sensorfunksjonen bli slått av. Den menneskelige sensorfunksjonen kan også slås på med samme operasjon.

Legg merke til

I Auto Set-modus kan ikke kjøleskaps- eller frysetemperaturen justeres. Hvis enten knapp "D" (temperaturjusteringsknapp "-") eller knapp "E" (temperaturjusteringsknapp "+") trykkes inn for å justere temperaturen på kjøleskapet eller fryseren, indikatoren "f1" (kjøleskaps-indikator) eller "f2" (Fryser-indikator) vil blinke med en lyd for å indikere at denne operasjonen ikke kan utføres.

I Auto Set-modus, på grunn av forskjellige kontrollmetoder, hvis funksjonen "Super-Cool" eller "Super-Freeze" er innstilt, slukkes indikatoren "a" (Auto Set-modus), og deretter vil Auto Set-funksjonen automatisk avsluttes.

I Auto Set-modus kan temperaturen på S-Zone justeres manuelt etter behov.

Holiday-modus

Holiday-modus er laget for å ikke bruke kjøleskapet på lenge. Når Holiday-modus er slått på, er fryseren under normal kontroll, og temperaturen på kjøleskapet settes automatisk til 17 °C. Den faktiske temperaturen er ikke høyere enn 17 °C, noe som forhindrer særegen lukt forårsaket av overtemperatur, og bidrar til å redusere energiforbruket samtidig.

1. Når skjermbildet er låst opp, trykk på knappen "B" (Velger for Holiday-modus), summeren ringer én gang, indikatoren "b" (Holiday-modus) tennes, og deretter slås Holiday-funksjonen på.
2. Når indikatoren "b" (Holiday-modus) tennes, trykker du på knappen "B" (Holiday-modusvelger), summeren ringer én gang, indikatoren "b" (Holiday-modus) slukkes, og deretter slås Holiday-funksjonen av.

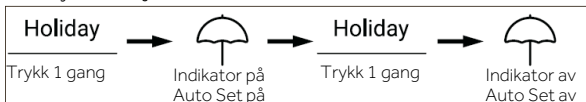

- Under ulåst tilstand, hold inne knappen "B" (Velger for Holiday-modus) i 3 sekunder, summeren ringer én gang, så vil projeksjonslampe-funksjonen kan på samme måte dreies med samme operasjon.



Legg merke til

Under Holiday-tilstand kan ikke kjøleskapstemperaturen justeres. Hvis enten knapp "D" (temperaturjusteringsknapp "-") eller knapp "E" (temperaturjusteringsknapp "+") trykkes inn for å justere temperaturen på kjøleskapet, vil indikatoren "f1" (kjøleskapsindikator) blinke med en melding lyd for å indikere at denne operasjonen ikke kan utføres.

Før du bruker Holiday-funksjonen, må du tømme kjøleskapet for å unngå at maten blir dårlig i det. Når Holiday-funksjonen er slått på, kan ikke funksjonen "Auto Set" eller "Super-Cool"-funksjonen slås på samtidig.

My Zone-skuff

- Når skjermbildet er låst opp, trykk på knappen "C" (My Zone-skuffvelgeren), summeren ringer én gang, indikatoren "c1" (Fruit & Vegetable-modus), indikatoren "c2" (Quick Cool-modus) og indikatoren "c3" (0°C Fresh-modus) vil lyse i rekkefølge.
- Når indikatoren "c1" (Fruit & Vegetable-modus) lyser, trykker du på knappen "C" (My Zone-skuffvelgeren), summeren ringer én gang, indikatoren "c1" (Fruit & Vegetable-modus) slukker, og deretter Fruit & Vegetable-funksjonen vil bli slått av når indikatoren "c2" (Quick Cool-modus) lyser.
- Når indikatoren "c2" (Quick Cool-modus) tennes, trykker du på knappen "C" (My Zone-skuffvelgeren), summeren ringer én gang, indikatoren "c2" (Quick Cool-modus) slukker, og deretter Quick Cool-funksjonen vil slås av med indikatoren "c3" (0°C Fresh-modus) tent.
- Når indikatoren "c3" (0°C Fresh-modus) tennes, trykker du på knappen "C" (My Zone-skuffvelger), summeren ringer én gang, indikatoren "c3" (0°C Fresh-modus) slukker, og deretter 0°C Fresh-funksjonen vil bli slått av med indikatoren "c1" (Fruit & Vegetable-modus) tent.



- Under ulåst tilstand, hold knappen "C" (My Zone-skuffvelgeren) i 3 sekunder, summeren ringer én gang, så slås håndtakslampen av. Håndtakslampen kan også slås på med samme operasjon. Når håndtakslampen blinker, er EPP-funksjonen slått på.



Legg merke til

Når kjøleskapet kobles til strøm for første gang, slås Fruit & Vegetable-funksjonen på automatisk.

Filterfunksjon

Når kjøleskapet er i drift i seks måneder, vil påminnesindikatoren "i" (Filter Reset-funksjon) lyse for å minne brukerne på å bytte ut med et nytt filter. Når filteret er skiftet, holder du knappen "I" (velger for filtertilbakestilling) i 3 sekunder for å avbryte påminnelsen, tidspunktet vil nullstilles med summering.



Legg merke til

Normal levetid for filteret er seks måneder. Det anbefales å skifte filteret hver sjette måned.

Ismaskinmodus

1. I ulåst tilstand, trykk på knappen "J" (velger for ismaskinmodus), summeren ringer én gang, indikatoren "j" (ismaskinmodus) tennes, og deretter slås ismaskinmodus på.
2. Når indikatoren "j" (ismaskinmodus) lyser, trykk på knappen "J" (velger for ismaskinmodus), summeren ringer én gang, indikatoren "j" (ismaskinmodus) slukker, og deretter ismaskinmodus vil bli slått av.

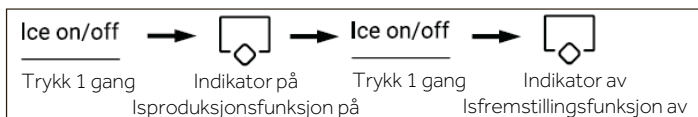

Legg merke til

Når ismaskinmodusen er slått av, blinker is på/av når brukeren tar isbiter eller knust is, og ber brukeren om at ismaskinfunksjonen er av.

Vanninntaksfunksjon

Under en hvilken som helst tilstand (låst eller ulåst), trykk på knappen "K" (Velger for vanninntaksfunksjon), summeren ringer én gang, indikatoren "k" (vanninntaksfunksjon) tennes, og deretter vil vanninntaksfunksjonen slås på.

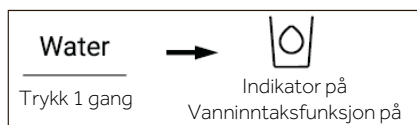

i Legg merke til

1. Når indikatoren "k" (vanninntaksfunksjon) tennes, slukkes indikatoren "l" (Isbit-funksjon) og indikatoren "m" (knust is-funksjon). Etter at dispenserpadlen er trykket inn, vil vann strømme ut av inntaksporten.
2. Når vanninntakstiden når 150s vil kjøleskapet pipe og holde på vann til tiden når 180s, vannet vil stenges av og vannventilen går inn i 200s beskyttelsestiden, og deretter kan vanninntaket gjennomføres igjen.
3. Når den akkumulerte vanninntakstiden når 8min innen 10min, går vannventilen inn i 200s beskyttelsestiden, og deretter kan vanninntaket utføres på nytt.

Isbit-funksjon

Under en hvilken som helst tilstand (låst eller ulåst), trykk på knappen "L" (isbit-funksjonsvelger), summeren ringer én gang, indikatoren "l" (isbit-funksjon) tennes, og deretter vil isbit-funksjonen slås på.

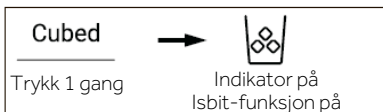

i Legg merke til

1. Når indikatoren "l" (isbit-funksjon) tennes, slukkes indikatoren "k" (Vanninntaksfunksjon) og indikatoren "m" (knust is-funksjon). Etter at mikrobryteren til fordeleren er trykket inn, vil isbiter strømme ut av inntaksporten.
2. Når ismaskinen slås på for første gang, lyser indikatoren "l" og indikatoren "m" synkront med minnet for siste tilstand. Når ismaskinen først kobles til strøm for å fungere, er isbit-funksjonen slått av som standard.
3. Trykk på mikrobryteren på dispenseren, lyset på den tennes med dekselet åpent. Deretter begynner motoren for å knuse is å rotere mot klokken for å presse isbiter. Løsne mikrobryteren på dispenseren, lyset på den slukker med motoren til å knuse isen stopper, dekselet på dispenseren lukkes etter 5 sekunder.
4. Under tilstanden isbit, når isbit-tiden er lengre enn 50 sekunder, vil det være en summer som begynner å varsle (banke) for å legge merke til at brukere må slå den av. Når tiden når 1 minutt, tvinges den til å stoppe isbit, og den er effektiv når bryteren trykkes inn neste gang.
5. Under isbit, hvis kjøleskapsdøren åpnes, vil motoren som leverer is stoppe, med dekselet på dispenseren lukket, lyset på dispenseren av, og isbit stoppes.
6. Det er forbudt å få is med kjøleskapsdøren åpen.

Knust is-funksjon

Under en hvilken som helst tilstand (låst eller ulåst), trykk på knappen "M" (velger for knust is-funksjon), summeren ringer én gang, indikatoren "m" (knust is-funksjon) tennes, og deretter slås knust is-funksjonen på.

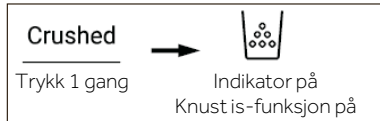

Legg merke til

1. Når indikatoren "m" (knust is-funksjon) tennes, slukkes indikatoren "k" (Vanninntaksfunksjon) og indikatoren "l" (isbit-funksjon). Etter at mikrobryteren til fordeleren er trykket inn, vil knust is strømme ut av inntaksporten.
2. Trykk på mikrobryteren på dispenseren, lyset på den tennes med dekelet åpent. Deretter begynner motoren for å knuse is å rotere med klokken for å presse isbiter. Løsne mikrobryteren på dispenseren, lyset på den slukker med motoren til å knuse isen stopper, dekelet på dispenseren lukkes etter 5 sekunder.
3. Under tilstanden for knust is, når tiden for knust is er lengre enn 50 sekunder, vil det være en summer som begynner å varsle (banke) for å legge merke til at brukere må slå den av. Når tiden når 1 minutt tvinges den til å stoppe knust is, og den er effektiv når bryteren trykkes inn neste gang.
4. Under knust is, hvis kjøleskapsdøren åpnes, vil motoren som leverer is stoppe, med dekelet på dispenseren lukket, lyset på dispenseren av og knust is vil bli stoppet.
5. Det er forbudt å knuse is med åpen kjøleskapsdør.

Bytt mellom grader Celsius og Fahrenheit

1. Kjøleskap fabrikkinnstilte grader Celsius som standard.
2. Når skjermen er låst opp, holder du knappen "H" (Super-Freeze-velger) i 3 sekunder, summeren ringer én gang, indikatoren "e2" (grader Celsius) slukker, med indikatoren "e1" (grader Fahrenheit) tennes.



EPP-funksjon

Under ulåst tilstand, trykk kontinuerlig på knappen "H" (Super-Freeze-velger) og knappen "A" (Auto Set-modusvelger) 5 ganger (innen 5 sekunder), summeren ringer én gang, deretter vil EPP-funksjonen bli slått av. EPP-funksjonen kan også slås på med samme operasjon.

Døråpningsalarm

Hvis en dør holdes åpen for lenge eller døren ikke er godt lukket, vil kjøleskapet utløse en pipealarm med angitte intervaller for å minne deg på å lukke døren i tide.

Slå av minnet

Den umiddelbare arbeidstilstanden for strømvbrudd huskes. Etter at den er slått på igjen, fungerer den fortsatt i henhold til innstillingen før den slås av.

Instruksjoner for ismaskin



ADVARSEL!

- ▶ Koble kun til drikkevannsforsyningen.
- ▶ Tilkobling av vannledningen må kun installeres av en kvalifisert rørlegger og i samsvar med lokale lover og forskrifter som regulerer vannkvalitet.



Legg merke til

Denne vannledningsinstallasjonen dekkes ikke av apparatets garanti.

Koble vann til apparatet

1. Fjern gummipluggen (1) fra vanninntaksventilen.
2. Skyv vannrøret fast på vanninntaksventilen og stram til mutteren. Dette vannrøret må kuttes fra midten og brukes, og den andre delen brukes som reservedel.

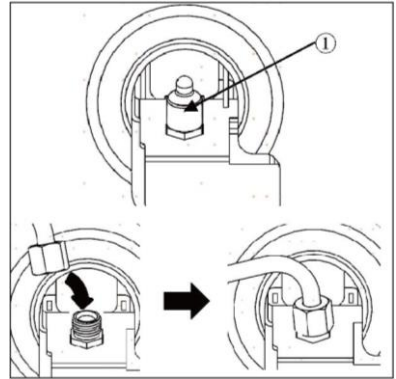

Tilkobling til vannkranen

Denne funksjonen er kun tilgjengelig på enkelte modeller.

1. Skyv vannslangen inn i hullet på krankoblingen som følger med tilbehøret. Røret skal holdes fast mens koblingen skyves på røret.
2. Sørg for at gummiskiven er montert på innsiden av kranen før du skru den på kranen.
 - ▶ En separat kobling eller adapter må kanskje kjøpes hvis kranen din ikke samsvarer med gjengestørrelsen på koblingen som følger med.

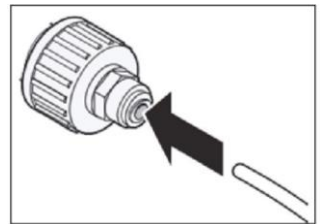

Kontrollerer vanntilkoblingen

Denne funksjonen er kun tilgjengelig på enkelte modeller.

- ▶ Slå på vanntilførselen og slå på apparatet. Sjekk alle koblinger nøye for mulige lekkasjer på grunn av dårlig monterte slanger.
- ▶ Trykk og hold inne 3Sec.Filter Reset-knappen i tre sekunder. Det nye vannfilteret er aktivert.
- ▶ Plasser en kopp under vandispenseren for å kontrollere at det renner vann gjennom apparatet.
- ▶ Kontroller koblingsrøret og skjøtene for lekkasjer igjen.

Is- og vanddispenser

Før du bruker is- og vanddispenseren



FORSIKTIGHET!

- ▶ Hold barn unna dispenseren for å unngå at barn leker med eller skader kontrollene.



FORSIKTIGHET!

- ▶ Kast de første partiene med is (ca. 20 terninger og 7 kopper vann). Dette er også nødvendig hvis apparatet ikke har vært brukt på lang tid.
- ▶ Rengjør vanddispenseringssystemet hvis de ikke har vært brukt på 48 timer. Spyl vannsystemet koblet til en vannforsyning hvis vannet ikke har blitt trukket på 5 dager.
- ▶ For å rengjøre vanddispenseringssystemet, skyll vannet gjennom dispenseren i ca. 5 minutter og kast de første par isene.
- ▶ Ikke bruk en tynn krystallkopp eller porselentøy når du dispenserer vann eller is.



Legg merke til

- ▶ Hvis du åpner fryserdøren mens vannet dispenseres, stopper vanntilførselen.
- ▶ Hvis du åpner kjøleskapsdøren mens vann, isbiter eller knust is dispenseres, vil utleveringen settes på pause. Når du lukker døren, vil den valgte varen fortsette å bli utlevert.
- ▶ Hvis kappkanten er liten, kan vann sprute ut av glasset eller gå glipp av det helt.
- ▶ Bruk en kopp med en kant på over 68 mm i diameter ved uttak av vann, isbiter eller knust is.
- ▶ Når ismaskinen produserer mindre isbiter, eller terningene klumper seg sammen, kan vannmengden som tilføres ismaskinen være lav på grunn av utilstrekkelig vann i vanntanken. Hvis isen ikke brukes ofte eller fryserens innstilte temperatur er for varm, kan den også klumpe seg sammen.
- ▶ Det er normalt at melkeaktig / grumsete vann dispenseres etter at vannfilteret er skiftet. Denne luften i vannet vil til slutt klare og er trygg å drikke under denne overgangen.

Bruke is- og vanddispenseren

Trykk på dispenservalgknappen gjentatte ganger til lyset over indikatoren du ønsker tenes.

Trykk på dispenserpadlen (1) med et glass eller annen beholder for å dispensere isbiter, vann eller knust is.

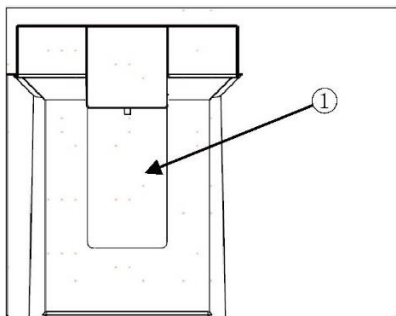

Rengjøring av dispenseren

Rengjøring av is- og vannløpet

Tørk av vannløpet (1) eller isutløpet (2) ofte med en ren klut, da det lett kan bli skittent.

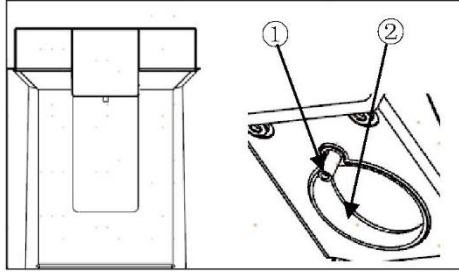

Legg merke til

Lo fra en klut kan feste seg til uttakene.

Rengjøring av dispenserbrettet

Tørk av hele området med en fuktig klut. Dispenserbrettet kan lett bli vått på grunn av sølt is eller vann.

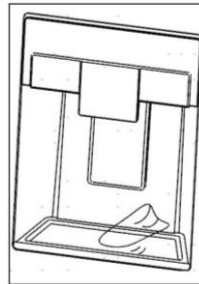

Automatisk ismaskin

Denne funksjonen er kun tilgjengelig på enkelte modeller. Denne funksjonen kan variere avhengig av modell som er kjøpt.

Før du bruker innendørs ismaskinen

Denne funksjonen er kun tilgjengelig på enkelte modeller.

- ▶ Ismaskinen produserer is normalt når det har gått ca. 48 timer etter at apparatet er installert.
- ▶ Hvis isbeholderen er helt fylt med is, vil isproduksjonen stoppe.
- ▶ Lyden av is som faller ned i isboksen er normalt.
- ▶ Hvis isbiter oppbevares i isboksen over lengre tid, kan de klumpe seg sammen og kanskje ikke lett skilles. I slike tilfeller må du tømme isbeholderen og la det lages fersk is.



FORSIKTIGHET!

- ▶ Det er normalt at melkeaktig eller grumsete vann dispenserer etter at vannfilteret er skiftet. Denne luften i vannet vil bli klar til slutt og er trygg å drikke.
- ▶ Den første isen og vannet som dispenserer kan inneholde partikler eller lukt fra vannforsyningsledningen eller vanntanken.
- ▶ Hvis det dispenserer misfarget is, sjekk vanntanken og vanntilførselen for en mulig kilde. Ikke bruk isen eller vannet før problemet er løst.
- ▶ Ikke berør isutløpet eller den automatiske ismaskinen med hånden eller et verktøy.
- ▶ Ha is i et glass før du fyller det med vann eller andre drikker. Det vil oppstå sprut hvis is dispenserer i et glass som allerede inneholder væske.
- ▶ Bruk aldri et glass som er usedvanlig smalt eller dypt. Is kan sette seg fast i ispassasjen og påvirke ytelsen til apparatet.
- ▶ Hold glasset i riktig avstand fra isutløpet. Et glass som holdes for nært utløpet kan forhindre is i å komme ut.
- ▶ Kast isen inne i isboksen hvis du drar på ferie eller hvis det oppstår et lengre strømbrudd. Vann fra smeltende is kan falle fra dispensereren på gulvet.

Innendørs ismaskin

Den automatiske ismaskinen kan automatisk lage 100-190 kuber, innenfor en 24-timers periode hvis forholdene er gunstige. Denne mengden kan variere i henhold til miljøet (omgivelsestemperatur rundt apparatet, hyppigheten av døren som åpnes, mengden mat som er lagret i apparatet, osv.).

(1) Automatisk avstengning (følerarm)

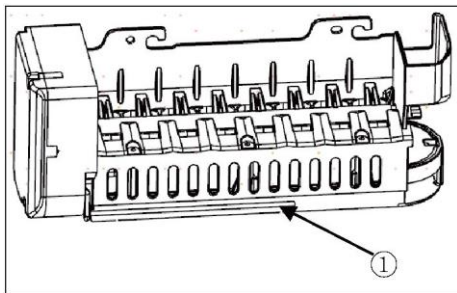

Fjerning/montering av isoppbevaringsbeholderen

Isdispenseringsrennen kan bli blokkert av frost hvis kun knust is brukes. Fjern frosten som samler seg ved å fjerne isbingen og rydde passasjen med en gummispatel. Regelmessig dispensering av isbiter kan også bidra til å forhindre frostoppbygging.

1. Dra forsiktig i håndtaket for å åpne isrommet.
2. For å fjerne isbeholderen innendørs, ta tak i det fremre håndtaket, løft den nedre delen litt og trekk sakte ut beholderen som vist.
3. Sett inn isbingen innendørs på nytt i motsatt rekkefølge av fjerningen.

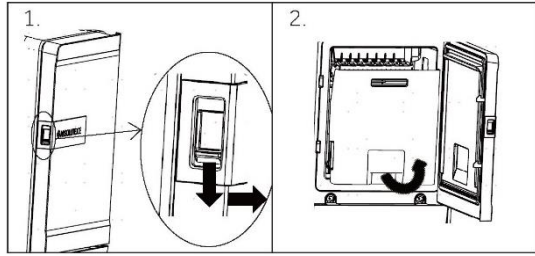

FORSIKTIGHET!

- ▶ Ikke berør den automatiske ismaskinens mekaniske deler med hånden eller noe mekanisk redskap. Dette kan forårsake alvorlig skade eller skade på apparatet.
- ▶ Ikke demonter, reparer eller endre den automatiske ismaskinen. Disse oppgavene skal kun utføres av en servicetekniker.
- ▶ Hold barn unna dispensereren.
- ▶ Når du monterer isbeholderen igjen, sørg for at den er riktig plassert.



ADVARSEL!

- ▶ Ikke legg denne isboksen i vann eller dryss den! Hvis du trenger å rengjøre denne isboksen, vennligst tørk den med en våt, myk klut.

Vannfilterer

Før du bytter vannfilteret



ADVARSEL!

- ▶ Ikke la barn få tilgang til små deler under installasjonen av dette produktet.
- ▶ Ikke bruk med vann som er mikrobiologisk usikkert eller av ukjent kvalitet uten tilstrekkelig desinfeksjon før eller etter systemet. Systemer sertifisert for cystereduksjon kan brukes på desinfisert vann som kan inneholde filtrerbare cyster.



Legg merke til

- ▶ Mens testingen ble utført under standard laboratorieforhold, kan faktisk ytelse variere.
- ▶ Det er viktig at produsentens anbefalte installasjons-, vedlikeholds- og filterbyttekrav utføres for at produktet skal fungere som annonsert.



FORSIKTIGHET!

- ▶ Ikke installer hvis vanntrykket overstiger 827 kPa. Hvis vanntrykket ditt overstiger 827 kPa, må du installere en trykkbegrensningsventil. Kontakt en rørleggerspesialist hvis du er usikker på hvordan du skal kontrollere vanntrykket.
- ▶ Ikke installer der vannhammerforhold kan oppstå. Hvis vannhammerforhold eksisterer, må du installere en vannhammeravleder. Kontakt en rørleggerspesialist hvis du er usikker på hvordan du skal sjekke denne tilstanden.
- ▶ Ikke installer på varmtvannsledninger. Maksimal driftsvanntemperatur for dette filtersystemet er 37,8 °C.
- ▶ Beskytt filteret mot frysing. Tøm filteret når temperaturen faller under 4,4 °C.
- ▶ Engangsfilterpatronen MÅ skiftes ut hver 6. måned, med den nominelle kapasiteten eller hvis det oppstår en merkbar reduksjon i strømningshastigheten.
- ▶ Der det er installert en tilbakestrømningssikring på et vannsystem, må det installeres en enhet for regulering av trykk på grunn av termisk ekspansjon.
- ▶ Sørg for at alle rør og fittings er sikre og fri for lekkasjer.

Bytte av vannfilteret

Filteret må skiftes hver 6. måned eller når vannfilterindikatoren på kontrollpanellyset tennes eller vandispenserens effekt reduseres.

Slik kjøper du et nytt vannfilter:

- Bruk en ny patron: HRXWF,
- Besøk din lokale forhandler eller distributør. For ytterligere hjelp, besøk vår nettside på www.haierspars.eu



Legg merke til

- ▶ Utskifting av vannfilteret fører til at en liten mengde vann (rundt 1 oz. eller 25 cc) renner ut.
- ▶ Pakk en klut rundt den fremre enden av vannfilterdekselet for å samle opp vann som lekker. Hold vannfilteret oppreist når det er fjernet, for å forhindre at gjenværende vann renner ut av vannfilteret.

1. Løft opp vannfilterdekselet.
2. Fjern engangsvannfilteret.
3. Bytt ut med et nytt vannfilter. Sett det nye filteret inn i filterhodet og roter det med klokken til pilen på det nye filteret er på linje med pilen på filterhodet. Sving filteret tilbake i rommet.
4. Lukk vannfilterdekselet.

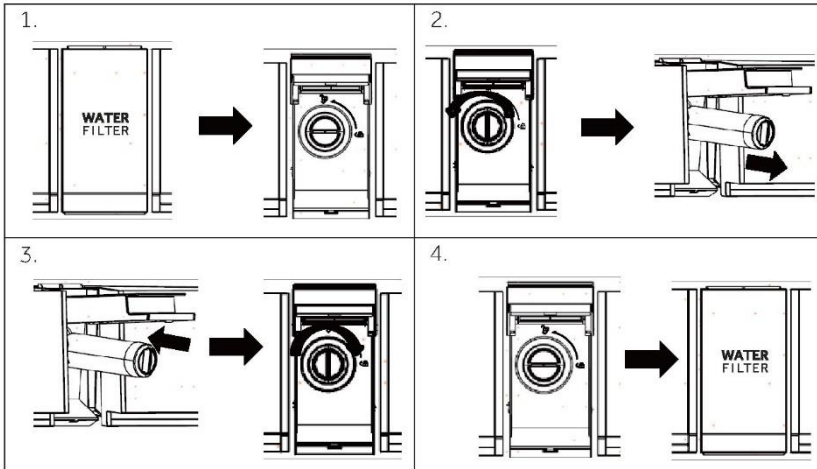

5. Trykk og hold inne **3Sec.Filter Reset-** knappen i 3 sekunder.
6. Dispenser vann i ca. 5 minutter for å fjerne innestengt luft og forurensninger.



FORSIKTIGHET!

- ▶ Unnlatelse av å skifte filtre når det er nødvendig eller bruk av vannfiltre som ikke er godkjent av Haier, kan føre til at filterpatronen lekker og føre til skade på eiendom.

Vannfilter

Modell: Haier HRXWF

- ▶ System sertifisert av IAPMO R&T mot NSF/ANSI-standardene 42, 53, 401 og P473 for reduksjon av krav spesifisert på ytelsesdataarket og hos iapmort.org.
- ▶ Faktisk ytelse kan variere med lokale vannforhold.

Retningslinjer for bruk/vannforsyningsparametre

Tjenesteflyt: 0,5 gpm (1,89 lpm)

Vannforsyning: Drikkevann

Vanntrykk: 25–120 psi (172–827 kPa)

Vanntemperatur: 33 °F–100 °F (0,6 °C–38 °C)

Kapasitet: 170 galloner (643,5 liter)

Det er viktig at produsentens anbefalte installasjons-, vedlikeholds- og filterbyttekrav utføres for at produktet skal fungere som annonsert. Se installasjonshåndboken for garantiinformasjon.



Legg merke til

Mens testingen ble utført under standard laboratorieforhold, kan faktisk ytelse variere. Erstatningskassett: HRXWF For estimerte kostnader for utskifting av elementer, besøk vår nettside på www.haierspares.eu.



ADVARSEL!

- ▶ **For å redusere risikoen forbundet med inntak av forurensninger:**
- ▶ **Ikke bruk med vann som er mikrobiologisk usikkert eller av ukjent kvalitet uten tilstrekkelig desinfeksjon før og etter systemet.** Systemer sertifisert for cystereduksjon kan brukes på desinfisert vann som kan inneholde filterbare cyster.



Legg merke til

For å redusere risikoen for vannlekkasje eller flom, og for å sikre optimal filterytelse:

- ▶ Les og følg bruksanvisningen før installasjon og bruk av dette systemet.
- ▶ Installasjon og bruk MÅ overholde alle statlige og lokale rørleggerlover.
- ▶ Ikke installer hvis vanntrykket overstiger 120 psi (827 kPa). Hvis vanntrykket ditt overstiger 80 psi (552 kPa), må du installere en trykkbegrensningsventil. Kontakt en rørleggerspesialist hvis du er usikker på hvordan du skal kontrollere vanntrykket.
- ▶ Ikke installer der vannhammerforhold kan oppstå. Hvis vannhammerforhold eksisterer, må du installere en vannhammeravleder. Kontakt en rørleggerspesialist hvis du er usikker på hvordan du skal sjekke denne tilstanden.
- ▶ Ikke installer på varmtvannsledninger. Maksimal driftsvanntemperatur for dette filtersystemet er 38 °C (100 °F).
- ▶ Beskytt filteret mot frysing. Tøm filteret når temperaturen faller under 33 °F (0,6 °C).
- ▶ Bytt engangsfilterpatronen hver sjette måned eller tidligere hvis du observerer en merkbar reduksjon i vannstrømningshastigheten.
- ▶ Unnlattelse av å skifte ut engangsfilterpatronen med anbefalte intervaller kan føre til redusert filterytelse og sprekker i filterhuset, noe som kan føre til vannlekkasje eller oversvømmelse.
- ▶ Dette systemet er testet i henhold til NSF/ANSI 42, 53, 401 og P473 for reduksjon av stoffene oppført nedenfor. Konsentrasjonen av de angitte stoffene i vann som kom inn i systemet ble redusert til en konsentrasjon mindre enn eller lik den tillatte grensen for vann som forlater systemet, som spesifisert i NSF/ANSI 42, 53, 401 og P473.

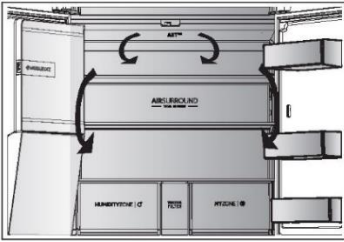

Multi-luftstrøm

Kjøleskapet er utstyrt med et multi-air-flow-system, hvor kjøleluftstrømmer er plassert på hvert hyllenivå. Dette bidrar til å opprettholde en jevn temperatur for å sikre at maten holdes ferskere lenger.

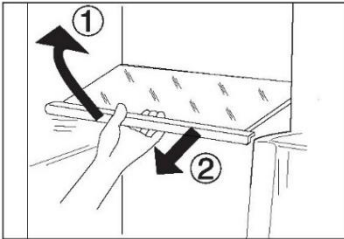

Justerbare hyller

Høyden på hyllene kan justeres for å passe dine oppbevaringsbehov.

1. For å flytte en hylle, fjern den først ved å løfte den fremre kanten (1) og trekke den ut (2).
2. For å installere den igjen, sett den på tappene på begge sider og skyv den til bakerste posisjon til baksiden av hyllen er festet inne i sporene i sidene.

i Legg merke til:

Sørg for at alle ender av en hylle er i vater.

My Zone-skuff

I denne delen er fuktighetsnivået lavere enn kjøleskapsdelen. Denne skuffen er egnet til å lagre ferske matvarer, raske kjølige matvarer og frukt og grønnsaker.

MYZONE | 

Humidity Box-skuff

I dette rommet er fuktighetsnivået rundt 90 %. Den styres automatisk av systemet og egner seg til å lagre frukt, grønnsaker, salater etc.

HUMIDITYZONE | 

i Legg merke til:

- ▶ Ikke fjern plastdekslet inne i de to sonene. De opprettholder fuktigheten.
- ▶ Kuldefølsomme frukter som ananas, avokado, bananer, grapefrukt anbefales ikke å lagre i disse to skuffene.
- ▶ Fuktighetsnivået kan være mindre enn 90 % med små mengder grønnsaker, derfor foretrekkes store mengder grønnsaker.

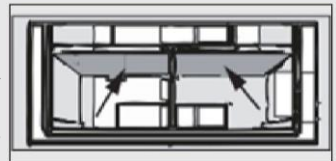

Switch Zone-rom

Apparatet er utstyrt med et Switch Zone-rom. Avhengig av formålet kan ønsket temperatur velges etter grad. Innstillingstemperaturen kan justeres mellom -18 °C og +5 °C:

SWITCHZONE | 

Avtakbare dørhyller/flaskeholder

Dørhyllene kan tas ut for rengjøring:

Plasser hendene på hver side av stativet, løft den oppover (1) og trekk den ut (2).

For å sette inn dørstativet, utføres trinnene ovenfor i omvendt rekkefølge.

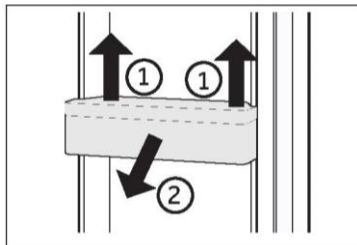

VALGFRI: OK-temperaturindikator

OK-temperaturindikatoren kan brukes til å bestemme temperaturer under +4 °C. Reduser temperaturen gradvis hvis skiltet ikke indikerer "OK".

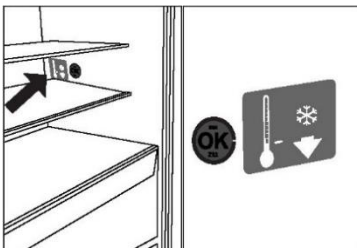

Legg merke til:

Når apparatet er slått på, kan det ta opptil 12 timer før riktig temperatur oppnås.

Avtakbar skuff

For å fjerne skuffen, trekk ut maksimalt (1), løft og fjern (2).

For å sette inn skuffen, utføres trinnene ovenfor i omvendt rekkefølge.

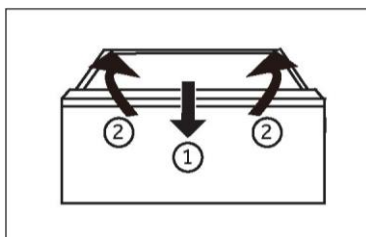

Oppbevaring av store gjenstander

Store gjenstander av f.eks. frossen mat kan oppbevares etter:

- ▶ fjerne det øvre frysebrettet, eller
- ▶ etter å ha tatt ut begge de øvre frysebrettene samt den midterste fryseskuffen og lagret maten direkte på de nedre frysebrettene.

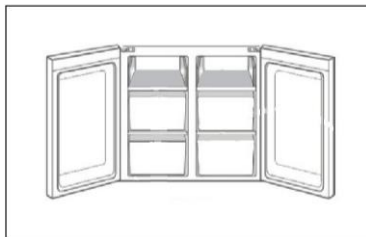

Lyset

LED-innvendig lys tennes når døren åpnes. Ytelsen til lysene påvirkes ikke av noen av apparatens andre innstillinger.



Energisparetips

- ▶ Sørg for at apparatet er skikkelig ventilert (se INSTALLASJON).
- ▶ Ikke installer apparatet i direkte sollys eller i nærheten av varmekilder (f.eks. komfyrer, varmeovner).
- ▶ Unngå unødvendig lav temperatur i apparatet. Energiforbruket øker jo lavere temperaturen i apparatet stilles inn.
- ▶ Funksjoner som POWER-FREEZE bruker mer energi.
- ▶ La varm mat avkjøles før du plasserer den i apparatet.
- ▶ Åpne apparatdøren så lite og så kort som mulig.
- ▶ Ikke overfyll apparatet for å unngå å hindre luftstrømmen.
- ▶ Unngå luft i matemballasjen.
- ▶ Hold dørpakninger rene slik at døren alltid lukkes riktig.
- ▶ Frys ned frossen mat i oppbevaringsrommet i kjøleskapet.
- ▶ Den mest energibesparende konfigurasjonen krever at apparatet holder skuffer, matboks og hyller i fabrikkfri tilstand, og maten bør plasseres så langt som mulig uten å blokkere luftutløpet til kanalen.

**ADVARSEL!**

Koble apparatet fra strømforsyningen før rengjøring.

Rengjøring

Rengjør apparatet når bare lite eller ingen mat er lagret.

Apparatet bør rengjøres hver fjerde uke for godt vedlikehold og for å forhindre dårlig matlagring.

**ADVARSEL!**

- ▶ Ikke rengjør apparatet med harde børster, stålbørster, vaskemiddelpulver, bensin, amylacetat, aceton og lignende organiske løsninger, sure eller alkaliske løsninger. Rengjør med spesielt kjøleskapsvaskemiddel for å unngå skade.
- ▶ Ikke spray eller skylt apparatet under rengjøring.
- ▶ Ikke bruk vannspray eller damp for å rengjøre apparatet.
- ▶ Ikke rengjør de kalde glasshyllene med varmt vann. Plutselige temperaturendringer kan føre til at glasset knuses.
- ▶ Ikke berør innsiden av fryserommet, spesielt med våte hender, siden hendene dine kan fryse fast på overflaten.
- ▶ Ved oppvarming kontroller tilstanden til frosne varer.



- ▶ Hold alltid dørpakningen ren.
 - ▶ Rengjør innsiden og huset til apparatet med en svamp fuktet i varmt vann og nøytralt rengjøringsmiddel.
1. Skrubbe innsiden og utsiden av kjøleskapet, inkludert dørforsegling, dørhylle, glasshyller, bokser og så videre, med et mykt håndkle eller svamp dyppet i varmt vann (du kan tilsette nøytralt vaskemiddel i det varme vannet).
 2. Hvis det er sølt væske, fjern alle de forurensede delene, skylt direkte med strømningsvannet, tørk og sett den tilbake i kjøleskapet.
 3. Hvis det er sølt krem (som krem, smeltende iskrem), fjern alle de forurensede delene, legg i varmt vann med ca. 40 °C i en stund, skylt deretter med flytevannet, tørk og legg det tilbake i kjøleskapet.
 4. I tilfelle en liten del eller komponent setter seg fast inne i kjøleskapet (mellom hyller eller skuffer), bruk en liten myk børste for å frigjøre den. Hvis du ikke kunne nå delen, vennligst kontakt Haier service
 - ▶ Skylt og tørk med en myk klut.
 - ▶ Ikke rengjør deler av apparatet i oppvaskmaskin.
 - ▶ La det gå minst fem minutter før du starter apparatet på nytt, ettersom hyppig start kan skade kompressoren.

Avriming

Avrimingen av kjøleskapet og fryseseksjonen gjøres automatisk; ingen manuell betjening er nødvendig.

Skifte ut LED-lampene



ADVARSEL!

Ikke skift ut LED-lampen selv, den må kun skiftes av enten produsenten eller en autorisert serviceagent.

Lampene bruker LED som lyskilde, med lavt energiforbruk og lang levetid. Hvis det er noe unormalt, vennligst kontakt kundeservice. Se KUNDESERVICE.

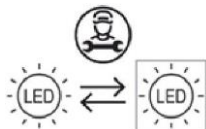

Utskiftbar (kun LED) lyskilde av en profesjonell.

Dette produktet inneholder en lyskilde med energieffektivitetsklasse E.

Rom	Spenning	Energieffektivitetsklasse	Modell
Baklampe for kjøleskap	12 V	E	
Fryser	12 V	E	HCR7918EIMP
Switch Zone	12 V	E	HCR7918EIMB
Håndtaklampe	12 V	E	HCR7918EIMP (UK)
*Projeksjonslampe	12 V	E	HCR7918ENMP

*Kun for modell HCR7918EIMP/HCR7918EIMB/HCR7918EIMP(UK)

Ikke brukt over lengre tid

Hvis apparatet ikke skal brukes over en lengre periode, og du ikke vil bruke Holiday-funksjonen til kjøleskapet:

- ▶ Ta ut maten.
- ▶ Trekk ut strømledningen.
- ▶ Rengjør apparatet som beskrevet ovenfor.
- ▶ Hold dørene åpne for å forhindre dannelse av vond lukt inne.



Legg merke til

Slå av apparatet kun hvis det er strengt nødvendig.

Flytte apparatet

1. Fjern all mat og trekk ut stikkontakten.
2. Fest hyller og andre bevegelige deler i kjøleskapet og fryseren med teip.
3. Ikke vipp kjøleskapet mer enn 45° for å unngå å skade kjølesystemet.



ADVARSEL!

- ▶ Ikke løft apparatet i håndtakene.
- ▶ Plasser aldri apparatet horisontalt på bakken.

Mange oppståtte problemer kan løses av deg selv uten spesifikk ekspertise. I tilfelle et problem, sjekk alle viste muligheter og følg instruksjonene nedenfor før du kontakter en ettersalgsservice. Se KUNDESERVICE.



ADVARSEL!

- ▶ Før vedlikehold, deaktiver apparatet og trekk støpselet ut av stikkontakten.
- ▶ Elektrisk utstyr skal kun vedlikeholdes av kvalifiserte elektroeksperter, fordi feilaktige reparasjoner kan forårsake betydelige følgeskader.
- ▶ En skadet forsyning bør kun erstattes av produsenten, dennes serviceagent eller lignende kvalifiserte personer for å unngå fare.

Problem	Mulig årsak	Mulig løsning
Kompressoren fungerer ikke.	<ul style="list-style-type: none"> • Støpselet er ikke koblet til stikkontakten. • Apparaten er i avrimingssyklusen 	<ul style="list-style-type: none"> • Koble til støpselet. • Dette er normalt for en automatisk tining
Apparatet går ofte eller går i for lang tid.	<ul style="list-style-type: none"> • Inne- eller utendørstemperaturen er for høy. • Apparaten har vært avslått i en periode. • En dør på apparaten er ikke tett lukket. • Døren har vært åpnet for ofte eller for lenge. • Temperaturinnstillingen for fryseseksjonen er for lav. • Dørpakningen er skitten, slitt, sprukket eller feilaktig. • Den nødvendige luftsirkulasjonen er ikke garantert. 	<ul style="list-style-type: none"> • I dette tilfellet er det normalt at apparatet går lenger. • Normalt tar det 8 til 12 timer før apparatet har kjølt seg helt ned. • Lukk døren/skuffen og sørg for at apparatet er plassert på et jevnt underlag og at det ikke er mat eller beholdere som skurrer i døren. • Ikke åpne døren/skuffen for ofte. • Still inn temperaturen høyere til en tilfredsstillende kjøleskapstemperatur oppnås. Det tar 24 timer før kjøleskapstemperaturen blir stabil. • Rengjør dør-/skuffepakningen eller skift dem ut av kundeservice. • Sørg for tilstrekkelig ventilasjon.
Innsiden av kjøleskapet er skittent og/eller lukter.	<ul style="list-style-type: none"> • Innsiden av kjøleskapet trenger rengjøring. • Mat med sterk lukt oppbevares i kjøleskapet. 	<ul style="list-style-type: none"> • Rengjør innsiden av kjøleskapet. • Pakk maten godt inn..

Apparatet lager unormale lyder.	<ul style="list-style-type: none"> • Apparatet er ikke plassert på jevnt underlag. • Apparatet berører en gjenstand rundt seg. 	<ul style="list-style-type: none"> • Juster føttene for å nivåere apparatet. • Fjern gjenstander rundt apparatet.
Det er ikke kaldt nok inne i apparatet.	<ul style="list-style-type: none"> • Temperaturen er satt for høyt. • For varme varer er lagret. • For mye mat har blitt lagret på en gang. • Varene er for nær hverandre. • En dør/skuff til apparatet er ikke tett lukket. • Døren/skuffen har vært åpnet for ofte eller for lenge. 	<ul style="list-style-type: none"> • Tilbakestill temperaturen. • Avkjøl alltid varer før du lagrer dem. • Oppbevar alltid små mengder mat. • La det være et mellomrom mellom flere matvarer slik at luften kan strømme. • Lukk døren/skuffen. • Ikke åpne døren/skuffen for ofte.
Det er for kaldt inne i apparatet.	<ul style="list-style-type: none"> • Temperaturen er satt for lavt. • Super-Frz/ Super-Cool-funksjonen er aktivert eller kjører for lenge. 	<ul style="list-style-type: none"> • Tilbakestill temperaturen. • Slå av Super-Frz/ Super-Cool-funksjonen
Fuktighetsdannelse på innsiden av kjøleseksjonen.	<ul style="list-style-type: none"> • Klimaet er for varmt og for fuktig. • En dør/skuff til apparatet er ikke tett lukket. • Døren/skuffen har vært åpnet for ofte eller for lenge. • Matbeholdere eller væsker står åpne. 	<ul style="list-style-type: none"> • Øk temperaturen. • Lukk døren/skuffen. • Ikke åpne døren/skuffen for ofte. • La varm mat avkjøles til romtemperatur og dekk til mat og væske.
Fuktighet samler seg på kjøleskapets utside eller mellom dører/dør og skuff.	<ul style="list-style-type: none"> • Klimaet er for varmt og for fuktig. • Døren er ikke tett lukket. Den kalde luften i apparatet og den varme luften utenfor kondenserer. 	<ul style="list-style-type: none"> • Dette er normalt i fuktig klima og vil endre seg når luftfuktigheten synker. • Sørg for at døren/skuffen er tett lukket.
Sterk is og frost i frysedelen.	<ul style="list-style-type: none"> • Varene var ikke tilstrekkelig pakket. • En dør/skuff til apparatet er ikke tett lukket. • Døren/skuffen har vært åpnet for ofte eller for lenge. • Dør-/skuffepakningen er skitten, slitt, sprukket eller feilaktig. • Noe på innsiden hindrer at døren/skuffen lukkes ordentlig. 	<ul style="list-style-type: none"> • Pakk alltid varene godt. • Lukk døren/skuffen. • Ikke åpne døren/skuffen for ofte. • Rengjør dør-/skuffepakningen eller bytt dem ut med nye. • Flytt hyllene, dørhyllene eller innvendige beholdere for å la døren/skuffen lukkes.
Sidene på skapet og dørlisten blir varme.	<ul style="list-style-type: none"> • - 	<ul style="list-style-type: none"> • Dette er normalt.

Apparatet lager unormale lyder.	<ul style="list-style-type: none"> • Apparatet er ikke plassert på jevnt underlag. • Apparatet berører en gjenstand rundt seg. 	<ul style="list-style-type: none"> • Juster føttene for å nivellere apparatet. • Fjern gjenstander rundt apparatet.
En svak lyd kan høres som ligner på rennende vann.	<ul style="list-style-type: none"> • - 	<ul style="list-style-type: none"> • Dette er normalt.
Du vil høre en alarmpipe.	<ul style="list-style-type: none"> • Døren til kjøleskapet er åpen. 	<ul style="list-style-type: none"> • Lukk døren.
Du vil høre en svak summing.	<ul style="list-style-type: none"> • Anti-kondenssystemet fungerer 	<ul style="list-style-type: none"> • Dette forhindrer kondens og er normalt
Innvendig belysning eller kjølesystem fungerer ikke.	<ul style="list-style-type: none"> • Støpselet er ikke koblet til stikkkontakten. • Strømforsyningen er ikke intakt. • LED-lampen er ute av drift. 	<ul style="list-style-type: none"> • Koble til støpselet. • Kontroller strømforsyningen til rommet. Ring det lokale strømselskapet! • Ring service for bytte av lampe.
Vann lekker eller drypper fra vandispenserutløpet.	<ul style="list-style-type: none"> • Vanntanken er ikke riktig installert • Vanddispensertuten er ikke skrudd fast til tanken. • Den hvite O-ringen av silisium mangler fra vanntuten. 	<ul style="list-style-type: none"> • Sett vanntanken inn i kjøleskapsdøren igjen, sørg for at den er skjøvet helt inn i døren. • Vanntuten skrues godt fast i vanntanken. • Sjekk at vannetuten har en hvit silisium O-ring i tankenden før du monterer vanntuten på vanntanken.
Den automatiske ismaskinen produserer ikke is eller produserer en liten mengde is.	<ul style="list-style-type: none"> • Ikke koble vanntilførselsrøret til apparatet og åpne tilførselsventilen. • Vanntilførselsslengen bøyd. • Utdelt en stor mengde is nylig. • Ismaskinfunksjon ikke på. • Åpne apparatdøren ofte. • Apparatdøren er ikke helt lukket. 	<ul style="list-style-type: none"> • Koble vanntilførselsrøret til apparatet og åpne tilførselsventilen helt. • Rett opp vanntilførselsrøret. • Det tar omtrent 24 timer å produsere mer is i den automatiske ismaskinen. Vent. • Slå "Is på/av" på. • Hvis du åpner apparatdøren ofte, vil kald luft slippe ut, noe som reduserer hastigheten på isproduksjonen. Ikke åpne og lukk apparatdøren ofte. • Lukk apparatdøren helt.

<p>Is utleveres ikke.</p>	<ul style="list-style-type: none"> • Isbit- eller knust is-funksjonen er ikke valgt. • Isstien sperret. 	<ul style="list-style-type: none"> • I kontrollpanelet velger du modusene for isbiter og knust is vekselvis for å dispensere isen. • Sjekk isen og rengjør isbanen regelmessig.
<p>Vann kommer ikke ut.</p>	<ul style="list-style-type: none"> • Tilførselsventilen kan være slått av. • Vandispensertanken kan være tom. • Vanntilførselsslangen bøyd. • Bruk ufiltrert vann. • Vannfilteret er tilstoppet eller filteret er ikke installert. • Vannet i reservoaret er frosset fordi kontrollene er stilt for kaldt. 	<ul style="list-style-type: none"> • Åpne vanntilførselsventilen. • Fyll vannbeholderen. • Rett opp vanntilførselsrøret. • Bytt vannfilteret på forhånd. • Skift ut vannfilteret. • Still inn kjøleskapskontrollen til en varmere innstilling og vent i 24 timer. Hvis vannet ikke renner ut etter 24 timer, ring for service.
<p>Det lekker vann fra dispenseren.</p>	<ul style="list-style-type: none"> • Luft kan være tilstede i vannledningssystemet, noe som får vann til å dryppe etter uttak. 	<ul style="list-style-type: none"> • Dispenser vann i minst 3 minutter for å fjerne luft fra systemet.
<p>Vann smaker rart.</p>	<ul style="list-style-type: none"> • Det rensede vannet eller kalde vannet har ikke vært brukt på en lengre periode. • Et utløpt filter brukes. 	<ul style="list-style-type: none"> • Dispenser vann i minst 3 minutter. • Skift ut vannfilteret.

For å kontakte teknisk assistanse, besøk nettstedet vårt: <https://corporate.haier-europe.com/en/>

Under avsnittet "nettsted" velger du merket til produktet og landet ditt. Du vil bli omdirigert til det spesifikke nettstedet der du finner telefonnummeret og skjemaet for å kontakte teknisk assistanse.

Strømbrudd

I tilfelle strømbrudd skal maten holde seg kald i ca. 5 timer. Følg disse tipsene under et langvarig strømbrudd, spesielt om sommeren:

- ▶ Åpne døren/skuffen så få ganger som mulig.
- ▶ Ikke legg ekstra mat i apparatet under strømbrudd.
- ▶ Hvis det gis forhåndsvarsel om strømbrudd og avbruddsvarigheten er lengre enn 5 timer, lag litt is og legg den i en beholder øverst i kjøleseksjonen.
- ▶ En inspeksjon av varene kreves umiddelbart etter avbruddet.
- ▶ Ettersom temperaturen i kjøleskapet vil stige under et strømbrudd eller annen feil, vil lagringsperioden og spiselig kvalitet på maten reduseres. All mat som tines bør enten konsumeres eller kokes og fryses ned (der det er egnet) like etterpå for å forhindre helseisiko.

Minnefunksjon under strømbrudd

Etter gjenoppretting av strømmen fortsetter apparatet med innstillingene som ble angitt før strømbruddet.

Pakke ut



ADVARSEL!

- ▶ Apparatet er tungt. Håndter alltid med minst to personer.
- ▶ Oppbevar alt emballasjemateriale utenfor barns rekkevidde og kast dem på en miljøvennlig måte.
- ▶ Ta apparatet ut av emballasjen.
- ▶ Fjern alt emballasjemateriale.

Miljøforhold

Romtemperaturen bør alltid være mellom 1 °C og 43 °C, siden det kan påvirke temperaturen inne i apparatet og energiforbruket. Ikke installer apparatet i nærheten av andre varmeavgivende apparater (ovner, kjøleskap) uten isolasjon.

Plassbehov

Nødvendig plass når døren åpnes:

B1 = 1217 mm

B2 = 1528 mm

D1 = 629 mm

D2 = 1110 mm

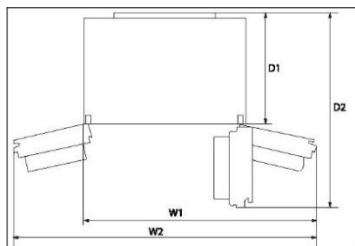

Ventilasjonsverrsnitt

For å oppnå tilstrekkelig ventilasjon av apparatet av sikkerhetsgrunner, må informasjonen om de nødvendige ventilasjonsverrsnittene følges.

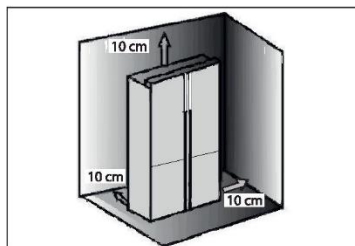

Innretting av apparatet

Apparatet skal plasseres på en flat og solid overflate.

1. Vipp kjøleskapet litt bakover.
2. Still føttene til ønsket nivå.

Pass på at avstanden til veggen på hengselsiden er minst 10 cm for at døren skal åpnes ordentlig.

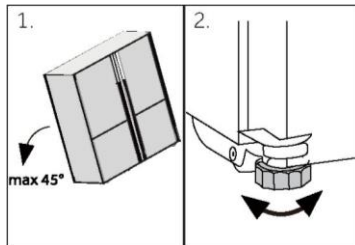

Legg merke til:

For et frittstående apparat: dette kjøleapparatet er ikke ment å brukes som et innebygd apparat

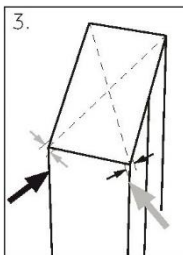

3. Stabiliteten kan kontrolleres ved vekselvis å støte på diagonalene. Den litt svaiende skal være den samme i begge retninger. Ellers kan rammen deformeres; mulig lekkasje dørpakninger er resultatet. En lav tendens bakover letter lukkingen av dørene.

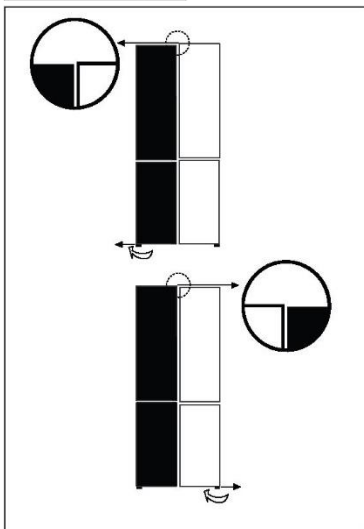

Finjustering av dørene

Hvis dørene ikke er i ett nivå, kan dette misforholdet rettes ved å gjøre følgende:

Bruke justerbar fot

Roter den justerbare foten i henhold til pilens retning for å skru opp eller ned foten.

Kontakt ettersalgsservice ved behov.

i Legg merke til:

I fremtiden bruk av kjøleskapsdører kan skje ujevnt fenomen til vekten av lagret mat. Deretter må du justere i henhold til metodene ovenfor.

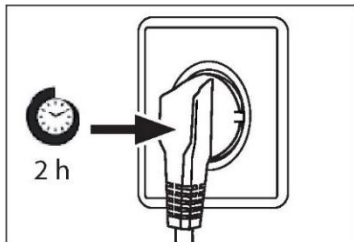

Ventetid

Til den vedlikeholdsfrie smøreoljen er det plassert i kapselen til kompressoren. Denne oljen kan komme gjennom det lukkede rørsystemet under skråtransport. Før du kobler apparatet til strømforsyningen, må du vente i minst 2 timer slik at oljen renner tilbake i kapselen.

Elektrisk tilkobling

Kontroller før hver tilkobling om:

- ▶ strømforsyning, stikkontakt og sikring passer til typeskiltet.
- ▶ strømuttaket er jordet og ingen multiplugg eller forlenger.
- ▶ støpselet og stikkontakten er strengt i samsvar.

Koble støpselet til en riktig installert stikkontakt.



ADVARSEL!

For å unngå risiko må en skadet strømlledning skiftes ut av kundeservice (se garantikortet).

Ice and Water og Automatic Ice-modeller

- ▶ Ditt "Ice and Water"- og "Automatic Ice"-kjøleskap må installeres av en kvalifisert rørlegger eller Haier-utdannet og støttet servicetekniker, da feil rørlegging kan føre til vannlekkasjer.
- ▶ Haier apparater påtar seg ikke ansvar for skader (inkludert vannskader) forårsaket av feil installasjon eller rørleggerarbeid.



Legg merke til:

Fjern dørkassene fra posisjon A og installer dem i posisjon B før første gangs bruk.

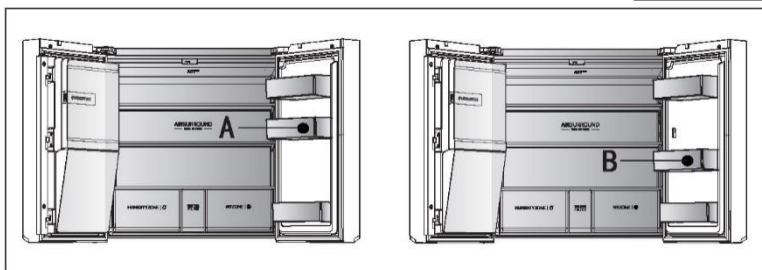
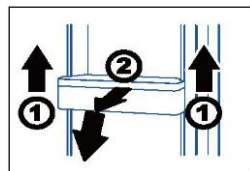

- ▶ Hold forkanten av beholderne med én hånd og teip bunnen av beholderne vekselvis i retning av pil 1 med den andre hånden. Etter at beholderne er ute av dørruset, roterer du forover og nedover i pilens retning 2 for å ta den ut og installere den i posisjon B.



ADVARSEL!

- ▶ Koble kun til drikkevannsforsyning. Vannfilteret filtrerer kun urenheter i vannet og gjør isen ren og hygienisk. Den kan ikke sterilisere eller ødelegge bakterier eller andre skadelige stoffer.
- ▶ For høyt vanntrykk i slangen kan skade apparatet. Installer en trykkreduksjon når vanntrykket i slangen overstiger 0,6 MPa.
- ▶ Før tilkobling, sjekk om vannet er rent og klart.

Produktblad i henhold til forordning EU nr. 2019/2016

Merke	Haier	Haier
Modellnavn / identifikator	HCR7918EIMP HCR7918EIMB HCR7918EIMP (UK)	HCR7918ENMP
Kategori av modellen	Kjøleskap-fryser	Kjøleskap-fryser
Energieffektivitetsklasse	E	E
Årlig energiforbruk (kWh/år) (1)	357	-
Totalt volum (L)	601	-
Volum kjøleskap (L)	323	-
Volum fryser (L)	131	-
Volum variabel temperaturrom (L)	135	-
Volum Zero-Star-rom (L)	12	-
Stjernerangering		
Temperatur i andre rom > 14 °C	Ikke anvendelig	Ikke anvendelig
Frostfritt system	Ja	Ja
Frysekapasitet (kg/24t)	6	6
Klimavurdering (2)	SN-N-ST	SN-N-ST
Støyemisjonsklasse og luftbåren akustisk støyutslipp (db(A) re 1pW)	C(38)	C(38)
Temperaturøkningstid (t)	9	9
Isproduksjonskapasitet	1,4 kg / 24 timer	-
Type apparat	frittstående	frittstående
Andre	Med ismaskin i døra	-

Forklaringer:

- Ja, omtalt

(1) Basert på resultatene av standardsamsvarstesten over 24 timer. Det faktiske forbruket avhenger av bruken og plasseringen av apparatet.

(2) Klimavurdering SN: Dette apparatet er beregnet for bruk i en omgivelsestemperatur på mellom +10 °C og +32 °C

Klimavurdering N: Dette apparatet er beregnet for bruk i en omgivelsestemperatur på mellom +16 °C og +32 °C

Klimavurdering ST: Dette apparatet er beregnet for bruk i en omgivelsestemperatur på mellom +16 °C og +38 °C

Klimavurdering T: Dette apparatet er beregnet for bruk i en omgivelsestemperatur på mellom +16 °C og +43 °C

Ytterligere tekniske data

Spenning/frekvens	220-240 V ~ / 50 Hz
Inngangsstrøm (A)	2 (HCR7918EIMP/HCR7918EIMB/HCR7918EIMP(UK)) 1.8 (HCR7918ENMP)
Hovedsikring (A)	16
Kjølevæske	R600a
Dimensjoner (H/B/D i mm)	1775 / 908 / 750

Vi anbefaler vår Haier-kundeservice og bruk av originale reservedeler.
Hvis du har et problem med apparatet, vennligst sjekk først avsnittet FEILSØKING.

Hvis du ikke finner en løsning der, ta kontakt

- ▶ din lokale forhandler eller
- ▶ vårt European Call Service-Center (se oppførte telefonnumre nedenfor) eller
- ▶ Service og Support-området på www.haier.com hvor du kan aktivere tjenesten
- ▶ hevder og finn også vanlige spørsmål.

For å kontakte vår tjeneste, sørg for at du har følgende data tilgjengelig.
Informasjonen finner du på typeskiltet.

Modell _____

Serienr. _____

Sjekk også garantikortet som følger med produktet i tilfelle garanti.

Europeisk Call Service-Center

Land*	Telefonnummer	Kostnader
Haier Italy (IT)	199 100 912	
Haier Spain (ES)	902 509 123	
Haier Germany (DE)	0180 5 39 39 99	<ul style="list-style-type: none"> • 14 Ct/Min fasttelefon • maks 42 Ct/Min Mobil
Haier Austria (AT)	0820 001 205	<ul style="list-style-type: none"> • 14,53 Ct/Min fasttelefon • max 20 Ct/Min alle andre
Haier United Kingdom (UK)	0333 003 8122	
Haier France (FR)	0980 406 409	

*For andre land, se www.haier.com

Haier Europe Trading Srl

Filial Storbritannia

Westgate House, Westgate, Ealing

London, W5 1YY

*Varighet av garantien for kjøleapparatet:

Minimumsgarantien er: 2 år for EU-land, 3 år for Tyrkia, 1 år for Storbritannia, 1 år for Russland, 3 år for Sverige, 2 år for Serbia, 5 år for Norge, 1 år for Marokko, 6 måneder for Algeria, Tunisia ingen juridisk garanti.

*Perioden for reservedeler for reparasjon av apparatet:

Termostater, temperatursensorer, kretskort og lyskilder er tilgjengelige i minst sju år etter at den siste enheten av modellen er markedsført. Dørhåndtak, dørhengsler, skuffer og kurver i minst sju år og dørpakninger i minimum ti år, etter å ha brakt den siste enheten av modellen på markedet.

*For mer informasjon om produktet, se <https://eprel.ec.europa.eu/> eller skann QR-en på energietiketten som følger med apparatet.

2022 Versjon B

Haier

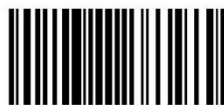

0060533033



Manual do utilizador

Frigorífico-Congelador

HCR7918EIMP

HCR7918EIMB

HCR7918EIMP(UK)

HCR7918ENMP

PT

Haier

Obrigado por comprar um produto Haier.

Leia atentamente estas instruções antes de utilizar este aparelho. As instruções contêm informações importantes que irão ajudá-lo a obter o melhor proveito do aparelho e garantir a instalação, o uso e a manutenção seguros e adequados.

Mantenha este manual num local conveniente para que o possa sempre consultar para uma utilização segura e adequada do aparelho.

Se vender, oferecer ou deixar o aparelho para trás, caso mude de casa, certifique-se de que entrega também este manual para que o novo proprietário se possa familiarizar com o aparelho e os avisos de segurança.



Legenda

Aviso - Informação importante de segurança



Informações gerais e dicas



Informação ambiental



Eliminação

Ajude a proteger o ambiente e a saúde humana. Coloque a embalagem em recipientes adequados para reciclagem. Ajude a reciclar resíduos de aparelhos elétricos e eletrónicos. Não elimine os aparelhos identificados com este símbolo com o lixo doméstico. Entregue o produto na sua unidade de reciclagem local ou entre em contacto com seu gabinete municipal.



AVISO!

Risco de lesão ou sufocação!

Os refrigerantes e os gases devem ser eliminados de forma profissional. Certifique-se de que os tubos do circuito refrigerante não estão danificados antes de serem devidamente eliminados. Desligue o aparelho da alimentação elétrica. Corte o cabo de alimentação de rede e elimine-o. Remova as bandejas e gavetas, bem como a pega e vedantes da porta, para evitar que crianças e animais de estimação se fechem no interior do aparelho.

Informações de segurança	4
Descrição do produto.....	10
Painel de controlo	11
Utilização	14
Equipamento.....	32
Cuidados e limpeza	35
Resolução de problemas	37
Instalação	42
Dados técnicos.....	46
Assistência ao cliente	48

Acessórios

Verifique os acessórios e a literatura de acordo com esta lista:



*Tubo de água

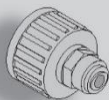

*Conector de água



Etiqueta energética



Cartão de garantia



Autocolante Manual do Utilizador "OK"

*Nota: Apenas para o modelo HCR7918EIMP/ HCR7918EIMB/ HCR7918EIMP(UK)

Antes de ligar o aparelho pela primeira vez, leia as seguintes dicas de segurança!:



AVISO!

Antes da primeira utilização

- ▶ Certifique-se de que não há danos provocados pelo transporte.
- ▶ Remova todas as embalagens e mantenha-as fora do alcance das crianças.
- ▶ Aguarde no mínimo duas horas antes de instalar o aparelho, de forma a garantir que o circuito refrigerante está com eficiência total.
- ▶ Manuseie o aparelho sempre com pelo menos duas pessoas porque é pesado.

Instalação

- ▶ O aparelho deve ser colocado num local bem ventilado. Certifique-se de que existe um espaço de, pelo menos, 10 cm por cima e ao redor do aparelho.
- ▶ Nunca coloque o aparelho numa área húmida ou num local onde possa ser salpicado com água. Limpe e seque as salpicos de água e manchas com um pano macio limpo.
- ▶ Não instale o aparelho sob luz solar direta ou na proximidade de fontes de calor (por exemplo, fogões, aquecedores).
- ▶ Instale e nivele o aparelho numa área adequada para o seu tamanho e utilização.
- ▶ **AVISO:** Mantenha as aberturas de ventilação no aparelho ou na estrutura embutida livres de obstruções.
- ▶ Certifique-se de que as informações elétricas na placa de classificação correspondem à fonte de alimentação. Se não, entre em contato com um electricista.
- ▶ O aparelho é operado por uma fonte de alimentação de 220-240 VAC/50 Hz. Uma flutuação da tensão anormal pode fazer com que o aparelho não ligue ou danifique o controlo da temperatura ou o compressor, ou pode haver um ruído anormal durante o funcionamento. Nesse caso, deve ser montado um regulador automático.
- ▶ Não use adaptadores de fichas múltiplas nem cabos de extensão.
- ▶ **AVISO:** Não coloque tomadas triplas múltiplas portáteis ou fontes de alimentação portáteis na parte traseira do aparelho.
- ▶ **AVISO:** Ao posicionar o aparelho, certifique-se de que o cabo de alimentação não se encontra preso nem danificado.
- ▶ Não pise o cabo de alimentação.
- ▶ Use uma tomada de terra separada para a fonte de alimentação que seja fácil de aceder. Este aparelho deve ser ligado à terra.

**AVISO!**

- ▶ **Apenas para o Reino Unido:** O cabo de alimentação do aparelho está equipado com uma ficha de 3 cabos (terra) que se encaixa numa tomada standard de 3 cabos (ligada à terra). Nunca corte ou desmonte o terceiro pino (terra). Após a instalação do aparelho, a tomada deve ficar acessível.
- ▶ **AVISO:** Não danifique o circuito refrigerante.
- Utilização diária**
- ▶ Este aparelho pode ser utilizado por crianças de idade igual ou superior a 8 anos e por pessoas com capacidades físicas, sensoriais ou mentais reduzidas ou falta de experiência e conhecimento, caso lhes tenha sido fornecida supervisão ou instruções relativas à utilização do aparelho de forma segura e desde que compreendam os perigos envolvidos.
- ▶ As crianças não devem brincar com o aparelho.
- ▶ As crianças de 3 a 8 anos são autorizadas a carregar e descarregar aparelhos de refrigeração, mas não podem limpar e instalar os aparelhos de refrigeração.
- ▶ Mantenha as crianças com menos de 3 anos de idade afastadas do aparelho, a menos que estejam constantemente sob supervisão.
- ▶ A limpeza e manutenção pelo utilizador não deve ser realizada por crianças sem supervisão.
- ▶ O aparelho deve ser posicionado de modo a que a ficha fique acessível.
- ▶ Se gás de carvão de outro gás inflamável verter para a proximidade do aparelho, desligue a válvula do gás de fuga, abra as portas e janelas e não desligue o cabo de alimentação do frigorífico/congelador ou de qualquer outro aparelho.
- ▶ Notar que o aparelho está definido para funcionar num intervalo de temperatura ambiente específico entre 10 °C e 38 °C. O aparelho não pode funcionar corretamente se for deixado por um longo período a uma temperatura acima ou abaixo do intervalo indicado.
- ▶ Não coloque artigos instáveis (objetos pesados, recipientes cheios de água) em cima do frigorífico/congelador, para evitar lesões causadas por queda ou choque elétrico causado pelo contato com a água.
- ▶ Não puxe pelas prateleiras da porta. A porta pode inclinar-se, o suporte de garrafas pode sair para fora ou o aparelho pode tombar.
- ▶ Abra e feche a porta apenas pelas pegas. O espaço entre a porta e o armário é muito estreito. Não coloque as mãos nessas áreas para evitar entalar os dedos. Abra ou feche as portas do frigorífico/congelador apenas quando não houver crianças dentro do alcance do movimento das portas.



AVISO!

- ▶ Para evitar a contaminação de alimentos considere as seguintes instruções:
- ▶ - Abrir a porta durante longos períodos provoca um aumento de temperatura significativo nos componentes do aparelho.
- ▶ - Limpar regularmente as superfícies que entram em contacto com alimentos e sistemas de drenagem acessíveis.
- ▶ - Limpar os depósitos de água se não tiverem sido usados durante 48 h; enxague o sistema de água conectado a uma alimentação de água se a água não tiver sido extraída durante 5 dias.
- ▶ - Guarde a carne e o peixe crus em recipientes adequados no frigorífico, de forma a não estarem em contacto nem gotejarem para outros alimentos.
- ▶ - Os compartimentos de comida congelada de duas estrelas são adequados para se guardar alimentos pré-congelados, guardar ou fazer gelo e fazer cubos de gelo.
- ▶ - Os compartimentos de uma, duas ou três estrelas não são adequados para congelar alimentos frescos.
- ▶ - Se o frigorífico for deixado vazio durante períodos longos, desligue, descongele, limpe, seque e deixe a porta aberta para evitar que se forme bolor dentro do aparelho.
- ▶ Nunca guarde cerveja nem refrigerantes engarrafados, líquidos em garrafas ou latas (exceto bebidas alcoólicas) especialmente bebidas gaseificadas no congelador, porque estas rebentam quando congeladas.
- ▶ Não guarde substâncias explosivas como, por exemplo, latas de aerossóis, com um carburante inflamável, no interior deste aparelho.
- ▶ Não guarde medicamentos, bactérias ou agentes químicos no aparelho. Este aparelho é um eletrodoméstico. Não é recomendado armazenar materiais que necessitem de temperaturas rigorosas.
- ▶ Verifique o estado dos alimentos caso ocorra aquecimento no congelador.
- ▶ Não ajuste uma temperatura desnecessariamente baixa no frigorífico. Podem ocorrer temperaturas negativas com altas definições. Atenção: As garrafas podem rebentar
- ▶ Não toque em artigos congelados com as mãos húmidas (use luvas). Especialmente não coma gelados de gelo imediatamente depois de os retirar do congelador. Existe o risco de congelar ou de se formarem bolhas de queimadura por gelo. PRIMEIROS socorros: passar imediatamente por água fria corrente. Não puxe!
- ▶ Não toque na superfície interna do compartimento do congelador, quando em funcionamento, especialmente com as mãos molhadas, pois as mãos podem congelar na superfície.

**AVISO!**

- ▶ Desligue o aparelho em caso de interrupção da energia ou antes da limpeza. Deixe passar pelo menos 7 minutos antes de reiniciar o aparelho, pois o arranque frequente pode danificar o compressor.
 - ▶ **AVISO:** Não use aparelhos elétricos no interior dos compartimentos para alimentos do aparelho, a não ser que sejam do tipo recomendado pelo fabricante.
- Manutenção/limpeza**
- ▶ Certifique-se de que as crianças estão vigiadas caso estejam a realizar a limpeza e manutenção.
 - ▶ Desligue o aparelho da alimentação elétrica antes de realizar qualquer manutenção de rotina. Deixe passar pelo menos 5 minutos antes de voltar a ligar o aparelho pois o arranque frequente pode danificar o compressor.
 - ▶ Segure a ficha, não o cabo, ao desligar o aparelho.
 - ▶ Não limpe o aparelho com escovas duras, escovas de arame, detergente em pó, gasolina, acetato de amilo, acetona e soluções orgânicas semelhantes, soluções ácidas ou alcalinas. Limpe com detergente especial para frigorífico/congelador para evitar danos. No final use água morna e solução de bicarbonato de sódio - cerca de uma colher de sopa de bicarbonato de sódio para um litro de água. Enxaguar abundantemente com água e secar. Não utilize pós de limpeza ou outros produtos de limpeza abrasivos. Não lave as peças removíveis na máquina de lavar loiça.
 - ▶ Não raspe o gelo com objetos afiados. Não use sprays, aquecedores elétricos, como secadores de cabelo, dispositivos de limpeza a vapor ou outras fontes de calor, de forma a evitar danos às peças plásticas.
 - ▶ **AVISO:** Não utilize dispositivos mecânicos ou outros meios para acelerar o processo de descongelação, que não os recomendados pelo fabricante.
 - ▶ Se o cabo de alimentação estiver danificado, tem de ser substituído pelo fabricante, pelo agente de serviço ou por pessoas igualmente qualificadas de forma a evitar o perigo.
 - ▶ Não tente reparar, desmontar ou modificar o aparelho sozinho. Em caso de reparação, entre em contato com a nossa assistência ao cliente.
 - ▶ Se as luzes de iluminação estiverem danificadas, devem ser substituídas pelo fabricante, pelo seu agente de serviço ou por pessoas qualificadas similares, a fim de evitar riscos.
 - ▶ Elimine o pó na parte de trás da unidade pelo menos uma vez no ano para evitar perigo de incêndio, bem como o aumento do consumo de energia.



AVISO!

- ▶ Não pulverize ou lave o aparelho durante a limpeza.
- ▶ Não use spray de água ou vapor para limpar o aparelho.
- ▶ Não lave prateleiras de vidro frias ou a porta de vidro com água quente. A mudança súbita de temperatura pode fazer com que o vidro se quebre.
- ▶ Se deixar de utilizar o seu aparelho durante um período prolongado, deixe-o aberto para evitar odores e cheiros desagradáveis dentro.

Informações sobre gases refrigerantes



AVISO!

O aparelho contém o refrigerante inflamável ISOBUTANO (R600a). Certifique-se de que o circuito refrigerante não fica danificado durante o transporte ou instalação. A fuga de refrigerante pode causar lesões oculares ou inflamações. Se ocorrer um dano, mantenha afastadas fontes de chama aberta, ventile completamente a sala, **não** ligue ou desligue os cabos de alimentação do eletrodoméstico ou de qualquer outro aparelho. Informe a assistência ao cliente.

No caso de os olhos entrarem em contacto com o fluido refrigerante, lave-os imediatamente sob água corrente e contacte imediatamente um oftalmologista.

AVISO: O sistema de refrigeração está sob alta pressão. Não o viole. Uma vez que são utilizados refrigerantes inflamáveis, instale, manuseie e repare o aparelho estritamente de acordo com as instruções e contacte o agente profissional ou o nosso serviço pós-venda para eliminar o aparelho.



AVISO!

Para frigoríficos com função de água gelada, preste atenção ao seguinte aviso:

Para aparelhos que não se destinam a ser ligados ao abastecimento de água:

AVISO: encher apenas com água potável.

Para aparelhos que se destinam a ser ligados ao abastecimento de água:

AVISO: conectar apenas ao abastecimento de água potável.

Se quiser limpar o sistema de água, consulte o Manual do Utilizador. Se tiver alguma dúvida, entre em contato com o serviço pós-venda.

Utilização prevista

Este aparelho destina-se a arrefecer e congelar alimentos. Foi desenhado exclusivamente para uso em aplicações domésticas e semelhantes, como áreas de cozinha para pessoal em lojas, escritórios e outros ambientes de trabalho; casas agrícolas e por clientes em hotéis, motéis e outros ambientes de tipo residencial, bem como em negócios de pousada e de catering. Não se destina a utilização comercial ou industrial.

Não são permitidas alterações ou modificações no aparelho. Uma utilização indevida pode causar riscos e perda de reivindicações de garantia.

Normas e diretivas e

Este produto cumpre os requisitos de todas as diretivas CE aplicáveis com as normas harmonizadas correspondentes e normas UK, que permitem a marcação CE e UKCA.



CUIDADO!

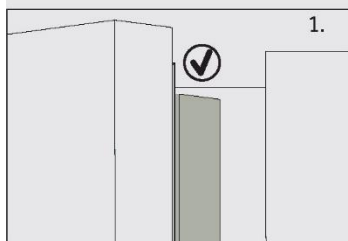

Ao fechar a porta, a tira vertical da porta esquerda no frigorífico deve ficar dobrada para dentro (1).

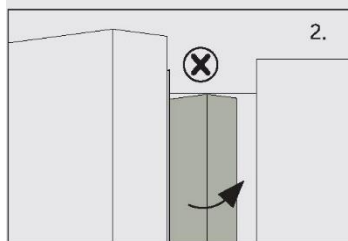

Se tentar fechar a porta esquerda e a tira vertical da porta não estiver dobrada (2), dobre-a primeiro, caso contrário, a tira da porta irá bater no eixo de fixação ou na porta direita. Isto pode danificar a tira da porta ou provocar uma fuga.

Há um piso de aquecimento dentro da estrutura. A temperatura da superfície subirá um pouco, o que é normal e não afetará a função do aparelho.



Aviso

Devido a alterações técnicas e a modelos diferentes, algumas das ilustrações neste manual podem ser diferentes do seu modelo.

Modelo (HCR7918EIMP/HCR7918EIMB/HCR7918EIMP(UK))

(Com máquina de fazer gelo na porta)

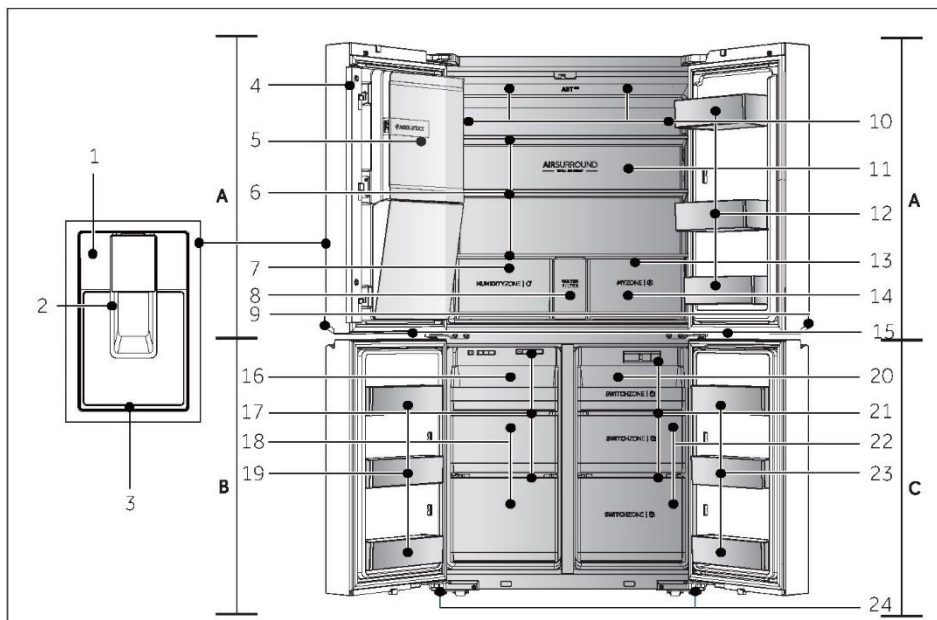

A: Compartmento do frigorífico

- 1 Painel de controlo
- 2 Pedal do dispensador
- 3 Bandeja de recolha
- 4 Feixe vertical
- 5 Máquina de fazer gelo automática
- 6 Prateleiras de vidro
- 7 Gaveta Humidity zone
- 8 Tampa do filtro de água
- 9 Lâmpada de mão
- 10 Conduto de ar e sensor (atrás do painel)
- 11 Lâmpada traseira
- 12 Suporte para frascos / prateleira da porta
- 13 Conduto de ar (atrás das gavetas)

- 14 Gaveta My Zone
- 15 Lâmpada do Congelador/Switch Zone

B: Compartmento do congelador

- 16 Bandeja deslizante
- 17 Conduto de ar
- 18 Gavetas do congelador
- 19 Porta-garrafas

C: Compartmento Switch Zone

- 20 Bandeja deslizante
- 21 Conduto de ar
- 22 Gavetas Switch Zone
- 23 Porta-garrafas
- 24 Pés ajustáveis

Painel de Controlo (HCR7918EIMP/HCR7918EIMB/HCR7918EIMP(UK))

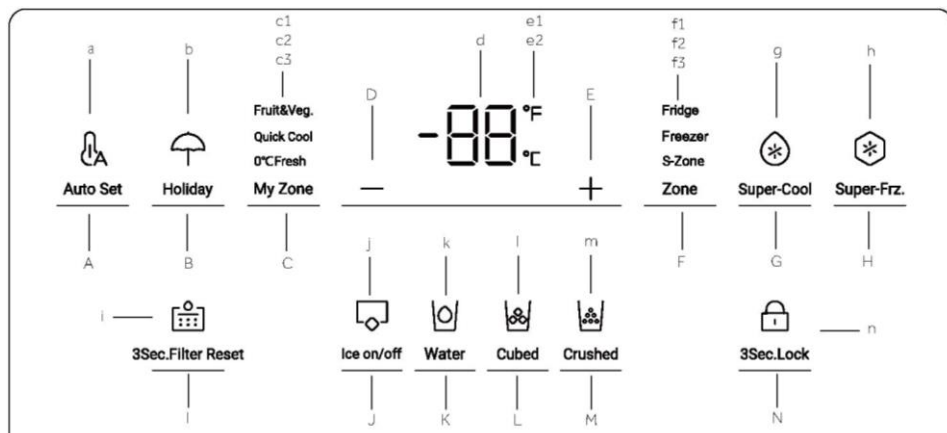
**Botões:**

- A Seletor do modo Auto Set
- B Seletor do modo Holiday
- C Seletor da gaveta My Zone
- D Botão Ajuste de Temperatura "-"
- E Botão Ajuste de Temperatura "+"
- F Seletor de zonas
- G Seletor Super-Cool
- H Seletor Super-Freeze
- I Seletor de função de reposição de filtro
- J Seleccionador o modo da máquina de fazer gelo
- K Seletor da função de captação de água
- L Seletor da função de gelo em cubos
- M Seletor de função de gelo picado
- N Seletor de bloqueio do painel

Indicadores:

- a Modo Auto Set
- b Modo Holiday
- c1 Modo Fruit & Vegetable
- c2 Modo Quick Cool
- c3 Modo 0° C Fresh
- d Indicação da temperatura
- e1 Graus Fahrenheit
- e2 Graus Celsius
- f1 Indicador de frigorífico
- f2 Indicador do congelador
- f3 Indicador de S-Zone
- g Função Super-Cool
- h Função Super-Freeze
- i Função de reinicialização do filtro
- j Modo da máquina de fazer gelo
- k Função de captação de água
- l Função de gelo em cubos
- m Função de gelo picado
- n Bloqueio do painel

i Aviso

Devido a alterações técnicas e a modelos diferentes, algumas das ilustrações neste manual podem ser diferentes do seu modelo.

Modelo (HCR7918ENMP)

(Sem máquina de fazer gelo na porta)

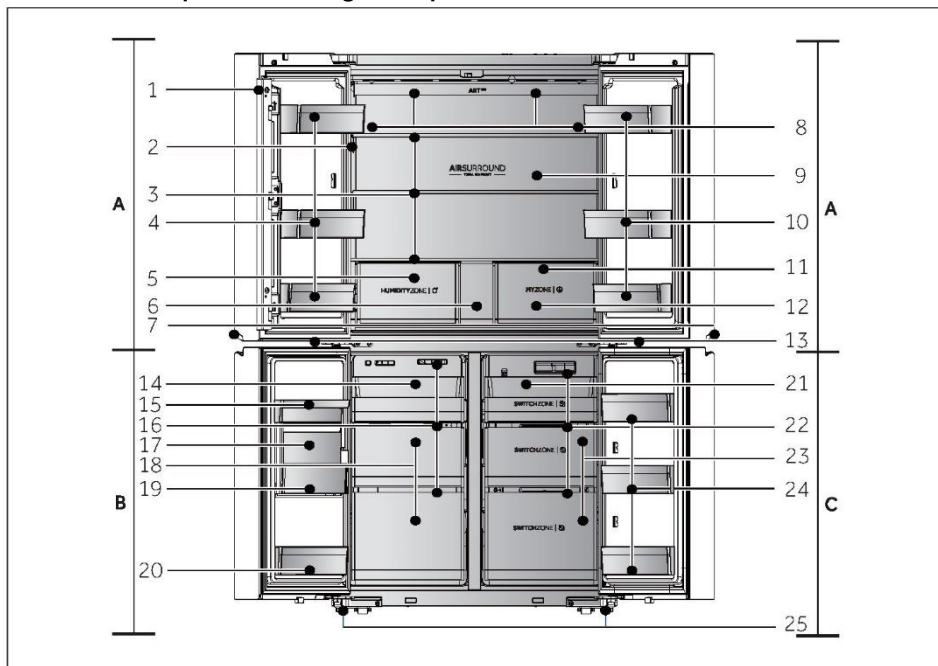

A: Compartmento do frigorífico

- 1 Feixe vertical
- 2 Painel de controlo
- 3 Prateleiras de vidro
- 4 Suporte para frascos / prateleira da porta
- 5 Gaveta Humidity zone
- 6 Gaveta de armazenamento
- 7 Lâmpada de mão
- 8 Conduta de ar e sensor (atrás do painel)
- 9 Lâmpada traseira
- 10 Suporte para frascos / prateleira da porta
- 11 Conduta de ar (atrás das gavetas)
- 12 Gaveta My Zone
- 13 Lâmpada do Congelador/Switch Zone

B: Compartmento do congelador

- 14 Bandeja deslizante
- 15 Caixa de água
- 16 Conduta de ar
- 17 Máquina de fazer gelo
- 18 Gavetas do congelador
- 19 Caixa de gelo
- 20 Porta-garrafas

C: Compartmento Switch Zone

- 21 Bandeja deslizante
- 22 Conduta de ar
- 23 Gavetas Switch Zone
- 24 Porta-garrafas
- 25 Pés ajustáveis

Painel de controlo (HCR7918ENMP)

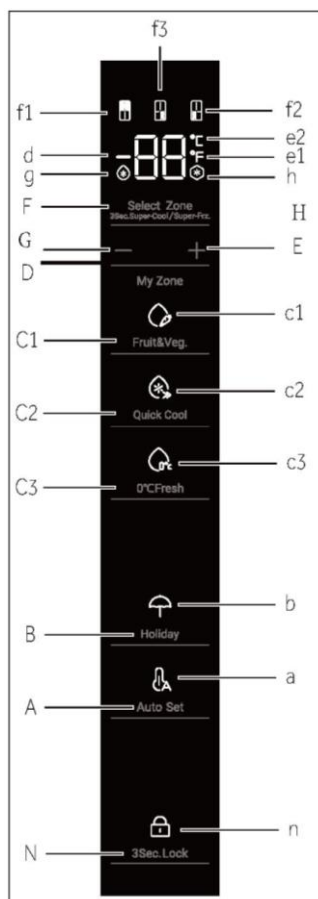

Botões:

- A Seletor do modo Auto Set
- B Seletor do modo Holiday
- C1 Seletor da função Fruit & Vegetable
- C2 Seletor da função Quick Cool
- C3 Seletor de função 0° C Fresh
- D Botão Ajuste de Temperatura "-"
- E Botão Ajuste de Temperatura "+"
- F Seletor de zonas
- G Seletor Super-Cool
- H Seletor Super-Freeze
- N Seletor de bloqueio do painel

Indicadores:

- a Modo Auto Set
- b Modo Holiday
- c1 Modo Fruit & Vegetable
- c2 Modo Quick Cool
- c3 Modo 0° C Fresh
- d Indicação da temperatura
- e1 Graus Fahrenheit
- e2 Graus Celsius
- f1 Indicador de frigorífico
- f2 Indicador do congelador
- f3 Indicador de S-Zone
- g Função Super-Cool
- h Função Super-Freeze
- n Bloqueio do painel

Antes da primeira utilização

- ▶ Remova todos os materiais de embalagem e mantenha fora do alcance das crianças e elimine-os de forma ecológica.
- ▶ Limpe o interior e o exterior do aparelho com água e um detergente suave antes de colocar qualquer alimento no seu interior.
- ▶ Após o aparelho ter sido nivelado e limpo, aguarde pelo menos 2 a 5 horas antes de o ligar à fonte de alimentação. Consulte a secção INSTALAÇÃO.
- ▶ Pré-arrefeça os compartimentos em definições elevadas antes de carregar com alimentos. A função Power-Freeze ajuda a arrefecer rapidamente os compartimentos.
- ▶ A temperatura do frigorífico e a temperatura do congelador são automaticamente definidas para 5°C e -18°C, respetivamente. Estas são as definições recomendadas. Se desejar, pode alterar estas temperaturas manualmente. Ver AJUSTAR A TEMPERATURA.

Botões do sensor

Os botões no painel de controlo são teclas de sensor que respondem logo quando tocadas levemente com o dedo.

Ligar/desligar o aparelho

O aparelho fica em funcionamento assim que for ligado à fonte de alimentação.

Quando o frigorífico é ligado pela primeira vez, o indicador "d" (visor de temperatura) acende-se. A temperatura do frigorífico, a temperatura da S-Zone e a temperatura do congelador são automaticamente definidas para 5° C, -6° C e -18° C, respetivamente. O indicador "a" (modo Auto Set) acende-se.

Provavelmente o bloqueio do painel está ativo.



Aviso

Quando o aparelho é ligado após a desconexão da fonte de alimentação principal, pode levar até 12 horas para que as temperaturas corretas sejam alcançadas.

Esvazie o aparelho antes de desligar. Para desligar o aparelho, puxe o cabo de alimentação para fora da tomada de alimentação.

Bloquear/desbloquear o painel

- ▶ Bloqueio automático: Quando a porta do frigorífico, a porta do congelador e a porta da S-Zone estão fechadas e não há nenhuma operação de tecla dentro de 30 segundos, o ecrã do visor apaga-se e bloqueia automaticamente.

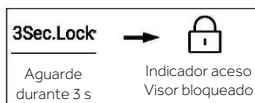

- ▶ Bloqueio manual: Quando o ecrã do visor está desbloqueado, prima o botão "N" (seletor de bloqueio do painel) e mantenha premido durante 3 segundos, o sinal sonoro toca uma vez, o indicador "n" (bloqueio do painel) acende-se, e o visor fica bloqueado.



Ajustar a temperatura

As temperaturas interiores são influenciadas pelos seguintes fatores:

- ▶ Temperatura ambiente
- ▶ Frequência de abertura da porta
- ▶ Quantidade de alimentos armazenados
- ▶ Instalação do aparelho

Ajuste a temperatura para o frigorífico

1. Quando o ecrã do visor estiver desbloqueado, prima o botão "F" (Seletor de Zona). O sinal sonoro toca uma vez, o indicador "f1" (Indicador de Frigorífico) pisca, e depois entra-se no modo de regulação da temperatura do frigorífico.
2. Prima o botão "D" (Botão de ajuste de temperatura "-") sempre que, o sinal sonoro toca uma vez, a temperatura definida do frigorífico será reduzida em 1. A temperatura do frigorífico irá exibir na sequência de "5°C ->4°C ->3°C ->2°C ->1°C ->9°C ->8°C ->7°C ->6°C ->5°C

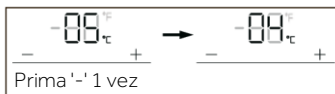

3. Prima o botão "E" (botão de ajuste de temperatura "+") sempre que, o sinal sonoro toca uma vez, a temperatura definida do frigorífico será aumentada em 1. A temperatura do frigorífico irá exibir na sequência de "5°C ->6°C ->7°C ->8°C ->9°C ->1°C ->2°C ->3°C ->4°C ->5°C

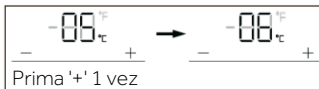

Aviso

Após a regulação da temperatura, se não houver operação dentro de 5 segundos, o sistema fica automaticamente determinado e memoriza a temperatura regulada.

Ajuste a temperatura do congelador

1. Quando o ecrã do visor estiver desbloqueado, prima o botão "F" (Seletor de Zona). O sinal sonoro toca uma vez, o indicador "f2" (Indicador do Congelador) pisca, e depois entra-se no modo de regulação da temperatura do congelador.
2. Prima o botão "D" (Botão de ajuste de temperatura "-") sempre que, o sinal sonoro toca uma vez, a temperatura definida do congelador será reduzida em 1. A temperatura do congelador é exibida na sequência de "-18°C ->-19°C ->-20°C ->-21°C ->-22°C ->-23°C ->-24°C ->-14°C ->-15°C ->-16°C ->-17°C ->-18°C".

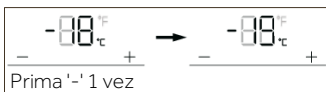

3. Prima o botão "E" (botão de ajuste de temperatura "+") sempre que, o sinal sonoro toca uma vez, a temperatura definida do congelador será aumentada em 1. A temperatura do congelador é exibida na sequência de "-18°C ->-17°C ->-16°C ->-15°C ->-14°C ->-24°C ->-23°C ->-22°C ->-21°C ->-20°C ->-19°C ->-18°C".

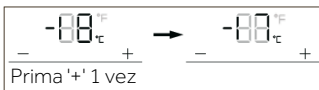

Aviso

Após a regulação da temperatura, se não houver operação dentro de 5 segundos, o sistema fica automaticamente determinado e memoriza a temperatura regulada.

Ajuste a temperatura para a Switch Zone (S-Zone)

Quando o ecrã do visor estiver desbloqueado, prima o botão "F" (Seletor de Zona). O sinal sonoro toca uma vez, o indicador "f3" (Indicador da S-Zone) pisca, e depois entra-se no modo de regulação da temperatura da S-Zone.

1. Prima o botão "D" (botão de ajuste de temperatura "-") cada vez que o sinal sonoro tocar uma vez, a temperatura definida da S-zone será reduzida em 1. A temperatura da S-zone será exibida na sequência de "-6°C -> -7°C -> -8°C -> -9°C -> -10°C -> -11°C -> -12°C -> -13°C -> -14°C -> -15°C -> -16°C -> -17°C -> -18°C -> 5°C -> 4°C -> 3°C -> 2°C -> 1°C -> 0°C -> -1°C -> -2°C -> -3°C -> -4°C -> -5°C -> -6°C".

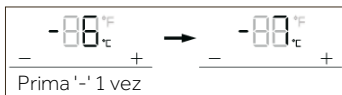

2. Prima o botão "E" (botão de ajuste de temperatura "+") sempre que, o sinal sonoro toca uma vez, a temperatura definida da S-Zone será aumentada em 1. A temperatura na S-zone será exibida na sequência de "-6°C -> -5°C -> -4°C -> -3°C -> -2°C -> -1°C -> 0°C -> 1°C -> 2°C -> 3°C -> 4°C -> 5°C -> -18°C -> -17°C -> -16°C -> -15°C -> -14°C -> -13°C -> -12°C -> -11°C -> -10°C -> -9°C -> -8°C -> -7°C -> -6°C".

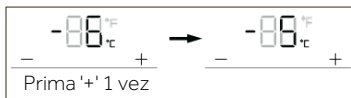

Aviso

Após a regulação da temperatura, se não houver operação dentro de 5 segundos, o sistema fica automaticamente determinado e memoriza a temperatura regulada.

Função Super-Cool

1. Quando o ecrã do visor estiver desbloqueado, prima o botão "G" (seletor Super-Cool), o sinal sonoro toca uma vez, o indicador "g" (função Super-Cool) acende-se, e depois a função Super-Cool é ativada.
2. Quando o indicador "g" (função Super-Cool) se acende, prima o botão "G" (seletor Super-Cool), o sinal sonoro toca uma vez, o indicador "g" (função Super-Cool) apaga-se, e depois a função Super-Cool desativa-se.
3. Após a função Super-Cool ser ligada, o frigorífico desliga automaticamente a função quando atinge a condição definida. Se quiser sair manualmente, pode premir o botão "G" (seletor Super-Cool) para o desligar.



Aviso

No estado Super-cool, a temperatura do frigorífico não pode ser ajustada. Se for premido um dos botões "D" (Botão de ajuste de temperatura "-") ou "E" (Botão de ajuste de temperatura "+") para ajustar a temperatura do frigorífico, o indicador "f1" (Indicador do frigorífico) piscará com um som rápido para indicar que esta operação não pode ser realizada.

No estado da função Super-cool, a função Auto-set não pode ser ativada ao mesmo tempo devido a diferentes modos de controlo. Quando se escolhe uma função que entra em conflito com outra função, a função original é automaticamente desativada.

Função Super-Freeze (Super-Frz)

1. Quando o ecrã do visor está desbloqueado, prima o botão "H" (Seletor Super-Freeze), o sinal sonoro toca uma vez, o indicador "h" (função Super-Freeze) acende-se, e depois a função Super-Freeze é ativada. Prima o botão "E" (Super-Frz).
2. Quando o indicador "h" (função Super-Freeze) acende, prima o botão "H" (seletor Super-Freeze), o sinal sonoro toca uma vez, o indicador "h" (função Super-Freeze) apaga-se, e depois a função Super-Freeze é desativada.
3. Após a função Super-Freeze estar ligada, o frigorífico desliga automaticamente a função quando atinge a condição definida. Se quiser sair manualmente, pode premir o botão "H" (seletor Super-Freeze) para o desligar.



Aviso

No estado Super-Freeze, a temperatura do congelador não pode ser ajustada. Se for premido um dos botões "D" (Botão de ajuste de temperatura "-") ou "E" (Botão de ajuste de temperatura "+") para ajustar a temperatura do congelador, o indicador "f2" (Indicador do congelador) piscará com um som rápido para indicar que esta operação não pode ser realizada.

A função Super-Freeze foi concebida para manter o valor nutricional dos alimentos congelados, pois congela os alimentos no mais curto espaço de tempo. Se grandes quantidades de alimentos congelados tiverem de ser congelados de uma só vez, recomenda-se que os utilizadores retirem os alimentos que não podem ser congelados da S-Zone, façam girar a temperatura da S-Zone abaixo dos -18°C, para os utilizar como congelador. Entretanto, a função Super-Freeze deve ser definida com 24h de antecedência, para que o congelador e a S-Zone possuam temperaturas relativamente baixas e coloquem os alimentos dentro. Neste momento, a velocidade de congelação do congelador e S-Zone é melhorada, os alimentos podem ser congelados rapidamente, a nutrição dos alimentos é efetivamente mantida, e o armazenamento torna-se bastante conveniente.

Modo Auto Set

1. Quando o ecrã do visor estiver desbloqueado, prima o botão "A" (seletor do modo Auto Set), o sinal sonoro toca uma vez, o indicador "a" (modo Auto Set) acende, e depois a função Auto Set será ligada.
2. Quando o indicador "a" (modo Auto Set) se acende, prima o botão "A" (seletor de modo Auto Set), o sinal sonoro toca uma vez, o indicador "a" (modo Auto Set) apaga-se, e depois a função Auto Set será desligada.



3. Este frigorífico tem a função de sensor humano. O painel de controlo, a lâmpada de manuseamento e a lâmpada de projeção acender-se-ão automaticamente se o utilizador se aproximar do frigorífico. No estado de desbloqueado, manter premido o botão "A" (seletor do modo Auto Set) durante 3 segundos, o sinal sonoro toca uma vez, depois a função de sensor de presença será desligada. A função de sensor de presença também pode ser ligada com a mesma operação.



Aviso

No modo Auto Set, a temperatura do frigorífico ou do congelador não pode ser ajustada. Se for premido um dos botões "D" (Botão de ajuste de temperatura "-") ou "E" (Botão de ajuste de temperatura "+") para ajustar a temperatura do frigorífico ou congelador, o indicador "f1" (Indicador do frigorífico) ou "f2" (indicador Congelador) piscará com um som rápido para indicar que esta operação não pode ser realizada.

No modo Auto Set, devido a diferentes métodos de controlo, se a função "Super-Cool" ou "Super-Freeze" estiver definida, o indicador "a" (Modo Auto Set) apaga-se, e depois a função Auto Set desativa-se automaticamente.

No modo Auto Set, a temperatura da S-Zone pode ser ajustada manualmente de acordo com as necessidades.

Modo Holiday

O modo Holiday é concebido para não utilizar o frigorífico durante muito tempo. Quando o modo Holiday está ligado, o congelador está sob controlo normal, e a temperatura do frigorífico é automaticamente definida para 17 °C. A temperatura real não é superior a 17 °C, o que evita um cheiro peculiar causado por sobretemperatura, e ajuda a reduzir o consumo de energia ao mesmo tempo.

1. Quando o ecrã do visor estiver desbloqueado, prima o botão "B" (seletor do modo Holiday), o sinal sonoro toca uma vez, o indicador "b" (modo Holiday) acende, e depois a função Holiday será ligada.
2. Quando o indicador "b" (modo Holiday) se acende, prima o botão "B" (seletor do modo Holiday), o sinal sonoro toca uma vez, o indicador "b" (modo Holiday) apaga-se, e depois a função Holiday será desligada.

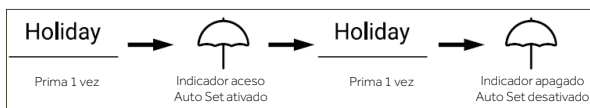

- No estado de desbloqueado, manter premido o botão "B" (seletor de modo Holiday) durante 3 segundos, o sinal sonoro toca uma vez, depois a lâmpada de projeção desliga-se. A função da lâmpada de projeção também pode ser ativada com a mesma operação.



Aviso

No estado Holiday, a temperatura do frigorífico não pode ser ajustada. Se for premido um dos botões "D" (Botão de ajuste de temperatura "-") ou "E" (Botão de ajuste de temperatura "+") para ajustar a temperatura do frigorífico, o indicador "f1" (Indicador do frigorífico) piscará com um som rápido para indicar que esta operação não pode ser realizada.

Antes de utilizar a função Holiday, esvaziar o frigorífico para evitar que a comida se estrague dentro do mesmo. Quando a função Holiday está ligada, ou a função "Auto Set" ou a função "Super-Cool" não podem ser ligadas ao mesmo tempo.

Gaveta My Zone

- Quando o ecrã do visor está desbloqueado, prima o botão "C" (seletor da gaveta My Zone), o sinal sonoro toca uma vez, o indicador "c1" (modo Fruit & Vegetable), o indicador "c2" (modo Quick Cool) e o indicador "c3" (modo 0° C Fresh) acendem em sequência.
- Quando o indicador "c1" (modo Fruit & Vegetable) se acender, prima o botão "C" (seletor da gaveta My Zone), o sinal sonoro toca uma vez, o indicador "c1" (modo Fruit & Vegetable) apaga-se, e depois a função Fruit & Vegetable é desativada com o indicador "c2" (modo Quick Cool) aceso.
- Quando o indicador "c2" (modo Quick Cool) se acender, prima o botão "C" (seletor da gaveta My Zone), o sinal sonoro toca uma vez, o indicador "c2" (modo Quick Cool) apaga-se, e depois a função Quick Cool desativa-se e o indicador "c3" (modo 0° C Fresh) acende-se.
- Quando o indicador "c3" (modo 0° C Fresh) se acender, prima o botão "C" (seletor da gaveta My Zone), o sinal sonoro toca uma vez, o indicador "c3" (modo 0° C Fresh) apaga-se, e depois a função 0° C Fresh desativa-se e o indicador "c1" (modo Fruit & Vegetable) acende-se.



- No estado de desbloqueado, mantenha premido o botão "C" (seletor da gaveta My Zone) durante 3 segundos, o sinal sonoro toca uma vez e, em seguida, a lâmpada da pega apaga-se. A lâmpada da pega também pode ser ligada com a mesma operação. Quando a lâmpada da pega pisca, a função EPP é ativada.



Aviso

Quando o frigorífico é ligado à eletricidade pela primeira vez, a função Fruit & Vegetable é automaticamente ativada.

Função de filtragem

Quando o frigorífico estiver funcionar durante seis meses, o indicador de lembrete "i" (função de reposição do filtro) acende-se para lembrar os utilizadores de substituir o filtro por um novo. Quando o filtro for substituído, mantenha premido o botão "I" (seletor de função de Reposição do filtro) durante 3 segundos para cancelar o lembrete, o tempo será reiniciado com o sinal sonoro a tocar.



i Aviso

A vida útil normal do filtro é de seis meses. Recomenda-se a substituição do filtro de seis em seis meses.

Modo da máquina de fazer gelo

1. No estado de desbloqueado, prima o botão "J" (seletor do modo da máquina de fazer gelo), o sinal sonoro toca uma vez, o indicador "j" (modo da máquina de fazer gelo) acende-se, e depois o modo da máquina de fazer gelo será ligado.
2. Quando o indicador "j" (modo da máquina de fazer gelo) se acende, prima o botão "J" (seletor do modo da máquina de fazer gelo), o sinal sonoro toca uma vez, o indicador "j" (modo da máquina de fazer gelo) apaga-se, e depois o modo da máquina de fazer gelo desliga-se.

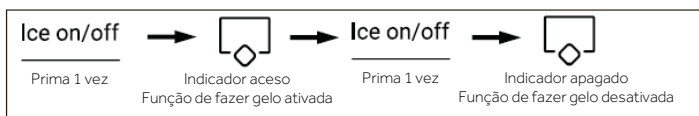

i Aviso

Quando o modo da máquina de fazer gelo está desativado, Ice on / off pisca quando o utilizador serve gelo em cubos ou gelo picado, alertando o utilizador de que o modo da máquina de fazer gelo está desligado.

Função de captação de água

Em qualquer estado (bloqueado ou desbloqueado), prima o botão "K" (Seletor da função de entrada de água), o sinal sonoro toca uma vez, o indicador "k" (Função de entrada de água) acende-se, e depois a função de entrada de água será é ativada.



Aviso

1. Quando o indicador "k" (função de captação de água) se acende, o indicador "l" (função de gelo em cubos) e o indicador "m" (função de gelo picado) apagam-se. Quando se prime o pedal do dispensador, a água sairá pelo orifício de entrada.
2. Quando o tempo de entrada de água atingir os 150s, o frigorífico emite um sinal sonoro e mantém a água até o tempo alcançar 180s, a água será cortada e a válvula de água entra no tempo de proteção dos 200s, e então a entrada de água poderá ser realizada novamente.
3. Quando o tempo acumulado de entrada de água atinge 8 min dentro de 10 min, a válvula de água entra no tempo de proteção dos 200s, e depois a entrada de água pode ser realizada novamente.

Função de gelo em cubos

Em qualquer estado (bloqueado ou desbloqueado), prima o botão "L" (seletor da função de gelo em cubos), o sinal sonoro toca uma vez, o indicador "i" (função de gelo em cubos) acende-se, e depois a função de cubos de gelo é ativada.

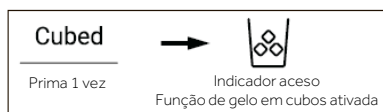

Aviso

1. Quando o indicador "l" (função de gelo em cubos) se acende, o indicador "k" (função de captação de água) e o indicador "m" (função de gelo picado) apagam-se. Depois de premido o micro-interruptor do distribuidor, o gelo em cubos sai da porta de entrada.
2. Quando a máquina de fazer gelo é ligada pela primeira vez, o indicador "l" e o indicador "m" acendem-se em sincronia com a memória do último estado. Quando a máquina de fazer gelo é ligada primeiro à eletricidade para funcionar, a função de gelo em cubos é desligada por defeito.
3. Prima o micro-interruptor do dispensador, a luz do mesmo acende-se com a tampa do mesmo aberta. Depois, o motor de picar gelo começa a rodar no sentido contrário dos ponteiros do relógio para empurrar os cubos de gelo. Desaperte o micro-interruptor do dispensador, a luz do mesmo apaga-se com o motor de picar gelo a parar, a tampa do dispensador fecha-se após 5 segundos.
4. No estado de gelo em cubos, quando o tempo de gelo em cubos for superior a 50 segundos, haverá um sinal sonoro que começa a alertar (batendo) para avisar os utilizadores para desligarem. Quando o tempo atinge 1 minuto, é forçado a parar o gelo em cubos, e é eficaz quando o interruptor é premido da próxima vez.
5. Durante o modo de gelo em cubos, se a porta do frigorífico for aberta, o motor que fornece gelo irá parar, com a tampa do dispensador fechada, a luz do dispensador apagada, e a função de gelo em cubos para.
6. É proibido servir gelo com a porta do frigorífico aberta.

Função de gelo picado

Em qualquer estado (bloqueado ou desbloqueado), prima o botão "M" (Seletor da função de entrada de água), o sinal sonoro toca uma vez, o indicador "i" (função de gelo picado) acende-se, e depois a função de gelo picado é ativada.



Aviso

1. Quando o indicador "m" (Função de gelo picado) acende, o indicador "k" (Função de entrada de água) e o indicador "l" (Função de gelo em cubos) apagam-se. Após o micro-interruptor do distribuidor ter sido premido, o gelo picado sairá pela porta de entrada.
2. Prima o micro-interruptor do dispensador, a luz do mesmo acende-se com a tampa do mesmo aberta. Depois, o motor de picar gelo começa a rodar no sentido dos ponteiros do relógio para empurrar os cubos de gelo. Desaperte o micro-interruptor do dispensador, a luz do mesmo apaga-se com o motor de picar gelo a parar, a tampa do dispensador fecha-se após 5 segundos.
3. No estado de gelo picado, quando o tempo de gelo picado é superior a 50 segundos, haverá um sinal sonoro que começa a alertar (batendo) para avisar os utilizadores para desligarem. Quando o tempo atinge 1 minuto, é forçado a parar o gelo triturado, e é eficaz quando o interruptor é premido da próxima vez.
4. Durante o modo de gelo picado, se a porta do frigorífico for aberta, o motor que fornece gelo irá parar, com a tampa do dispensador fechada, a luz do dispensador apagada, e a função de picar gelo para.
5. É proibido picar gelo com a porta do frigorífico aberta.

Alternar entre graus Celsius e Fahrenheit

1. As predefinições de fábrica do frigoríficos são em graus Celsius.
2. Quando o visor estiver desbloqueado, manter premido o botão "H" (Super-Freeze seletor) durante 3 s, o sinal sonoro toca uma vez, o indicador "e2" (Graus Celsius) dispara, com o indicador "e1" (Graus Fahrenheit) a acender.



Função EPP

No estado de desbloqueado, prima continuamente o botão "H" (Seletor Super-Freeze) e o botão "A" (seletor do modo Auto Set) 5 vezes (dentro de 5 segundos), o sinal sonoro toca uma vez, depois a função EPP será desligada. A função EPP pode igualmente ser ligada com a mesma operação.

Alarme de abertura da porta

Se qualquer porta for mantida aberta durante demasiado tempo ou se a porta não estiver bem fechada, o frigorífico emitirá um sinal sonoro de alarme a intervalos definidos para o lembrar de fechar a porta a tempo.

Memória de desligamento

O estado de funcionamento do desligamento instantâneo é lembrado. Depois de ligado novamente, ainda funciona de acordo com a configuração antes de ser desligado.

Instruções da máquina de fazer gelo

AVISO!

- ▶ conectar apenas ao abastecimento de água potável.
- ▶ A ligação da linha de água só deve ser instalada por um canalizador qualificado e em conformidade com a legislação e regulamentos locais que regem a qualidade da água.

Aviso

A instalação desta linha de água não está coberta pela garantia do aparelho.

Ligar a água ao aparelho

1. Retirar o tampão de borracha (1) da válvula de entrada de água.
2. Empurrar firmemente o tubo de água para a válvula de entrada de água e apertar a porca de colarinho. Este tubo de água precisa de ser cortado a partir do meio e utilizado, e a outra secção é utilizada como peça sobressalente.

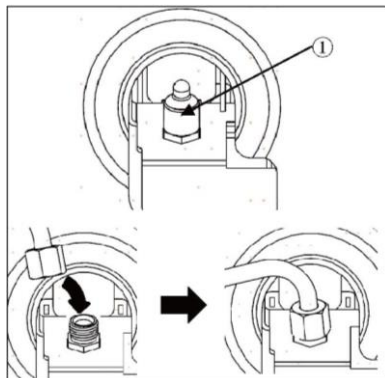

Ligação à torneira de água

Esta característica só está disponível em alguns modelos.

1. Empurrar o tubo de água para o orifício do conector da torneira fornecido nos acessórios. O tubo deve ser mantido firme enquanto o conector é empurrado para o tubo.
2. Certifique-se de que a anilha de borracha é colocada no interior do conector da torneira antes de a aparafusar na torneira.
 - ▶ Poderá ser necessário adquirir um conector ou adaptador separado se a sua torneira não corresponder ao tamanho da rosca do conector fornecido.

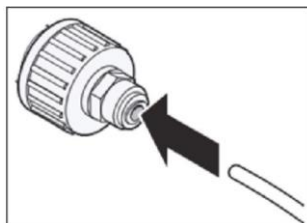

Verificação da ligação de água

Esta característica só está disponível em alguns modelos.

- ▶ Ligar o abastecimento de água e ligar o aparelho. Verificar cuidadosamente todos os acessórios para possíveis fugas devido a manguelras mal equipadas.
- ▶ Prima e mantenha o botão 3Sec.Filter Reset durante três segundos. O novo filtro de água foi ativado.
- ▶ Colocar uma chávena debaixo do dispensador de água para verificar se a água está a fluir através do aparelho.
- ▶ Verificar novamente se o tubo de ligação e as juntas apresentam fugas.

Dispensador de gelo e água

Antes de utilizar o dispensador de gelo e água



CUIDADO!

- ▶ Manter as crianças afastadas do dispensador para evitar que as crianças brinquem com ou danifiquem os controlos.



CUIDADO!

- ▶ Deite fora os primeiros lotes de gelo (cerca de 20 cubos e 7 chávenas de água). Isto também é necessário se o aparelho não tiver sido utilizado durante muito tempo.
- ▶ Limpe o sistema de distribuição de água se não tiverem sido utilizados durante 48 horas. Enxague o sistema de água conectado a uma alimentação de água se a água não tiver sido extraída durante 5 dias.
- ▶ Para limpar o sistema de dispensa de água, enxague a água através do dispensador cerca de 5 minutos e deite fora os primeiros lotes de gelo.
- ▶ Não utilize um copo de cristal fino ou loiça quando dispensa água ou gelo.



Aviso

- ▶ Se abrir a porta do congelador enquanto a água está a ser dispensada, a distribuição de água irá parar.
- ▶ Se abrir a porta do frigorífico enquanto se distribui água, gelo em cubos ou gelo picado, a distribuição será interrompida. Quando se fecha a porta, o item selecionado continua a ser dispensado.
- ▶ Se o rebordo do copo for pequeno, a água pode salpicar para fora do copo ou falhar completamente.
- ▶ Utilizar um copo com um rebordo de mais de 68 mm de diâmetro ao dispensar água, gelo em cubos ou gelo picado.
- ▶ Quando a máquina de fazer gelo produz cubos de gelo mais pequenos, ou quando os cubos se juntam, a quantidade de água fornecida à máquina de fazer gelo pode ser baixa devido a água insuficiente no depósito de água. Se o gelo não for utilizado com frequência ou se a temperatura definida no congelador for demasiado quente, os cubos podem também juntar-se.
- ▶ É normal sair água leitosa ou turva após a substituição do filtro de água. Este ar na água acabará por limpar e é seguro para beber durante esta transição.

Utilização do dispensador de gelo e água

Prima repetidamente o botão de seleção do dispensador até a luz acima do indicador que pretende se acender. Prima o pedal do dispensador (1) com um copo ou outro recipiente para dispensar gelo em cubos, água ou gelo picado.

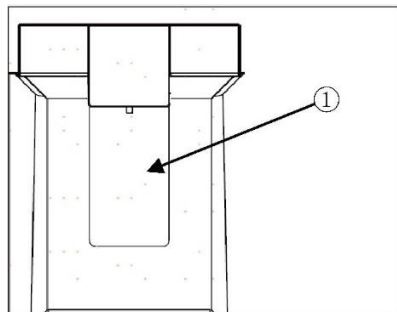

Limpeza do dispensador

Limpeza da saída de gelo e água

Limpar a saída de água (1) ou de gelo (2) frequentemente com um pano limpo, pois pode sujar-se facilmente.

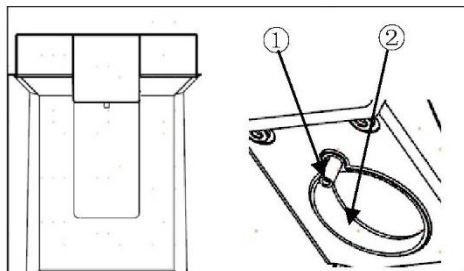

Aviso

O algodão de um pano pode aderir às saídas.

Limpeza do tabuleiro dispensador

Limpe toda a área com um pano húmido. O tabuleiro dispensador pode molhar-se facilmente devido ao derramamento de gelo ou água.

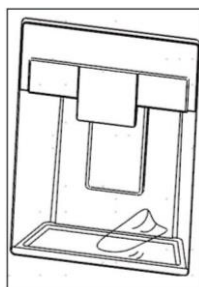

Máquina de fazer gelo automática

Esta característica só está disponível em alguns modelos.
Esta característica pode variar dependendo do modelo adquirido.

Antes de utilizar a máquina de fazer gelo da porta

Esta característica só está disponível em alguns modelos.

- ▶ A máquina de fazer gelo produz gelo normalmente quando decorridas aproximadamente 48 horas após o aparelho ter sido inicialmente instalado.
- ▶ Se o recipiente de gelo estiver completamente cheio de gelo, a produção de gelo irá parar.
- ▶ O som de gelo a cair para o recipiente de gelo é normal.
- ▶ Se os cubos de gelo forem armazenados no recipiente de gelo durante um longo período de tempo, podem colar-se uns aos outros e não são fáceis de separar. Nesse caso, esvazie o recipiente de gelo e permita que seja feito gelo fresco.



CUIDADO!

- ▶ É normal que sair água leitosa ou turva após a substituição do filtro de água. Este ar na água acabará por desaparecer e é seguro para beber.
- ▶ O primeiro gelo e água dispensados podem incluir partículas ou odor da linha de abastecimento de água ou do depósito de água.
- ▶ Se sair gelo descolorido, verifique se o depósito de água e o abastecimento de água quanto a uma possível fonte. Não utilizar gelo ou água até que o problema seja corrigido.
- ▶ Não tocar na saída de gelo ou na máquina de fazer gelo automática com a mão ou com uma ferramenta.
- ▶ Dispense gelo num copo antes de o encher com água ou outras bebidas. Ocorrem salpicos se o gelo for aplicado num copo que já contenha líquido.
- ▶ Nunca utilize um copo que seja excepcionalmente estreito ou profundo. O gelo pode encravar na passagem do gelo, afetando o desempenho do aparelho.
- ▶ Manter o vidro a uma distância adequada da saída de gelo. Um copo demasiado próximo da saída pode impedir que o gelo seja dispensado.
- ▶ Elimine o gelo dentro do recipiente de gelo se for de férias ou se ocorrer uma falha prolongada de energia. A água do gelo derretido pode cair do dispensador para o chão.

Máquina de fazer gelo na porta

A máquina de fazer gelo automática pode fazer automaticamente 100-190 cubos, dentro de um período de 24 horas, se as condições forem favoráveis. Esta quantidade pode variar de acordo com o ambiente (temperatura ambiente em torno do aparelho, frequência de abertura da porta, quantidade de alimentos armazenados no aparelho, etc.).

(1) Auto Shutoff (braço apalpador)

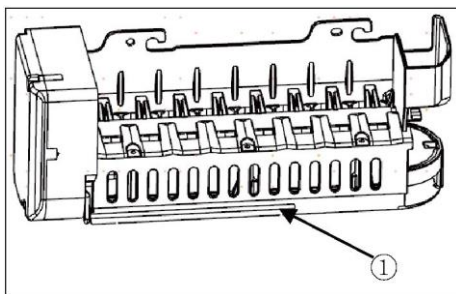

Remoção/Reparação do depósito de gelo

A calha de distribuição de gelo pode ficar bloqueada com geada se apenas for utilizado gelo picado. Remova a geada que se acumula, removendo o recipiente de gelo e limpando a passagem com uma espátula de borracha. A dispensa periódica de gelo em cubos também pode ajudar a evitar a acumulação de gelo.

1. Puxe suavemente a pega para abrir o compartimento de gelo.
2. Para remover o recipiente de gelo na porta, agarre na pega frontal, levante ligeiramente a parte inferior, e puxe lentamente o recipiente para fora, como mostrado.
3. Recarregar o recipiente de gelo na porta na sequência inversa da sua remoção.

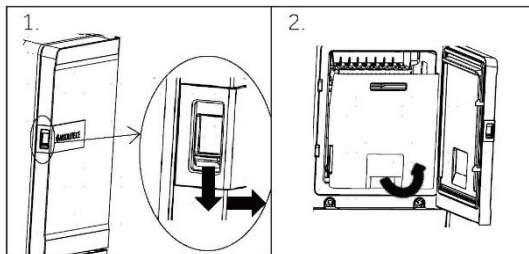

CUIDADO!

- ▶ Não tocar nas partes mecânicas da máquina de fazer gelo automática com a mão ou com qualquer implemento mecânico. Se o fizer, pode causar lesões graves ou danos no aparelho.
- ▶ Não desmontar, reparar ou alterar a máquina de fazer gelo automática. Estas tarefas só devem ser realizadas por um técnico de serviço.
- ▶ Manter as crianças afastadas do dispensador.
- ▶ Ao reequipar o recipiente de gelo, certifique-se de que este é colocado corretamente.



AVISO!

- ▶ Não ponha esta caixa de gelo na água nem a borrifre! Se precisar de limpar esta caixa de gelo, por favor limpe-a com um pano molhado e macio.

Filtro de água

Antes de substituir o filtro de água



AVISO!

- ▶ Não permita que as crianças tenham acesso a peças pequenas durante a instalação deste produto.
- ▶ Não utilize com água microbiologicamente insegura ou de qualidade desconhecida sem uma desinfecção adequada antes ou depois do sistema. Os sistemas certificados para redução de quistos podem ser utilizados em água desinfetada que pode conter quistos filtráveis.



Aviso

- ▶ Enquanto os testes foram realizados em condições laboratoriais normais, o desempenho na vida real pode variar.
- ▶ É essencial que os requisitos de instalação, manutenção e substituição de filtros recomendados pelo fabricante sejam cumpridos para que o produto tenha o desempenho anunciado.

**CUIDADO!**

- ▶ Não instalar se a pressão da água exceder 827 kPa. Se a sua pressão de água exceder 827 kPa, deve instalar uma válvula limitadora de pressão. Contacte um profissional de canalização se não souber como verificar a sua pressão de água.
- ▶ Não instale onde possam ocorrer condições de martelamento de água. Se existirem condições de martelamento de água, deve instalar uma proteção contra martelamento de água. Contacte um canalizador se não souber como verificar esta condição.
- ▶ Não instalar em linhas de abastecimento de água quente. A temperatura máxima da água de funcionamento deste sistema de filtragem é de 37,8 °C.
- ▶ Proteger o filtro contra congelamento. Drenar o filtro quando as temperaturas descem abaixo de 4,4 °C.
- ▶ O cartucho do filtro descartável DEVE ser substituído de 6 em 6 meses, à capacidade nominal ou se ocorrer uma redução notável no caudal.
- ▶ Quando um dispositivo de prevenção de refluxo é instalado num sistema de água, deve ser instalado um dispositivo para controlar a pressão devido à expansão térmica.
- ▶ Assegurar que todas as tubagens e acessórios estão seguros e livres de fugas.

Substituição do filtro de água

O filtro deve ser substituído a cada 6 meses ou quando o indicador do filtro de água no painel de controlo se acende ou a saída do dispensador de água diminui.

Para comprar um filtro de água de substituição:

- Utilizar cartucho de substituição: HRXWF,
- Visite o seu revendedor ou distribuidor local. Para mais assistência, visite o nosso website em www.haierspares.eu

**Aviso**

- ▶ A substituição do filtro de água provoca a drenagem de uma pequena quantidade de água (cerca de 1 oz. ou 25 cc).
 - ▶ Envolve um pano à volta da extremidade frontal da tampa do filtro de água para recolher qualquer fuga de água. Segurar o filtro de água na vertical, uma vez removido, para evitar que a água restante se derrame para fora do filtro de água.
1. Levante a tampa do filtro de água.
 2. Retire o filtro de água descartável.
 3. Substitua por um novo filtro de água. Inserir o novo filtro na cabeça do filtro e rodá-lo no sentido dos ponteiros do relógio até a seta no novo filtro se alinhar com a seta na cabeça do filtro. Voltar a introduzir o filtro no compartimento.
 4. Fechar a tampa do filtro de água.

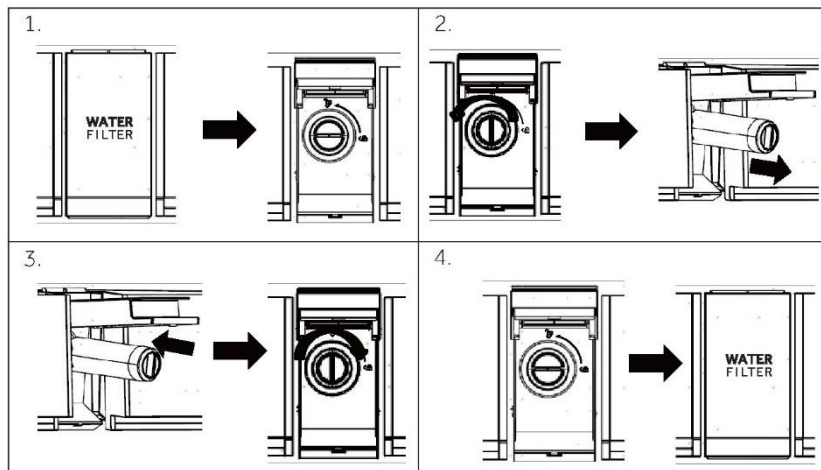

5. Prima e mantenha o botão **3Sec.Filter Reset** durante 3 segundos.
6. Dispensar água durante aproximadamente 5 minutos para remover ar e contaminantes retidos.



CUIDADO!

- ▶ A não substituição dos filtros quando necessário ou a utilização de filtros de água não autorizados pela Haier pode causar fugas no cartucho do filtro e resultar em danos materiais.

Filtro de Água

Modelo: Haier HRXWF

- ▶ Sistema certificado pelo IAPMO R&T em relação às Normas NSF/ANSI 42, 53, 401 e P473 para a redução de reclamações especificadas na ficha de desempenho e na iapmort.org.
- ▶ O desempenho real pode variar com as condições locais da água.

Diretrizes de aplicação/Parâmetros de abastecimento de água

Fluxo de serviço: 0,5 gpm (1,89 lpm)

Abastecimento de água: Água Potável

Pressão da água: 25-120 psi (172-827 kPa)

Temperatura da água: 33°F-100°F (0,6°C-38°C)

Capacidade: 170 galões (643,5 litros)

É essencial que os requisitos de instalação, manutenção e substituição de filtros recomendados pelo fabricante sejam cumpridos para que o produto tenha o desempenho anunciado. Ver Manual de Instalação para Informação sobre Garantia.



Aviso

Enquanto os testes foram realizados em condições laboratoriais normais, o desempenho na vida real pode variar. Cartucho de Substituição: HRXWF Para custos estimados de elementos de substituição por favor visite o nosso website em www.haierpares.eu.



AVISO!

- ▶ **Para reduzir o risco associado com ingestão de contaminantes:**
- ▶ **Não utilize com água microbiologicamente insegura ou de qualidade desconhecida sem uma desinfecção adequada antes e depois do sistema.** Os sistemas certificados para redução de quistos podem ser utilizados em água desinfetada que pode conter quistos filtráveis.



Aviso

Para reduzir o risco de fuga ou inundação de água, e para assegurar um ótimo desempenho do filtro:

- ▶ Leia e siga as instruções de utilização antes da instalação e utilização deste sistema.
- ▶ A instalação e utilização DEVE obedecer a todos os códigos de canalização estatais e locais.
- ▶ Não instalar se a pressão da água exceder 120 psi (827 kPa). Se a sua pressão de água exceder 80 psi (552 kPa), deve instalar uma válvula limitadora de pressão. Contacte um profissional de canalização se não souber como verificar a sua pressão de água.
- ▶ Não instale onde possam ocorrer condições de martelamento de água. Se existirem condições de martelamento de água, deve instalar uma proteção contra martelamento de água. Contacte um canalizador se não souber como verificar esta condição.
- ▶ Não instalar em linhas de abastecimento de água quente. A temperatura máxima da água de funcionamento deste sistema de filtragem é de 100° F (38° C).
- ▶ Proteger o filtro contra congelamento. Drenar o filtro quando as temperaturas descem abaixo dos 33°F (0,6°C).
- ▶ Trocar o cartucho do filtro descartável de seis em seis meses ou mais cedo se observar uma redução perceptível do caudal de água.
- ▶ A não substituição do cartucho do filtro descartável em intervalos recomendados pode levar à redução do desempenho do filtro e a fissuras na caixa do filtro, causando fugas de água ou inundação.
- ▶ Este Sistema foi testado de acordo com NSF/ANSI 42, 53, 401 e P473 para a redução das substâncias listadas abaixo. A concentração das substâncias indicadas na água que entra no sistema foi reduzida para uma concentração inferior ou igual ao limite permitido para a água que sai do sistema, conforme especificado em NSF/ANSI 42, 53, 401 e P473.

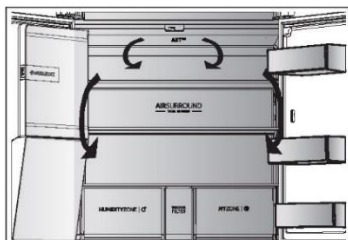

Fluxo de ar múltiplo

O frigorífico está equipado com um sistema de fluxo de ar múltiplo que oferece fluxos de ar frio em cada nível de prateleira. Isso ajuda a manter uma temperatura uniforme para garantir que a sua comida é mantida mais fresca durante mais tempo.

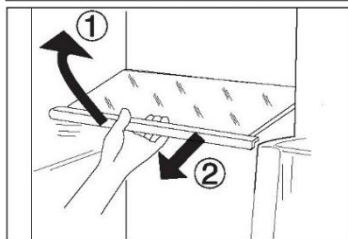

Prateleiras ajustáveis

A altura das prateleiras pode ser ajustada para se adaptar às suas necessidades de armazenamento.

1. Para transferir uma prateleira, remova-a primeiro levantando a sua extremidade dianteira (1) e puxando-a para fora (2).
2. Para a reinstalar, coloque-a sobre as patilhas dos dois lados e empurre-a para a posição mais para trás até que a parte traseira da prateleira fique fixa no interior das ranhuras nos lados

i Aviso:

Certifique-se de que todas as extremidades de uma prateleira estão niveladas.

Gaveta My Zone

Neste compartimento o nível de humidade é inferior do que no compartimento do frigorífico. Esta gaveta é adequada para armazenar alimentos frescos, alimentos frescos rápidos e frutas e vegetais.

MYZONE |

Gaveta Humidity box

Neste compartimento, o nível de humidade é de cerca de 90%. Este é controlado automaticamente pelo sistema e é adequado para armazenar frutas, legumes, saladas, etc.

HUMIDITYZONE |

i Aviso:

- ▶ Não retire a cobertura plástica dentro das duas zonas. Mantém a humidade.
- ▶ Frutos sensíveis ao frio como ananás, abacate, bananas, toranjas não são recomendados para serem armazenados nestas duas gavetas.
- ▶ O nível de humidade pode ser inferior a 90% com pequenas quantidades de vegetais, por isso, são preferidas grandes quantidades de vegetais.



Compartimento Switch Zone

O aparelho está equipado com um compartimento Switch Zone. Dependendo da finalidade desejada, a temperatura pode ser escolhida por grau. A temperatura de regulação pode ser ajustada entre -18°C e +5°C:

SWITCHZONE |

Prateleiras das portas/suporte de garrafas amovíveis

As prateleiras da porta podem ser removidas para limpeza: Coloque as mãos de cada lado da prateleira, levante-a para cima (1) e puxe-a para fora (2).

Para inserir a prateleira da porta, deve executar os passos acima na ordem inversa.

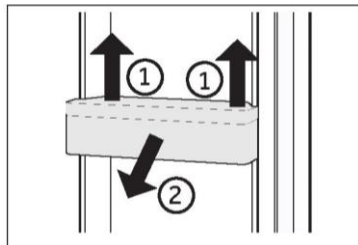

OPCIONAL: Indicador de temperatura OK

O indicador de temperatura OK pode ser usado para determinar temperaturas abaixo de +4 °C. Reduza gradualmente a temperatura se o sinal não indicar "OK".

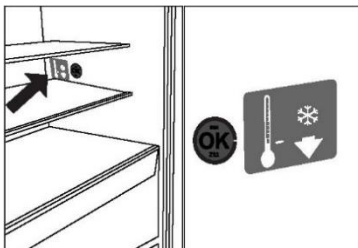

Aviso:

Quando o aparelho é ligado, pode demorar até 12 horas para atingir as temperaturas corretas.

Gaveta amovível

Para remover a gaveta, puxe até à extensão máxima (1), levante e remova (2).

Para inserir a gaveta, os passos acima são executados em ordem inversa.

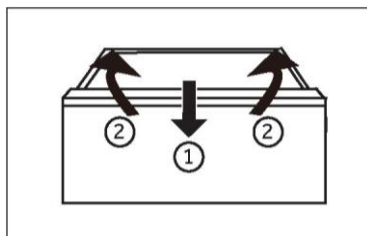

Armazenar itens grandes

Itens grandes, tais como alimentos congelados, podem ser armazenados da seguinte forma:

- ▶ remover o tabuleiro superior de congelação, ou
- ▶ retirar ambas as bandejas de congelação superiores, bem como a gaveta central do congelador e guardar os alimentos diretamente nos tabuleiros superiores de congelação.

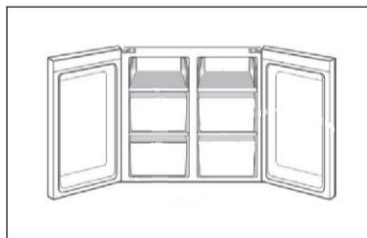

A Luz

A luz interior LED acende-se quando a porta é aberta. O desempenho das luzes não é afetado por nenhuma das outras definições de aparelhos.



Dicas de poupança de energia

- ▶ Certifique-se de que o aparelho está devidamente ventilado (ver INSTALAÇÃO).
- ▶ Não instale o aparelho sob luz solar direta ou na proximidade de fontes de calor (por exemplo, fogões, aquecedores).
- ▶ Evite temperaturas desnecessariamente baixas no aparelho. O consumo de energia aumenta quanto menor for a temperatura do aparelho.
- ▶ Funções como POWER-FREEZE consomem mais energia.
- ▶ Deixe os alimentos arrefecer antes de os colocar no aparelho.
- ▶ Abra a porta do aparelho o mínimo e tão brevemente quanto possível.
- ▶ Não encha demasiado o aparelho para evitar obstruir o fluxo de ar.
- ▶ Evite ar dentro das embalagens de alimentos.
- ▶ Mantenha os vedantes da porta limpos para que a porta feche sempre corretamente.
- ▶ Descongele alimentos congelados no frigorífico.
- ▶ A configuração mais economizadora de energia requer que o aparelho mantenha as gavetas, caixa de comida e prateleiras em condições de frescura de fábrica, e os alimentos devem ser colocados tanto quanto possível, sem bloquear a saída de ar da conduta.

**AVISO!**

Desligue o aparelho da fonte de alimentação antes de limpar.

Limpeza

Limpe o aparelho quando apenas tiver armazenado pouca ou nenhuma comida.

O aparelho deve ser limpo a cada quatro semanas para uma boa manutenção e para evitar maus odores de alimentos armazenados.

**AVISO!**

- ▶ Não limpe o aparelho com escovas duras, escovas de arame, detergente em pó, gasolina, acetato de amilo, acetona e soluções orgânicas semelhantes, soluções ácidas ou alcalinas. Limpe com detergente especial do frigorífico para evitar danos.
- ▶ Não pulverize ou lave o aparelho durante a limpeza.
- ▶ Não use spray de água ou vapor para limpar o aparelho.
- ▶ Não lave prateleiras de vidro frias com água quente. A mudança súbita de temperatura pode fazer com que o vidro se quebre.
- ▶ Não toque na superfície interna do compartimento do congelador, especialmente com as mãos molhadas, pois as mãos podem congelar na superfície.
- ▶ No caso de aquecimento, verificar a condição das mercadorias congeladas.

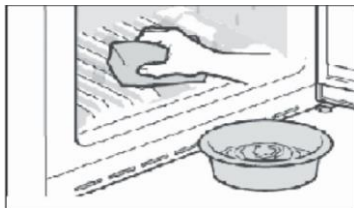

- ▶ Mantenha a junta de vedação da porta sempre limpa.
 - ▶ Limpe o interior e a caixa do aparelho com uma esponja molhada em água morna e detergente neutro.
1. Esfregue o interior e o exterior do frigorífico, incluindo junta do vedante da porta, prateleira da porta, prateleiras de vidro, caixas e assim por diante, com uma toalha macia ou esponja embebida em água morna (pode adicionar-se detergente neutro).
 2. Se houver líquido derramado, remova todas as partes contaminadas, lave-as diretamente com água corrente, seque e coloque novamente no frigorífico.
 3. Se houver derramamento de produtos cremosos (como natas, gelado derretido), remova todas as peças contaminadas, coloque-as em água morna a cerca de 40 °C durante algum tempo, passe por água corrente, seque e volte a colocar no frigorífico.
 4. Caso alguma peça ou componente pequeno entre no interior do frigorífico (entre as prateleiras ou gavetas), use uma pequena escova macia para a liberar. Se não conseguir alcançar a peça, entre em contato com a assistência da Haier
 - ▶ Enxague e seque com um pano macio.
 - ▶ Não limpe nenhuma das peças do aparelho numa máquina de lavar loiça.
 - ▶ Deixe passar pelo menos 5 minutos antes de voltar a ligar o aparelho pois o arranque frequente pode danificar o compressor.

Descongelamento

O descongelamento do frigorífico e do congelador é feito automaticamente; sem necessidade de operação manual.

Substituir as lâmpadas LED



AVISO!

Não substitua a luz LED sozinho, esta apenas deve ser substituída pelo fabricante ou por um agente de serviço autorizado.

A lâmpada é do tipo LED com um baixo consumo de energia e longa vida útil. Se houver alguma anomalia, entre em contacto com a assistência ao cliente. Consultar a ASSISTÊNCIA AO CLIENTE.

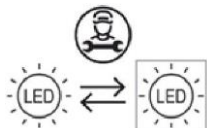

Fonte de luz substituível (LED apenas) por um profissional.

Este produto contém uma fonte de luz de classe de eficiência energética E.

Compartmento	Tensão	Classe de eficiência energética	Modelo
Luz traseira do frigorífico	12V	E	
Congelador	12V	E	HCR7918EIMP
Switch Zone	12V	E	HCR7918EIMB
Lâmpada de mão	12V	E	HCR7918EIMP(UK)
*Luz de projecção	12V	E	HCR7918ENMP

*Apenas para o modelo HCR7918EIMP/HCR7918EIMB/HCR7918EIMP(UK)

Não utilizar durante um período prolongado

Se o aparelho não for utilizado durante um período de tempo prolongado e caso não tenha utilizado a função Holiday para o frigorífico:

- ▶ Retire os alimentos.
- ▶ Desligue o cabo de alimentação.
- ▶ Limpe o aparelho conforme descrito acima.
- ▶ Mantenha as portas abertas para evitar a criação de maus odores no interior.



Aviso

Desligue o aparelho apenas se estritamente necessário.

Mover o aparelho

1. Remova todos os alimentos e desligue o aparelho.
2. Fixe as prateleiras e outras peças móveis no frigorífico e no congelador com fita adesiva.
3. Não incline o frigorífico mais de 45° para evitar danificar o sistema de refrigeração.



AVISO!

- ▶ Não levante o aparelho pelas suas pegas.
- ▶ Nunca coloque o aparelho na horizontal no chão.

Muitos problemas que ocorrem podem ser resolvidos por si mesmo sem experiência específica. Em caso de problema, por favor verifique todas as possibilidades apresentadas e siga as instruções abaixo antes de contactar um serviço pós-venda. Consultar a ASSISTÊNCIA AO CLIENTE.



AVISO!

- ▶ Antes da manutenção, desative o aparelho e desligue a ficha da tomada.
- ▶ Os equipamentos elétricos devem ser reparados apenas por electricistas qualificados, uma vez que reparações inadequadas podem causar danos consequenciais consideráveis.
- ▶ Se o cabo de alimentação estiver danificado, este apenas pode ser substituído pelo fabricante, pelo agente de serviço ou por pessoas igualmente qualificadas de forma a evitar o perigo.

Problema	Causa possível	Possível solução
O compressor não funciona.	<ul style="list-style-type: none"> • A ficha de alimentação não está ligada na tomada de alimentação. • O aparelho está no ciclo de descongelação 	<ul style="list-style-type: none"> • Ligue a ficha de alimentação. • Isto é normal para um descongelamento automático
O aparelho funciona frequentemente ou funciona por um período de tempo demasiado longo.	<ul style="list-style-type: none"> • A temperatura interior ou exterior é muito alta. • O aparelho foi desligado da alimentação por um período de tempo. • Uma porta do aparelho não está bem fechada. • A porta foi aberta com muita frequência ou por muito tempo. • A regulação da temperatura para o congelador é muito baixa. • A junta de vedação da porta está suja, gasta, partida ou desalinhada. • A circulação de ar necessária não é garantida. 	<ul style="list-style-type: none"> • Neste caso, é normal que o aparelho funcione mais tempo. • Normalmente, demora 8 a 12 horas até o aparelho arrefecer completamente. • Feche a porta/gaveta e certifique-se de que o aparelho está localizado num piso plano e de que não existe qualquer alimento ou recipiente a obstruir a porta. • Não abra a porta/gaveta com muita frequência. • Ajuste uma temperatura mais elevada até obter uma temperatura satisfatória do frigorífico. Demora 24 horas até a temperatura do frigorífico se tornar estável. • Limpe a junta de vedação da porta/gaveta ou peça à assistência ao cliente que a substitua. • Assegure uma ventilação adequada.
O interior do frigorífico está sujo e/ou com cheiro.	<ul style="list-style-type: none"> • O interior do frigorífico precisa de ser limpo. • Alimentos com forte odor estão armazenados no frigorífico. 	<ul style="list-style-type: none"> • Limpe o interior do frigorífico. • Embrulhe os alimentos completamente.
O aparelho faz ruídos fora do normal.	<ul style="list-style-type: none"> • O aparelho não está colocado sobre um piso nivelado. • O aparelho toca em algum objeto em seu redor. 	<ul style="list-style-type: none"> • Ajuste os pés para nivelar o aparelho. • Remova objetos em redor do aparelho.
Não está frio o suficiente dentro do aparelho.	<ul style="list-style-type: none"> • A temperatura definida é demasiado alta. • Foram guardados alimentos demasiado quentes. 	<ul style="list-style-type: none"> • Repor a temperatura. • Arrefeça os alimentos antes de os guardar.

	<ul style="list-style-type: none"> • Foram armazenados demasiados alimentos de uma vez. • Os produtos estão demasiado próximos uns dos outros. • Uma porta/gaveta do aparelho não está bem fechada. • A porta/gaveta foi aberta com muita frequência ou durante muito tempo. 	<ul style="list-style-type: none"> • Guarde sempre pequenas quantidades de alimentos. • Deixe um intervalo entre os vários alimentos permitindo o fluxo de ar. • Feche a porta/gaveta. • Não abra a porta/gaveta com muita frequência.
Está demasiado frio no interior do aparelho.	<ul style="list-style-type: none"> • A temperatura é demasiado baixa. • A função Super-Frz/Super-Cool está ativada ou está a funcionar há demasiado tempo. 	<ul style="list-style-type: none"> • Repor a temperatura. • Desligue a função Super-Frz/Super-Cool
Formação de humidade no interior do compartimento do frigorífico.	<ul style="list-style-type: none"> • O clima é demasiado quente e demasiado húmido. • Uma porta/gaveta do aparelho não está bem fechada. • A porta/gaveta foi aberta com muita frequência ou durante muito tempo. • Recipientes para alimentos ou líquidos foram deixados abertos. 	<ul style="list-style-type: none"> • Aumente a temperatura. • Feche a porta/gaveta. • Não abra a porta/gaveta com muita frequência. • Deixe os alimentos quentes arrefecerem até à temperatura ambiente e cubra os alimentos e líquidos.
A humidade acumula-se nos frigoríficos fora da superfície ou entre as portas/porta e gaveta.	<ul style="list-style-type: none"> • O clima é demasiado quente e demasiado húmido. • A porta não está totalmente fechada. O ar frio no aparelho e o ar quente no exterior condensam. 	<ul style="list-style-type: none"> • Isso é normal num clima húmido e mudará quando a humidade diminuir. • Certifique-se de que a porta/gaveta está bem fechada.
Gelo forte e geada no compartimento do congelador.	<ul style="list-style-type: none"> • Os alimentos não foram devidamente embalados. • Uma porta/gaveta do aparelho não está bem fechada. • A porta/gaveta foi aberta com muita frequência ou durante muito tempo. • A junta de vedação da porta/gaveta está suja, gasta, fissurada ou não é adequada. • Algo no interior está a impedir que a porta/gaveta feche corretamente. 	<ul style="list-style-type: none"> • Embale sempre bem os alimentos. • Feche a porta/gaveta. • Não abra a porta/gaveta com muita frequência. • Limpe a junta de vedação da porta/gaveta ou substitua por novas. • Reposicione as prateleiras, prateleiras das portas ou recipientes internos para permitir que a porta/gaveta feche.
Os lados do armário e a tira da porta ficam quentes.	<ul style="list-style-type: none"> • - 	<ul style="list-style-type: none"> • Isto é normal.
O aparelho faz ruídos fora do normal.	<ul style="list-style-type: none"> • O aparelho não está colocado sobre um piso nivelado. • O aparelho toca em algum objeto em seu redor. 	<ul style="list-style-type: none"> • Ajuste os pés para nivelar o aparelho. • Remova objetos em redor do aparelho.
Deve ouvir-se um som leve semelhante ao de água a correr.	<ul style="list-style-type: none"> • - 	<ul style="list-style-type: none"> • Isto é normal.

Irá ouvir um sinal sonoro de alarme.	<ul style="list-style-type: none"> • A porta do frigorífico está aberta. 	<ul style="list-style-type: none"> • Feche a porta.
Irá ouvir um som abafado.	<ul style="list-style-type: none"> • O sistema anti condensação está a funcionar 	<ul style="list-style-type: none"> • Isto impede a condensação e é normal
O sistema de iluminação interior ou de arrefecimento não funciona.	<ul style="list-style-type: none"> • A ficha de alimentação não está ligada na tomada de alimentação. • A fonte de alimentação não está intacta. • A lâmpada LED está avariada. 	<ul style="list-style-type: none"> • Ligue a ficha de alimentação. • Verifique a alimentação elétrica da divisão. Ligue para a companhia de eletricidade local! • Por favor, ligue para a assistência para substituir a lâmpada.
Fuga ou gotejamento de água do bico dispensador de água.	<ul style="list-style-type: none"> • O depósito de água não está instalado corretamente • O bico dispensador de água não está bem aparafusado ao tanque. • Falta o anel em O de silicone branco no bico de água. 	<ul style="list-style-type: none"> • Voltar a colocar o depósito de água na porta do frigorífico, garantir que é empurrado completamente para a porta. • O bico de água está firmemente aparafusado ao depósito de água. • Verifique se o bico de água tem um anel em O de silicone branco na extremidade do tanque antes de encaixar o bico de água no depósito de água.
O fabricante automático de gelo não produz gelo ou produz uma pequena quantidade de gelo.	<ul style="list-style-type: none"> • Não ligar o tubo de abastecimento de água ao aparelho e abrir a válvula de alimentação. • A mangueira de abastecimento de água está dobrada. • Foi dispensada uma grande quantidade de gelo recentemente. • Função de máquina de fazer gelo não ativada. • Abrir frequentemente a porta do aparelho. • A porta do aparelho não está completamente fechada. 	<ul style="list-style-type: none"> • Ligar o tubo de abastecimento de água ao aparelho e abrir completamente a válvula de alimentação. • Endireite o tubo de abastecimento de água. • Demora aproximadamente 24 horas a produzir mais gelo na máquina de fazer gelo automática. Aguarde. • Ligar "Ice on/off". • Se abrir a porta do aparelho frequentemente, o ar frio escapará, baixando a velocidade da produção de gelo. Não abrir e fechar a porta do aparelho frequentemente. • Fechar completamente a porta do aparelho.
O gelo não é dispensado.	<ul style="list-style-type: none"> • A função gelo em cubos ou triturado não está selecionada. • O caminho do gelo está bloqueado. 	<ul style="list-style-type: none"> • No painel de controlo, selecionar os modos para gelo em cubos e gelo picado alternadamente para dispensar o gelo. • Verificar o gelo e limpar regularmente o percurso do gelo.

A água não sai.	<ul style="list-style-type: none">• A válvula de alimentação pode ser desligada.• O depósito do dispensador de água pode estar vazio.• A mangueira de abastecimento de água está dobrada.• Utilizar água não filtrada.• Filtro de água obstruído ou filtro não instalado.• A água no reservatório é congelada porque os controlos estão definidos para demasiado frio.	<ul style="list-style-type: none">• Abra a válvula de alimentação de água.• Encher o reservatório do dispensador de água.• Endireite o tubo de abastecimento de água.• Substitua o filtro de água com antecedência.• Substituir o filtro da água.• Ajuste o controlo do frigorífico para um ambiente mais quente e espere 24 horas. Se a água não for distribuída ao fim de 24 horas, solicitar assistência técnica.
A água está a sair do dispensador.	<ul style="list-style-type: none">• O ar pode estar presente no sistema de linhas de água, causando o gotejamento de água após a sua dispensa.	<ul style="list-style-type: none">• Dispense água durante pelo menos 3 minutos para remover o ar do sistema.
A água tem um sabor estranho.	<ul style="list-style-type: none">• A água purificada ou água fria não foi utilizada durante um período de tempo prolongado.• Está a ser utilizado um filtro fora da validade.	<ul style="list-style-type: none">• Dispense água durante pelo menos 3 minutos.• Substituir o filtro da água.

Para contactar a assistência técnica, consulte o nosso website: <https://corporate.haier-europe.com/en/>
Na seção "website", escolha a marca do seu produto e o seu país. Será redirecionado para o website específico onde pode encontrar o número de telefone e o formulário para contactar a assistência técnica.

Falha de energia

Em caso de falha de energia, os alimentos permanecem arrefecidos de forma segura durante cerca de 5 horas. Siga estas dicas durante uma falha de energia prolongada, especialmente no verão:

- ▶ Abra a porta/gaveta o mínimo de vezes possível.
- ▶ Não coloque mais alimentos no aparelho durante uma falha de energia.
- ▶ Se for dada uma notificação prévia de interrupção da energia e a duração da interrupção for superior a 5 horas, faça algum gelo e coloque-o num recipiente na parte superior do compartimento do frigorífico.
- ▶ É necessária uma inspeção dos alimentos imediatamente após a interrupção.
- ▶ Como a temperatura no frigorífico irá subir durante uma interrupção da energia ou outra falha, o período de armazenamento e a qualidade dos alimentos serão reduzidos. Qualquer alimento que descongele deve ser consumido, cozido e novamente congelado (se for caso disso) imediatamente, a fim de evitar riscos para a saúde.

Função de memória durante a falha de energia

Depois de restabelecida a energia elétrica, o aparelho continua com as definições definidas antes da falha de energia.

Desembalar



AVISO!

- ▶ O aparelho é pesado. Deve ser manuseado sempre por, pelo menos, duas pessoas.
- ▶ Mantenha todos os materiais de embalagem fora do alcance das crianças e elimine-os de forma ecológica.
- ▶ Retire o aparelho da embalagem.
- ▶ Remova todos os materiais de embalagem.

Condições ambientais

A temperatura ambiente deve estar sempre entre 1 °C e 43 °C, uma vez que pode influenciar a temperatura no interior do aparelho e o seu consumo de energia. Não instale o aparelho perto de outros aparelhos emissores de calor (fornos, frigoríficos) sem isolamento.

Requisitos de espaço

Espaço necessário quando a porta é aberta:

W1 = 1217 mm

W2=1528 mm

D1=629 mm

D2=1110 mm

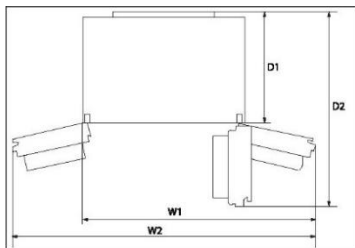

Ventilação transversal

Para obter uma ventilação suficiente do aparelho por motivos de segurança, deve observar-se a infromação das secções de ventilação transversal necessárias.

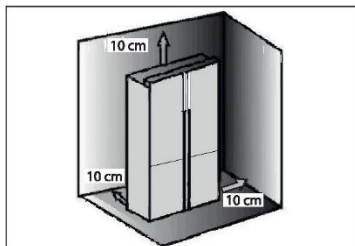

Alinhar o aparelho

O aparelho deve ser colocado sobre uma superfície plana e sólida.

1. Incline o frigorífico ligeiramente para trás.
2. Coloque os pés na altura desejada.

Certifique-se de que a distância à parede do lado da dobradiça é de, pelo menos, 10 cm para que a porta se abra corretamente.

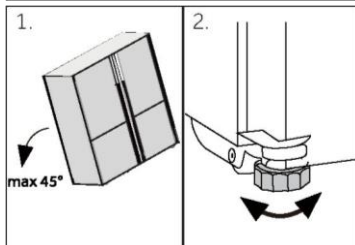

Aviso:

Para um aparelho independente: este frigorífico não se destina a ser utilizado como eletrodoméstico de encastrar

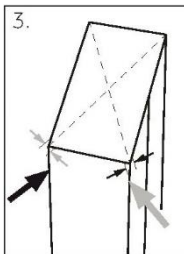

3. A estabilidade pode ser verificada por empurrando alternadamente as diagonais. Uma ligeira oscilação deve ser a mesma em ambas as direções. Caso contrário, a estrutura pode empenar; a consequência pode ser fugas dos vedantes da porta. Uma leve inclinação para a traseira facilita o fecho das portas.

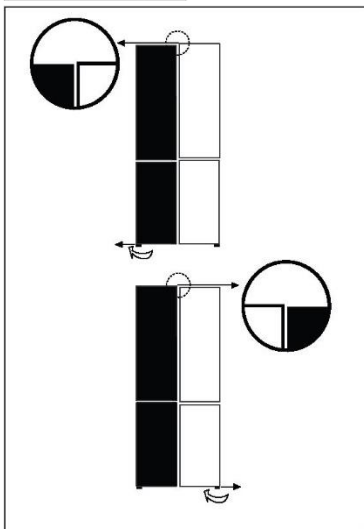

Ajuste fino das portas

Se as portas não estiverem no mesmo nível, esta discrepância pode ser solucionada da seguinte forma:

Utilizando o pé ajustável

Rode o pé ajustável de acordo com a direção da seta para subir ou descer o pé.
Entre em contato com o serviço pós-venda se necessário.

i Aviso:

Quando voltar a utilizar o frigorífico, pode ocorrer um fenómeno de portas desiguais devido ao peso dos alimentos armazenados. Se for esse o caso, ajuste de acordo com os métodos acima.

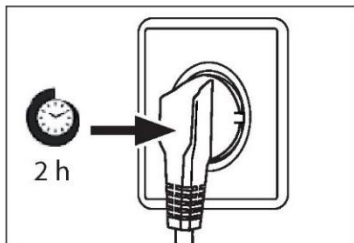

Tempo de espera

O óleo de lubrificação sem manutenção está localizado na cápsula do compressor. Este óleo pode atravessar o sistema de tubagem fechada durante o transporte inclinado. Antes de ligar o aparelho à fonte de alimentação, tem de esperar pelo menos 2 horas para que o óleo volte à cápsula.

Ligação elétrica

Antes de cada conexão verificar se:

- ▶ a fonte de alimentação, tomada e fusíveis são adequados à placa de classificação.
- ▶ a tomada de alimentação está ligada à terra sem fichas múltiplas nem extensão.
- ▶ a ficha de alimentação e a tomada estão de acordo com as especificações.

Ligue a ficha a uma tomada doméstica instalada corretamente.



AVISO!

Para evitar riscos, um cabo de alimentação danificado deve ser substituído pela assistência ao cliente (ver cartão de garantia).

Modelos de Gelo, Água e Gelo Automático

- ▶ O seu frigorífico Gelo e Água e Gelo Automático deve ser instalado por um canalizador qualificado ou por um técnico de serviço com formação da Haier, uma vez que uma canalização incorreta pode levar a fugas de água.
- ▶ A Haier Appliances não aceita responsabilidade por danos (incluindo danos causados pela água) causados por instalação defeituosa ou canalização.

Aviso:

Remova os recipientes da porta da posição A e instale na posição B antes da primeira utilização.

- ▶ Segure com uma mão o rebordo dianteiro dos recipientes e, com a outra mão, bata no fundo dos recipientes alternadamente, na direção da seta 1. Depois das caixas estarem fora do corpo da porta, rode para a frente e para baixo na direção da seta 2 para a retirar e instalar na posição B.

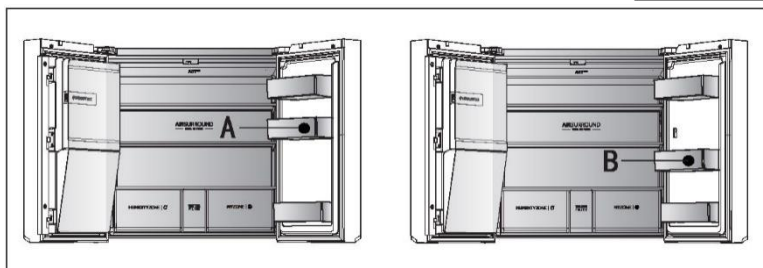
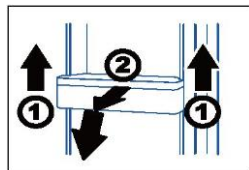

AVISO!

- ▶ Conecte apenas ao abastecimento de água potável. O filtro de água só filtra impurezas na água e torna o gelo limpo e higiénico. Não consegue esterilizar nem destruir germes ou outras substâncias nocivas.
- ▶ Uma pressão de água muito alta na mangueira pode danificar o aparelho. Instale um redutor de pressão quando a pressão da água na mangueira exceder 0,6 MPa.
- ▶ Antes da conexão, verifique se a água está limpa e transparente.

Ficha de produto de acordo com o Regulamento UE N.º 2019/2016

Marca	Haier	Haier
Nome do modelo / identificador	HCR7918EIMP HCR7918EIMB HCR7918EIMP(UK)	HCR7918ENMP
Categoria do modelo	Frigorífico-congelador	Frigorífico-congelador
Classe de eficiência energética	E	E
Consumo de energia anual (kWh/ano) (1)	357	-
Volume total (L)	601	-
Volume do frigorífico(L)	323	-
Volume do congelador(L)	131	-
Compartimento de temperatura variável do volume (L)	135	-
Compartimento Volume Zero-Star(L)	12	-
Classificação em estrelas		
Temperatura dos outros compartimentos > 14 °C	Não aplicável	Não aplicável
Sistema Frost-free	Sim	Sim
Capacidade de congelação (kg/24h)	6	6
Classificação climática (2)	SN-N-ST	SN-N-ST
Classe de emissão de ruído e emissões de ruído aéreo (db(A) re 1pW)	C(38)	C(38)
Tempo de subida da temperatura (h)	9	9
Capacidade de fazer gelo	1,4 kg/24h	-
Tipo de aparelho	instalação independente	instalação independente
Outros	Com máquina de fazer gelo na porta	-

Explicações:

- Sim, existe
- (1) Com base nos resultados do teste de conformidade das normas ao longo de 24 horas. O consumo real depende da utilização e da localização do aparelho.
 - (2) Classificação climática SN: Este aparelho destina-se a ser utilizado a uma temperatura ambiente compreendida entre + 10°C e +32°C
 Classificação climática N: Este aparelho destina-se a ser utilizado a uma temperatura ambiente compreendida entre + 16°C e +32°C
 Classificação climática ST: Este aparelho destina-se a ser utilizado a uma temperatura ambiente compreendida entre + 16°C e +38°C
 Classificação climática T: Este aparelho destina-se a ser utilizado a uma temperatura ambiente compreendida entre + 16°C e +43°C

Dados técnicos adicionais

Tensão/Frequência	220-240V ~ / 50Hz
Corrente de entrada (A)	2 (HCR7918EIMP/HCR7918EIMB/HCR7918EIMP(UK)) 1.8 (HCR7918ENMP)
Fusível principal (A)	16
Líquido de refrigeração	R600a
Dimensões (A/L/P em mm)	1775 / 908 / 750

Recomendamos o nosso Serviço de Assistência ao Cliente da Haier e a utilização de peças sobressalentes originais.

Se tiver algum problema com o seu aparelho, consulte primeiro a secção RESOLUÇÃO DE PROBLEMAS.

Se não conseguir encontrar uma solução nesta secção, entre em contacto

- ▶ com o seu revendedor local ou
- ▶ o nosso Serviço de Assistência Europeu (veja números de telefone listados abaixo) ou
- ▶ a área de Serviço e Suporte em www.haier.com onde pode ativar a reclamação de serviço e também encontrar FAQs.

Para contactar a nossa Assistência, certifique-se de que tem os seguintes dados disponíveis. As informações encontram-se na placa de classificação.

Modelo _____

N.º de série _____

Verifique também o cartão de garantia fornecido com o produto em caso de garantia.

Centro de Assistência Europeu

País*	Número de telefone	Custos
Haier Italy (IT)	199 100 912	
Haier Spain (ES)	902 509 123	
Haier Germany (DE)	0180 5 39 39 99	<ul style="list-style-type: none">• 14 CT/Min telefone fixo• Max 42 Ct/Min móvel
Haier Austria (AT)	0820 001 205	<ul style="list-style-type: none">• 14,53 CT/Min telefone fixo• máx. 20 Ct/Min todos os outros
Haier United Kingdom (UK)	0333 003 8122	
Haier France (FR)	0980 406 409	

*Para outros países, consulte www.haier.com

Haier Europe Trading S.r.l

Branch UK

Westgate House, Westgate, Ealing

London, W5 1YY

*Duração da garantia do aparelho de refrigeração:

A garantia mínima é: 2 anos para os países da UE, 3 anos para a Turquia, 1 ano para o Reino Unido, 1 ano para a Rússia, 3 anos para a Suécia, 2 anos para a Sérvia, 5 anos para a Noruega, 1 ano para Marrocos, 6 meses para a Argélia, Tunísia nenhuma garantia legal necessária.

*O período de peças sobressalentes para a reparação do aparelho:

Termostatos, sensores de temperatura, placas de circuitos impressos e fontes de luz estão disponíveis durante um período mínimo de sete anos após a colocação da última unidade do modelo no mercado. Puxadores da porta, dobradiças da porta, bandejas e cestos durante um período mínimo de sete anos e juntas da porta durante um período mínimo de 10 anos, depois de colocada a última unidade do modelo no mercado.

*Para mais informações sobre o produto, consulte <https://eprel.ec.europa.eu/> ou digitalize o código QR na etiqueta energética fornecida com o aparelho.

2022 versão B

Haier

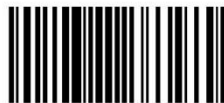

0060533033



Priručnik
za korisnika

Frižider – zamrzivač

HCR7918EIMP
HCR7918EIMB
HCR7918EIMP(UK)
HCR7918ENMP

SR

Haier

Hvala vam što ste kupili proizvod kompanije Haier.

Pažljivo pročitajte ova uputstva pre upotrebe ovog uređaja. Uputstva sadrže važne informacije koje će vam pomoći da iskoristite sve mogućnosti uređaja i obezbedite bezbednu i pravilnu montažu, upotrebu i održavanje.

Držite ovaj priručnik na pogodnom mestu, tako da uvek možete da ga pročitate radi bezbedne i pravilne upotrebe uređaja.

Ako prodajete uređaj, poklanjate ga ili ostavljate nakon preseljenja, obavezno obezbedite ovaj priručnik tako da novi vlasnik može da se upozna sa uređajem i sigurnosnim upozorenjima.

Legenda



Upozorenje – važne bezbednosne informacije



Opšte informacije i saveti



Informacije o životnoj sredini



Odlaganje u otpad

Pomozite u zaštiti životne sredine i očuvanju ljudskog zdravlja. Odložite ambalažu u odgovarajući kontejner radi recikliranja. Pomozite u reciklaži otpada od električnih i elektronskih uređaja. Ne odlažite u otpad uređaje označene ovim simbolom zajedno sa otpadom iz domaćinstva. Vratite proizvod u lokalni objekat za reciklažu ili se obratite opštinskoj kancelariji.



UPOZORENJE!

Rizik od povrede ili gušenja!

Stručnjaci moraju da odlože u otpad rashladna sredstva i gasove. Uverite se da cev rashladnog kola nije oštećena pre pravilnog odlaganja u otpad. Isključite uređaj iz mrežnog napajanja. Isecite mrežni kabl i odložite ga u otpad. Uklonite tacne i fioke, kao i rezu vrata i zaptivke, kako biste sprečili zaglavljivanje dece i kućnih ljubimaca u uređaju.

Bezbednosne informacije.....	4
Opis proizvoda.....	10
Kontrolni panel.....	11
Upotreba	14
Oprema.....	32
Nega i čišćenje	35
Rešavanje problema.....	37
Montaža.....	42
Tehnički podaci.....	46
Korisnička služba	48

Dodatna oprema

Proverite dodatnu opremu i literaturu u skladu sa ovom listom:



*Cev za vodu

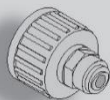

*Priključak za vodu



Energetska nalepnica



Garantni list



Uputstvo za
upotrebu „OK“
nalepnica
Uputstvo za
upotrebu

*Napomena: Samo za model HCR7918EIMP/HCR7918EIMB/HCR7918EIMP(UK)

Pre prvog uključivanja uređaja, pročitajte sledeće savete o bezbednosti!



UPOZORENJE!

Pre prve upotrebe

- ▶ Uverite se da se nisu pojavila oštećenja pri transportu.
- ▶ Uklonite svu ambalažu i držite je van domašaja dece.
- ▶ Sačekajte najmanje dva sata pre montaže uređaja kako bi se osiguralo da je rashladno kolo potpuno funkcionalno.
- ▶ Rukujte uređajem uvek sa još najmanje dve osobe jer je težak.

Montaža

- ▶ Postavite uređaj na dobro provetreno mesto. Obezbedite prostor od najmanje 10 cm iznad i oko uređaja.
- ▶ Nikada ne montirajte uređaj u vlažnom prostoru ili na mestu gde se može isprskati vodom. Prebrišite vodu i mrlje od vode mekom i čistom krpom.
- ▶ Ne montirajte uređaj na direktnoj sunčevoj svetlosti ili u blizini izvora toplote (npr. rerna, grejalica).
- ▶ Montirajte i nivelišite uređaj u prostoru pogodnom za njegovu veličinu i upotrebu.
- ▶ **UPOZORENJE:** Ne blokirajte ventilacione otvore na uređaju ili u ugrađenoj strukturi.
- ▶ Uverite se da su električne informacije na natpisnoj pločici usklađene sa napajanjem. Ako to nije slučaj, obratite se električaru.
- ▶ Uređaj radi pod napajanjem od 220–240 VAC / 50 Hz. Neuobičajena fluktuacija napona može prouzrokovati da se uređaj ne uključi ili oštećenje regulacije temperature, a pored toga može doći do neuobičajene buke prilikom rada. U tom slučaju, treba da se montira automatski regulator.
- ▶ Nemojte da koristite adaptere sa više utičnica niti produžne kablove.
- ▶ **UPOZORENJE:** Nemojte da smeštate više prenosivih utičnica ili prenosivih izvora napajanja na zadnji deo uređaja.
- ▶ **UPOZORENJE:** Prilikom pozicioniranja uređaja, uverite se da mrežni kabl nije zaglavljen ili oštećen.
- ▶ Nemojte da gazite mrežni kabl.
- ▶ Koristite zasebnu uzemljenu utičnicu za mrežno napajanje koja je lako dostupna. Uređaj mora biti uzemljen.

**UPOZORENJE!**

- ▶ **Samo za Ujedinjeno Kraljevstvo:** Mrežni kabl uređaja opremljen je utikačem sa 3 priključnice (sa uzemljenjem) koji se podudara sa standardnom utičnicom sa 3 priključnice (sa uzemljenjem). Nemojte nikada da sečete ili skidate treću iglicu (uzemljenje). Nakon montaže uređaja, utikač treba da bude pristupačan.
- ▶ **UPOZORENJE:** Nemojte da oštetite rashladno kolo.
- Svakodnevna upotreba**
- ▶ Ovaj uređaj smeju da koriste deca uzrasta od 8 godina i osobe sa smanjenim fizičkim, čulnim ili mentalnim sposobnostima ili nedostatkom iskustva i znanja, ako su pod nadzorom ili ako imaju na raspolaganju uputstva u vezi sa upotrebom uređaja na bezbedan način i ako razumeju opasnosti koje su uključene.
- ▶ Deca ne smeju da se igraju uređajem.
- ▶ Deca uzrasta od 3 do 8 godina smeju da stavljaju hranu u rashladne uređaje i vade je iz njih, ali im nije dozvoljeno čišćenje i montaža rashladnih uređaja.
- ▶ Držite dalje decu mlađu od 3 godine od uređaja, osim ako su pod stalnim nadzorom.
- ▶ Čišćenje i održavanje od strane korisnika ne smeju da vrše deca bez nadzora.
- ▶ Uređaj mora da bude postavljen tako da je utikač pristupačan.
- ▶ Ako u blizini uređaja curi hladni gas ili drugi zapaljivi gas, isključite ventil gasa koji curi, otvorite vrata i prozore i nemojte da isključujete iz utičnice utikač mrežnog kabla frižidera/zamrzivača ili bilo kog drugog uređaja.
- ▶ Imajte na umu da je uređaj pripremljen za rad u određenom opsegu temperature okruženja između 10 i 38 °C. Uređaj možda neće raditi ispravno ako se ostavi tokom dužeg perioda na temperaturi iznad ili ispod navedenog opsega.
- ▶ Ne stavljajte nestabilne predmete (teške predmete, posude napunjene vodom) na vrh frižidera/zamrzivača kako biste izbegli telesne povrede izazvane padom ili strujnim udarom koji je izazvan kontaktom sa vodom.
- ▶ Nemojte da vučete police u vratima. Moguće je naginjanje vrata, police za flaše, izvlačenje vrata ili rušenje uređaja.
- ▶ Otvarajte i zatvarajte vrata samo pomoću ručki. Razmak između vrata i unutrašnjosti frižidera je veoma uzak. Nemojte da pružate šake u ove oblasti kako biste izbegli priklještenje prstiju. Otvarajte ili zatvarajte vrata frižidera/zamrzivača samo kada nema dece u domašaju kretanja vrata.



UPOZORENJE!

- ▶ Da biste izbegli kontaminaciju hrane, pridržavajte se sledećih uputstava:
- ▶ - Otvaranje vrata tokom dužeg vremena može izazvati značajan porast temperature u odeljcima uređaja.
- ▶ - Redovno čistite površine koje mogu doći u kontakt sa hranom i dostupne odvodne sisteme.
- ▶ - Očistite rezervoare za vodu ako nisu korišćeni 48 h. Isperite sistem za vodu povezan sa vodosnabdevanjem ako niste točili vodu 5 dana.
- ▶ - Sirovo meso i ribu odložite u odgovarajućim posudama u frižideru tako da ne budu u kontaktu sa drugom hranom niti da kaplju na nju.
- ▶ - Posude za zamrznutu hranu sa dve zvezdice pogodne su za čuvanje prethodno smrznute hrane, čuvanje ili pravljenje sladoleda i pravljenje kockica leda.
- ▶ - Posude sa jednom, dve i tri zvezdice nisu pogodne za zamrzavanje sveže hrane.
- ▶ - Ako rashladni uređaj ostaje prazan duže vreme, isključite, odmrznite, očistite i osušite uređaj i ostavite vrata otvorena kako bi se sprečio nastanak buđi unutar uređaja.
- ▶ Nemojte nikada da čuvate u zamrzivaču flaširano pivo ili druga pića, tečnosti u flašama ili limenkama (pored jakih alkoholnih pića), naročito gazirana pića, jer će one pući tokom zamrzavanja.
- ▶ Ne čuvajte eksplozivne supstance, kao što su konzerve aerosola, sa zapaljivim pogonskim gasom u ovom uređaju.
- ▶ Nemojte da čuvate lekove, bakterije ili hemijska sredstva u uređaju. Ovaj uređaj je kućni aparat. Ne preporučuje se skladištenje materijala koji iziskuju strogo određene temperature.
- ▶ Proverite stanje hrane ako je došlo do zagrevanja zamrzivača.
- ▶ Nemojte da podešavate nepotrebno nisku temperaturu u frižideru. Temperature ispod nule se mogu javiti na visokim postavkama. Pažnja: Flaše mogu da puknu
- ▶ Nemojte da dodirujete smrznute predmete mokrim rukama (nosite rukavice). Posebno nemojte da jedete zaleđene lizalice neposredno nakon vađenja iz zamrzivača. Postoji rizik od smrzavanja ili stvaranja promrzlina. Prva pomoć: odmah stavite pod tekuću hladnu vodu. Ne povlačite!
- ▶ Nemojte da dodirujete unutrašnju površinu zamrzivača dok radi, naročito ne vlažnim šakama, jer šake mogu da vam se zamrznu na površini.

**UPOZORENJE!**

- ▶ Isključite uređaj u slučaju nestanka struje ili pre čišćenja. Sačekajte najmanje 7 minuta pre ponovnog uključivanja uređaja, jer često uključivanje može oštetiti kompresor.
- ▶ **UPOZORENJE:** Nemojte da koristite električne uređaje unutar odeljaka za čuvanje hrane u uređaju, osim ako nisu onog tipa koji preporučuje proizvođač.
- ▶ **Održavanje/čišćenje**
- ▶ Deca moraju da budu pod nadzorom ako obavljaju čišćenje i održavanje.
- ▶ Isključite uređaj iz mrežnog napajanja pre nego što preduzmete bilo kakvo rutinsko održavanje. Sačekajte najmanje 5 minuta pre ponovnog uključivanja uređaja, jer često uključivanje može oštetiti kompresor.
- ▶ Držite utikač, a ne kabl, prilikom isključivanja uređaja iz napajanja.
- ▶ Nemojte da čistite uređaj tvrdim četkama, žičanim četkama, deterđentom u prahu, benzinom, amil acetatom, acetonom i sličnim organskim, kiselim ili alkalnim rastvorima. Čistite uređaj specijalnim deterđentom za frižidere/zamrzivače kako biste izbegli oštećenje. Na kraju koristite toplu vodu i rastvor sode bikarbone i to približno kašiku sode bikarbone na litar vode. Isperite temeljno vodom i prebrišite suvom krpom. Nemojte da koristite prašak za čišćenje ili druga abrazivna sredstva za čišćenje. Nemojte da perete demontažne delove u mašini za pranje sudova.
- ▶ Nemojte da stružete mraz ili led oštrim predmetima. Nemojte da koristite sprejeve, električne grejače poput grejalica, fenova za kosu, parnih čistača ili drugih izvora toplote, kako bi se izbeglo oštećenje plastičnih delova.
- ▶ **UPOZORENJE:** Nemojte da koristite mehaničke uređaje ili druga sredstva za ubrzavanje procesa odmrzavanja, osim onih koje preporučuje proizvođač.
- ▶ Ako je mrežni kabl oštećen, mora da ga zameni proizvođač, radnik servisne službe ili slično kvalifikovana lica kako bi se izbegla opasnost.
- ▶ Nemojte da pokušavate sami da popravite, rastavljate ili измените uređaj. U slučaju popravke, obratite se našoj službi za korisnike.
- ▶ Ako su lampice oštećene, moraće da ih zameni proizvođač, radnik servisne službe ili slično kvalifikovana lica kako bi se izbegla opasnost.
- ▶ Uklonite prašinu na poleđini jedinice najmanje jednom godišnje kako bi se izbegla opasnost od požara, kao i povećana potrošnja energije.



UPOZORENJE!

- ▶ Nemojte da prskate tečnost na uređaj niti da ga ispirate tokom čišćenja.
- ▶ Nemojte da koristite raspršenu vodu ili paru za čišćenje uređaja.
- ▶ Nemojte da čistite hladne staklene police ili staklena vrata toplom vodom. Iznenadna promena temperature može da prouzrokuje lom stakla.
- ▶ Ako uređaj ostavite van upotrebe tokom dužeg perioda, ostavite ga otvorenim kako biste sprečili pojavu mirisa i neprijatnih mirisa unutar uređaja.

Informacije o rashladnom gasu



UPOZORENJE!

Uređaj sadrži zapaljivo rashladno sredstvo IZOBUTAN (R600a). Uverite se da rashladno kolo nije oštećeno tokom transporta ili montaže. Curenje rashladnog sredstva može izazvati povrede oka ili se može zapaliti. Ako je došlo do oštećenja, držite dalje od otvorenih izvora vatre, dobro provetrite prostoriju, **ne** priključujte niti isključujte mrežne kablove uređaja ili bilo kog drugog uređaja. Obavestite korisničku službu.

U slučaju da rashladno sredstvo dođe u kontakt sa očima, odmah ih isperite tekućom vodom i odmah pozovite očnog lekara.

UPOZORENJE: Rashladni sistem je pod visokim pritiskom. Nemojte da ga modifikujete. Budući da se koriste zapaljiva rashladna sredstva, montirajte, servisirajte uređaj i rukujte njim strogo prema uputstvima i obratite se stručnjaku ili našoj postprodajnoj službi radi odlaganja uređaja u otpad.



UPOZORENJE!

Za frižidere sa funkcijom ledene vode, obratite pažnju na sledeće upozorenje:

Za uređaje kod kojih nije predviđeno povezivanje sa vodosnabdevanjem:

UPOZORENJE: Punite samo vodom za piće.

Za uređaje kod kojih je predviđeno povezivanje sa vodosnabdevanjem:

UPOZORENJE: Povežite samo sa vodom za piće.

Ako želite da očistite sistem za vodu, pogledajte priručnik za korisnika. Ako imate bilo kakvih pitanja, obratite se službi za postprodajne usluge.

Namena

Ovaj uređaj je namenjen za hlađenje i zamrzavanje hrane. Dizajniran je isključivo za upotrebu u domaćinstvu i za slične primene, kao što su kuhinjske prostorije za osoblje u okviru prodavnica, kancelarija ili drugih radnih prostorija, seoske kuće i za klijente u hotelima, motelima i drugim okruženjima stambenog tipa, kao i za smeštajne objekte tipa noćenja sa doručkom, kao i u katering. Nije namenjen za komercijalnu ili industrijsku upotrebu.

Promene ili izmene uređaja nisu dozvoljene. Upotreba u suprotnosti sa namenom može izazvati opasnosti i poništiti garanciju.

Standardi i direktive **CE** i **UKCA**

Ovaj proizvod zadovoljava zahteve svih važećih direktiva EZ sa odgovarajućim usklađenim standardima i standarde UK, koji predviđaju CE i UKCA oznaku.

OPREZ!

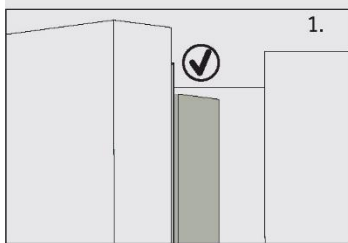

Kada zatvorite vrata, uspravna lajsna na levim vratima frižidera treba da se presavije prema unutra (1).

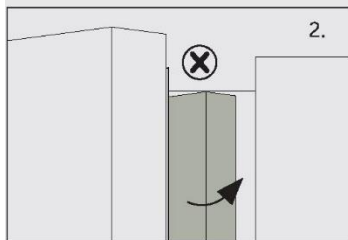

Ako pokušate da zatvorite leva vrata dok uspravna lajsna vrata nije presavijena (2), prvo je savijte, inače će lajsna vrata pogoditi pričvrstnu osovinu ili desna vrata. Tako će doći do oštećenja lajsne vrata ili curenja.

Postoji grejni navoj unutar okvira. Temperatura površine će porasti blago, što je normalno i neće uticati na funkciju uređaja.

i Napomena

Zbog tehničkih promena i različitih modela, neke ilustracije u ovom priručniku mogu se razlikovati od vašeg modela.

Model (HCR7918EIMP/HCR7918EIMB/HCR7918EIMP(UK)) (sa ledomatom u vratima)

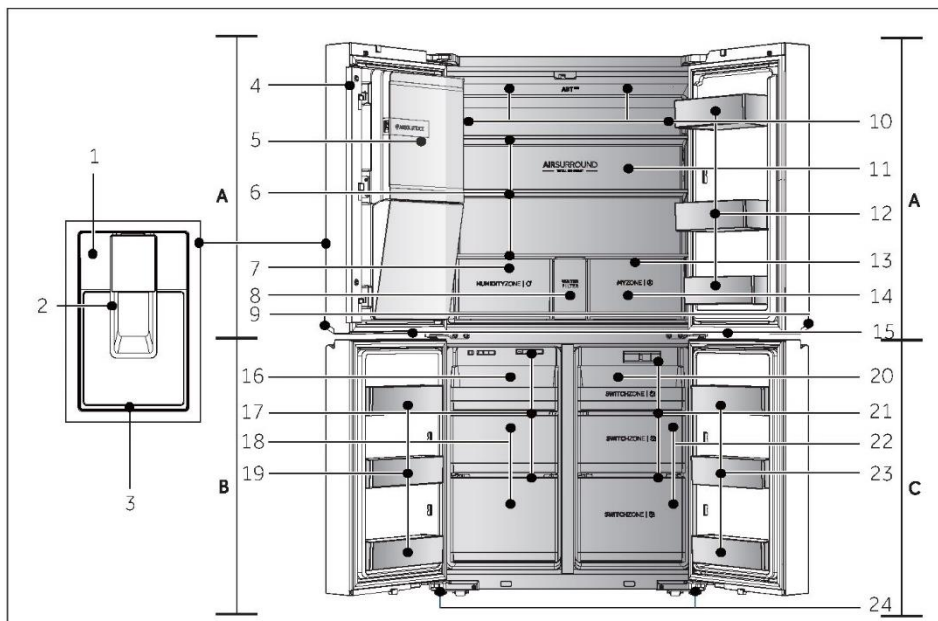

A: Frižider

1. Kontrolni panel
2. Lopatica dozatora
3. Posuda za ispuštanje
4. Vertikalna greda
5. Automatski ledomat
6. Staklene police
7. Fioka Humidity Zone
8. Poklopac filtera za vodu
9. Lampa na ručki
10. Vazdušni kanal i senzor (iza panela)
11. Zadnja lampica
12. Držač za flaše / polica u vratima
13. Vazdušni kanal (iza fioka)

14. Fioka „My Zone“
15. Lampa zamrzivača / zone Switch Zone

B: Zamrzivač

16. Klizna tacna
17. Vazdušni kanal
18. Fioke zamrzivača čuvanje hrane
19. Držač za boce

C: Odeljak Switch Zone

20. Klizna tacna
21. Vazdušni kanal
22. Fioke zone Switch Zone
23. Držač za boce
24. Podesive stopice

Kontrolna tabla (HCR7918EIMP/HCR7918EIMB/HCR7918EIMP(UK))

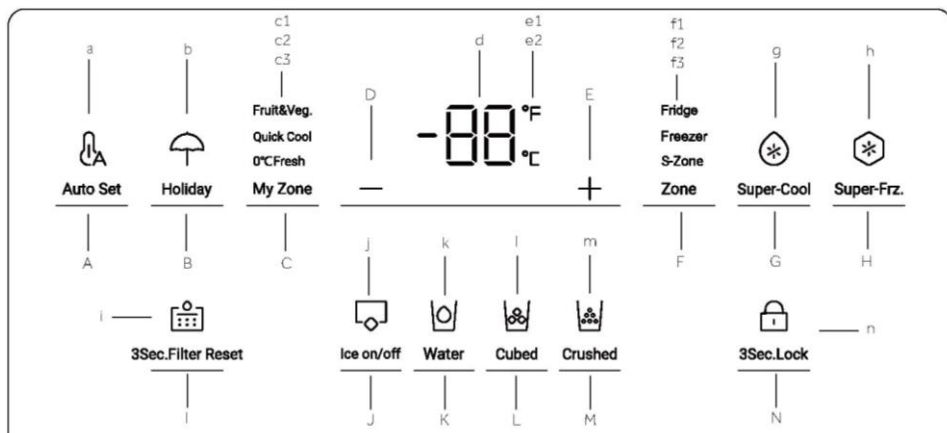
**Dugmad:**

- A Birač režima Auto Set
- B Birač režima Holiday
- C Birač fioke My Zone
- D Taster za podešavanje temperature „-“
- E Taster za podešavanje temperature „+“
- F Birač zone
- G Birač Super-Cool
- H Birač Super-Freeze
- I Birač funkcije resetovanja filtera
- J Birač režima rada ledomata
- K Birač funkcije dovoda vode
- L Birač funkcije kockica leda
- M Birač funkcije drobljenog leda
- N Birač zaključavanja panela

Indikatori:

- a Režim Auto Set
- b Režim Holiday
- c1 Režim Fruit & Vegetable
- c2 Režim Quick Cool
- c3 Režim 0° C Fresh
- d Prikaz temperature
- e1 Stepeni Farenhajta
- e2 Stepeni Celzijusa
- f1 Indikator frižidera
- f2 Indikator zamrzivača
- f3 Indikator S-Zone
- g Funkcija Super-Cool
- h Funkcija Super-Freeze
- i Funkcija resetovanja filtera
- j Režim ledomata
- k Funkcija dovoda vode
- l Funkcija kockica leda
- m Funkcija drobljenog leda
- n Zaključavanje panela

i Napomena

Zbog tehničkih promena i različitih modela, neke ilustracije u ovom priručniku mogu se razlikovati od vašeg modela.

Model (HCR7918ENMP)

(Bez ledomata u vratima)

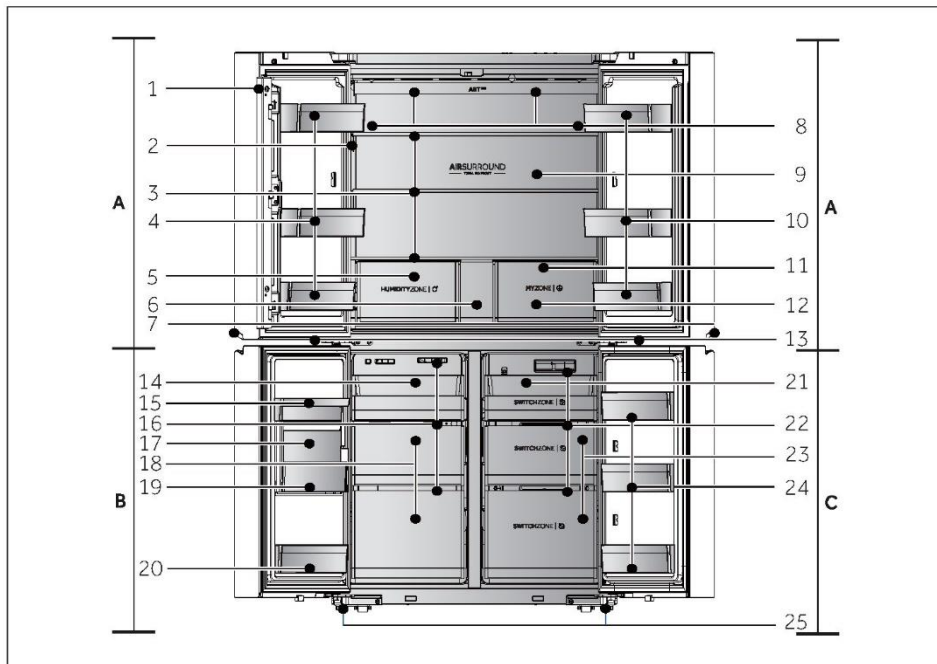

A: Frižider

1. Vertikalna greda
2. Kontrolni panel
3. Staklene police
4. Držač za flaše / polica u vratima
5. Fioka Humidity Zone
6. Fioka za skladištenje
7. Lampa na ručki
8. Vazdušni kanal i senzor (iza panela)
9. Zadnja lampica
10. Držač za flaše / polica u vratima
11. Vazdušni kanal (iza fioka)
12. Fioka „My Zone“
13. Lampa zamrzivača / zone Switch Zone

B: Zamrzivač

14. Klizna tacna
15. Kutija za vodu
16. Vazdušni kanal
17. Ledomat
18. Fioke zamrzivača čuvanje hrane
19. Kutija za led
20. Držač za boce

C: Odeljak Switch Zone

21. Klizna tacna
22. Vazdušni kanal
23. Fioke zone Switch Zone
24. Držač za boce
25. Podesive stopice

Kontrolna tabla (HCR7918ENMP)

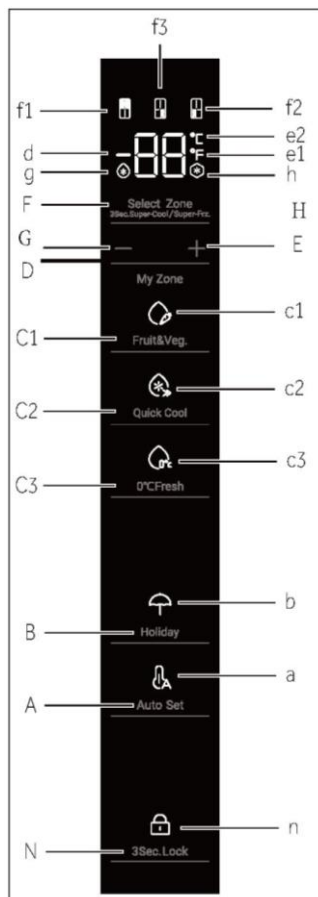

Dugmad:

- A Birač režima Auto Set
- B Birač režima Holiday
- C1 Birač funkcije Fruit & Vegetable
- C2 Birač funkcije Quick Cool
- C3 Birač funkcije 0° C Fresh
- D Taster za podešavanje temperature „-“
- E Taster za podešavanje temperature „+“
- F Birač zone
- G Birač Super-Cool
- H Birač Super-Freeze
- N Birač zaključavanja panela

Indikatori:

- a Režim Auto Set
- b Režim Holiday
- c1 Režim Fruit & Vegetable
- c2 Režim Quick Cool
- c3 Režim 0° C Fresh
- d Prikaz temperature
- e1 Stepeni Farenhajta
- e2 Stepeni Celzijusa
- f1 Indikator frižidera
- f2 Indikator zamrzivača
- f3 Indikator S-Zone
- g Funkcija Super-Cool
- h Funkcija Super-Freeze
- n Zaključavanje panela

Pre prve upotrebe

- ▶ Uklonite sve materijale ambalaže, držite ih van domašaja dece i odložite ih u otpad na ekološki prihvatljiv način.
- ▶ Očistite unutrašnjost i spoljašnjost uređaja vodom i blagim deterdžentom pre stavljanja bilo kakve hrane u njega.
- ▶ Nakon što je uređaj nivelisan i očišćen, sačekajte najmanje 2–5 sati pre nego što ga priključite na napajanje. Pogledajte odeljak MONTAŽA.
- ▶ Ohladite odeljke pri visokim postavkama pre postavljanja hrane. Funkcija Power-Freeze pomaže da se odeljci brzo ohlade.
- ▶ Temperatura frižidera i zamrzivača su automatski podešene na 5 °C, odnosno, -18 °C. Ovo su preporučene postavke. Ako želite, možete ručno da promenite ove temperature. Pogledajte odeljak PODESITE TEMPERATURU.

Senzorski tasteri

Tasteri na kontrolnom panelu su senzorski tasteri koji reaguju i na blag dodir prstom.

Uključite/isključite uređaj

Uređaj je u funkciji čim se priključi na napajanje.

Kada se frižider prvi put uključi, svetleće indikator „d“ (prikaz temperature). Temperatura frižidera, S-Zone i temperatura zamrzivača se automatski podešavaju na 5 °C, -6 °C i -18 °C. Svetli indikator „a“ (režim Auto Set).

Možda je zaključavanje panela aktivno.



Napomena

Kada se uređaj uključi nakon isključivanja iz mrežnog napajanja, može potrajati i do 12 sati da se postignu ispravne temperature.

Ispraznite uređaj pre isključivanja. Da biste isključili uređaj, izvucite mrežni kabl iz utičnice.

Zaključavanje/otključavanje panela

- ▶ Automatsko zaključavanje: Kada su vrata frižidera, vrata zamrzivača i vrata S-Zone zatvorena i nijedan taster se ne pritisne u roku od 30 sekundi, ekran će se automatski ugasiti i zaključati.

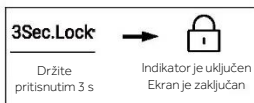

- ▶ Ručno zaključavanje: Kada je ekran otključan, držite taster „N“ (birač zaključavanja panela) i pritisnutim 3 sekunde, zujalica će se oglasiti jednom, indikator „n“ (zaključavanje panela) će zasvetleti i ekran će se zaključati.



Podesite temperaturu

Na unutrašnju temperaturu utiču sledeći faktori:

- ▶ Temperatura okruženja
- ▶ Učestalost otvaranja vrata
- ▶ Količina hrane u uređaju
- ▶ Montaža uređaja

Podesite temperaturu frižidera

1. Kada je ekran otključan, pritisnite taster „F” (birač zone). Zvučni signal će se oglasiti jednom, indikator „f1” (indikator frižidera) će treperiti, a zatim će se aktivirati režim podešavanja temperature frižidera.
2. Pritisnite dugme „D” (dugme za podešavanje temperature „-”) svaki put, zvučni signal će se oglasiti jednom, podešena temperatura frižidera će se smanjiti za 1. Temperatura frižidera će se prikazivati u redosledu od „5 °C -> 4 °C -> 3 °C -> 2 °C -> 1 °C -> 9 °C -> 8 °C -> 7 °C -> 6 °C -> 5 °C”

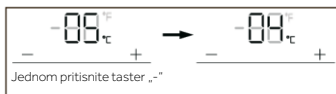

3. Pritisnite dugme „E” (dugme za podešavanje temperature „+”) svaki put, zvučni signal će se oglasiti jednom, podešena temperatura frižidera će se povećati za 1. Temperatura frižidera će se prikazivati u redosledu od „5 °C -> 6 °C -> 7 °C -> 8 °C -> 9 °C -> 1 °C -> 2 °C -> 3 °C -> 4 °C -> 5 °C”

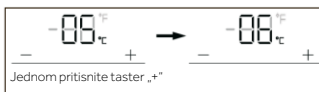

Napomena

Nakon podešavanja temperature, ako nema aktivnosti u roku od 5 sekundi, sistem će se automatski odrediti i sačuvati podešenu temperaturu.

Podesite temperaturu zamrzivača

1. Kada je ekran otključan, pritisnite taster „F” (birač zone). Zvučni signal će se oglasiti jednom, indikator „f2” (indikator zamrzivača) će treperiti, a zatim će se aktivirati režim podešavanja temperature zamrzivača.
2. Pritisnite dugme „D” (dugme za podešavanje temperature „-”) svaki put, zvučni signal će se oglasiti jednom, podešena temperatura zamrzivača će se smanjiti za 1. Temperatura frižidera će se prikazivati u redosledu od „-18 °C -> -19 °C -> -20 °C -> -21 °C -> -22 °C -> -23 °C -> -24 °C -> -14 °C -> -15 °C -> -16 °C -> -17 °C -> -18 °C”.

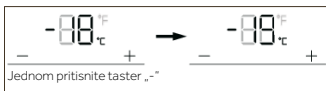

3. Pritisnite dugme „E” (dugme za podešavanje temperature „+”) svaki put, zvučni signal će se oglasiti jednom, podešena temperatura zamrzivača će se povećati za 1. Temperatura zamrzivača će se prikazivati u redosledu od „-18 °C -> -17 °C -> -16 °C -> -15 °C -> -14 °C -> -24 °C -> -23 °C -> -22 °C -> -21 °C -> -20 °C -> -19 °C -> -18 °C”.

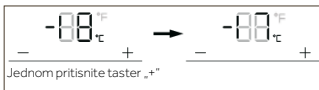

i Napomena

Nakon podešavanja temperature, ako nema aktivnosti u roku od 5 sekundi, sistem će se automatski odrediti i sačuvati podešenu temperaturu.

Podesite temperaturu za zonu Switch Zone (S-Zone)

Kada je ekran otključan, pritisnite taster „F” (birač zone). Zvučni signal će se oglasiti jednom, indikator „f3” (indikator S-Zone) će treperiti, a zatim će se aktivirati režim podešavanja temperature S-zone.

1. Pritisnite dugme „D” (dugme za podešavanje temperature „-”) svaki put, zvučni signal će se oglasiti jednom, podešena temperatura S-zone će se smanjiti za 1. Temperatura S-zone će se prikazivati u redosledu od „-6 °C -> -7 °C -> -8 °C -> -9 °C -> -10 °C -> -11 °C -> -12 °C -> -13 °C -> -14 °C -> -15 °C -> -16 °C -> -17 °C -> -18 °C -> 5 °C -> 4 °C -> 3 °C -> 2 °C -> 1 °C -> 0 °C -> -1 °C -> -2 °C -> -3 °C -> -4 °C -> -5 °C -> -6 °C”.

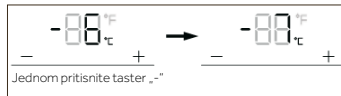

2. Pritisnite dugme „E” (dugme za podešavanje temperature „+”) svaki put, zvučni signal će se oglasiti jednom, podešena temperatura S-zone će se povećati za 1. Temperatura S-zone će se prikazivati u redosledu od „-6 °C -> -5 °C -> -4 °C -> -3 °C -> -2 °C -> -1 °C -> 0 °C -> 1 °C -> 2 °C -> 3 °C -> 4 °C -> 5 °C -> -18 °C -> -17 °C -> -16 °C -> -15 °C -> -14 °C -> -13 °C -> -12 °C -> -11 °C -> -10 °C -> -9 °C -> -8 °C -> -7 °C -> -6 °C”.

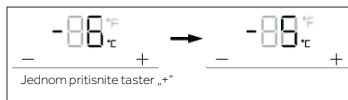

i Napomena

Nakon podešavanja temperature, ako nema aktivnosti u roku od 5 sekundi, sistem će se automatski odrediti i sačuvati podešenu temperaturu.

Funkcija Super-Cool

1. Kada je ekran otključan, pritisnite taster „G” (birač Super-Cool), zvučni signal se oglasi jednom, indikator „g” (funkcija Super-Cool) zasvetli, a zatim se uključuje funkcija Super-Cool.
2. Kada indikator „g” (funkcija Super-Cool) svetli, pritisnite taster „G” (birač Super-Cool), zvučni signal se oglasi jednom, indikator „g” (funkcija Super-Cool) zasvetli, a zatim se isključuje funkcija Super-Cool.
3. Nakon uključivanja funkcije Super-Cool, frižider će automatski isključiti funkciju kada dostigne podešeno stanje. Ako želite da izađete ručno, možete da pritisnete taster „G” (birač za Super-Cool) da biste ga isključili.



Napomena

U Super-Cool stanju, temperatura frižidera se ne može podesiti. Ako pritisnete dugme „D“ (dugme za podešavanje temperature „-“) ili dugme „E“ (dugme za podešavanje temperature „+“) da biste podesili temperaturu frižidera, indikator „f1“ (indikator frižidera) će treperiti sa brzim zvukom koji označava da se ova operacija ne može izvršiti.

U stanju funkcije Super-Cool, funkcija Auto-Set ne može se istovremeno uključiti zbog različitih režima upravljanja. Kada izaberete jednu funkciju koja je u sukobu sa drugom funkcijom, prvobitna funkcija će se automatski zatvoriti.

Funkcija Super-Freeze (Super-Frz)

1. Kada je ekran otključan, pritisnite taster „H“ (birač Super-Freeze), zvučni signal se oglasi jednom, indikator „h“ (funkcija Super-Freeze) zasvetli, a zatim se uključuje funkcija Super-Freeze. Pritisnite dugme „E“ (Super-Frz).
2. Kada indikator „h“ (funkcija Super-Freeze) svetli, pritisnite taster „H“ (birač Super-Freeze), zvučni signal se oglasi jednom, indikator „h“ (funkcija Super-Freeze) zasvetli, a zatim se isključuje funkcija Super-Freeze.
3. Nakon uključivanja funkcije Super-Freeze, frižider će automatski isključiti funkciju kada dostigne podešeno stanje. Ako želite da izađete ručno, možete da pritisnete taster „H“ (birač Super-Freeze) da biste ga isključili.



Napomena

U stanju Super-Freeze, temperatura zamrzivača se ne može podesiti. Ako pritisnete dugme „D“ (dugme za podešavanje temperature „-“) ili dugme „E“ (dugme za podešavanje temperature „+“) da biste podesili temperaturu zamrzivača, indikator „f2“ (indikator zamrzivača) će treperiti sa brzim zvukom koji označava da se ova operacija ne može izvršiti. Funkcija Super-Freeze je dizajnirana da zadrži hranljivu vrednost zamrznute hrane, ona će biti zamrznuta u najkraćem roku. Ako se istovremeno zamrzavaju velike količine zamrznute hrane, preporučuje se da korisnici izvade hranu koja se ne može zamrznuti iz S-zone, smanje temperaturu S-Zone ispod -18°C i koriste je kao zamrzivač. U međuvremenu, funkciju Super-Freeze treba podesiti 24 h unapred, kako bi zamrzivač i S-zone imali relativno nisku temperaturu i potom staviti hranu. U tom trenutku se poboljšava se brzina zamrzavanja zamrzivača i S-zone, hrana se može brzo zamrznuti, hranljiva vrednost hrane se efikasno čuva, a skladištenje postaje prilično praktično.

Režim Auto Set

1. Kada je ekran otklučan, pritisnite taster „A“ (birač režima Auto Set), zvučni signal se oglasi jednom, indikator „a“ (režim Auto Set) zasvetli, a zatim se uključuje funkcija Auto Set.
2. Kada indikator „a“ (režim Auto Set) svetli, pritisnite taster „A“ (birač režima Auto Set), zvučni signal se oglasi jednom, indikator „a“ (režim Auto Set) zasvetli, a zatim se isključuje funkcija Auto Set.



3. Ovaj frižider ima funkciju ljudskog senzora. Kontrolna tabla, lampa ručke i projekciona lampa će se automatski upaliti ako se korisnik približi frižideru. U otklučanom stanju, držite dugme „A“ (birač režima Auto Set) pritisnutim 3 sekunde, zvučni signal se oglašava jednom, a zatim se funkcija ljudskog senzora isključuje. Funkcija ljudskog senzora se takođe može uključiti na isti način.

Napomena

U režimu Auto Set, temperatura frižidera ili zamrzivača se ne može podesiti. Ako pritisnete dugme „D“ (dugme za podešavanje temperature „-“) ili dugme „E“ (dugme za podešavanje temperature „+“) da biste podesili temperaturu frižidera ili zamrzivača, indikator „f1“ (indikator frižidera) ili „f2“ (indikator zamrzivača) će treperiti sa brzim zvukom koji označava da se ova operacija ne može izvršiti.

U režimu Auto Set, zbog različitih metoda upravljanja, ako je podešena funkcija „Super-Cool“ ili „Super-Freeze“, indikator „a“ (režim Auto Set) se isključuje, a zatim će se funkcija Auto Set automatski zatvoriti.

U režimu Auto Set, temperatura S-Zone može se ručno podesiti u skladu sa potrebama.

Režim Holiday

Režim Holiday je dizajniran za situacije kada se frižider ne koristi dugo. Kada je režim Holiday uključen, zamrzivač je pod normalnom kontrolom, a temperatura frižidera je automatski podešena na 17 °C. Stvarna temperatura nije viša od 17 °C, što sprečava neobičan miris uzrokovan prekomernom temperaturom i istovremeno doprinosi smanjenju potrošnje energije.

1. Kada je ekran otklučan, pritisnite taster „B“ (birač režima Holiday), zvučni signal se oglasi jednom, indikator „b“ (režim Holiday) zasvetli, a zatim se uključuje funkcija Holiday.
2. Kada indikator „b“ (režim Holiday) svetli, pritisnite taster „B“ (birač režima Holiday), zvučni signal se oglasi jednom, indikator „b“ (režim Holiday) zasvetli, a zatim se isključuje funkcija Holiday.

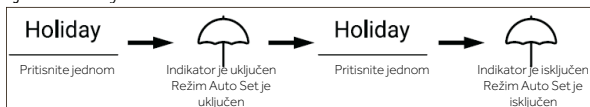

- U otključanom stanju, držite dugme „B“ (birač režima Holiday) pritisnutim 3 sekunde, zvučni signal se oglašava jednom, a zatim se projekciona lampa isključuje. Funkcija projekcione lampe se takođe može uključiti na isti način.



Napomena

U stanju Holiday, temperatura frižidera se ne može podesiti. Ako pritisnete dugme „D“ (dugme za podešavanje temperature „-“) ili dugme „E“ (dugme za podešavanje temperature „+“) da biste podesili temperaturu frižidera, indikator „f1“ (indikator frižidera) će treperiti sa brzim zvukom koji označava da se ova operacija ne može izvršiti.

Pre korišćenja funkcije Holiday ispraznite frižider kako biste sprečili da se hrana u njemu pokvari. Kada je funkcija Holiday uključena, funkcija „Auto Set“ ili funkcija „Super-Cool“ ne mogu se istovremeno uključiti.

Fioka „My Zone“

- Kada je ekran otključan, pritisnite dugme „C“ (birač fioke My Zone), zvučni signal se oglašava jednom, indikator „c1“ (režim Fruit & Vegetable), indikator „c2“ (režim Quick Cool) i indikator „c3“ (režim 0° C Fresh) će zasvetleti jedan za drugim.
- Kada indikator „c1“ (režim Fruit & Vegetable) zasvetli, pritisnite taster „C“ (birač fioke My Zone), zvučni signal se oglašava jednom, indikator „c1“ (režim Fruit & Vegetable) se isključi, a zatim će se funkcija Fruit & Vegetable isključiti sa indikatorom „c2“ (režim Quick Cool) koji svetli.
- Kada indikator „c2“ (režim Quick Cool) zasvetli, pritisnite taster „C“ (birač fioke My Zone), zvučni signal se oglašava jednom, indikator „c2“ (režim Quick Cool) se isključi, a zatim će se funkcija Quick Cool isključiti sa indikatorom „c3“ (režim 0° C Fresh) koji svetli.
- Kada indikator „c3“ (režim 0° C Fresh) zasvetli, pritisnite taster „C“ (birač fioke My Zone), zvučni signal se oglašava jednom, indikator „c3“ (režim 0° C Fresh) se isključi, a zatim će se funkcija 0° C Fresh isključiti sa indikatorom „c1“ (režim Fruit & Vegetable) koji svetli.



- U otključanom stanju, držite dugme „C“ (birač fioke My Zone) pritisnutim 3 sekunde, zvučni signal se oglašava jednom, a zatim se lampa na ručki isključuje. Lampa na ručki se takođe može uključiti na isti način. Kada lampa na ručki treperi, funkcija EPP je uključena.



Napomena

Kada se frižider prvi put priključi na napajanje, funkcija Fruit & Vegetable se automatski uključuje.

Funkcija filtera

Kada frižider radi šest meseci, indikator podsetnika „i” (funkcija Reset Filter) će zasvetleti kako bi podsetio korisnike da postavite novi filter. Kada je filter zamenjen, držite dugme „I” (birač funkcije Filter Reset) pritisnutim 3 sekunde da biste otkazali podsetnik, tajming će se resetovati uz zvučni signal.



Napomena

Normalan radni vek filtera je šest meseci. Preporučuje se zamena filtera svakih šest meseci.

Režim ledomata

1. U otključanom stanju, pritisnite taster „J” (birač režima rada ledomata), zvučni signal se oglašava jednom, indikator „j” (režim rada ledomata) svetli, a zatim će se uključiti režim rada ledomata.
2. Kada indikator „j” (režim rada ledomata) svetli, pritisnite taster „J” (birač režima rada ledomata), zvučni signal se oglašava jednom, indikator „j” (režim rada ledomata) zasvetli, a zatim se isključuje funkcija rada ledomata.

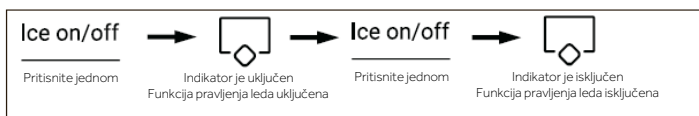

Napomena

Kada je režim rada ledomata isključen, uključivanje / isključivanje leda treperi kada korisnik uzme kockice leda ili zdrobljeni led, što korisnika podstiče da isključi funkciju ledomata.

Funkcija dovoda vode

U bilo kom stanju (zaključanom ili otključanom), pritisnite taster „K” (birač funkcija dovoda vode), zvučni signal se oglašava jednom, indikator „k” (funkcija dovoda vode) svetli, a zatim se uključuje funkcija dovoda vode.

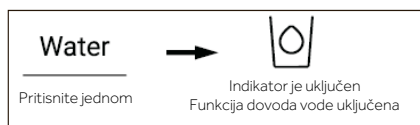

i Napomena

1. Kada indikator „k“ (funkcija dovoda vode) zasvetli, indikator „l“ (funkcija kockica leda) i indikator „m“ (funkcija drobljenog leda) se isključuju. Nakon što se pritisne lopatica dozatora, voda će isticati iz usisnog otvora.
2. Kada vreme dovoda vode dostigne 150 s, frižider će se oglasiti zvučnim signalom i zadržati vodu dok vreme ne dostigne 180 s, sipanje vode će se prekinuti i ventil za vodu će ući u vreme zaštite od 200 s, a zatim će se dovod vode ponovo moći izvršiti.
3. Kada kumulativno vreme dovoda vode dostigne 8 min u roku od 10 min, ventil za vodu ulazi u vreme zaštite od 200 s, a zatim će dovod vode ponovo moći izvršiti.

Funkcija kockica leda

U bilo kom stanju (zaključanom ili otključanom), pritisnite taster „L“ (birač funkcija kockica leda), zvučni signal se oglašava jednom, indikator „l“ (funkcija kockica leda) svetli, a zatim se uključuje funkcija kockica leda.



i Napomena

1. Kada indikator „l“ (funkcija kockica leda) zasvetli, indikator „k“ (funkcija dovoda vode) i indikator „m“ (funkcija drobljenog leda) se isključuju. Nakon što se pritisne mikro-prekidač distributera, kockice leda će izaći iz usisnog otvora.
2. Kada se ledomat prvi put uključi, indikator „l“ i indikator „m“ istovremeno svetle sa zapamćenim poslednjim stanjem. Kada se ledomat prvo put priključi na električnu energiju za rad, funkcija kockica leda je podrazumevano isključena.
3. Pritisnite mikro-prekidač dozatora, svetlo na njemu se pali sa otvorenim poklopcem. Zatim, motor za drobljenje leda počinje da se okreće u smeru suprotnom od kazaljke na satu kako bi gurao kockice leda. Otpustite mikro-prekidač dozatora, svetlo se isključuje i motor za drobljenje leda se zaustavlja, poklopac dozatora će se zatvoriti nakon 5 sekundi.
4. U stanju kockica leda, kada je vreme izrade kockica leda duže od 50 sekundi, oglašiće se zvučni signal koji počinje da upozorava (kuca) da podseti korisnike da ga ugase. Kada vreme dostigne 1 minut, uređaj je primoran da zaustavi izradu kockica leda i funkcija se pokreće kada se prekidač sledeći put pritisne.
5. Tokom izrade kockica leda, ako su vrata frižidera otvorena, motor koji isporučuje led će se zaustaviti, sa zatvorenim poklopcem dozatora i isključenim svetlom dozatora i izrada kockica leda se zaustavlja.
6. Zabranjeno je uzimati led sa otvorenim vratima frižidera.

Funkcija drobljenog leda

U bilo kom stanju (zaključanom ili otključanom), pritisnite taster „M” (birač funkcije drobljenog leda), zvučni signal se oglašava jednom, indikator „m” (funkcija drobljenog leda) svetli, a zatim se uključuje funkcija drobljenog leda.

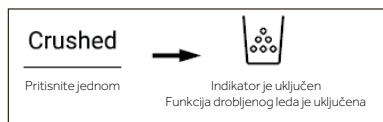

Napomena

1. Kada indikator „m” (funkcija drobljenog leda) zasvetli, indikator „k” (funkcija dovoda vode) i indikator „l” (funkcija kockica leda) se isključuju. Nakon što se pritisne mikro-prekidač distributera, drobljeni led će izaći iz usisnog otvora.
2. Pritisnite mikro-prekidač dozatora, svetlo na njemu se pali sa otvorenim poklopcem. Zatim, motor za drobljenje leda počinje da se okreće u smeru kretanja kazaljke na satu kako bi gurao kockice leda. Otpustite mikro-prekidač dozatora, svetlo se isključuje i motor za drobljenje leda se zaustavlja, poklopac dozatora će se zatvoriti nakon 5 sekundi.
3. U stanju drobljenog leda, kada je vreme izrade drobljenog leda duže od 50 sekundi, oglašice se zvučni signal koji počinje da upozorava (kuca) da podseti korisnike da ga ugase. Kada vreme dostigne 1 minut, uređaj je primoran da zaustavi izradu drobljenog leda i funkcija se pokreće kada se prekidač sledeći put pritisne.
4. Tokom izrade drobljenog leda, ako su vrata frižidera otvorena, motor koji isporučuje led će se zaustaviti, sa zatvorenim poklopcem dozatora i isključenim svetlom dozatora i izrada drobljenog leda se zaustavlja.
5. Zabranjeno je drobljenje leda sa otvorenim vratima frižidera.

Prebacivanje između stepeni Celzijusa i Farenhajta

1. Fabrika frižidera podrazumevano podešava stepene Celzijusa.
2. Kada je displej otključan, držite taster „H” (birač funkcije Super-Freeze) pritisnutim 3 sekunde, zvučni signal se oglašava jednom, indikator „e2” (stepeni Celzijusa) se isključuje, a indikator „e1” (stepeni Farenhajta) svetli.



Funkcija EPP

U otključanom stanju, pritiskajte taster „H“ (birač funkcije Super-Freeze) i taster „A“ (birač režima Auto Set) 5 puta (u roku od 5 sekundi), zvučni signal se oglašava jednom i potom se funkcija EPP isključuje. Funkcija EPP se takođe može uključiti na isti način.

Alarm za otvaranje vrata

Ako su neka vrata predugo otvorena ili vrata nisu dobro zatvorena, frižider će aktivirati zvučni alarm u podešenim intervalima kako bi vas podsetio da zatvorite vrata na vreme.

Memorija za isključivanje

Trenutno radno stanje isključivanja se pamti. Nakon ponovnog uključivanja i dalje radi u skladu sa podešavanjem pre isključivanja.

Uputstva za ledomat



UPOZORENJE!

- ▶ Povežite samo sa vodom za piće.
- ▶ Priklučenje vodovoda sme da montira samo kvalifikovani vodoinstalater i u skladu sa lokalnim pravilima i propisima koja regulišu kvalitet vode.



Napomena

Ova instalacija vode iz vodovoda nije pokrivena garancijom uređaja.

Priključivanje vode na uređaj

1. Uklonite gumeni čep (1) sa dovodnog ventila za vodu.
2. Čvrsto gurnite cev za vodu na ulazni ventil za vodu i zategnite navrtku. Ovu cev za vodu treba preseći na sredini i koristiti, a drugi deo se koristi kao rezervni deo.

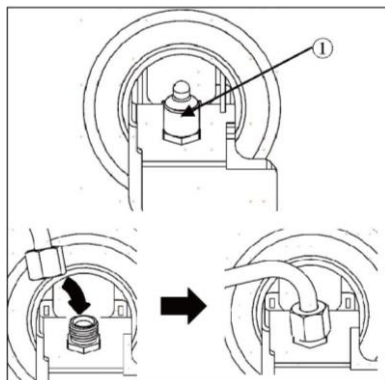

Povezivanje sa slavinom za vodu

Ova funkcija je dostupna samo na nekim modelima.

1. Gurnite cev za vodu u otvor konektora za slavinu koji se isporučuje u dodatnoj opremi. Čvrsto držite cev dok se konektor gura na cev.
2. Uverite se da je gumena podloška postavljena na unutrašnjost konektora slavine pre nego što je pričvrstite na slavinu.
 - ▶ Možda će biti potrebno kupiti poseban konektor ili adapter ako se priključak za slavinu ne podudara sa veličinom navoja isporučenog konektora.

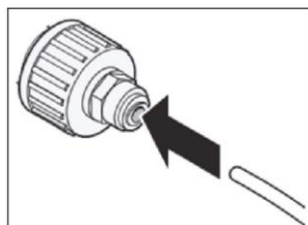

Provera priključka za vodu

Ova funkcija je dostupna samo na nekim modelima.

- ▶ Uključite dovod vode i uključite uređaj. Pažljivo proverite da li na nekim spojevima ima mogućih curenja usled loše postavljenih creva.
- ▶ Pritisnite i držite dugme 3Sec.Filter Reset tri sekunde. Aktiviran je novi filter za vodu.
- ▶ Stavite čašu ispod dozatora za vodu da biste proverili da li voda teče kroz uređaj.
- ▶ Još jednom proverite da li na spojnoj cevi i spojevima ima curenja.

Dozator za led i vodu

Pre upotrebe dozatora za led i vodu



OPREZ!

- ▶ Držite decu dalje od dozatora kako biste sprečili da se deca igraju sa komandama i oštete ih.



OPREZ!

- ▶ Bacite prvih nekoliko serija leda (oko 20 kockica i 7 šoljica vode). Ovo je takođe neophodno ako uređaj nije korišćen duže vreme.
- ▶ Očistite sistem za doziranje vode ako nije korišćen 48 sati. Isperite sistem za vodu povezan sa dovodom vode ako niste točili vodu 5 dana.
- ▶ Da biste očistili sistem za doziranje vode, ispuštajte vodu kroz dozator oko 5 minuta i bacite prvih nekoliko serija leda.
- ▶ Nemojte koristiti tanku kristalnu čašu ili porcelanski pribor prilikom doziranja vode ili leda.



Napomena

- ▶ Ako otvorite vrata zamrzivača dok se voda dozira, doziranje vode će prestati.
- ▶ Ako otvorite vrata frižidera dok se dozira voda, kockice leda ili drobljeni led, doziranje će biti pauzirano. Kada zatvorite vrata, izabrani artikal će se i dalje izdavati.
- ▶ Ako je obod čaše mali, voda može da prsne iz čaše ili da je potpuno promaši.
- ▶ Koristite šolju sa obodom prečnika preko 68 mm prilikom doziranja vode, kockica leda ili drobljenog leda.
- ▶ Kada ledomat proizvodi manje kockice leda ili kockice postanu slepljene, količina vode koja se isporučuje ledomatu može biti niska zbog nedostatka vode u rezervoaru za vodu. Do slepljivanja leda dolazi i ako se led ne koristi često ili je podešena temperatura zamrzivača previše topla.
- ▶ Normalno je da mlečna / mutna voda teče nakon zamene filtera za vodu. U pitanju je vazduh u vodi, ona će se vremenom izbistriti i bezbedna je za piće tokom tog prelaznog perioda.

Korišćenje dozatora za led i vodu

Pritisnite dugme za izbor dozatora više puta dok ne zasvetli svetlo iznad željenog indikatora.

Čašom ili drugim posudom pritisnite lopaticu za točenje (1) da biste dobili kockice leda, vodu ili drobljeni led.

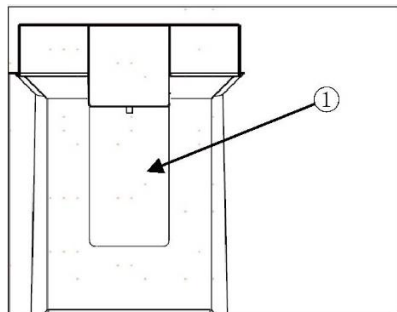

Čišćenje dozatora

Čišćenje otvora za led i vodu

Izlaz za vodu (1) ili led (2) često obrišite čistom krpom jer se lako može zaprljati.

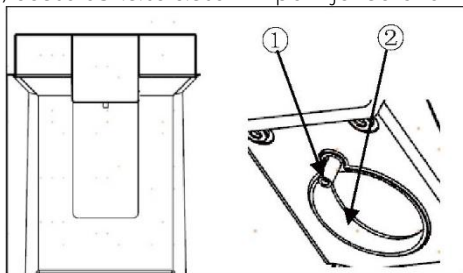

Napomena

Dlačice sa krpe mogu da se zalepe za izlaze.

Čišćenje posude dozatora

Obrišite celo područje vlažnom krpom. Posuda za točenje može lako da se pokvasi usled prolivenog leda ili vode.

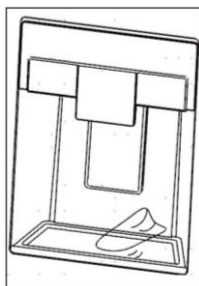

Automatski ledomat

Ova funkcija je dostupna samo na nekim modelima.

Ova funkcija se može razlikovati u zavisnosti od kupljenog modela.

Pre upotrebe ledomata u vratima

Ova funkcija je dostupna samo na nekim modelima.

- ▶ Ledomat proizvodi led normalno kada je prošlo približno 48 sati nakon što je uređaj prvobitno instaliran.
- ▶ Ako je posuda za led potpuno napunjena ledom, proizvodnja leda će prestati.
- ▶ Zvuk leda koji pada u posudu za led je normalan.
- ▶ Ako se kockice leda čuvaju u posudi za led duže vreme, mogu se slepiti i možda se neće lako moći razdvojiti. U tom slučaju ispraznite posudu za led i omogućite pravljenje svežeg leda.



OPREZ!

- ▶ Normalno je da mlečna ili mutna voda teče nakon zamene filtera za vodu. U pitanju je vazduh u vodi i ona će se vremenom izbistriti i bezbedna je za piće.
- ▶ Prvi led i voda koji isteku mogu da sadrže čestice ili miris iz vodovoda ili rezervoara za vodu.
- ▶ Ako se ispusti led u boji, proverite da li rezervoar za vodu i dovod vode. Nemojte koristiti led ili vodu dok se problem ne reši.
- ▶ Ne dodirujte izlaz za led ili automatski ledomat rukom ili alatom.
- ▶ Sipajte led u čašu pre nego što je napunite vodom ili drugim pićima. Doći će do prskanja ako se led ispusti u čašu koja već sadrži tečnost.
- ▶ Nemojte da koristite izuzetno uske ili duboke čaše. Led se može zaglaviti u prolazu za led, što će uticati na performanse uređaja.
- ▶ Držite čašu na odgovarajućoj udaljenosti od izlaza leda. Čaša koja se drži preblizu izlaza može sprečiti sipanje leda.
- ▶ Odložite led koji se nalazi unutar posude za led ako idete na odmor ili ako dođe do produženog nestanka struje. Voda iz rastopljenog leda može da padne sa dozatora na pod.

Ledomat u vratima

Automatski ledomat može automatski napraviti 100–190 kocki u roku od 24 sata ako su uslovi povoljni. Ova količina može da varira u zavisnosti od okruženja (temperatura okoline uređaja, učestalost otvaranja vrata, količina hrane uskladištene u uređaju itd.).

(1) Automatsko isključivanje (senzor)

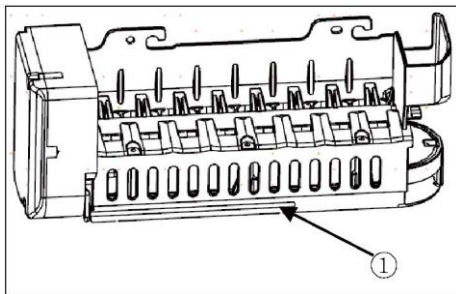

Uklanjanje/vraćanje posude za skladištenje leda

Otvor za točenje leda može da se začepi mrazom ako se koristi samo drobljeni led. Uklonite mraz koji se nakupio tako što ćete ukloniti posudu za led i očistiti prolaz gumenom lopaticom. Periodično točenje kocki leda takođe može pomoći u sprečavanju nakupljanja mraza.

1. Lagano povucite ručku da biste otvorili odeljak za led.
2. Da biste uklonili posudu za led u vratima, uhvatite prednju ručku, lagano podignite donji deo i polako izvucite posudu kao što je prikazano.
3. Vratite posudu za led u vrata obrnutim redosledom u odnosu na to kako ste je uklonili.

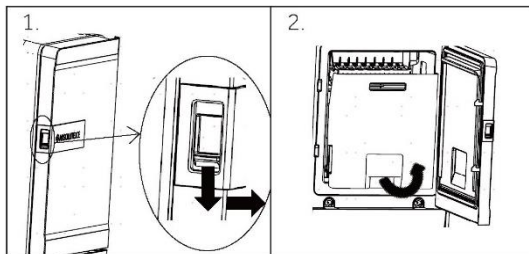

OPREZI!

- ▶ Ne dodirujte mehaničke delove automatskog ledomata rukom ili bilo kojim mehaničkim alatom. U suprotnom može doći do ozbiljnih povreda ili oštećenja uređaja.
- ▶ Nemojte rasklapati, popravljati niti menjati automatski ledomat. Ove zadatke treba da obavlja samo serviser.
- ▶ Držite decu podalje od dozatora.
- ▶ Prilikom ponovnog postavljanja posude za led, uverite se da je pravilno postavljena.



UPOZORENJE!

- ▶ Ne stavljajte ovu kutiju za led u vodu i nemojte je prskati vodom! Ako želite da očistite ovu kutiju za led, obrišite je vlažnom mekom krpom.

Filter za vodu

Pre zamene filtera za vodu



UPOZORENJE!

- ▶ Ne dozvolite deci da imaju pristup sitnim delovima tokom montaže ovog proizvoda.
- ▶ Nemojte koristiti sa vodom koja nije mikrobiološki bezbedna ili je nepoznatog kvaliteta bez adekvatne dezinfekcije pre ili posle sistema. Sistemi sertifikovani za redukciju mikrobioloških organizama smeju se koristiti na dezinfikovanoj vodi koja može sadržati takve organizme koji se mogu filtrirati.



Napomena

- ▶ Iako je ispitivanje obavljeno u standardnim laboratorijskim uslovima, stvarne performanse mogu varirati.
- ▶ Od suštinskog je značaja da se sprovedu preporučeni zahtevi proizvođača u pogledu montaže, održavanja i zamene filtera kako bi proizvod radio kako je oglašeno.



OPREZ!

- ▶ Nemojte montirati ako pritisak vode premašuje 827 kPa. Ako vaš pritisak vode premašuje 827 kPa, morate montirati ventil za ograničavanje pritiska. Obratite se vodoinstalateru ako niste sigurni kako da proverite pritisak vode.
- ▶ Nemojte da montirate uređaj na mestima gde mogu da se pojave uslovi za vodeni čekić. Ako postoje uslovi za nastanak vodenog čekića, morate montirati odvodnik za vodeni čekić. Obratite se stručnom vodoinstalateru ako niste sigurni kako da proverite ovo stanje.
- ▶ Nemojte montirati na vodove za dovod tople vode. Maksimalna radna temperatura vode ovog sistema filtera je 37,8 °C.
- ▶ Zaštitite filter od smrzavanja. Ispraznite filter kada temperatura padne ispod 4,4 °C.
- ▶ Uložak filtera za jednokratnu upotrebu MORA da se zameni svakih 6 meseci, pri nazivnom kapacitetu ili ako dođe do primetnog smanjenja brzine protoka.
- ▶ Tamo gde je na vodovodnom sistemu ugrađen uređaj za sprečavanje povratnog toka, mora se ugraditi uređaj za kontrolu pritiska usled termičkog širenja.
- ▶ Uverite se da su sve cevi i priključci čvrsto pritegnuti i da nema curenja.

Zamena filtera za vodu

Filter se mora menjati svakih 6 meseci ili kada se upali indikator filtera za vodu na kontrolnoj tabli ili se smanji izlaz iz dozatora za vodu.

Da biste kupili zamenski filter za vodu:

- Koristite zamenski uložak: HRXWF,
- Posetite lokalnog prodavca ili distributera. Za dodatnu pomoć posetite našu veb-stranicu na adresi www.haierspares.eu



Napomena

- ▶ Zamena filtera za vodu dovodi do ispuštanja male količine vode (oko 1 oz. ili 25 cm³).
 - ▶ Omotajte krpu oko prednjeg kraja poklopca filtera za vodu kako biste prikupili svu vodu koja curi. Držite filter za vodu uspravno, nakon što ga uklonite, kako biste sprečili da preostala voda izađe iz filtera za vodu.
1. Podignite poklopac filtera za vodu.
 2. Uklonite filter za vodu za jednokratnu upotrebu.
 3. Zamenite novim filterom za vodu. Umetnite novi filter u glavu filtera i okrećite ga u smeru kazaljke na satu dok se strelica na novom filteru ne poravnava sa strelicom na glavi filtera. Vratite filter nazad u odeljak.
 4. Zatvorite poklopac filtera za vodu.

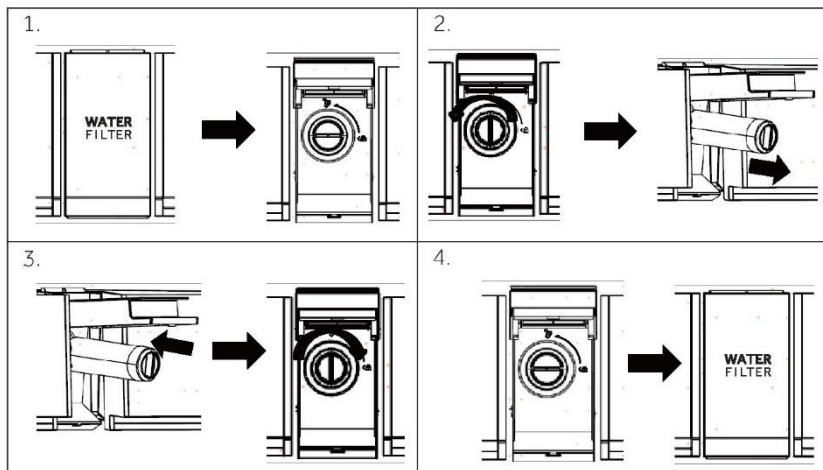

1. Pritisnite i držite dugme **3Sec.Filter Reset** 3 sekunde.
6. Točite vodu oko 5 minuta kako biste uklonili zarobljeni vazduh i zagađivače.



OPREZI!

- ▶ Ako ne zamenite filtere kada je to potrebno ili koristite filtere za vodu koji nisu odobreni od strane kompanije Haier, može doći do curenja uloška filtera i oštećenja imovine.

Filter za vodu

Model: Haier HRKSVF

- ▶ Sistem sertifikovan od strane IAPMO R&T prema standardu NSF/ANSI 42, 53, 401 i P473 za smanjenje potraživanja navedenih na listu sa podacima o performansama i na adresi iapmort.org.
- ▶ Stvarne performanse mogu se razlikovati u zavisnosti od lokalnih uslova vode.

Smernice za primenu/parametri snabdevanja vodom

Radni protok: 0,5 gpm (1,89 lpm)

Snabdevanje vodom: Pitka voda

Pritisak vode: 25–120 psi (172–827 kPa)

Temperatura vode: 33–100 °F (0,6–38°C)

Kapacitet: 170 galona (643,5 litara)

Od suštinskog je značaja da se sprovedu preporučeni zahtevi proizvođača u pogledu montaže, održavanja i zamene filtera kako bi proizvod radio kako je oglašeno. Informacije o garanciji potražite u Uputstvu za montažu.



Napomena

Iako je ispitivanje obavljeno u standardnim laboratorijskim uslovima, stvarne performanse mogu varirati. Zamena uložka: HRXWF Procenu troškova rezervnih delova potražite na adresi www.haierspares.eu.



UPOZORENJE!

- ▶ **Da biste smanjili rizik povezan sa unošenjem kontaminanata:**
- ▶ **Nemojte koristiti sa vodom koja nije mikrobiološki bezbedna ili je nepoznatog kvaliteta bez adekvatne dezinfekcije pre i posle sistema.** Sistemi sertifikovani za redukciju mikrobioloških organizama smeju se koristiti na dezinfikovanoj vodi koja može sadržati takve organizme koji se mogu filtrirati.



Napomena

Da biste smanjili rizik od curenja vode ili poplave i osigurali optimalne performanse filtera:

- ▶ Pročitajte i pratite uputstva za upotrebu pre montaže i upotrebe ovog sistema.
- ▶ Montaža i upotreba MORAJU biti u skladu sa svim državnim i lokalnim vodovodnim propisima.
- ▶ Nemojte montirati ako pritisak vode prelazi 120 psi (827 kPa). Ako pritisak vode prelazi 80 psi (552 kPa), morate montirati ventil za ograničavanje pritiska. Obratite se vodoinstalateru ako niste sigurni kako da proverite pritisak vode.
- ▶ Nemojte da montirate uređaj na mestima gde mogu da se pojave uslovi za vodeni čekić. Ako postoje uslovi za nastanak vodenog čekića, morate montirati odvodnik za vodeni čekić. Obratite se stručnom vodoinstalateru ako niste sigurni kako da proverite ovo stanje.
- ▶ Nemojte montirati na vodove za dovod tople vode. Maksimalna radna temperatura vode ovog sistema filtera je 100 °F (38 °C).
- ▶ Zaštitite filter od smrzavanja. Ispraznite filter kada temperatura padne ispod 33 °F (0,6 °C).
- ▶ Zamenite uložak filtera za jednokratnu upotrebu svakih šest meseci ili ranije ako primetite приметно smanjenje protoka vode.
- ▶ Ukoliko ne zamenite uložak filtera za jednokratnu upotrebu u preporučenim intervalima, to može dovesti do smanjenja učinka filtera i pukotina u kućištu filtera, što može dovesti do curenja vode ili poplave.
- ▶ Ovaj sistem je testiran u skladu sa propisom NSF/ANSI 42, 53, 401 i P473 u pogledu smanjenja supstanci navedenih u nastavku. Koncentracija navedenih supstanci u vodi koja ulazi u sistem smanjena je na koncentraciju manju ili jednaku dozvoljenoj granici za vodu koja izlazi iz sistema, kako je navedeno u propisu NSF/ANSI 42, 53, 401 i P473.

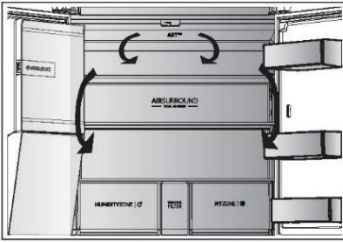

Višestruki protok vazduha

Frizider je opremljen sistemom sa višestrukim protokom vazduha, pri čemu se struja hladnog vazduha nalazi na svakom nivou police. Ovo pomaže u održavanju ravnomerne temperature kako bi se osiguralo da hrana bude sveža duže.

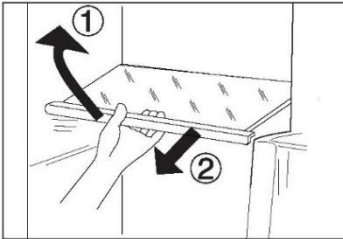

Podesive police

Visina police može se podesiti tako da odgovara vašim potrebama u pogledu čuvanja hrane.

1. Da biste premestili policu, prvo je uklonite podizanjem prednje ivice (1) i izvlačenjem (2).
2. Da biste je ponovo postavili, stavite je na držače sa obe strane i gurnite je što je moguće dublje dok se zadnji deo police ne učvrsti unutar bočnih ureza

i Napomena:

Uverite se da su svi krajevi police ravni.

Fioka „My Zone“

U ovom odeljku je nivo vlažnosti niži nego u odeljku frizidera. Ova fioka je pogodna za čuvanje svežih namirnica, hrane koju je potrebno brzo ohladiti i voća i povrća.

MYZONE |

Fioka Humidity Box

Nivo vlažnosti u ovom odeljku je oko 90%. Sistem ga automatski reguliše i pogodan je za čuvanje voća, povrća, salata itd.

HUMIDITYZONE |

i Napomena:

- ▶ Ne skidajte plastični poklopac unutar dve zone. Oni služe da održavaju vlažnost.
- ▶ Za voće osetljivo na hladnoću, kao što su ananas, avokado, banane i grejp se ne preporučuje da se čuva u ove dve fioke.
- ▶ Nivo vlažnosti može biti manji od 90% sa malim količinama povrća, stoga je poželjno imati velike količine povrća.



Odeljak Switch Zone

Uređaj je opremljen odeljkom „Switch Zone“. U zavisnosti od svrhe, možete da izaberete željenu temperaturu u stepenima. Temperatura se može podesiti između -18 °C i +5 °C:

SWITCHZONE |

Demontažne police u vratima / držači za flaše

Police u vratima se mogu ukloniti radi čišćenja: Stavite šake na obe strane police, podignite je prema gore (1) i izvucite je (2).

Da biste vratili policu u vrata, obavite gorenavedene korake obrnutim redosledom.

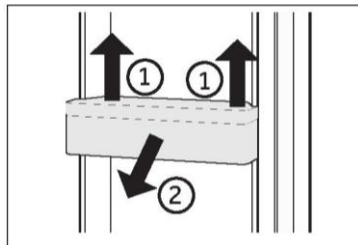

OPCIONO: Indikator OK temperature

Indikator OK temperature može se koristiti za određivanje temperatura ispod +4 °C. Postepeno smanjite temperaturu ako znak ne pokazuje „OK“.

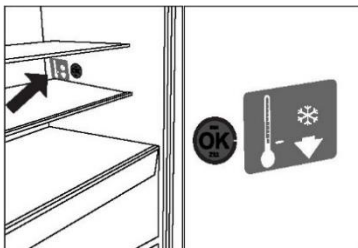

Napomena:

Kada se uređaj uključi, može potrajati i do 12 sati da se postignu ispravne temperature.

Demontažna fioka

Da biste uklonili fioku, izvucite odeljak u najvećoj meri (1), podignite ga i uklonite (2).

Da biste ubacili fioku, obavite gorenavedene korake obrnutim redosledom.

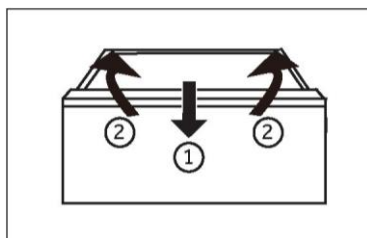

Čuvanje velikih artikala

Veliki predmeti, npr. smrznuta hrana, mogu se skladištiti nakon:

- ▶ uklanjanje gornje posude za zamrzavanje ili
- ▶ nakon uklanjanja gornjih posuda za zamrzavanje, kao i srednje fiok zamrzivača i skladištenja hrane direktno na donjim posudama za zamrzavanje.

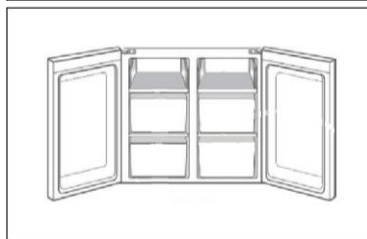

Svetlo

Unutrašnja LED lampica se uključuje kada se otvore vrata. Na učinak svetla ne utiče nijedna postavka uređaja.



Saveti za uštedu energije

- ▶ Uverite se da uređaj ima ispravnu ventilaciju (pogledajte MONTAŽA).
- ▶ Ne montirajte uređaj na direktnoj sunčevoj svetlosti ili u blizini izvora toplote (npr. rerna, grejalica).
- ▶ Izbegavajte nepotrebno nisku temperaturu u uređaju. Potrošnja energije se povećava što je niža temperatura podešena u uređaju.
- ▶ Funkcije poput POWER- FREEZE troše više energije.
- ▶ Sačekajte da se topla hrana ohladi pre nego što je stavite u uređaj.
- ▶ Otvarajte vrata uređaja što je manje i što kraće moguće.
- ▶ Nemojte da prepunite uređaj kako bi se izbeglo ometanje protoka vazduha.
- ▶ Izbegavajte zadržavanje vazduha pri pakovanju hrane.
- ▶ Održavajte čistoću zaptivki vrata tako da se uvek zatvaraju ispravno.
- ▶ Odmrzavajte smrznutu hranu u frižideru.
- ▶ Konfiguracija koja najviše štedi energiju zahteva da uređaj drži fioke, kutiju za hranu i police itd. u fabrički svežem stanju, a hranu treba postaviti što je dublje moguće bez blokiranja izlaza vazdušnog voda.



UPOZORENJE!

Isključite uređaj iz mrežnog napajanja pre čišćenja.

Čišćenje

Očistite uređaj samo kada se čuva mala količina hrane ili kada nema hrane u njemu.

Uređaj treba da čistite na četiri nedelje radi dobrog održavanja i kako bi se sprečilo stvaranje neprijatnog mirisa hrane.



UPOZORENJE!

- ▶ Nemojte da čistite uređaj tvrdim četkama, žičanim četkama, deterdžentom u prahu, benzinom, amil acetatom, acetonom i sličnim organskim, kiselim ili alkalnim rastvorima. Čistite uređaj specijalnim deterdžentom za frižidere kako biste izbegli oštećenje.
- ▶ Nemojte da prskate tečnost na uređaj niti da ga ispirate tokom čišćenja.
- ▶ Nemojte da koristite raspršenu vodu ili paru za čišćenje uređaja.
- ▶ Nemojte da čistite hladne staklene police vrućom vodom. Iznenadna promena temperature može da prouzrokuje lom stakla.
- ▶ Nemojte da dodirujete unutrašnju površinu zamrzivača, naročito ne vlažnim šakama, jer šake mogu da vam se zamrznu na površini.
- ▶ U slučaju zagrevanja, proverite stanje zamrznute hrane.



- ▶ Uvek održavajte zaptivku vrata čistom.
 - ▶ Očistite unutrašnjost i kućite uređaja sunđerom natopljenim toplom vodom i neutralnom deterdžentu.
1. Oribajte unutrašnjost i spoljašnjost frižidera, uključujući zaptivku vrata, policu u vratima, staklene police, kutije itd. koristeći meku krpu ili sunđer umočen u toplu vodu (možete da dodate neutralni deterdžent u toplu vodu).
 2. Ako se prolije tečnost, uklonite sve zaprljane delove, direktno isperite pod tekućom vodom, osušite i vratite nazad u frižider.
 3. Ako se prolije gusta tečnost (na primer, šlag, otopljeni sladoled), uklonite sve zaprljane delove, stavite u toplu vodu od oko 40 °C neko vreme, a zatim isperite pod tekućom vodom, osušite i vratite nazad u frižider.
 4. U slučaju da se neki mali deo ili komponenta zaglavi unutar frižidera (između polica ili fioka), oslobodite ih malom četkom. Ako niste mogli da dođete do dela, obratite se servisnoj službi kompanije Haier
 - ▶ Isperite i osušite mekom krpom.
 - ▶ Nemojte da čistite nijedan deo uređaja u mašini za pranje sudova.
 - ▶ Sačekajte najmanje 5 minuta pre ponovnog uključivanja uređaja, jer često uključivanje može oštetiti kompresor.

Odmrzavanje

Odmrzavanje frižidera i zamrzivača se vrši automatski, tako da ne morate to da radite ručno.

Zamena LED lampica



UPOZORENJE!

Nemojte sami da menjate LED lampicu. Nju sme da zameni samo proizvođač ili ovlašćeni serviser.

Lampice imaju LED tehnologiju za izvor svetlosti, što podrazumeva malu potrošnju energije i dugi vek trajanja. Ako postoji bilo kakva abnormalnost, obratite se korisničkoj službi. Pogledajte odeljak KORISNIČKA SLUŽBA.

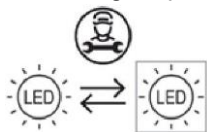

Izvor svetlosti (samo LED) sme da menja isključivo stručno lice.

Ovaj proizvod sadrži izvor svetlosti klase energetske efikasnosti E.

Odeljak	Napon	Klasa energetske efikasnosti	Model
Zadnja lampa frižidera	12 V	E	
Zamrzivač	12 V	E	HCR7918EIMP
Switch Zone	12 V	E	HCR7918EIMB
Lampa na ručki	12 V	E	HCR7918EIMP(UK)
*Projektna lampa	12 V	E	HCR7918ENMP

*Samo za model HCR7918EIMP/HCR7918EIMB/HCR7918EIMP(UK)

Duži prekid rada

Ako se uređaj neće koristiti tokom dužeg vremenskog perioda i nećete koristiti funkciju „Holiday“ u frižideru:

- ▶ Izvadite hranu.
- ▶ Isključite kabl za napajanje.
- ▶ Očistite uređaj kao što je opisano u prethodnom tekstu.
- ▶ Držite vrata otvorena kako bi se sprečilo stvaranje neprijatnih mirisa u unutrašnjosti uređaja.



Napomena

Isključite uređaj samo ako je to neophodno.

Premeštanje uređaja

1. Uklonite svu hranu i isključite uređaj iz mrežnog napajanja.
2. Zalepite police i druge pokretne delove u frižideru i zamrzivaču lepljivom trakom.
3. Nemojte naginjati frižider za više od 45° kako biste izbegli oštećenje rashladnog sistema.



UPOZORENJE!

- ▶ Nemojte da podižete uređaj držeći ga za ručke.
- ▶ Nemojte da postavljate uređaj vodoravno na zemlju.

Mnoge probleme koji se javljaju možete da rešite sami bez posedovanja posebne stručnosti. U slučaju problema, proverite sve predstavljene mogućnosti i pratite uputstva u nastavku pre nego što se obratite postprodajnoj službi. Pogledajte odeljak KORISNIČKA SLUŽBA.



UPOZORENJE!

- ▶ Pre sprovođenja održavanja, deaktivirajte uređaj i isključite utikač iz utičnice.
- ▶ Električnu opremu smeju da servisiraju samo stručni električari, jer nepravilne popravke mogu prouzrokovati značajnu posledičnu štetu.
- ▶ Oštećeni mrežni kabl sme da zameni samo proizvođač, radnik servisne službe ili slično kvalifikovana lica kako bi se izbegla opasnost.

Problem	Mogući uzrok	Moguće rešenje
Kompresor ne radi.	<ul style="list-style-type: none"> • Utikač nije priključen u utičnicu. • Uređaj je u ciklusu odmrzavanja 	<ul style="list-style-type: none"> • Priključite utikač. • Ovo je normalno za automatsko odmrzavanje
Uređaj radi često ili radi tokom dužeg vremenskog perioda.	<ul style="list-style-type: none"> • Unutrašnja ili spoljašnja temperatura je previsoka. • Uređaj je isključen tokom određenog vremenskog perioda. • Vrata uređaja nisu dobro zatvorena. • Vrata se otvaraju prečesto ili predugo. • Postavka temperature za zamrzivač je preniska. • Zaptivka vrata je prljava, istrošena, napukla ili neodgovarajuća. • Potrebna cirkulacija vazduha nije zagarantovana. 	<ul style="list-style-type: none"> • U ovom slučaju, normalno je da uređaj radi duže. • Obično je potrebno od 8 do 12 sati da se uređaj potpuno ohladi. • Zatvorite vrata/fioku i uverite se da se uređaj nalazi na ravnom terenu i da nikakva hrana niti posuda ne blokiraju vrata. • Ne otvarajte vrata/fioku prečesto. • Podesite višu temperaturu dok se ne dobije zadovoljavajuća temperatura frižidera. Potrebno je 24 sata da temperatura frižidera postane stabilna. • Očistite zaptivku vrata/fioke ili neka je korisnička služba zameni. • Osigurajte adekvatnu ventilaciju.
Unutrašnjost frižidera je prljava i/ili neprijatno miriše.	<ul style="list-style-type: none"> • Unutrašnjost frižidera treba da se očisti. • Hrana jakog mirisa čuva se u frižideru. 	<ul style="list-style-type: none"> • Očistite unutrašnjost frižidera. • Dobro umotajte hranu.
Uređaj pravi neuobičajene zvukove.	<ul style="list-style-type: none"> • Uređaj se nalazi na neravnoj površini. • Uređaj dodiruje neki predmet do njega. 	<ul style="list-style-type: none"> • Podesite stopice za nivelisanje uređaja. • Uklonite predmete oko uređaja.

<p>Nije dovoljno hladno u unutrašnjosti uređaja.</p>	<ul style="list-style-type: none"> • Podešena je previsoka temperatura. • Pretopla hrana se čuva u uređaju. • Previše hrane je smešteno u uređaj. • Namirnice su preblizu jedna drugoj. • Vrata/fioka uređaja nije dobro zatvorena. • Vrata/fioka je otvorena prečesto ili predugo. 	<ul style="list-style-type: none"> • Resetujte temperaturu. • Uvek ohladite hranu pre nego što je stavite u uređaj. • Uvek čuvajte manje količine hrane. • Ostavite razmak između namirnica da biste omogućili protok vazduha. • Zatvorite vrata/fioku. • Ne otvarajte vrata/fioku prečesto.
<p>Unutar uređaja je prehladno.</p>	<ul style="list-style-type: none"> • Podešena je preniska temperatura. • Funkcija Super-Frz/Super-Cool se aktivirala ili radi predugo. 	<ul style="list-style-type: none"> • Resetujte temperaturu. • Isključite funkciju Super-Frz/Super-Cool
<p>Vlaga se formira na unutrašnjoj strani frižidera.</p>	<ul style="list-style-type: none"> • Klima okruženja je previše topla i previše vlažna. • Vrata/fioka uređaja nije dobro zatvorena. • Vrata/fioka je otvorena prečesto ili predugo. • Posude za hranu ili tečnosti su otvorene. 	<ul style="list-style-type: none"> • Povećajte temperaturu. • Zatvorite vrata/fioku. • Ne otvarajte vrata/fioku prečesto. • Sačekajte da se vruća hrana ohladi na sobnoj temperaturi i prekriti hranu i tečnosti.
<p>Vlaga se akumulira na spoljnoj površini frižidera ili između vrata, to jest, vrata i fioke.</p>	<ul style="list-style-type: none"> • Klima okruženja je previše topla i previše vlažna. • Vrata nisu dobro zatvorena. Hladan vazduh u uređaju i topao vazduh van njega izaziva kondenzaciju. 	<ul style="list-style-type: none"> • Ovo je uobičajeno u vlažnoj klimi i promeniće se kada se vlažnost smanji. • Uverite se da su vrata/fioke čvrsto zatvorene.
<p>Velike količine leda i mraza su se formirale u zamrzivaču.</p>	<ul style="list-style-type: none"> • Namirnice nisu bile dobro upakovane. • Vrata/fioka uređaja nije dobro zatvorena. • Vrata/fioka je otvorena prečesto ili predugo. • Zaptivka vrata/fioke je prljava, istrošena, napukla ili neodgovarajuća. • Nešto iznutra sprečava pravilno zatvaranje vrata/fioke. 	<ul style="list-style-type: none"> • Uvek dobro upakujte namirnice. • Zatvorite vrata/fioku. • Ne otvarajte vrata/fioku prečesto. • Očistite zaptivku vrata/fioke ili zamenite je novom. • Promenite položaj polica, polica za vrata ili unutrašnjih posuda kako biste omogućili zatvaranje vrata/fioke.

Bočne strane frižidera i lajsne na vratima se zagrevaju.	<ul style="list-style-type: none"> - 	<ul style="list-style-type: none"> Ovo je normalna pojava.
Uređaj pravi neuobičajene zvukove.	<ul style="list-style-type: none"> Uređaj se nalazi na neravnoj površini. Uređaj dodiruje neki predmet do njega. 	<ul style="list-style-type: none"> Podesite stopice za nivelisanje uređaja. Uklonite predmete oko uređaja.
Čuje se tih zvuk koji je sličan zvuku tekuće vode.	<ul style="list-style-type: none"> - 	<ul style="list-style-type: none"> Ovo je normalna pojava.
Čuje se pištanje.	<ul style="list-style-type: none"> Vrata frižidera su otvorena. 	<ul style="list-style-type: none"> Zatvorite vrata.
Čuje se tiho brujanje.	<ul style="list-style-type: none"> Sistem protiv kondenzacije radi 	<ul style="list-style-type: none"> Ovo sprečava kondenzaciju i normalna je pojava
Unutrašnji sistem osvetljenja ili hlađenja ne radi.	<ul style="list-style-type: none"> Utikač nije priključen u utičnicu. Napajanje je neispravno. LED lampica nije ispravna. 	<ul style="list-style-type: none"> Priključite utikač. Proverite napajanje električnom energijom u prostoriji. Pozovite električara! Pozovite korisničku službu radi zamene lampice.
Voda curi ili kaplje iz izliva za doziranje vode.	<ul style="list-style-type: none"> Rezervoar za vodu nije pravilno montiran Ispust za doziranje vode nije pričvršćen za rezervoar. Beli silikonski O prsten nedostaje u izlivu vode. 	<ul style="list-style-type: none"> Ponovo postavite rezervoar za vodu u vrata frižidera, uverite se da je potpuno gurnut u vrata. Izliv za vodu je čvrsto pričvršćen za rezervoar za vodu. Proverite da li izliv za vodu ima beli silikonski O prsten na kraju rezervoara pre nego što postavite izliv za vodu u rezervoar za vodu.
Automatski ledomat ne proizvodi led ili proizvodi malu količinu leda.	<ul style="list-style-type: none"> Nemojte spajati cev za dovod vode na uređaj i otvarati dovodni ventil. Crevo za dovod vode je savijeno. Nedavno je izbačena velika količina leda. Funkcija ledomata nije uključena. Često otvaranje vrata uređaja. Vrata uređaja nisu potpuno zatvorena. 	<ul style="list-style-type: none"> Povežite cev za dovod vode sa uređajem i potpuno otvorite dovodni ventil. Ispravite cev za dovod vode. Potrebno je oko 24 sata da se proizvede više leda u automatskom ledomatu. Sačekajte. Uključite „Uključivanje/isključivanje leda“. Ako često otvarate vrata uređaja, hladan vazduh će izaći, smanjujući brzinu proizvodnje leda. Nemojte često otvarati i zatvarati vrata uređaja.

<p>Led se ne izbacuje.</p>	<ul style="list-style-type: none"> • Funkcija izrade kockica ili drobljenog leda nije izabrana. • Putanja leda je blokirana. 	<ul style="list-style-type: none"> • Zatvorite vrata uređaja do kraja. • Na kontrolnoj tabli izaberite režime za kockice leda i drobljeni led naizmenično da bi se led izbacio. • Redovno proveravajte led i čistite putanju leda.
<p>Voda ne izlazi.</p>	<ul style="list-style-type: none"> • Moguće je da je ventil za napajanje isključen. • Možda je rezervoar za vodu prazan. • Crevo za dovod vode je savijeno. • Koristite nefiltriranu vodu. • Filter za vodu je začepljen ili filter nije montiran. • Voda u rezervoaru je zamrznuta jer su komande podešene previše hladno. 	<ul style="list-style-type: none"> • Otvorite ventil za dovod vode. • Napunite rezervoar za vodu. • Ispravite cev za dovod vode. • Ranije zamenite filter za vodu. • Zamenite filter za vodu. • Podesite kontrolu frižidera na toplije podešavanje i sačekajte 24 sata. Ako voda ne izađe nakon 24 sata, pozovite servis.
<p>Voda curi iz dozatora.</p>	<ul style="list-style-type: none"> • Možda ima vazduha u sistemu voda vode, što dovodi do kapanja vode nakon točenja. 	<ul style="list-style-type: none"> • Točite vodu najmanje 3 minuta kako biste uklonili vazduh iz sistema.
<p>Voda ima čudan ukus.</p>	<ul style="list-style-type: none"> • Prečišćena voda ili hladna voda se ne koriste duže vreme. • Koristi se istekli filter. 	<ul style="list-style-type: none"> • Točite vodu najmanje 3 minuta. • Zamenite filter za vodu.

Da biste se obratili tehničkoj pomoći, posetite našu veb-lokaciju: <https://corporate.haier-europe.com/en/>

U odeljku „veb-lokacija“ izaberite brend proizvoda i svoju zemlju. Bićete preusmereni na određenu veb-lokaciju na kojoj možete pronaći telefonski broj i obrazac za kontakt sa službom tehničke pomoći.

Prekid napajanja

U slučaju prekida napajanja, hrana bi trebalo da ostane bezbedno hladna oko 5 sati. Pratite ove savete tokom dužeg prekida napajanja, posebno tokom leta:

- ▶ Otvorite vrata/fioku što je više puta moguće.
- ▶ Ne stavljajte dodatnu hranu u uređaj tokom prekida napajanja.
- ▶ Ako se najavi prekid napajanja i ono traje duže od 5 sati, napravite led i stavite ga u posudu na gornju policu u unutrašnjosti frižidera.
- ▶ Odmah nakon prekida napajanja pregledajte sve namirnice.
- ▶ Pošto će temperatura u frižideru porasti tokom prekida napajanja ili drugog kvara, period čuvanja i jestivost hrane će se smanjiti. Svaku hranu koja se odmrzava treba konzumirati ili skuhati i ponovo zamrznuti (gde je to prikladno) ubrzo nakon toga kako bi se sprečili zdravstveni rizici.

Funkcija memorije tokom prekida napajanja

Nakon povratka napajanja, uređaj nastavlja rad sa postavkama koje su podešene pre nestanka struje.

Raspakivanje



UPOZORENJE!

- ▶ Uređaj je težak. Njime uvek moraju da rukuju najmanje dve osobe.
- ▶ Čuvajte sve materijale ambalaže van domašaja dece i odložite ih u otpad na ekološki prihvatljiv način.
- ▶ Izvadite uređaj iz ambalaže.
- ▶ Uklonite sve materijale ambalaže.

Uslovi u okruženju

Sobna temperatura uvek treba da bude između 1 °C i 43 °C, jer može uticati na temperaturu unutar uređaja i njegovu potrošnju energije. Nemojte da montirate uređaj u blizini drugih uređaja koji emituju toplotu (rerne, frižideri) bez izolacije.

Potreban prostor

Potreban prostor kada se otvore vrata:

Š1 = 1217 mm

Š2 = 1528 mm

D1 = 629 mm

D2 = 1110 mm

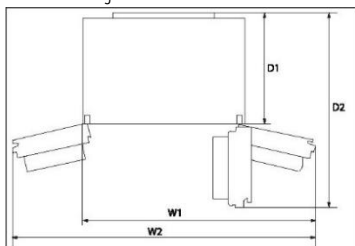

Poprečni presek za ventilaciju

Da bi se postigla dovoljna ventilacija uređaja iz bezbednosnih razloga, moraju se poštovati informacije o potrebnim poprečnim presecima za ventilaciju.

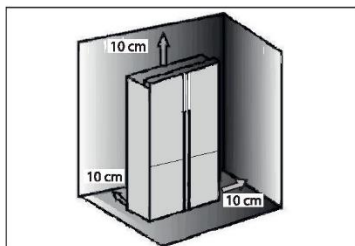

Poravnanje uređaja

Uređaj treba da postavite na ravnu i čvrstu površinu.

1. Nagnite frižider malo unazad.

2. Podesite stopice na željeni nivo.

Uverite se da je udaljenost do zida na strani sa šarkama najmanje 10 cm kako bi se vrata ispravno otvarala.

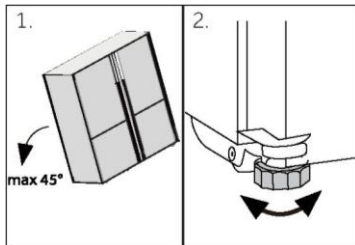

Napomena:

Kod samostojećih uređaja: Ovaj frižider nije predviđen da se koristi kao ugradni uređaj

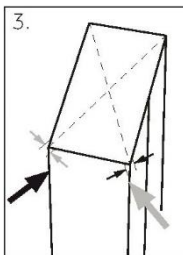

3. Stabilnost se može proveriti naizmjeničnim udarcima po dijagonalama. Blago ljuljanje treba da bude ravnomerno u oba smera. U suprotnom se okvir može iskriviti. Posledica je moguće curenje zaptivki vrata. Blagi nagib prema nazad olakšava zatvaranje vrata.

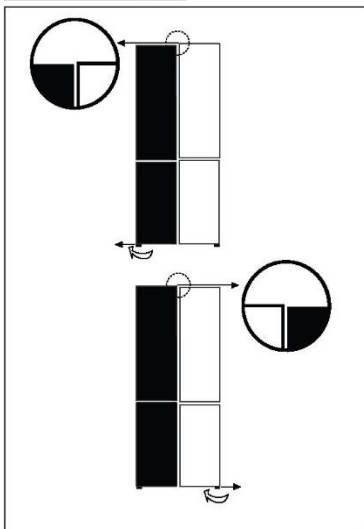

Precizno podešavanje vrata

Ako vrata nisu u istom nivou, ova neusklađenost se može otkloniti na sledeći način:

Pomoću podesive stopice

Okrenite podesivu stopicu u pravcu strelice da biste okrenuli stopicu prema gore ili dole.

Obratite se servisu po potrebi.

i Napomena:

Pri budućem korišćenju frižidera, neujednačenost vrata može da nastane usled težine hrane u frižideru. Zatim obavite podešavanje prema gorenavedenim metodama.

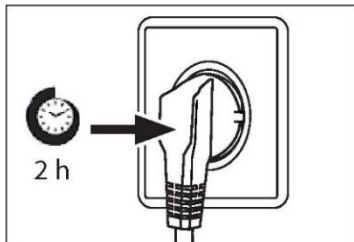

Vreme čekanja

Ulje za podmazivanje koje ne zahteva održavanje nalazi se u kapsuli kompresora. Ovo ulje može da prođe kroz zatvoreni sistem cevi tokom transporta na nagibu. Pre priključivanja uređaja na mrežno napajanje, morate da sačekate 2 sata tako da ulje otekne nazad u kapsulu.

Električna veza

Pre svakog spajanja, proverite sledeće:

- ▶ napajanje, utičnica i osigurači su u skladu sa natpisnom pločicom,
- ▶ utičnica je uzemljena i nema više priključnica niti produžetka,
- ▶ utikač i utičnica su strogo usklađeni sa pravilima.

Priključite utikač u pravilno montiranu utičnicu za domaćinstvo.



UPOZORENJE!

Da bi se izbegli rizici, korisnička služba mora da zameni oštećeni mrežni kabl (pogledajte garantni list).

Modeli sa ledom, vodom i automatskim ledom

- ▶ Vaš frižider za led i vodu i automatski led mora da montira kvalifikovani vodoinstalater ili serviser kompanije Haier sa odgovarajućom obukom, jer nepravilno priključivanje vode može dovesti do curenja.
- ▶ Haier appliances ne prihvata odgovornost za štetu (uključujući oštećenje vode) uzrokovanu neispravnom montažom ili vodoinstalaterskim radovima.



Napomena:

Izvadite posude za vrata iz položaja A i montirajte ih u položaj B pre prve upotrebe.

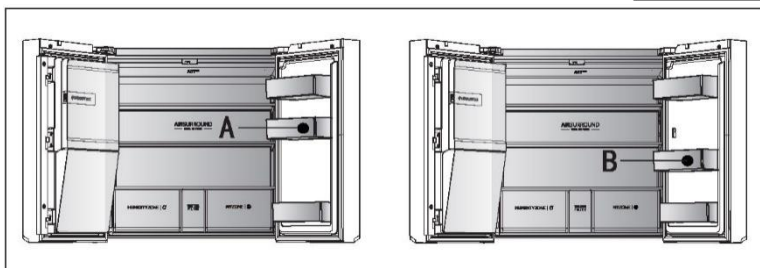
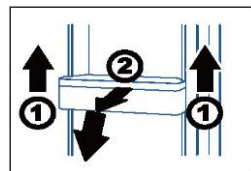

- ▶ Držite prednju ivicu posuda jednom rukom i drugom zalepite dno posuda, naizmenično u smeru strelice 1. Nakon što izvadite posude iz vrata, okrenite ih ka napred i nadole, u smeru strelice 2 da biste ih izvadili i montirali u položaj B.



UPOZORENJE!

- ▶ Povežite samo za dovodom vodom za piće. Filter za vodu filtrira samo nečistoće u vodi i čini led čistim i higijenski prihvatljivijim. On ne može da sterilise niti uništi klice ili druge štetne supstance.
- ▶ Previsok pritisak vode u crevu može da ošteti uređaj. Montirajte reduktor pritiska kada pritisak vode u crevu prekoračuje 0,6 MPa.
- ▶ Pre povezivanja, proverite da li je voda čista i bistra.

Tehnički podaci o proizvodu u skladu sa Uredbom EU br. 2019/2016

Marka	Haier	Haier
Naziv/identifikator modela	HCR7918EIMP HCR7918EIMB HCR7918EIMP(UK)	HCR7918ENMP
Kategorija modela	Frižider – zamrzivač	Frižider – zamrzivač
Klasa energetske efikasnosti	E	E
Godišnja potrošnja energije (kWh/godišnje) (1)	357	-
Ukupna zapremina (l)	601	-
Zapremina frižidera (l)	323	-
Zapremina zamrzivača (l)	131	-
Zapremina odeljka sa promenljivom temperaturom (l)	135	-
Zapremina odeljka Zero-Star (l)	12	-
Ocena u zvezdicama		
Temperatura ostalih odeljaka >14 °C	Nije primenljivo	Nije primenljivo
Sistem bez mraza	Da	Da
Kapacitet zamrzavanja (kg/24 h)	6	6
Klimatska ocena (2)	SN-N-ST	SN-N-ST
Klasa emisija buke i emisija akustične buke koje se prenose vazduhom (dB(A) re 1pW)	C(38)	C(38)
Vreme porasta temperature (h)	9	9
Kapacitet izrade leda	1,4 kg / 24 h	-
Tip uređaja	Samostojeći	Samostojeći
Ostalo	Sa ledomatom u vratima	-

Objašnjenja:

- Da, deo opreme

(1) Na osnovu rezultata ispitivanja usklađenosti sa standardima tokom 24 sata. Stvarna potrošnja zavisi od upotrebe i lokacije uređaja.

(2) Klimatska ocena za SN: Ovaj uređaj je namenjen za upotrebu na temperaturi okruženja između +10 °C i +32 °C

Klimatska ocena za N: Ovaj uređaj je namenjen za upotrebu na temperaturi okruženja između +16 °C i +32 °C

Klimatska ocena za ST: Ovaj uređaj je namenjen za upotrebu na temperaturi okruženja između +16 °C i +38 °C

Klimatska ocena za T: Ovaj uređaj je namenjen za upotrebu na temperaturi okruženja između +16 °C i +43 °C

Dodatni tehnički podaci

Napon/frekvencija	220–240 V~ / 50 Hz
Ulazna struja (A)	2 (HCR7918EIMP/HCR7918EIMB/HCR7918EIMP(UK)) 1,8 (HCR7918ENMP)
Glavni osigurač (A)	16
Rashladna tečnost	R600a
Dimenzije (V/Š/D u mm)	1775 / 908 / 750

Preporučujemo našu Haier korisničku službu i upotrebu originalnih rezervnih delova. Ako imate problema sa uređajem, prvo pogledajte odeljak REŠAVANJE PROBLEMA.

Ako ne možete da pronađete rešenje tamo, obratite se

- ▶ lokalnom prodavcu ili
- ▶ našem evropskom pozivnom centru servisne službe (pogledajte brojeve telefona navedene u nastavku) ili
- ▶ idite u oblast „Servis i podrška” na stranici www.haier.com gde možete poslati zahtev
- ▶ za servis i pronaći pitanja i odgovore.

Da biste se obratili našem servisu, uverite se da imate na raspolaganju sledeće podatke. Informacije se mogu naći na natpisnoj pločici.

Model _____

Serijski broj _____

Takođe, pogledajte garantni list koji je isporučen sa proizvodom u slučaju garancije.

Evropski pozivni centar servisne službe

Zemlja*	Broj telefona	Troškovi
Haier Italy (IT)	199 100 912	
Haier Spain (ES)	902 509 123	
Haier Germany (DE)	0180 5 39 39 99	<ul style="list-style-type: none"> • 14 ct/min. za pozive na fiksni telefon • maks. 42 ct/min. za pozive na mobilni telefon
Haier Austria (AT)	0820 001 205	<ul style="list-style-type: none"> • 14,53 ct/min. za pozive na fiksni telefon • maks. 20 ct/min. sve ostalo
Haier United Kingdom (UK)	0333 003 8122	
Haier France (FR)	0980 406 409	

*Za druge zemlje, pogledajte www.haier.com

Haier Europe Trading S.r.l

Branch UK

Westgate House, Westgate, Ealing

London, W5 1YY

*Trajanje garancije za rashladni uređaj:

Minimalna garancija je: 2 godine za zemlje EU, 3 godine za Tursku, 1 godina za Veliku Britaniju, 1 godina za Rusiju, 3 godine za Švedsku, 2 godine za Srbiju, 5 godina za Norvešku, 1 godina za Maroko, 6 meseci za Alžir, u Tunisu nije potrebna zakonska garancija.

*Period proizvodnje rezervnih delova za popravku uređaja:

Termostati, temperaturni senzori, štampane ploče i izvori svetlosti dostupni su u trajanju od najmanje sedam godina nakon stavljanja poslednje jedinice modela na tržište. Ručke za vrata, šarke vrata, tacne i korpe za minimalni period od sedam godina i zaptivke vrata za minimalni period od 10 godina, nakon stavljanja poslednje jedinice modela na tržište.

*Za dodatne informacije o proizvodu, pogledajte stranicu <https://eprel.ec.europa.eu/> ili skenirajte QR kôd na energetske nalepnici koja je isporučena sa uređajem.

2022. Verzija B

Haier

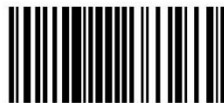

0060533033



Användarhandbok

Kyl- och frysskåp

HCR7918EIMP

HCR7918EIMB

HCR7918EIMP(UK)

HCR7918ENMP

SV

Haier

Tack för att du köpte en Haier-produkt.

Läs igenom dessa anvisningar noggrant innan du använder apparaten. Instruktionerna innehåller viktig information som hjälper dig att få ut det bästa av apparaten och garanterar en säker och korrekt installation, användning och underhåll.

Förvara den här bruksanvisningen på en lämplig plats så att du alltid kan läsa den för att använda apparaten på ett säkert och korrekt sätt.

Om du säljer apparaten, ger bort den eller lämnar den kvar när du flyttar, se till att du också lämnar över den här bruksanvisningen så att den nya ägaren kan bekanta sig med apparaten och säkerhetsföreskrifterna.



Förteckning

Varning - Viktig säkerhetsinformation



Allmän information och tips



Miljöinformation



Bortskaffande

Bidra till att skydda miljön och människors hälsa. Lägg förpackningen i lämpliga behållare för att återvinna den. Hjälptill att återvinna avfall från elektriska och elektroniska apparater. Släng inte apparater märkta med denna symbol med hushållsavfallet. Lämna in produkten till den lokala återvinningsanläggningen eller kontakta ditt kommunala kontor.



VARNING!

Risk för skada eller kvävning!

Köldmedier och gaser måste bortskaffas professionellt. Se till att kylmediekretsens slangar inte är skadade innan de kasseras. Koppla bort apparaten från elnätet. Klipp av nätkabeln och kassera den. Ta bort brickor och lådor samt dörrspärrar och tätningar för att förhindra att barn och husdjur stängs in i apparaten.

Säkerhetsinformation.....	4
Produktbeskrivning	10
Kontrollpanel	11
Användning.....	14
Utrustning	32
Skötsel och rengöring.....	35
Felsökning	37
Installation.....	42
Teknisk data.....	46
Kundtjänst.....	48

Tillbehör

Kontrollera tillbehören och litteraturen i enlighet med denna lista:



*Vattenledning

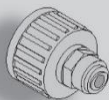

*Vattenanslutning



Energimärkning

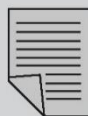

Garantikort



Bruksanvisning
"OK"-
klistermärke
bruksanvisning

*Obs!: Endast för modell HCR7918EIMP/ HCR7918EIMB/ HCR7918EIMP(UK)

Innan du slår på apparaten för första gången, läs följande säkerhetsråd!:



VARNING!

Innan apparaten används första gången

- ▶ Se till att det inte finns några transportskador.
- ▶ Ta bort all förpackning och förvara utom räckhåll för barn.
- ▶ Vänta minst två timmar innan du installerar apparaten för att säkerställa att köldmediekretsen är fullt effektiv.
- ▶ Apparaten är tung och ska hanteras av minst två personer.

Installation

- ▶ Apparaten ska placeras på en väl ventilerad plats. Se till att det finns ett utrymme på minst 10 cm över och runt apparaten.
- ▶ Placera aldrig apparaten i ett fuktigt utrymme eller på en plats där vatten kan stänka på apparaten. Rengör och torka vattenstänk och fläckar med en mjuk, ren trasa.
- ▶ Installera inte apparaten i direkt solljus eller i närheten av värmekällor (t.ex. spisar, värmare).
- ▶ Installera och nivellera apparaten på en lämplig plats med hänsyn till användning och storlek.
- ▶ **VARNING:** Håll ventilationsöppningarna i apparaten eller i den inbyggda konstruktionen fria från hinder.
- ▶ Kontrollera att den elektriska informationen på typskylten överensstämmer med strömförsörjningen. Om den inte gör det, kontakta en elektriker.
- ▶ Apparaten drivs av en strömförsörjning på 220-240 VAC/50 Hz. Onormala spänningsvariationer kan göra att apparaten inte startar, skada temperaturkontrollen eller kompressorn eller låta konstigt under drift. Om det är så, ska en automatisk regulator installeras.
- ▶ Använd inte adaptrar och förlängningskablar med flera kontakter.
- ▶ **VARNING:** Lägg inte flera bärbara uttag eller bärbara strömförsörjningsaggregat bakom produkten.
- ▶ **VARNING:** Se till att sladden inte fastnar eller skadas när produkten placeras.
- ▶ Trampa inte på strömkabeln.
- ▶ Använd ett separat jordat uttag för strömförsörjningen som är lätt att komma åt. Apparaten måste jordas.

**VARNING!**

- ▶ **Endast för UK:** Apparaten strömkabel är försedd med en 3-polig jordad kontakt som passar ett standarduttag med 3 poler (jordad). Klipp aldrig av eller demontera den tredje polen (jordad). Kontakten ska vara tillgänglig när apparaten är installerad.
 - ▶ **VARNING:** Skada inte köldmediekretsen.
- Daglig användning**
- ▶ Den här apparaten kan användas av barn från 8 års ålder och av personer med nedsatt fysisk, sensorisk eller mental förmåga om de har fått handledning eller instruktioner för säker användning och förstår de faror som är inblandade.
 - ▶ Barn ska inte leka med apparaten.
 - ▶ Barn i åldern 3-8 år får använda kylskåpet för att ta ut och sätta i mat. De får inte rengöra eller installera kylskåpet.
 - ▶ Håll barn under 3 år borta från apparaten om de inte är under ständig uppsikt.
 - ▶ Rengöring och skötsel ska inte utföras av barn utan uppsikt.
 - ▶ Apparaten måste placeras så att kontakten är åtkomlig.
 - ▶ Om kolgas av annan brandfarlig gas läcker ut i närheten av apparaten, stäng av ventilen för den läckande gasen, öppna dörrar och fönster och dra inte ur strömkabeln till kyl-/frysåpet eller någon annan apparat.
 - ▶ Observera att apparaten är inställd för drift vid ett specifikt temperaturintervall mellan 10 och 38 °C. Det kan hända att apparaten inte fungerar som den ska om den lämnas under en längre tid vid en temperatur över eller under det angivna intervallet.
 - ▶ För att förhindra personskada orsakad av fall eller elchock orsakad av kontakt med vatten, ska instabila föremål (tung objekt, behållare med vatten) inte placeras ovanpå apparaten.
 - ▶ Dra inte i dörrhyllorna. Dörren kan dras snett, flaskstället kan dras bort eller så kan apparaten välta.
 - ▶ Öppna och stäng dörren endast med handtagen. Mellanrummet mellan dörren och skåpet är mycket smalt. Lagg inte händerna i dessa områden för att undvika att fingrarna kläms. Öppna eller stäng dörrarna till kyl-/frysåpet endast när inga barn står inom dörrrens rörelseområde.



VARNING!

- ▶ För att undvika förorening av livsmedel ska du följa följande anvisningar:
- ▶ - Att hålla dörren öppen under långa perioder kan orsaka en betydande ökning av temperaturen i apparatens utrymme.
- ▶ - Rengör regelbundet ytor som kan komma i kontakt med livsmedel och tillgängliga dräneringssystem.
- ▶ - Rengör vattentankar om de inte har använts under 48 timmar; spola vattensystemet anslutet till vattenförsörjning om vatten inte har använts på 5 dagar.
- ▶ - Förvara rått kött och fisk i lämpliga behållare i kylan, så att det inte kommer i kontakt med eller droppar på andra livsmedel.
- ▶ - Tvåstjärniga frysack är lämpliga för att förvara förfrysad mat, förvara eller göra glass och göra isbitar.
- ▶ - En-, två- och trestjärniga fack är inte lämpliga för infrysning av färsk mat.
- ▶ - Om kylanordningen kommer att vara ur bruk under en längre period; stäng av apparaten, avfropa, rengör, torka och låt dörren vara öppen för att förhindra att mögel utvecklas i apparaten.
- ▶ Förvara aldrig öl eller drycker på flaska, vätskor i flaskor eller burkar (förutom högprocentiga spritdrycker), särskilt kolsyrade drycker i frysen, eftersom de spricker under frysning.
- ▶ Förvara inte explosiva ämnen t.ex. aerosolburkar med brandfarlig drivmedel i den här produkten.
- ▶ Förvara inte mediciner, medel med bakterier eller kemikalier i apparaten. Den här apparaten är en hushållsapparat. Det rekommenderas inte att förvara material som kräver strikta temperaturer.
- ▶ Kontrollera livsmedlens skick om det har skett en uppvärmning i frysen.
- ▶ Ställ inte in onödigt låg temperatur i kylskåpet. Minustemperaturer kan förekomma vid höga inställningar. Varning: Flaskor kan spricka
- ▶ Rör inte frysta varor med våta händer (bär handskar). Åt framför all inte isglass omedelbart efter att den har tagits ut ur frysacket. Det finns riks att blåsor bildas på grund av köldskador. FÖRSTA hjälpen: håll den skadade kroppsdelen under rinnande kallt vatten. Dra inte undan!
- ▶ Rör inte insidan av frysens förvaringsutrymme när den är i drift, särskilt inte med våta händer, eftersom dina händer kan frysa fast på ytan.

**VARNING!**

- ▶ Koppla ur apparaten i händelse av strömavbrott eller före rengöring. Vänta i minst 7 minuter innan du startar apparaten igen. Frekventa startar kan skada kompressorn.
- ▶ **VARNING:** Använd inte elektriska apparater inuti förvaringsutrymmet för matvaror, om de inte är av en typ som rekommenderas av tillverkaren.

Underhåll/rengöring

- ▶ Barn som utför rengöring och underhåll ska hållas under uppsikt.
- ▶ Koppla bort apparaten från elnätet innan du utför rutinunderhåll. Vänta i minst 5 minuter innan du startar apparaten igen. Frekventa startar kan skada kompressorn.
- ▶ Håll i kontakten, inte kabeln, när du kopplar ur apparaten.
- ▶ Rengör inte apparaten med hårda borstar, stålborstar, rengöringsmedelspulver, bensin, amylacetat, aceton och liknande organiska lösningar, sura eller alkaliska lösningar. Rengör med ett speciellt rengöringsmedel för kyl-/frysåp för att undvika skador. Använd varmt vatten och bikarbonatlösning - cirka en matsked bikarbonat per liter/quart vatten. Skölj noggrant med vatten och torka torrt. Använd inte rengöringspulver eller andra slipande rengöringsmedel. Diska inte avtagbara delar i diskmaskin.
- ▶ Skrapa inte bort frost och is med vassa föremål. Använd inte sprayer, elektriska värmare som värmeelement, hårtork, ångtvättar eller andra värmekällor för att undvika skador på plastdelarna.
- ▶ **VARNING:** Använd inte mekaniska hjälpmedel för att skynda på avfrostningen, annat än de som rekommenderas av tillverkaren.
- ▶ Om elsladden skadas måste den bytas av tillverkaren, dennes serviceombud eller liknande kvalificerad person för att undvika faror.
- ▶ Försök inte att reparera, demontera eller modifiera apparaten själv. Kontakta vår kundservice angående reparationer.
- ▶ Om lamporna skadas måste de bytas av tillverkaren, dennes serviceombud eller liknande kvalificerad person för att undvika faror.
- ▶ Ta bort dammet på baksidan av enheten minst en gång om året för att undvika brandrisk och ökad energiförbrukning.



VARNING!

- ▶ Spruta eller spola inte i eller på apparaten under rengöringen.
- ▶ Använd inte vattenspray eller ånga för att rengöra apparaten.
- ▶ Rengör inte de kalla glashyllorna eller glasdörren med hett vatten. Plötsliga temperaturförändringar kan göra att glaset spricker.
- ▶ Låt dörren vara öppen om apparaten inte ska användas under en lång tid, för att förhindra att det börja lukta illa i apparaten.

Information om köldmediegas



VARNING!

Apparaten innehåller det brandfarliga köldmediet ISOBUTANE (R600a). Se till att köldmediekretsen inte skadas under transport eller installation. Läckande köldmedium kan orsaka ögonskador eller antändas. Om en skada har uppstått: håll borta från öppna eldkällor, ventiler rummet ordentligt, koppla **inte in eller dra ut** nätsladdarna till apparaten eller någon annan apparat. Informera kundtjänsten.

Om ögonen kommer i kontakt med köldmediet, skölj dem omedelbart under rinnande vatten och kontakta omedelbart en ögonspecialist.

VARNING: Kylsystemet är under högt tryck. Rör inte vid det. Eftersom brandfarliga köldmedier används, ska apparaten installeras, hanteras och servas strikt enligt instruktionerna. Kontakta en professionell agent eller vår kundservice för att kassera apparaten.



VARNING!

För kylskåp med is-vatten-funktion ska du vara uppmärksam på följande varning:

För apparater som inte är avsedda att anslutas till vattenförsörjningen:

VARNING: fyll endast med dricksvatten.

För apparater avsedda att anslutas till vattenförsörjningen:

VARNING: anslut endast till dricksvatten.

Om du vill rengöra vattensystemet, se bruksanvisningen. Om du har några frågor, kontakta kundtjänsten.

Avsedd användning

Den här apparaten är avsedd för att kyla och frysa mat. Den har designats uteslutande för användning i hushåll och liknande tillämpningar som personalkök i butiker, kontor och andra arbetsmiljöer; bondgårdar och av kunder på hotell, motell och andra bostadsmiljöer samt inom bed-and-breakfast och cateringverksamhet. Den är inte avsedd för kommersiell eller industriell användning.

Det är inte tillåtet att ändra eller modifiera anordningen. Oavsiktlig användning kan orsaka faror och förlust av garantin.

Standarder och direktiv **CE** och **UKCA**

Denna produkt uppfyller kraven i alla tillämpliga EG-direktiv med motsvarande harmoniserade standarder och brittiska standarder, som tillhandahåller CE- och UKCA-märkning.



FÖRSIKTIGHET!

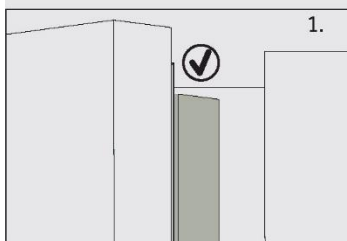

När du stänger dörren ska den vertikala dörrlisten på kylens vänstra dörr böjas inåt (1).

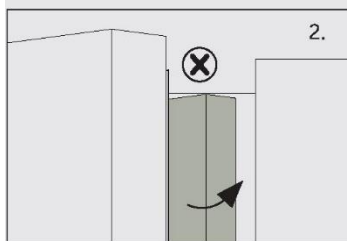

Om du försöker stänga den vänstra dörren och den vertikala dörrlisten inte är böjd (2), bör du böja den först, annars kommer dörrlisten att träffa fästaxeln eller den högra dörren. På så sätt uppstår en skada på dörrhänget eller ett läckage.

Det finns en värmetråd på insidan av ramen. Ytans temperatur kommer att stiga något, vilket är normalt och påverkar inte apparatens funktion.



Uppmärksamma

På grund av tekniska förändringar och olika modeller kan vissa illustrationer i den här bruksanvisningen skilja sig från din modell.

Modell (HCR7918EIMP/HCR7918EIMB/HCR7918EIMP(UK))

(Med ismaskin i dörren)

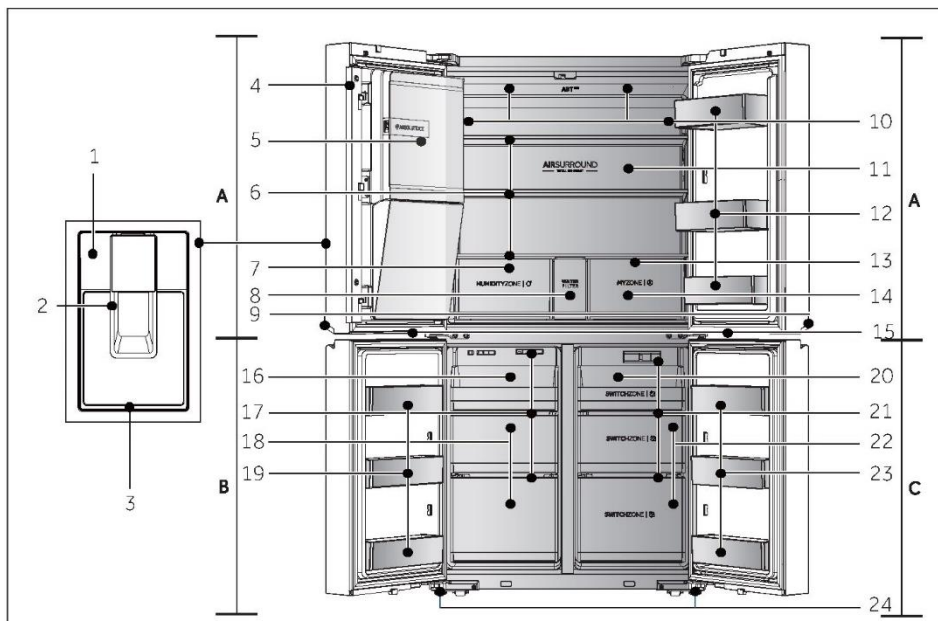

A: Kylidel

- 1 Kontrollpanel
- 2 Dispenserspåk
- 3 Droppbricka
- 4 Vertikal stomme
- 5 Automatisk ismaskin
- 6 Glashyllor
- 7 Humidity zone-låda
- 8 Vattenfilter-lock
- 9 Handtagslampa
- 10 Luftintag och sensor (bakom panelen)
- 11 Bakre lampa
- 12 Flaskhållare/dörrställ
- 13 Luftintag (bakom lådor)

14 My Zone-låda

15 Lampa för frys/Switch zone

B: Frysdel

- 16 Skjutbar bricka
- 17 Luftintag
- 18 Frysförvaringslådor
- 19 Flaskhållare/ställ

C: Switch Zone-fack

- 20 Skjutbar bricka
- 21 Luftintag
- 22 Switch Zone-lådor
- 23 Flaskhållare/ställ
- 24 Justerbara fötter

Kontrollpanel (HCR7918EIMP/HCR7918EIMB/HCR7918EIMP(UK))

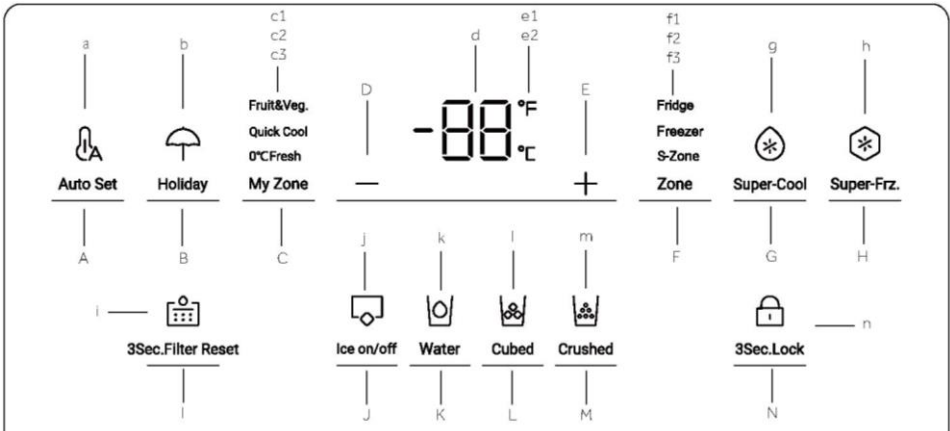
**Knappar:**

- A Väljare Auto Set-läge
- B Väljare Holiday-läge
- C Väljare My Zone-låda
- D Temperaturljusteringsknapp "-"
- E Temperaturljusteringsknapp "+"
- F Zonväljare
- G Väljare Super-Cool
- H Väljare Super-Freeze
- I Väljare för filteråterställning
- J Väljare Ismaskinsläge
- K Väljare Vattenutmatning-funktion
- L Väljare Isbitar-funktion
- M Väljare Krossad is-funktion
- N Väljare panellås

Indikatorer:

- a Auto Set-läge
- b Holiday-läge
- c1 Fruit & Vegetable-läge
- c2 Quick Cool-läge
- c3 0°C Fresh-läge
- d Temperaturldisplay
- e1 Grader Fahrenheit
- e2 Grader Celsius
- f1 Kylskåpsindikator
- f2 Frysskåpsindikator
- f3 S-Zone-indikator
- g Super-Cool-funktion
- h Super-Freeze-funktion
- i Funktion Filteråterställning
- j Ismaskinsläge
- k Funktion Vattenutmatning
- l Väljare Is-funktion
- m Krossad is-funktion
- n Panellås

i Uppmärksamma

På grund av tekniska förändringar och olika modeller kan vissa illustrationer i den här bruksanvisningen skilja sig från din modell.

Modell (HCR7918ENMP)

(Utan ismaskin i dörren)

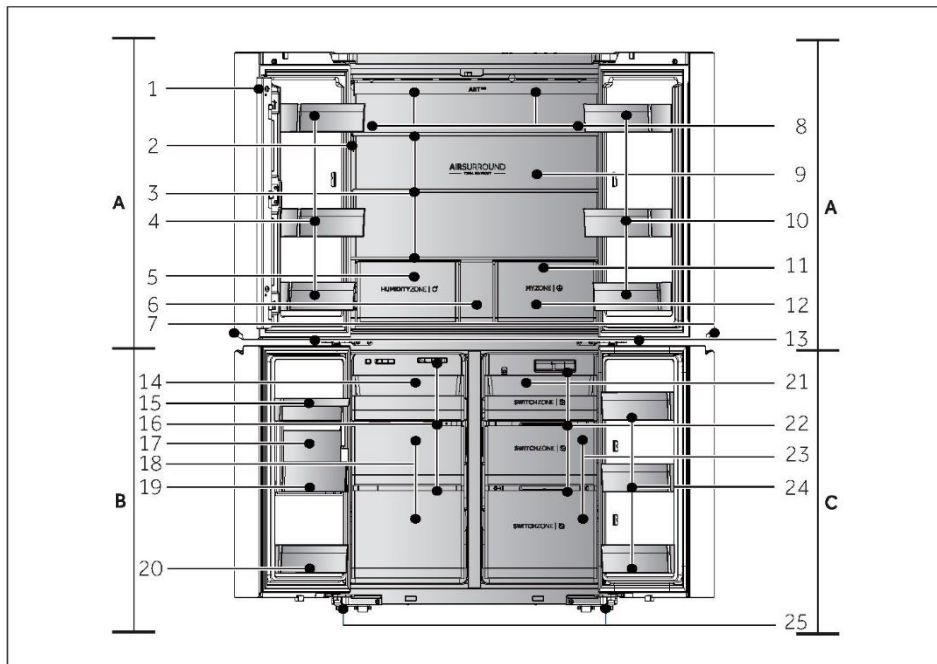

A: Kyladel

- 1 Vertikal stomme
- 2 Kontrollpanel
- 3 Glashyllor
- 4 Flaskhållare/dörrställ
- 5 Humidity zone-låda
- 6 Förvaringslåda
- 7 Handtagslampa
- 8 Luftintag och sensor (bakom panelen)
- 9 Bakre lampa
- 10 Flaskhållare/dörrställ
- 11 Luftintag (bakom lådor)
- 12 My Zone-låda
- 13 Lampa för frys/Switch zone

B: Frysdel

- 14 Skjutbar bricka
- 15 Vattenlåda
- 16 Luftintag
- 17 Ismaskin
- 18 Frysförvaringslådor
- 19 Islåda
- 20 Flaskhållare/ställ

C: Switch Zone-fack

- 21 Skjutbar bricka
- 22 Luftintag
- 23 Switch Zone-lådor
- 24 Flaskhållare/ställ
- 25 Justerbara fötter

Kontrollpanel (HCR7918ENMP)

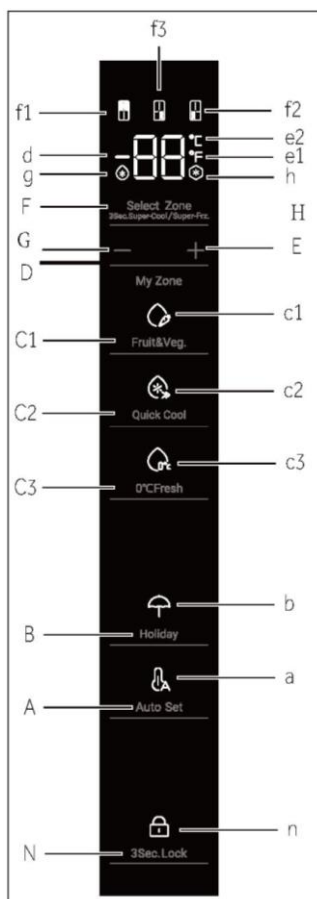

Knappar:

- A Väljare Auto Set-läge
- B Väljare Holiday-läge
- C1 Väljare Fruit & Vegetable-funktion
- C2 Väljare Quick Cool-funktion
- C3 Väljare 0°C Fresh-funktion

- D Temperaturjusteringsknapp "-"
- E Temperaturjusteringsknapp "+"
- F Zonväljare
- G Väljare Super-Cool
- H Väljare Super-Freeze
- N Väljare panellås

Indikatorer:

- a Auto Set-läge
- b Holiday-läge
- c1 Fruit & Vegetable-läge
- c2 Quick Cool-läge
- c3 0°C Fresh-läge
- d Temperaturdisplay
- e1 Grader Fahrenheit
- e2 Grader Celsius
- f1 Kylskåpsindikator
- f2 Frysskåpsindikator
- f3 S-Zone-indikator
- g Super-Cool-funktion
- h Super-Freeze-funktion
- n Panellås

Innan apparaten används första gången

- ▶ Ta bort allt förpackningsmaterial, förvara det utom räckhåll för barn och kassera det på ett miljövänligt sätt.
- ▶ Rengör apparatens in- och utsida med vatten och ett mildt rengöringsmedel innan du lägger in mat i den.
- ▶ Vänta minst 2-5 timmar innan du ansluter apparaten till strömförsörjningen efter att den har installerats och rengjorts. Se avsnitt INSTALLATION.
- ▶ Föryl facken ordentligt genom att ställa in de högre kylinställningarna innan du fyller dem med mat. Funktionen Power-Freeze hjälper till att kyla ned facken snabbt.
- ▶ Kylskåpets och frysens temperatur ställs och ställs automatiskt in på 5 °C respektive -18 °C. Det är de rekommenderade inställningarna. Om man önskar går det att manuellt ändra de inställda temperaturerna. Se JUSTERA TEMPERATUREN.

Sensorknappar

Knapparna på kontrollpanelen är sensorknappar som reagerar redan vid lätt beröring med fingret.

Slå på/av apparaten

Apparaten är i drift så snart den ansluts till strömförsörjningen.

När kylskåpet slås på för första gången, tänds indikatorn "d" (temperaturdisplay). Kyltemperaturen, S-Zone-temperaturen och frysens temperatur ställs automatiskt in på 5 °C, -6 °C respektive -18 °C. Indikatorn "a" (Auto Set-läge) tänds.

Kanske är panellåset aktiverat.



Uppmärksamma

När apparaten sätts på efter att ha kopplats bort från elnätet kan det ta upp till 12 timmar innan den uppnår rätt temperatur.

Töm apparaten innan du stänger av den. För att stänga av apparaten drar du ut sladden ur eluttaget.

Lås/lås upp panel

- ▶ Automatiskt lås: När kyl-, frysskåpsdörren och S-Zone-dörren är stängda och ingen knapp rörs inom 30 sekunder, släcks och låses displayen automatiskt.

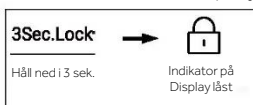

- ▶ Manuellt lås: När displayen är olåst trycker du på knappen "N" (panellås) och håller den intryckt i 3 sekunder, summern ringer en gång, indikatorn "n" (panellås) lyser och displayen är låst.

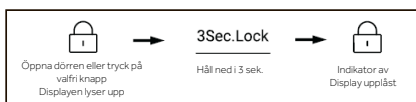

Justera temperaturen

Inomhustemperaturer påverkas av följande faktorer:

- ▶ Omgivningstemperatur
- ▶ Frekvens av dörröppning
- ▶ Mängden förvarade livsmedel
- ▶ Installation av apparaten

Justera temperaturen för kylan

1. När displayen är upplåst trycker du på knappen "F" (zonväljare). Summern ringer en gång, indikatorn "f1" (kylskåpsindikator) blinkar och sedan kommer kylens temperaturinställningsläge.
2. Tryck på knappen "D" (knappen för temperaturjustering "-") varje gång, summern ringer en gång, kylens inställda temperatur sänks med 1. Kylskåpets temperatur visas i sekvensen "5 °C ->4 °C->3 °C ->2 °C ->1 °C ->9 °C ->8 °C->7 °C -> 6 °C ->5 °C

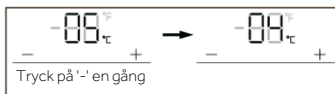

3. Tryck på knappen "E" (knappen för temperaturjustering "+") varje gång, summern ringer en gång, kylskåpets inställda temperatur höjs med 1. Kylskåpets temperatur visas i sekvensen "5 °C ->6 °C ->7 °C ->8 °C ->9 °C ->1 °C ->2 °C ->3 °C -> 4 °C ->5 °C

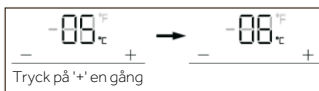

Uppmärksamma

Om ingen åtgärd vidtas inom 5 sekunder efter det att temperaturen har ställts in kommer systemet automatiskt att fastställa och spara den inställda temperaturen.

Justera temperaturen för frysen

1. När displayen är upplåst trycker du på knappen "F" (zonväljare). Summern ringer en gång, indikatorn "f2" (frysindikator) blinkar och sedan kommer frysens temperaturinställningsläge.
2. Tryck på knappen "D" (knappen för temperaturjustering "-") varje gång, summern ringer en gång, frysens inställda temperatur sänks med 1. Frysskåpets temperatur visas i sekvensen "-18 °C ->-19 °C->-20 °C ->-21 °C ->-22 °C -> -23 °C ->-24 °C ->-14 °C ->-15 °C ->-16 °C ->-17 °C ->-18 °C".

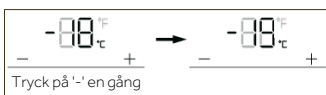

3. Tryck på knappen "E" (knappen för temperaturjustering "+") varje gång, summern ringer en gång, frysens inställda temperatur kommer att ökas med 1. Frysskåpets temperatur visas i sekvensen "-18 °C ->-17 °C ->-16 °C ->-15 °C -> -14 °C ->-24 °C ->-23 °C ->-22 °C ->-21 °C ->-20 °C ->-19 °C ->-18 °C".

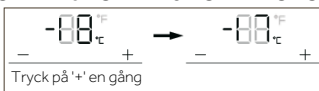

i Uppmärksamma

Om ingen åtgärd vidtas inom 5 sekunder efter det att temperaturen har ställts in kommer systemet automatiskt att fastställa och spara den inställda temperaturen.

Justera temperaturen för Switch Zone (S-Zone)

När displayen är upplåst trycker du på knappen "F" (zonväljare). Summern ringer en gång, indikatorn "f3" (S-Zone-indikator) blinkar och sedan kommer temperaturinställningsläget för S-zonen.

1. Tryck på knappen "D" (knappen för temperaturjustering "-") varje gång, summern ringer en gång, S-Zonens inställda temperatur sänks med 1. S-Zonens temperatur visas i sekvensen "-6°C -> -7°C -> -8°C -> -9°C -> -10°C -> -11°C -> -12°C -> -13°C -> -14°C -> -15°C -> -16°C -> -17°C -> -18°C -> 5°C -> 4°C -> 3°C -> 2°C -> 1°C -> 0°C -> -1°C -> -2°C -> -3°C -> -4°C -> -5°C -> -6°C".

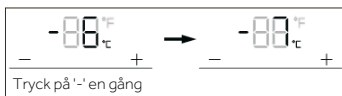

2. Tryck på knappen "E" (knappen för temperaturjustering "+") varje gång, summern ringer en gång, S-Zonens inställda temperatur höjs med 1. S-Zonens temperatur visas i sekvensen "-6°C -> -5°C -> -4°C -> -3°C -> -2°C -> -1°C -> 0°C -> 1°C -> 2°C -> 3°C -> 4°C -> 5°C -> -18°C -> -17°C -> -16°C -> -15°C -> -14°C -> -13°C -> -12°C -> -11°C -> -10°C -> -9°C -> -8°C -> -7°C -> -6°C".

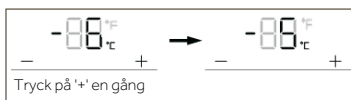

i Uppmärksamma

Om ingen åtgärd vidtas inom 5 sekunder efter det att temperaturen har ställts in kommer systemet automatiskt att fastställa och spara den inställda temperaturen.

Super-Cool-funktion

1. När displayen är upplåst trycker du på knappen "G" (Super-Cool-väljare), summern ringer en gång, indikatorn "g" (Super-Cool-funktion) lyser och Super-Cool-funktionen slås på.
2. När indikatorn "g" (Super-Cool-funktion) lyser trycker du på knappen "G" (Super-Cool-väljare), summern ringer en gång, indikatorn "g" (Super-Cool-funktion) slocknar och Super-Cool-funktionen stängs av.
3. När Super-Cool-funktionen har aktiverats stänger kylskåpet automatiskt av funktionen när den når det inställda tillståndet. Om du vill avsluta manuellt kan du trycka på knappen "G" (Super-Cool-väljare) för att stänga av den.



Uppmärksamma

I Super-cool-läget kan kylens temperatur inte justeras. Om du trycker på knappen "D" (knappen för temperaturjustering "-") eller knappen "E" (knappen för temperaturjustering"+") för att justera temperaturen i kylskåpet, blinkar indikatorn "f1" (kylskåpsindikator) och en signal ljuder för att indikera att åtgärden inte kan utföras.

När Super-cool-funktionen är aktiverad kan Auto-set-funktionen inte slås på samtidigt på grund av de olika kontrollägena. När du väljer en funktion som står i konflikt med en annan funktion avslutas den ursprungliga funktionen automatiskt.

Super-Freeze-funktion (Super-Frz)

1. När displayen är upplåst trycker du på knappen "H" (väljare för Super-Freeze), summern ringer en gång, indikatorn "h" (Super-Freeze-funktion) lyser och Super-Freeze-funktionen slås på. Tryck på knappen "E" (Super-Frz).
2. När indikatorn "h" (Super-Freeze-funktion) lyser trycker du på knappen "H" (väljare för Super-Freeze), summern ringer en gång, indikatorn "h" (Super-Freeze-funktion) slocknar och Super-Freeze-funktionen stängs av.
3. När Super-Freeze-funktionen har aktiverats stänger kylskåpet automatiskt av funktionen när den når det inställda tillståndet. Om du vill avsluta manuellt kan du trycka på knappen "H" (väljare för Super-Freeze) för att stänga av den.



Uppmärksamma

I läget Super-Freeze kan frysens temperatur inte justeras. Om du trycker på knappen "D" (knappen för temperaturjustering "-") eller knappen "E" (knappen för temperaturjustering"+") för att justera temperaturen i frysskåpet, blinkar indikatorn "f2" (frysskåpsindikator) och en signal ljuder för att indikera att åtgärden inte kan utföras.

Super-Freeze-funktionen är utformad för att bevara näringsvärdet i fryst mat. Den kommer att frysa mat på kortast möjliga tid. Om stora mängder fryst livsmedel ska frysas in på en gång rekommenderas det att användare tar ut livsmedel som inte ska frysas ur S-Zonen, sänker S-Zone-temperaturen till under -18 °C för att använda den som fryser. Samtidigt bör Super-Freeze-funktionen ställas in 24 timmar i förväg för att frysen och S-Zonen ska ha en relativt låg temperatur och för att kunna lägga in mat i den. Vid denna tidpunkt förbättras frysens och S-Zonens fryshastighet, maten kan frysas snabbt, matens näring bevaras effektivt och förvaringen blir effektiv.

Auto Set-läge

1. När displayen är upplåst trycker du på knappen "G" (väljare för Auto Set-läget), summern ringer en gång, indikatorn "a" (Auto Set-läge) lyser och Auto Set-funktionen slås på.
2. När indikatorn "a" (Auto Set-läge) lyser trycker du på knappen "A" (väljare för Auto Set-läget), summern ringer en gång, indikatorn "a" (Auto Set-läge) slocknar och Auto Set-funktionen stängs av.

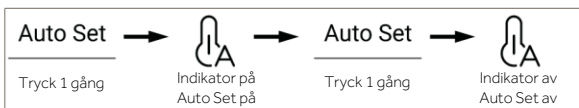

3. Detta kylskåp har mänsklig sensorfunktion. Kontrollpanelen, handtagslampan och projektlampan tänds automatiskt om användaren närmar sig kylskåpet. I olåst läge håller du in knappen "A" (väljare för Auto Set-läget) i 3 sekunder, summern ringer en gång och den mänskliga sensorfunktionen stängs av. Den mänskliga sensorfunktionen kan också slås på med samma funktion.

Uppmärksamma

I Auto Set-läget kan kylens eller frysens temperatur inte justeras. Om du trycker på knappen "D" (knappen för temperaturjustering "-") eller knappen "E" (knappen för temperaturjustering "+") för att justera temperaturen i kylan eller frysen, blinkar indikatorn "f1" (frys-skåpsindikator) eller indikatorn "f2" (frys-skåpsindikator) och en signal ljuder för att indikera att åtgärden inte kan utföras.

Om funktionen "Super-Cool" eller "Super-Freeze" är inställd i Auto Set-läget, på grund av olika kontrollmetoder, släcks indikatorn "a" (Auto Set-läge) och Auto Set-funktionen avslutas automatiskt.

I Auto Set-läget kan temperaturen i S-Zonen justeras manuellt efter behov.

Holiday-läge

Holiday-läget är utformat för att inte använda kylskåpet under en längre tid. När Holiday-läget är aktiverat är frysen under normal kontroll och kylens temperatur är automatiskt inställd på 17 °C. Den faktiska temperaturen är inte högre än 17 °C, vilket förhindrar konstig lukt som orsakas av för hög temperatur och bidrar samtidigt till att minska energiförbrukningen.

1. När displayen är upplåst trycker du på knappen "B" (väljare Holiday-läge), summern ringer en gång, indikatorn "b" (Holiday-läge) lyser och Holiday-funktionen slås på.
2. När indikatorn "b" (Holiday-läge) lyser trycker du knappen "B" (väljare för Holiday-läget), summern ringer en gång, indikatorn "b" (Holiday-läge) slocknar och Holiday-funktionen stängs av.

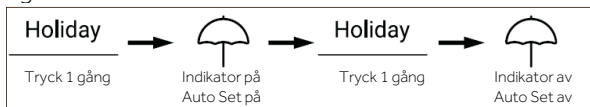

- I olåst läge håller du knappen "B" (väljare för Holiday-läget) intryckt i 3 sekunder, summern ringer en gång och projektlampans stängs av. Projektlampans funktion kan också slås på med samma funktion.



Uppmärksamma

I Holiday-läget kan kylens temperatur inte justeras. Om du trycker på knappen "D" (knappen för temperaturjustering "-") eller knappen "E" (knappen för temperaturjustering "+") för att justera temperaturen i kylskåpet, blinkar indikatorn "f1" (kylskåpsindikator) och en signal ljuder för att indikera att åtgärden inte kan utföras.

Innan du använder Holiday-funktionen, töm kylan för att förhindra att maten blir dålig i den. När Holiday-funktionen är påslagen kan "Auto Set"-funktionen eller "Super-Cool"-funktionen inte aktiveras samtidigt.

My Zone-låda

- När displayen är upplåst trycker du på knappen "C" (väljare för My Zone-låda), summern ringer en gång, indikatorn "c1" (Fruit & Vegetable-läge), indikatorn "c2" (Quick Cool-läge) och indikatorn "c3" (0 °C Fresh-läge) tänds i följd.
- När indikatorn "c1" (Fruit & Vegetable-läge) lyser trycker du på knappen "C" (väljare för My Zone-låda), summern ringer en gång, indikatorn "c1" (Fruit & Vegetable-läge) slocknar, Fruit & Vegetable-funktionen stängs av och indikatorn "c2" (Quick Cool-läge) lyser.
- När indikatorn "c2" (Quick Cool-läge) lyser trycker du knappen "C" (väljare för My Zone-låda), summern ringer en gång, indikatorn "c2" (Quick Cool-läge) slocknar, Quick Cool-funktionen stängs av och indikatorn "c3" (0 °C Fresh-läge) lyser.
- När indikatorn "c3" (0 °C Fresh-läge) lyser trycker du knappen "C" (väljare för My Zone-låda), summern ringer en gång, indikatorn "c3" (0 °C Fresh-läge) slocknar, 0 °C Fresh-funktionen stängs av och indikatorn "c1" (Fruit & Vegetable-läge) lyser.



- I olåst läge håller du knappen "C" (väljare för My Zone-låda) intryckt i 3 sekunder, summern ringer en gång och handtagslampan stängs av. Handtagslampan kan också slås på med samma funktion. När handtagslampan blinkar är funktionen EPP aktiverad.



Uppmärksamma

När kylskåpet ansluts till el för första gången slås funktionen Fruit & Vegetable på automatiskt.

Filterfunktion

När kylskåpet har varit i drift i sex månader tänds påminnelseindikatorn "i" (återställningsfunktionen för filter) för att påminna användaren om att byta ut filtret mot ett nytt. När filtret byts ut, håll in knappen "I" (Väljare Filter Reset-funktion) intryckt i 3 sekunder för att avbryta påminnelsen, tidtagningen kommer att återställs med en summer som ringer.



Uppmärksamma

Filtrets normala livslängd är sex månader. Det rekommenderas att filtret byts ut var sjätte månad.

Ismaskinsläge

1. I olåst läge trycker du på knappen "J" (väljare för Ismaskinsläget), summern ringer en gång, indikatorn "j" (Ismaskinsläge) lyser och Ismaskinsläget slås på.
2. När indikatorn "j" (Ismaskinsläge) lyser trycker du på knappen "J" (väljare Ismaskinsläge), summern ringer en gång, indikatorn "j" (Ismaskinsläge) slocknar och Ismaskinsläget stängs av.

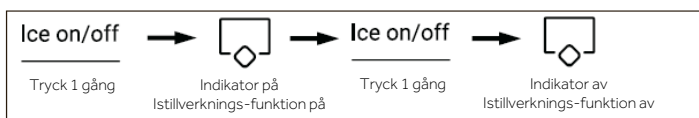

Uppmärksamma

När Ismaskinsläget är avstängt blinkar is på/av när användaren tar isbitar eller krossad is, för att informera användaren om att Ismaskin-funktionen är avstängt.

Funktion Vattenutmatning

I vilket läge som helst (låst eller olåst) trycker du på knappen "K" (väljare för funktionen Vattenutmatning), summern ringer en gång, indikatorn "k" (funktionen Vattenutmatning) tänds och sedan slås funktionen för Vattenutmatning på.

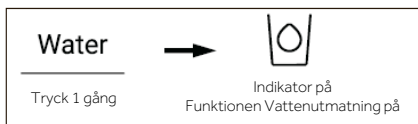

i Uppmärksamma

1. När indikatorn "k" (funktionen Vattenutmatning) lyser, slocknar indikatorn "l" (funktionen Isbitar) och indikatorn "m" (funktionen Krossad is) slocknar. När du har tryckt på dispenserspaken kommer vatten att flöda ut ur vattenuttaget.
2. När tiden för vattenutmatning når 150 s kommer kylskåpet att pipa och hålla vatten tills tiden når 180 s, vattnet kommer att stängas av och vattenventilen går in i 200 s skyddstid, och sedan kan vattenutmatning utföras igen.
3. När den kumulativa vattenutmatningstiden når 8min inom 10min går vattenventilen in i 200s skyddstid, och vattenutmatningen kan då utföras igen.

Väljare Is-funktion

I vilket läge som helst (låst eller olåst) trycker du på knappen "L" (väljare för funktionen Isbitar), summern ringer en gång, indikatorn "l" (funktionen Isbitar) tänds och sedan slås funktionen för Isbitar på.

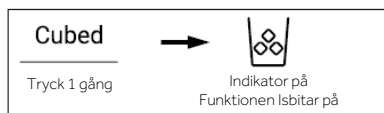

i Uppmärksamma

1. När indikatorn "l" (funktionen Isbitar) lyser, slocknar indikatorn "k" (funktionen Vattenutmatning) och indikatorn "m" (funktionen Krossad is) slocknar. När mikrobrytaren på fördelaren har tryckts ned flödar krossad isbitar ut ur öppningen.
2. När ismaskinen slås på för första gången lyser indikatorn "l" och "m" synkront med minnet för det senaste läget. När ismaskinen först ansluts till el för att fungera, är funktionen Krossa is avstängd som standard.
3. Tryck på dispenserns mikrobrytare, lampan tänds när locket är öppet. Därefter börjar motorn som krossar isen att rotera moturs för att trycka isbitar. Lossa mikrobrytaren på dispensern, lampan slocknar när motorn som krossar isen stannar, dispenserns lock stängs efter 5 sekunder.
4. Om läget för Isbitar varar längre än 50 sekunder, kommer en summer att börja varna (knacka) för att meddela användarna att de ska stänga av den. När tiden når 1 minut tvingas den att stoppa läget Isbitar. Läget aktiveras igen nästa gång knappen trycks in.
5. Om kylskåpsdörren öppnas under läget Isbitar stannar motorn som levererar isen. Locket på dispensern är stängt och dispenserns lampa är släckt och läget Krossad är stoppad.
6. Det är inte tillåtet att försöka mata ut is när kylskåpsdörren är öppen.

Krossad is-funktion

I vilket läge som helst (låst eller olåst) trycker du på knappen "M" (väljare för funktionen Krossad is), summern ringer en gång, indikatorn "m" (funktionen Krossad is) tänds och funktionen för Krossad is slås på.

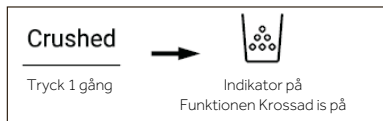

Uppmärksamma

1. När indikatorn "m" (funktionen Krossad is) lyser, slocknar indikatorn "k" (funktionen Vattenutmatning) och indikatorn "l" (funktionen Isbitar) slocknar. När mikrobrytaren på fördelaren har tryckts ned flödar krossad is ut ur öppningen.
2. Tryck på dispenserns mikrobrytare, lampan tänds när locket är öppet. Därefter börjar motorn som krossar isen att rotera medurs för att trycka isbitar. Lossa mikrobrytaren på dispensern, lampan slocknar när motorn som krossar isen stannar, dispenserns lock stängs efter 5 sekunder.
3. Om läget för Krossad is är varar längre än 50 sekunder, kommer en summer att börja varna (knacka) för att meddela användarna att de ska stänga av den. När tiden når 1 minut tvingas den att stoppa läget Krossad is. Läget aktiveras igen nästa gång knappen trycks in.
4. Om kylskåpsdörren under läget Krossad is stanna motorn som levererar isen om dispenserns lock är stängt och dispenserns lampa är släckt och läget Krossad is stoppas.
5. Det är förbjudet att krossa is när kylskåpsdörren är öppen.

Växla mellan grader Celsius och Fahrenheit

1. Standardinställningen för kylskåpet är Celsius.
2. När displayen är olåst håller du in knappen "H" (väljare för Super-Freeze) i 3 sekunder, summern ringer en gång, indikatorn "e2" (grader Celsius) slocknar och indikatorn "e1" (grader Fahrenheit) lyser.



EPP-funktion

I olåst läge, tryck kontinuerligt på knappen "H" (väljare för Super-Freeze) och knappen "A" (väljare för Auto Set-läget) 5 gånger (inom 5 sekunder), summern ringer en gång och EPP-funktionen stängs av. EPP-funktionen kan också slås på med samma operation.

Larm för öppen dörr

Om någon dörr hålls öppen för länge eller om dörren inte stängs ordentligt ger kylskåpet ifrån sig ett larm med bestämda intervaller för att påminna dig om att stänga dörren i tid.

Spara inställningar

Det momentana arbetsläget vid avstängning sparas. När du slår på strömmen igen fungerar apparaten som den gjorde innan strömmen stängdes av.

Instruktioner för ismaskin



VARNING!

- ▶ Anslut endast till dricksvatten.
- ▶ Anslutning av vattenledningen får endast installeras av en kvalificerad rörmokare och i enlighet med lokala lagar och bestämmelser om vattenkvalitet.



Uppmärksamma

Installationen av vattenledningen omfattas av garantin för apparaten.

Ansluta vatten till apparaten

1. Ta bort gummipluggen (1) från vatteninloppsventilen.
2. Tryck fast vattenslangen på vatteninloppsventilen och dra åt flänsmuttern. Vattenledningen måste kapas på mitten för användning. Den andra delen används som reservdel.

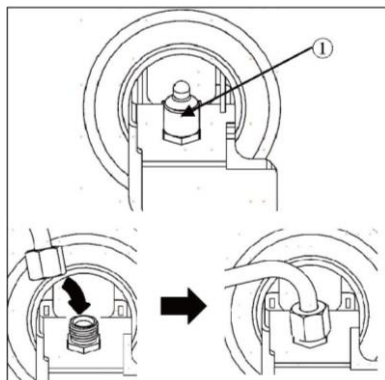

Anslutning till vattenkranen

Denna funktion är endast tillgänglig på vissa modeller.

1. Skjut in vattenslangen i hålet på krananslutningen som medföljer tillbehören. Röret ska hållas stadigt medan kopplingen trycks på röret.
2. Se till att gummibrickan är monterad på insidan av krananslutningen innan du skruvar fast den på kranen.
 - ▶ En separat koppling eller adapter kan behöva köpas om din kranarmatur inte matchar gängstorleken på den medföljande kopplingen.

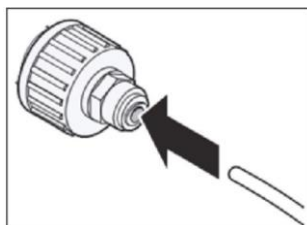

Kontrollera vattenanslutningen

Denna funktion är endast tillgänglig på vissa modeller.

- ▶ Slå på vattentillförseln och slå på apparaten. Kontrollera noggrant alla kopplingar för att se om det kan läcka på grund av dåligt monterade slangar.
- ▶ Tryck och håll ned 3Sec.Filter Reset-knappen i tre sekunder. Det nya vattenfiltret har aktiverats.
- ▶ Placera en kopp under vattendispensern för att kontrollera att vatten rinner genom apparaten.
- ▶ Kontrollera ännu en gång att det inte finns några läckor i anslutningsröret.

Is- och vattendispenser

Innan du använder is- och vattendispensern



FÖRSIKTIGHET!

- ▶ Håll barn borta från dispensern för att förhindra att de leker med eller skadar kontrollerna.



FÖRSIKTIGHET!

- ▶ Häll ut de första isbitarna som produceras (cirka 20 isbitar och 7 koppar vatten). Gör detta varje gång apparaten inte har använts under en längre tid.
- ▶ Rengör vattendispenseringssystemet om det inte har använts på 48 timmar. Spola vattensystemet som är anslutet till en vattenförsörjning om det inte har tagits vatten på 5 dagar.
- ▶ För att rengöra vattendispenseringssystemet ska man spola vattnet genom dispensern i cirka 5 minuter. Kasta sedan bort de första fem issatserna.
- ▶ Använd inte tunna kristall- eller porslinskoppar när du matar ut vattnet eller isen.



Uppmärksamma

- ▶ Om du öppnar frysskåpsdörren medan vatten matas ut slutar vattnet att rinna.
- ▶ Om du öppnar kylskåpsdörren medan vatten, isbitar eller krossad is matas ut, pausas utmatningen. När du stänger dörren fortsätter det valda alternativet att matas ut.
- ▶ Om koppen är för liten kan vatten stänka ut ur eller helt missa att fylla koppen.
- ▶ Använd en kopp med en kant på över 68 mm i diameter vid utmatning av vatten, isbitar eller krossad is.
- ▶ Om ismaskinen producerar mindre isbitar, eller om isbitarna klumpas ihop kan vattenmängden till ismaskinen vara låg på grund av otillräckligt vatten i vattentanken. Om isen inte används ofta eller om frysens inställda temperatur är för varm kan den också klumpa ihop.
- ▶ Det är normalt att mjölkaktigt/grumligt vatten matas ut efter att vattenfiltret har bytts ut. Luften i vattnet kommer så småningom att klarna. Det är säkert att dricka vattnet under denna övergångsperiod.

Använda is- och vattendispensern

Tryck på knappen för val av dispenser upprepade gånger tills lampan ovanför den indikator som du vill ha tänds.

Tryck på dispenserspaken (1) med ett glas eller annan behållare för att mata ut isbitar, vatten eller krossad is.

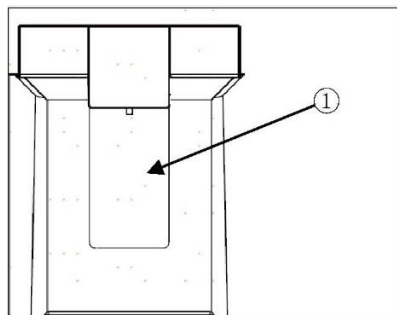

Rengöring av dispensern

Rengöring av is- och vattenutloppet

Torka av vattenutloppet (1) eller isutloppet (2) ofta med en ren trasa eftersom det lätt kan bli smutsigt.

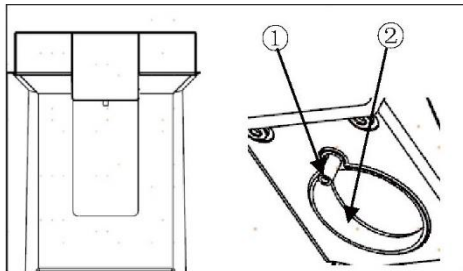

Uppmärksamma

Ludd från en trasa kan fästa vid utloppen.

Rengöring av dispenserns bricka

Torka av hela området med en fuktig trasa. Dispenserbrickan kan lätt bli våt på grund av spilld is eller vatten.

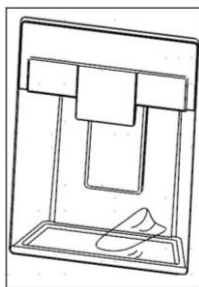

Automatisk ismaskin

Denna funktion är endast tillgänglig på vissa modeller.
Denna funktion kan variera beroende på vilken modell du har köpt.

Innan du använder ismaskinen för inomhusbruk

Denna funktion är endast tillgänglig på vissa modeller.

- ▶ Ismaskinen producerar is normalt när det har gått ungefär 48 timmar efter apparaten installerats för första gången.
- ▶ Om isbehållaren är helt fylld med is slutar isproduktionen.
- ▶ Ljudet av is som faller ner i isbehållaren är normalt.
- ▶ Om isbitar förvaras i isbehållaren under en längre tid kan de klumpa ihop sig och inte separeras. Töm i så fall isbehållaren och gör ny is.



FÖRSIKTIGHET!

- ▶ Det är normalt att grumligt vatten matas ut efter att vattenfiltret har bytts ut. Luft i vattnet försvinner så småningom. Vattnet är säkert under tiden säkert att dricka.
- ▶ Den första isen och vattnet som matas ut kan innehålla partiklar eller lukt från vattenledningen eller vattentanken.
- ▶ Om missfärgad is matas ut, kontrollera vattentanken och vattentillförseln för att se om det finns en möjlig källa. Använd inte isen eller vattnet förrän problemet är åtgärdat.
- ▶ Rör inte isuttaget eller den automatiska ismaskinen med handen eller ett verktyg.
- ▶ Håll is i ett glas innan du fyller det med vatten eller andra drycker. Stänk uppstår om isen tappas i ett glas redan innehåller vätska.
- ▶ Använd aldrig ett glas som är ovanligt smalt eller djupt. Isen kan fastna i ispassagen och påverka apparatens prestanda.
- ▶ Håll glaset på lämpligt avstånd från isuttaget. Ett glas som hålls för nära utloppet kan förhindra att is matas ut.
- ▶ Kassera isen i isbehållaren om du åker på semester eller om ett längre strömavbrott inträffar. Vatten från smältande is kan droppa från dispensern på golvet.

Ismaskin för inomhusbruk

Den automatiska ismaskinen kan automatiskt göra 100-190 isbitar inom en 24-timmars-period om förhållandena är gynnsamma. Denna mängd kan variera beroende på miljön (omgivningstemperaturen runt apparaten, hur ofta dörren öppnas, mängden mat som förvaras i apparaten, etc.).

(1) Automatisk avstängning (känslarm)

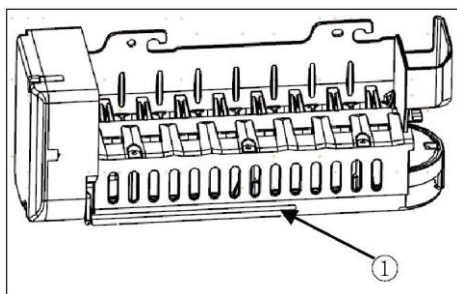

Ta bort/sätta tillbaka facket för isförvaring

Om endast krossad is används, kan rännan för isutmatning blockeras av frost. Ta bort frost som ansamlats genom att ta bort isbehållaren och rensa passagen med en gummispattel. Att mata ut isbitar med jämna mellanrum hjälper till att förhindra att frost bildas.

1. Dra försiktigt i handtaget för att öppna isfacket.
2. För att ta bort isbehållaren (för inomhusbruk) tar du tag i det främre handtaget, lyfter lätt på den nedre delen och drar långsamt ut behållaren enligt bilden.
3. Sätt tillbaka isbehållaren (för inomhusbruk) i omvänd ordningsföljd.

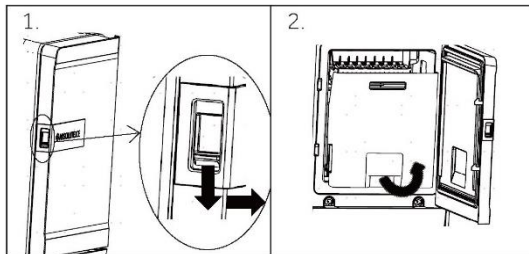

FÖRSIKTIGHET!

- ▶ Rör inte den automatiska ismaskinens mekaniska delar med handen eller något annat mekaniskt redskap. Om du gör det kan det orsaka allvariga skador eller skador på apparaten.
- ▶ Ta inte isär, reparera eller ändra den automatiska ismaskinen. Dessa åtgärder bör endast utföras av en servicetekniker.
- ▶ Håll barn borta från dispensern.
- ▶ Se till att isbehållaren är korrekt placerad när du sätter tillbaka den.



VARNING!

- ▶ Lägg inte denna isbehållare i vatten och spruta inte på den! Använd en våt, mjuk trasa för att rengöra isbehållaren (vid behov).

Vattenfilter

Innan du byter ut vattenfiltret



VARNING!

- ▶ Låt inte barn ha tillgång till små delar under installationen av produkten.
- ▶ Använd inte vatten som är mikrobiologiskt osäkert eller av okänd kvalitet utan tillräckligt desinfektion före eller efter systemet. System certifierade för cystreduktion får användas för desinficerat vatten som kan innehålla filtrerbara cystor.



Uppmärksamma

- ▶ Testerna har utförts under normala laborieförhållanden, men den faktiska prestandan kan variera.
- ▶ Det är viktigt att tillverkarens rekommenderade krav på installation, underhåll och filterbyte uppfylls för att produkten ska fungera som den ska.



FÖRSIKTIGHET!

- ▶ Installera inte om vattentrycket överstiger 827 kPa. Om vattentrycket överstiger 827 kPa måste du installera en tryckbegränsningsventil. Kontakta en VVS-montör om du är osäker på hur du ska kontrollera vattentrycket.
- ▶ Installera inte där vattenslag kan uppstå. Om det förekommer vattenslag måste du installera en tryckreducerare. Kontakta en VVS-montör om du är osäker på hur du ska kontrollera detta tillstånd.
- ▶ Installera inte på varmvattenledningar. Den högsta vattentemperaturen för detta filtersystem är 37,8 °C.
- ▶ Skydda filtret från frysning. Töm filtret när temperaturen sjunker under 4,4 °C.
- ▶ Engångsfilterpatronen **MÅSTE** bytas ut var sjätte månad, vid den nominella kapaciteten eller om en märkbar minskning av flödes hastigheten uppstår.
- ▶ Om en återflödesskyddsanordning installeras på ett vattensystem måste en anordning för att kontrollera trycket på grund av termisk expansion installeras.
- ▶ Se till att alla slangar och kopplingar är säkra och fria från läckage.

Byte av vattenfilter

Filtret måste bytas var sjätte månad eller när vattenfilterindikatorn på kontrollpanelen tänds eller när vattendispenserns effekt minskar.

För att köpa ett ersättningsfilter:

- Använd ersättningspatron: HRXWF,
- Besök din lokala återförsäljare eller distributör. För ytterligare hjälp, besök vår webbplats på www.haierpares.eu



Uppmärksamma

- ▶ När vattenfiltret byts ut rinner en liten mängd vatten (cirka 1 oz. eller 25 cc) ut.
- ▶ Linda en trasa runt vattenfiltrets främre del för att samla upp eventuellt läckande vatten. Håll vattenfiltret upprätt när du tagit bort det för att förhindra att vatten som återstår rinner ut ur vattenfiltret.

1. Lyft upp vattenfilter-locket.
2. Ta bort engångsvattenfiltret.
3. Byt ut mot ett nytt vattenfilter. Sätt i det nya filtret i filterhuvudet och vrid det medurs tills pilen på det nya filtret ligger i linje med pilen på filterhuvudet. Sväng tillbaka filtret i facket.
4. Stäng locket till vattenfiltret.

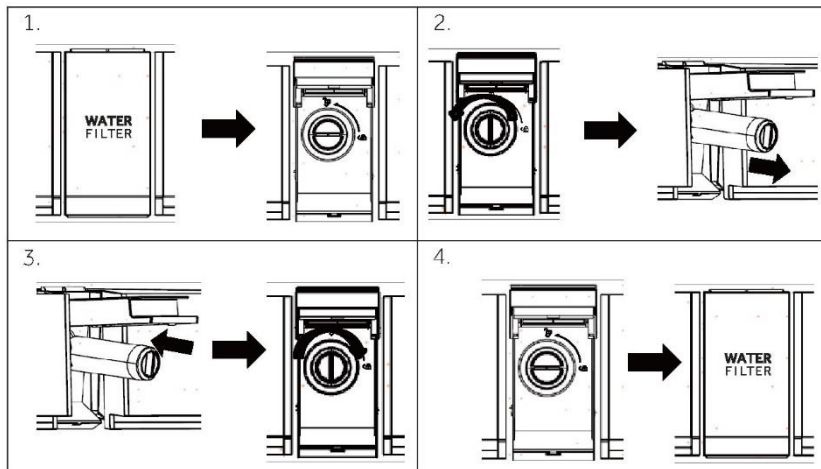

5. Tryck och håll ned knappen **3Sec.Filter Reset** i 3 sekunder.
6. Håll ut vatten i cirka 5 minuter för att avlägsna instängd luft och föroreningar.



FÖRSIKTIGHET!

- ▶ Om filtren inte byts ut vid behov eller om du använder vattenfilter som inte är auktoriserade av Haier kan filterpatronen läcka och leda till egendomsskador.

Vattenfilter

Modell: Haier HRXWF

- ▶ Systemet är certifierat av IAPMO R&T enligt NSF/ANSI standarderna 42, 53, 401 och P473 för den minskning av kraven som anges i databladet för prestanda och iapmort.org.
- ▶ Den faktiska prestandan kan variera beroende på lokala vattenförhållanden.

Riktlinjer för tillämpning/parametrar för vattenförsörjning

Serviceflöde: 0,5 gpm (1,89 lpm)

Vattenförsörjning: Dricksvatten

Vattentryck: 25-120 psi (172-827 kPa)

Vattentemperatur: 0,6 °C-38 °C (33°F-100°F)

Kapacitet: 643,5 liter (170 gallons)

Det är viktigt att tillverkarens rekommenderade krav på installation, underhåll och filterbyte uppfylls för att produkten ska fungera som den ska. Se installationshandboken för information om garantin.

Uppmärksamma

Testerna har utförts under normala laboratorieförhållanden, men den faktiska prestandan kan variera. Byte av patron: HRXWF För uppskattade kostnader för utbyte av element besök vår webbplats på www.haierspares.eu.

VARNING!

- ▶ **För att minska risken i samband med intag av föroreningar:**
- ▶ **Använd inte vatten som är mikrobiologiskt osäkert eller av okänd kvalitet utan tillräckligt desinfektion före och efter systemet.** System certifierade för cystreduktion får användas för desinficerat vatten som kan innehålla filtrerbara cystor.

Uppmärksamma

För att minska risken för vattenläckage eller översvämning och för att säkerställa optimal filterprestanda:

- ▶ Läs och följ bruksanvisningen före installation och användning av detta system.
- ▶ Installation och användning MÅSTE följa alla statliga och lokala VVS-bestämmelser.
- ▶ Installera inte om vattentrycket överstiger 120 psi (827 kPa). Om vattentrycket överstiger 80 kPa (552 kPa) måste du installera en tryckbegränsningsventil. Kontakta en VVS-montör om du är osäker på hur du ska kontrollera vattentrycket.
- ▶ Installera inte där vattenslag kan uppstå. Om det förekommer vattenslag måste du installera en tryckreducerare. Kontakta en VVS-montör om du är osäker på hur du ska kontrollera detta tillstånd.
- ▶ Installera inte på varmvattenledningar. Den högsta vattentemperaturen för detta filtersystem är 38 °C (100 °F).
- ▶ Skydda filtret från frysning. Töm filtret när temperaturen sjunker under 0.6°C (33 °F).
- ▶ Byt engångsfilterpatronen var sjätte månad eller tidigare om du ser en märkbar minskning av vattenflödet.
- ▶ Om engångsfilterpatronen inte byts ut med rekommenderade intervall kan leda till minskad filterprestanda och sprickor i filterhuset, vilket kan orsaka vattenläckage eller översvämning.
- ▶ Detta system har testats enligt NSF/ANSI 42, 53, 401 och P473 för minskning av de ämnen som anges nedan. Koncentrationen av de angivna ämnena i vatten som kommer in i systemet reducerades till en koncentration som är mindre än eller lika med den tillåtna gränsen för vatten som lämnar systemet, enligt NSF/ANSI 42, 53, 401 och P473.

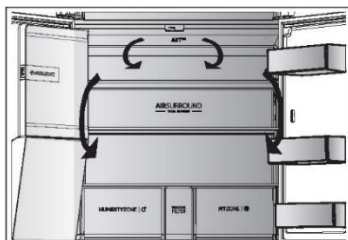

Flera luftflöden

Kylskåpet är utrustat med ett system med flera luftflöden. Varje hyllplan har luftflöden. Detta bidrar till att hålla en jämn temperatur för att se till att maten hålls fräschare längre.

Justerbara hyllor

Hyllornas höjd kan justeras för att passa dina förvaringsbehov.

1. För att flytta en hylla, ta bort den först genom att lyfta framkanten (1) och dra ut den (2).
2. För att återmontera den, sätt den på klackarna på båda sidorna och skjut den till det bakersta läget tills baksidan av hyllan är fast i skåror på sidorna

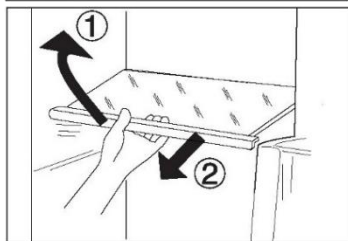

i Uppmärksamma:

Se till att hyllan ligger plant.

My Zone-låda

I denna del är luftfuktigheten lägre än kyldelen. Den här lådan lämpar sig för att förvara färska livsmedel, snabbkylda livsmedel samt frukt och grönsaker.

MYZONE |

Humidity Box-låda

I det här området är luftfuktigheten cirka 90 %. Den styrs automatiskt av systemet och är lämplig för förvaring av frukt, grönsaker, sallader etc.

HUMIDITYZONE |

i Uppmärksamma:

- ▶ Ta inte bort plastskyddet inuti de två zonerna. De upprätthåller luftfuktigheten.
- ▶ Köldkänsliga frukter som ananas, avokado, bananer och grapefrukt rekommenderas inte att förvaras i dessa två lådor.
- ▶ Fuktighetsnivån kan vara mindre än 90 % med små mängder grönsaker, därför är stora mängder grönsaker att föredra.

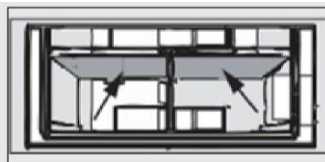

Switch Zone-utrymme

Apparaten är utrustad med ett Switch Zone-utrymme. Beroende på ändamålet kan den önskade temperaturen väljas i grader. Inställningstemperaturen kan justeras mellan -18 °C och +5 °C:

SWITCHZONE |

Löstagbara dörrhyllor/flaskhållare

Dörrhyllorna kan tas bort för rengöring:
Placera händerna på vardera sidan om hyllan, lyft upp den (1) och dra ut den (2).
Sätt tillbaka dörrhyllan genom att göra på omvänt sätt.

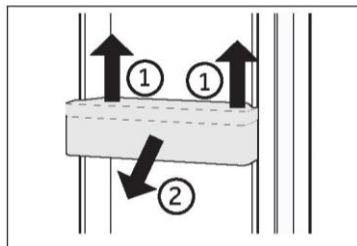

TILLVAL: OK-temperaturindikator

OK-temperaturindikatorn kan användas för att fastställa temperaturer under +4 °C. Sänk gradvis temperaturen om skylten inte visar "OK".

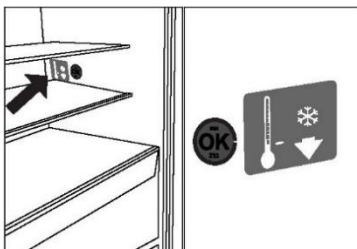

Uppmärksamma:

När apparaten är påslagen kan det ta upp till 12 timmar innan den uppnår rätt temperatur.

Avtagbar låda

För att ta ut lådan, dra ut den maximalt (1), lyft och ta bort den (2).
Sätt tillbaka lådan på genom att göra på omvänt sätt.

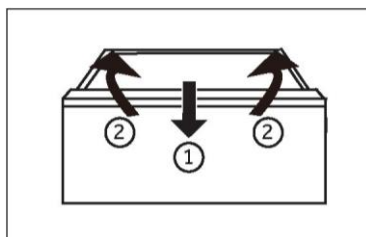

Förvaring av stora föremål

Stora föremål av t.ex. fryst mat kan förvaras efter att:

- ▶ de övre fryslådorna tagits bort, eller
- ▶ efter att ha tagit bort båda de övre fryslådorna och den mellersta fryslådan och förvara maten direkt på de nedre fryslådorna.

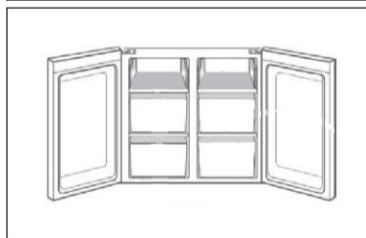

Belysning

Lysdioderna i apparaten tänds när dörren öppnas. Ljusets prestanda påverkas inte av någon av apparatens övriga inställningar.



Tips för att spara energi

- ▶ Se till att apparaten är ordentligt ventilerad (se INSTALLATION).
- ▶ Installera inte apparaten i direkt solljus eller i närheten av värmekällor (t.ex. spisar, värmare).
- ▶ Undvik onödigt låga temperaturer i apparaten. Energiförbrukningen ökar ju lägre temperaturen i apparaten är inställd.
- ▶ Funktioner som POWER-FREEZE förbrukar mer energi.
- ▶ Låt varm mat svalna innan du placerar den i apparaten.
- ▶ Öppna apparatens dörr så lite och så kort som möjligt.
- ▶ Fyll inte på med för mycket för att inte hindra luftflödet.
- ▶ Undvik luft i livsmedelsförpackningen.
- ▶ Håll dörrtätningarna rena så att dörren alltid stängs korrekt.
- ▶ Frys fryst mat i kylförvaringsfacket.
- ▶ Den mest energibesparande konfigurationen kräver att apparaten håller lådor, matlådor och hyllor i fabriksfriskt skick, och att maten placeras så långt in som möjligt utan att blockera kanalens luftutsläpp.

**WARNING!**

Innan rengöring ska apparaten kopplas bort från strömförsörjningen.

Rengöring

Rengör apparaten när det inte förvaras någon mat eller bara lite mat.

För god skötsel och för att undvika dålig lukt från förstörd mat bör apparaten rengöras var fjärde vecka.

**WARNING!**

- ▶ Rengör inte apparaten med hårda borstar, stålborstar, rengöringsmedelpulver, bensin, amylacetat, aceton och liknande organiska lösningar, sura eller alkaliska lösningar. Rengör den med ett speciellt rengöringsmedel för kylskåp för att undvika skador.
- ▶ Spruta eller spola inte i eller på apparaten under rengöringen.
- ▶ Använd inte vattenspray eller ånga för att rengöra apparaten.
- ▶ Rengör inte de kalla glashyllorna med hett vatten. Plötsliga temperaturförändringar kan göra att glaset spricker.
- ▶ Rör inte insidan av frysens förvaringsutrymme, särskilt inte med våta händer, eftersom dina händer kan frysa fast på ytan.
- ▶ Vid uppvärmning ska du kontrollera frysta varors tillstånd.



- ▶ Håll alltid dörrpackningen ren.
 - ▶ Rengör apparatens insida och hölje med en svamp fuktad med varmt vatten och neutralt rengöringsmedel.
1. Skrubba kylskåpets insida och utsida, inklusive dörrtätning, dörrhyllor, glashyllor, lådor och så vidare, med en mjuk handduk eller svamp doppad i varmt vatten (du kan tillsätta neutralt rengöringsmedel i det varma vattnet).
 2. Om det har spillts vätska, ta bort alla förorenade delar, skölj direkt med rinnande vatten, torka och ställ tillbaka den/dem i kylen.
 3. Om det finns spilld grädde (t.ex. grädde, smältande glass), ta bort alla förorenade delar, lägg dem i varmt vattnet (cirka 40 °C) under en tid, skölj sedan med rinnande vatten, torka och lägg tillbaka dem i kylskåpet.
 4. Om någon liten del eller komponent fastnar inuti kylen (mellan hyllor eller lådor), använd en liten mjuk borste för att lossa den. Om du inte kan nå delen, kontakta Haier service
 - ▶ Skölj av och torka med en mjuk trasa.
 - ▶ Inga delar av apparaten från köras i diskmaskin.
 - ▶ Vänta i minst 5 minuter innan du startar apparaten igen. Frekventa startar kan skada kompressorn.

Avfrostning

Avfrostning av kyl- och frysutrymmet sker automatiskt: det krävs ingen manuell åtgärd.

Byte av LED-lampor



VARNING!

Byt inte LED-lampan själv. Den får endast bytas ut av tillverkaren eller en auktoriserad serviceverkstad.

Lamporna använder LED som ljuskälla, vilket ger låg energiförbrukning och lång livslängd. Om det finns något avvikelser, kontakta kundtjänsten. Se KUNDTJÄNST.

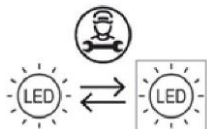

Endast LED:en är utbytbar, ljuskällan måste bytas ut av elektriker.

Produkten innehåller en ljuskälla i energieffektivitetsklass E.

Fack	Spänning	Energieffektivitetsklass	Modell
Baklampa för kylskåp	12V	E	
Frys	12V	E	HCR7918EIMP
Switch Zone	12V	E	HCR7918EIMB
Handtagslampa	12V	E	HCR7918EIMP(UK)
*Projektionslampa	12V	E	HCR7918ENMP

*Endast för modell HCR7918EIMP/HCR7918EIMB/HCR7918EIMP(UK)

Icke i bruk under längre tid

Om apparaten inte används under en längre tid och du inte kommer att använda funktionen Holiday för kylskåpet:

- ▶ Ta ut maten.
- ▶ Dra ut kontakten.
- ▶ Rengör apparaten enligt beskrivningen ovan.
- ▶ Håll dörrarna öppna för att förhindra att dåligt lukt bildas i skåpet.



Uppmärksamma

Stäng endast av apparaten om det är absolut nödvändigt.

Flytta apparaten

1. Ta ut alla matvaror och koppla ifrån apparaten.
2. Fäst hyllor och andra rörliga delar i kylan och i frysen med tejp.
3. För att undvika att kylsystemet skadas ska apparaten inte lutas mer än 45°.



VARNING!

- ▶ Lyft inte apparaten i handtagen.
- ▶ Placera aldrig apparaten horisontellt på marken.

Många förekommande problem skulle kunna lösas av dig själv utan specifik expertis. Vid problem, kontrollera listade möjligheter och följ instruktionerna nedan innan du kontaktar en kundtjänst. Se KUNDTJÄNST.



VARNING!

- ▶ Före underhåll ska du stänga av apparaten och dra ut nätkontakten ur eluttaget.
- ▶ Elektrisk utrustning bör endast underhållas av kvalificerade eltekniker, eftersom felaktiga reparationer kan orsaka betydande följdskador.
- ▶ En skadad nätkontakt får endast bytas ut av tillverkaren dess serviceagent eller liknande kvalificerade personer för att undvika fara.

Problem	Möjlig orsak	Möjlig lösning
Kompressorn fungerar inte.	<ul style="list-style-type: none"> • Nätkontakten är inte ansluten till eluttaget. • Apparaten är i avfrostningscykeln 	<ul style="list-style-type: none"> • Anslut nätkontakten. • Detta är normalt för en automatisk avfrostning
Apparatens körs ofta eller kör för länge.	<ul style="list-style-type: none"> • Den invändiga eller utvändiga temperaturen är för hög. • Apparaten har varit utan ström under en tid. • En dörr i apparaten är inte helt stängd. • Dörren har öppnats för ofta eller för länge. • Temperaturinställningen för frysdelen är för låg. • Dörrpackningen är smutsig, sliten, sprucken eller felanpassad. • Den nödvändiga luftcirkulationen är inte garanterad. 	<ul style="list-style-type: none"> • I detta fall är det normalt att apparaten kör längre. • Det tar vanligtvis 8 till 12 timmar för apparaten att helt kylas ned. • Stäng dörren/lådan och säkerställ att apparaten är placerad på en plan mark och att det inte finns någon mat eller behållare som förhindrar att dörren stängs. • Öppna inte dörren/lådan för ofta. • Ställ in temperaturen högre tills en tillfredsställande kyltemperatur uppnås. Det tar 24 timmar för kylens temperatur att bli stabil. • Rengör dörr/lådpackningen eller byt ut dem av kundtjänsten. • Säkerställ tillräcklig ventilation.
Det är smutsigt/luktar illa inuti kylskåpet.	<ul style="list-style-type: none"> • Kylskåpet behöver rengöras. • Mat som luktar starkt förvaras i kylskåpet. 	<ul style="list-style-type: none"> • Rengör kylskåpets insida. • Förpacka maten ordentligt.
Apparaten låter konstigt.	<ul style="list-style-type: none"> • Apparaten är inte placerad på en plan yta. • Apparaten rör vid något föremål runt omkring den. 	<ul style="list-style-type: none"> • Justera fötterna för att nivellera apparaten. • Ta bort föremål runt apparaten.

<p>Det är inte tillräckligt kallt inuti apparaten.</p>	<ul style="list-style-type: none"> • Temperaturen är inställd för högt. • För varma varor har förvarats. • För mycket mat har lagrats på en gång. • Varorna ligger för nära varandra. • En dörr/låda i apparaten är inte helt stängd. • Dörren/lådan har öppnats för ofta eller för länge. 	<ul style="list-style-type: none"> • Återställ temperaturen. • Kyl alltid ner varor innan du förvarar dem. • Förvara alltid små mängder mat. • Lämna ett mellanrum mellan varorna så att luften kan flöda. • Stäng dörren/lådan. • Öppna inte dörren/lådan för ofta.
<p>Det är för kallt inuti apparaten.</p>	<ul style="list-style-type: none"> • Temperaturen är inställd för lågt. • Funktionen Super-Frz/ Super-Cool är aktiverad eller körs för länge. 	<ul style="list-style-type: none"> • Återställ temperaturen. • Stäng av funktionen Super-Frz/ Super-Cool
<p>Det finns fuktbildningar i kyldelen.</p>	<ul style="list-style-type: none"> • Klimatet är för varmt och för fuktigt. • En dörr/låda i apparaten är inte helt stängd. • Dörren/lådan har öppnats för ofta eller för länge. • Behållare med mat eller vätskor är öppna. 	<ul style="list-style-type: none"> • Öka temperaturen. • Stäng dörren/lådan. • Öppna inte dörren/lådan för ofta. • Låt heta matvaror svalna till rumstemperatur och förpacka mat och vätska.
<p>Det ansamlas fukt på kylskåpets utsida eller mellan dörrar/dörr och låda.</p>	<ul style="list-style-type: none"> • Klimatet är för varmt och för fuktigt. • Dörren är inte ordentligt stängd. Den kalla luften i apparaten och den varma luften utanför kondenserar. 	<ul style="list-style-type: none"> • Detta är normalt i fuktigt klimat och kommer att ändras när luftfuktigheten minskar. • Säkerställ att dörren/lådan är helt stängd.
<p>Is- och frostbildning i frysdelen.</p>	<ul style="list-style-type: none"> • Matvarorna var inte ordentligt förpackade. • En dörr/låda i apparaten är inte helt stängd. • Dörren/lådan har öppnats för ofta eller för länge. • Dörrens/lådans packning(ar) är smutsig(a), sliten(na), sprucken(na) eller felanpassad(e). • Något på insidan hindrar dörren/lådan från att stänga ordentligt. 	<ul style="list-style-type: none"> • Förpacka alltid matvarorna väl. • Stäng dörren/lådan. • Öppna inte dörren/lådan för ofta. • Rengör dörrens/lådans packning(ar) eller byt ut den/dem mot nya. • Flytta om hyllorna, dörrhyllorna eller de inre behållarna så att dörren/lådan kan stängas.
<p>Sidorna på skåpet och dörrlisten blir varma.</p>	<ul style="list-style-type: none"> • - 	<ul style="list-style-type: none"> • Det här är normalt.

Apparaten låter konstigt.	<ul style="list-style-type: none"> Apparaten är inte placerad på en plan yta. Apparaten rör vid något föremål runt omkring den. 	<ul style="list-style-type: none"> Justera fötterna för att nivellera apparaten. Ta bort föremål runt apparaten.
Ett svagt ljud hörs som liknar det från rinnande vatten.	<ul style="list-style-type: none"> - 	<ul style="list-style-type: none"> Det här är normalt.
Du hör ett larm.	<ul style="list-style-type: none"> Kylskåpsdörren är öppen. 	<ul style="list-style-type: none"> Stäng dörren.
Du hör ett svagt brummande.	<ul style="list-style-type: none"> Systemet mot kondensering fungerar 	<ul style="list-style-type: none"> Detta förhindrar kondensering och är normalt
Invärdig belysning eller kylsystem fungerar inte.	<ul style="list-style-type: none"> Nätkontakten är inte ansluten till eluttaget. Strömförsörjningen är inte intakt. LED-lampan är sönder. 	<ul style="list-style-type: none"> Anslut nätkontakten. Kontrollera elförsörjningen i rummet. Ring det lokala elbolaget! Kontakta kundservice för byte av lampa.
Vatten läcker eller droppar från vattendispenserns pip.	<ul style="list-style-type: none"> Vattentanken är inte korrekt installerad Vattendispenserns pip är inte fastskruvad i tanken. Den vita O-ringen av silikon saknas i vattenpipen. 	<ul style="list-style-type: none"> Skjut in vattentanken i kylskåpsdörren och se till att den korrekt placerad. Vattenpipen skruvas fast i vattentanken. Kontrollera att vattenpipen har en vit O-ring av kisel vid tankänden innan du monterar vattenpipen på vattentanken.
Den automatiska ismaskinen producerar inte is eller producerar en liten mängd is.	<ul style="list-style-type: none"> Anslut inte vattenledningen till apparaten och öppna inte vattenventilen. Vattenslangen är böjd. Nyligen har en stor mängd is matats ut. Ismaskinsfunktionen är inte på. Apparatens lucka öppnas ofta. Apparatens lucka är inte helt stängd. 	<ul style="list-style-type: none"> Anslut vattenledningen till apparaten och öppna vattenventilen helt. Räta ut vattenledningen. Det tar cirka 24 timmar att producera mer is i den automatiska ismaskinen. Vänta. Slå på "Is på/av". Om du öppnar apparatens dörr ofta kommer kall luft att strömma ut, vilket minskar isproduktionen. Öppna och stäng inte dörren ofta. Stäng dörren helt.

<p>Isen matas inte ut.</p>	<ul style="list-style-type: none"> • Funktionen Isbitar eller Krossad is är inte vald. • Isvägen blockerad. 	<ul style="list-style-type: none"> • På kontrollpanelen väljer du växelvis lägena för Isbitar och Krossad is för att mata ut isen. • Kontrollera isen och rengör isvägen regelbundet.
<p>Vatten kommer inte ut.</p>	<ul style="list-style-type: none"> • Vattenventilen kan vara avstängd. • Vattendispenserns tank kan vara tom. • Vattenslangen är böjd. • Använd ofiltrerat vatten. • Vattenfiltret är igensatt eller filtret är inte installerat. • Vattnet i behållaren är fruset eftersom reglagen är inställda för kallt. 	<ul style="list-style-type: none"> • Öppna vattenventilen. • Fyll på vattentanken. • Räta ut vattenledningen. • Byt ut vattenfiltret i förväg. • Byt ut vattenfiltret. • Ställ in reglagen på en varmare inställning och vänta 24 timmar. Om vattnet inte matas ut efter 24 timmar, ring efter service.
<p>Vatten läcker från dispensern.</p>	<ul style="list-style-type: none"> • Det kan finnas luft i vattenledningssystemet, vilket gör att vattnet droppar efter att det har matats ut. 	<ul style="list-style-type: none"> • Tappa ut vatten i minst 3 minuter för att avlägsna luft från systemet.
<p>Vattnet smakar konstigt.</p>	<ul style="list-style-type: none"> • Det renade vattnet eller kalla vattnet har inte använts under en längre tid. • Ett utgången filter används. 	<ul style="list-style-type: none"> • Tappa ut vatten i minst 3 minuter. • Byt ut vattenfiltret.

För att kontakta teknisk assistans, besök vår webbplats: <https://corporate.haier-europe.com/en/>

Under stycket "Webbplats", välj märket på din produkt och ditt land. Du kommer att omdirigeras till den specifika webbplatsen där du hittar telefonnummer och formulär för att kontakta teknisk assistans.

Strömavbrott

I händelse av ett strömavbrott bör maten förbli säkert kall i cirka 5 timmar. Följ dessa tips under längre strömavbrott, speciellt under sommaren:

- ▶ öppna dörren/lådan så få gånger som möjligt.
- ▶ Sätt inte in mer mat i apparaten under strömavbrottet.
- ▶ Om ett strömavbrott meddelas i förväg och avbrottet är längre än 5 timmar, gör lite is och lägg den i en behållare högst upp i kyldelen.
- ▶ En inspektion av varorna krävs omedelbart efter avbrottet.
- ▶ Eftersom temperaturen i kylskåpet stiger under ett strömavbrott, eller annat fel, minskar förvaringstiden och matens kvalitet. För att förhindra hälsorisker bör all mat som tinats upp antingen konsumeras eller tillagas och frysas igen omedelbart (om så är lämpligt).

Minnesfunktion vid strömavbrott

När strömmen återställs fortsätter apparaten med de inställningar som gjordes innan strömavbrottet.

Uppackning



VARNING!

- ▶ Apparaten är tung. Var alltid minst två personer vid hantering av apparaten.
- ▶ Förvara allt förpackningsmaterial utom räckhåll för barn och kassera det på ett miljövänligt sätt.
- ▶ Ta ut apparaten ur förpackningen.
- ▶ Avlägsna allt förpackningsmaterial.

Miljöförhållanden

Rumstemperaturen bör alltid ligga mellan 1 °C och 43 °C, eftersom den kan påverka temperaturen i apparaten och dess energiförbrukning. Apparaten ska inte installeras nära andra värmeavgivande apparater (ugnar, kylskåp) utan isolering.

Utrymme som krävs

Nödvändigt utrymme när dörren öppnas:

W1 = 1 217 mm

W2 = 1 528 mm

D1 = 629 mm

D2 = 1 110 mm

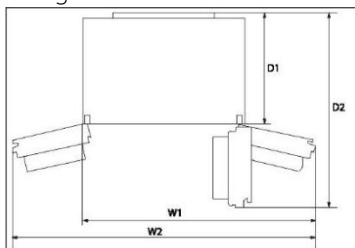

Ventilationstvärsnitt

För att uppnå tillräcklig ventilation av apparaten av säkerhetsskäl måste informationen om nödvändiga ventilationstvärsnitt följas.

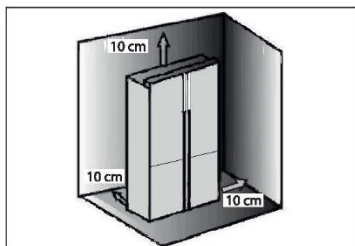

Nivellering av apparaten

Apparaten ska placeras på en plan och fast yta.

1. Luta kylan något bakåt.
2. Ställ in fötterna på önskad nivå.

Se till att avståndet till väggen på gångjärnssidan är minst 10 cm för att dörren ska kunna öppnas ordentligt.

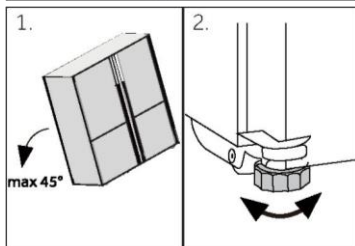

Uppmärksamma:

För fristående apparater: denna kylanordning är inte avsedd att användas som en inbyggd apparat

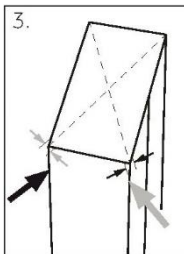

3. Stabiliteten kan kontrolleras genom att växelvis stöta på diagonalerna. Den svaga svängningen ska vara lika stor i båda riktningarna. Annars kan ramen skeva, vilket kan leda till läckande dörrtätningar. En låg tendens bakåt underlättar stängningen av dörrarna.

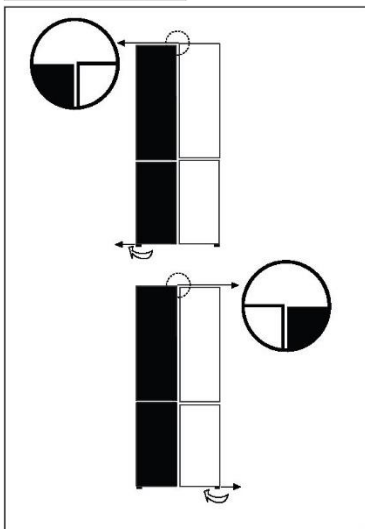

Finjustering av dörrarna

Om dörrarna inte är i samma nivå kan detta åtgärdas på följande sätt:

Använd de justerbara fötterna

Vrid den justerbara foten i pilens riktning för att vrida upp eller ner foten.

Kontakta kundservice vid behov.

i Uppmärksamma:

Det kan hända att apparatens dörrar blir ojämna i framtiden, detta kan bero på att vikten av förvarad mat placerats ojämnt. Justera i så fall genom att följa ovanstående metoder.

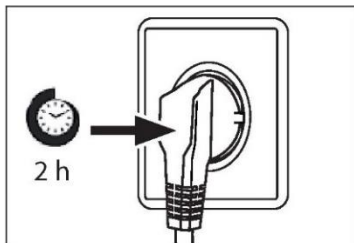

Väntetid

Till den underhållsfria smörjoljan finns i kompressorns kapsel. Denna olja kan tränga igenom det slutna rörsystemet under den lutande transporten. Innan du ansluter apparaten till elnätet måste du vänta i minst 2 timmar så att oljan kan rinna tillbaka till kapseln.

Elanslutning

Kontrollera före varje anslutning att:

- ▶ Strömförsörjning, uttag och säkringar överensstämmer med typskylten.
- ▶ Eluttaget är jordat och att det inte finns någon flervägskontakt eller förlängningar.
- ▶ Nätkontakten och uttaget är i enlighet med gällande bestämmelser.

Anslut kontakten till ett korrekt installerat hushållsuttag.



VARNING!

För att undvika risker måste en skadad nätsladd bytas ut av kundtjänst (se garantikortet).

Automatiska is- och vattenmodeller

- ▶ Ditt kylskåp med automatisk funktion för vatten och is måste installeras av en kvalificerad rörmokare eller en Haier-utbildad och stödd servicetekniker, eftersom felaktig rördragning kan leda till vattenläckor.
- ▶ Haier Appliances tar inte ansvar för skador (inklusive vattenskador) som orsakats av felaktig installation eller rörmokeri.

Uppmärksamma:

Ta bort dörrfacken från position A och montera dem i position B innan du använder dem första gången.

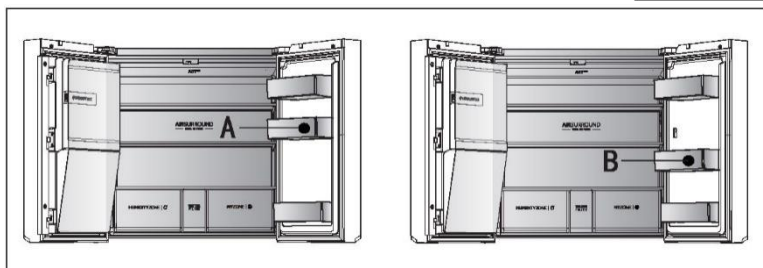
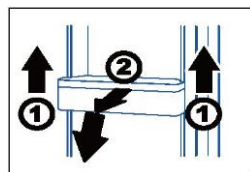

- ▶ Håll den främre kanten av behållarna med ena handen och tejsa behållarens botten växelvis i pilens riktning 1 med den andra handen. När behållarna är ute ur dörrenheten roterar du framåt och nedåt i pilens riktning 2 för att ta ut den och installera den i position B.



VARNING!

- ▶ Anslut bara till dricksvatten.. Vattenfiltret filtrerar bara föroreningar i vattnet och gör isen ren och hygienisk. Det kan inte sterilisera eller förstöra bakterier eller andra skadliga ämnen.
- ▶ Ett för högt vattenttryck i slangen kan skada apparaten. Installera en tryckreducerare när vattenttrycket i slangen överstiger 0,6 MPa.
- ▶ Kontrollera att vattnet är rent och klart innan du ansluter det.

Produktblad enligt förordning EU nr 2019/2016

Varumärke	Haier	Haier
Modellnamn/identifierare	HCR7918EIMP HCR7918EIMB HCR7918EIMP(UK)	HCR7918ENMP
Kategori	Kyl- och frysskåp	Kyl- och frysskåp
Energieffektivitetsklass	E	E
Årlig energiförbrukning (kWh/år) (1)	357	-
Total volym (L)	601	-
Volym för kylskåp (L)	323	-
Volym för frysskåp (L)	131	-
Variabel volym för temperaturfack (L)	135	-
Volym för Zero-Star-fack (L)	12	-
Stjärnklassificering		
Temperatur i övriga fack > 14 °C	Ej tillämpbar	Ej tillämpbar
Frostfritt system	Ja	Ja
Fryskapacitet (kg/24h)	6	6
Klimatklassificering (2)	SN-N-ST	SN-N-ST
Bulleremissionsklass och luftburet akustiskt buller (db(A) re 1pW)	C(38)	C(38)
Temperaturstegringstid (h)	9	9
Istillverkningskapacitet	1,4 kg/24h	-
Typ av apparat	fristående	fristående
Annat	Med ismaskin i dörren	-

Förklaringar:

• Egenskaper

(1) Baserat på resultaten av testet av standardöverensstämmelse under 24 timmar. Den faktiska förbrukningen beror på hur apparaten används och var den är placerad.

(2) Klimatklassificering SN: Den här apparaten är avsedd att användas i en omgivningstemperatur på mellan +10 °C och +32 °C

Klimatklassificering N: Den här apparaten är avsedd att användas i en omgivningstemperatur på mellan +16 °C och +32 °C

Klimatklassificering ST: Den här apparaten är avsedd att användas i en omgivningstemperatur på mellan +16 °C och +38 °C

Klimatklassificering T: Den här apparaten är avsedd att användas i en omgivningstemperatur på mellan +16 °C och +43 °C

Ytterligare tekniska uppgifter

Spänning / frekvens	220-240V ~/50Hz
Ingångsström (A)	2 (HCR7918EIMP/HCR7918EIMB/HCR7918EIMP(UK)) 1.8 (HCR7918ENMP)
Huvudsäkring (A)	16
Kylvätska	R600a
Mått (H/B/D i mm)	1775 / 908 / 750

Vi rekommenderar vår Haier-kundtjänst och användning av originalreservdelar.
Om du har problem med din apparat, kontrollera först avsnittet FELSÖKNING.

Om du inte hittar en lösning där kontakta

- ▶ din lokala återförsäljare eller
- ▶ vårt European Call Service-Center (se angivna telefonnummer nedan) eller
- ▶ Service & Support-området på www.haier.com där du kan aktivera
- ▶ serviceanspråket och hitta vanliga frågor och svar.

Om du vill kontakta vår tjänst ska du se till att du har följande uppgifter tillgängliga.
Informationen finns på typskylten.

Modell _____

Serienummer _____

Kontrollera även det garantikort som medföljer produkten i händelse av garanti.

European Call Service-Center

Land*	Telefonnummer	Pris
Haier Italy (IT)	199 100 912	
Haier Spain (ES)	902 509 123	
Haier Germany (DE)	0180 5 39 39 99	<ul style="list-style-type: none"> • 14 Ct/min på fast linje • max 42 Ct/min på mobil linje
Haier Austria (AT)	0820 001 205	<ul style="list-style-type: none"> • 14,53 Ct/min på fast linje • max 20 Ct/min på alla andra
Haier United Kingdom (UK)	0333 003 8122	
Haier France (FR)	0980 406 409	

*För andra länder, se www.haier.com

Haier Europe Trading S.r.l

Filial i Storbritannien

Westgate House, Westgate, Ealing

London, W5 1YY

*Garantiens giltighetstid för apparaten:

Minsta garantiperiod är: 2 år för EU-länder, 3 år för Turkiet, 1 år för Storbritannien, 1 år för Ryssland, 3 år för Sverige, 2 år för Serbien, 5 år för Norge, 1 år för Marocko, 6 månader för Algeriet, för Tunisien krävs ingen lagstadgad garanti.

*Perioden för reparation av apparatens reservdelar:

Termostater, temperaturgivare, kretskort och ljuskällor finns tillgängliga under minst sju år efter det att den sista enheten av samma modell har släppts på marknaden. Dörrhandtag, dörrgångjärn, brickor och korgar under minst sju år och dörrpackningar under minst tio år efter att den sista enheten av samma modell har släppts på marknaden.

*För mer information om produkten, se <https://eprel.ec.europa.eu/> eller skanna QR-koden på energimärkningen bifogad med apparaten.

2022 version B

Haier

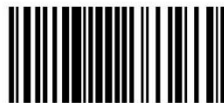

0060533033



Manualul de utilizare

Combină frigorifică

HCR7918EIMP

HCR7918EIMB

HCR7918EIMP(UK)

HCR7918ENMP

RO

Haier

Vă mulțumim că ați achiziționat un produs Haier.

Citiți aceste instrucțiuni cu atenție înainte de a utiliza acest aparat. Instrucțiunile conțin informații importante care vă vor ajuta să folosiți aparatul la capacitate maximă și să asigurați instalarea, utilizarea și întreținerea sigure și corespunzătoare.

Păstrați manualul de față la îndemână astfel încât să îl puteți consulta pentru utilizarea sigură și corectă a aparatului.

Dacă vindeți, oferiți sau lăsați aparatul în vechea locuință când vă mutați, asigurați-vă că lăsați și manualul de utilizare, astfel încât noul proprietar să se poată familiariza cu aparatul și cu avertismentele de siguranță.



Legendă

Avertizare - Informații importante legate de siguranță



Informații și sfaturi generale



Informații legate de mediu

Eliminare



Ajutați la protejarea mediului și sănătății omului. Puneți ambalajul în containerele corespunzătoare în vederea reciclării. Ajutați la reciclarea deșeurilor de aparate electrice și electronice. Nu aruncați electronicele marcate cu acest simbol în același loc cu deșeurile menajere. Returnați produsul la centrul local de reciclare sau contactați agenția municipală.



AVERTIZARE!

Risc de vătămare sau sufocare!

Agenții de refrigerare și gazele trebuie eliminate profesionist. Asigurați-vă că tubulatura circuitului de agent frigorific nu este deteriorată înainte de eliminarea corespunzătoare a acesteia. Deconectați aparatul de la rețeaua de curent. Tăiați cablul de alimentare de la rețeaua de curent și eliminați-l. Scoateți tăvile și sertarele, dar și opritorul și garniturile ușii, pentru a preveni închiderea copiilor și a animalelor în aparat.

Informații de siguranță	4
Descrierea produsului	10
Panou de comenzi.....	11
Utilizarea.....	14
Echipament	32
Îngrijire și curățare	35
Depanare.....	37
Instalare	42
Date tehnice.....	46
Serviciul pentru clienți	48

Accesorii

Verificați accesoriile și documentația în conformitate cu această listă:



*Țeavă de apă

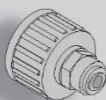

*Conector de apă



Eticheta
de energie



Fișa de
garanție



Manual
de utilizare
Autocolant
„OK” Manual
de utilizare

*Notă: Numai pentru modelul
HCR7918EIMP/HCR7918EIMB/HCR7918EIMP(UK)

Înainte de pornirea aparatului pentru prima dată, citiți următoarele sfaturi legate de siguranță:



AVERTIZARE!

Înainte de prima utilizare

- ▶ Asigurați-vă că nu există deteriorări provocate de transport.
- ▶ Eliminați toate ambalajele și păstrați-le la distanță de copii.
- ▶ Așteptați cel puțin două ore înainte de a instala aparatul pentru a lăsa timp circuitului frigorific să devină perfect eficient.
- ▶ Manevrați întotdeauna dispozitivul cu cel puțin încă două persoane, pentru că este greu.

Instalare

- ▶ Aparatul trebuie amplasat într-un loc bine ventilat. Asigurați un spațiu de cel puțin 10 cm deasupra aparatului și în jurul acestuia.
- ▶ Nu amplasați niciodată aparatul într-o zonă cu umezeală sau într-un loc în care acesta poate fi stropit cu apă. Curățați și uscați stropiturile de apă și petele cu o cârpă curată, moale.
- ▶ Nu instalați aparatul în lumina directă a soarelui sau în apropierea surselor de căldură (de ex., cuptoare, radiatoare).
- ▶ Instalați și poziționați dispozitivul într-o zonă potrivită dimensiunilor și destinației sale.
- ▶ **AVERTISMENT:** Mențineți fantele de aerisire ale aparatului sau pe cele încorporate în structură fără obstrucții.
- ▶ Asigurați-vă că informațiile electrice de pe plăcuța cu date tehnice se potrivesc cu sursa de electricitate. Dacă nu se potrivesc, contactați un electrician.
- ▶ Dispozitivul este operat de o sursă de electricitate de 220-240 V c.a./ 50 Hz. Fluctuațiile anormale de tensiune pot face dispozitivul să nu pornească sau pot deteriora controlul temperaturii sau compresorul sau pot provoca un zgomot anormal în timpul utilizării. În acest caz, ar trebui să fie montat un regulator automat.
- ▶ Nu utilizați adaptoare cu ștecăre multiple și prelungitoare.
- ▶ **AVERTISMENT:** Nu amplasați prizele portabile multiple sau alimentările portabile în spatele aparatului.
- ▶ **AVERTISMENT:** Atunci când poziționați aparatul, cablul de alimentare nu trebuie să fie prins sau deteriorat.
- ▶ Nu călcați pe cablul de alimentare.
- ▶ Folosiți o priză separată cu împământare pentru alimentarea cu energie electrică, care să fie ușor accesibilă. Aparatul trebuie legat la împământare.

**AVERTIZARE!**

- ▶ **Doar pentru Regatul Unit:** Cablul de alimentare al dispozitivului este prevăzut cu ștecăr cu 3 pini (împământare) care se potrivește cu o priză standard cu 3 găuri (împământată). Nu demontați sau nu tăiați niciodată cel de-al treilea pin (împământarea). După instalarea dispozitivului, ștecărul ar trebui să fie accesibil.
- ▶ **AVERTISMENT:** Nu deteriorați circuitul frigorific.
Utilizarea cotidiană
- ▶ Acest aparat poate fi utilizat de către copiii cu vârste de minimum 8 ani și de către persoanele cu abilități fizice, senzoriale sau mentale reduse sau fără experiență sau cunoștințe, cu condiția să fie supravegheate sau instruite corespunzător privind modul de utilizare a acestui aparat în siguranță și să înțeleagă pericolele implicate.
- ▶ Nu lăsați copiii să se joace cu aparatul.
- ▶ Copiii cu vârsta cuprinsă între 3 și 8 ani pot încărca și descărca aparate frigorifice, dar nu li se permite să curețe și să instaleze aparatele frigorifice.
- ▶ Țineți copiii mai mici de 3 ani la distanță de aparat, cu excepția cazului în care aceștia sunt supravegheați constant.
- ▶ Curățarea și întreținerea de către utilizator nu vor fi efectuate de copii fără supraveghere.
- ▶ Aparatul trebuie poziționat astfel încât ștecherul să fie accesibil.
- ▶ În cazul scurgerii gazului de cărbune sau a altor gaze inflamabile în vecinătatea aparatului, închideți valva gazului care curge, deschideți ușile și ferestrele și nu deconectați niciun ștecher al cablului de alimentare al frigiderului/congelatorului sau al oricărui alt aparat.
- ▶ Observați că aparatul este setat să funcționeze într-un interval de temperatură ambiantă specifică, între 10 și 38 °C. Este posibil ca aparatul să nu funcționeze corect dacă este lăsat pentru o perioadă lungă de timp la o temperatură superioară sau inferioară intervalului indicat.
- ▶ Nu puneți articole instabile (obiecte grele, recipiente umplute cu apă) deasupra frigiderului/congelatorului, pentru a evita vătămarea cauzată de cădere sau de electrocutarea cauzată de contactul cu apa.
- ▶ Nu trageți de rafturile ușii. În caz contrar, ușa poate fi înclinată, raftul pentru sticle poate ieși sau aparatul se poate răsturna.
- ▶ Deschideți și închideți ușa numai cu ajutorul mânerelor. Spațiul liber dintre ușă și dulap este foarte îngust. Nu introduceți mâinile în zonele respective, pentru a evita ciupirea degetelor. Deschideți sau închideți ușile frigiderului/congelatorului numai atunci când nu se află niciun copil în raza de deplasare a ușii.



AVERTIZARE!

- ▶ Pentru a evita contaminarea alimentelor, respectați următoarele instrucțiuni:
- ▶ - Deschiderea ușii pentru perioade lungi de timp poate provoca o creștere semnificativă a temperaturii în compartimentele aparatului.
- ▶ - Curățați regulat suprafețele care pot intra în contact cu alimente și sisteme de drenaj accesibile.
- ▶ - Curățați rezervoarele de apă dacă nu au fost utilizate timp de 48 de ore; spălați sistemul de apă conectat la o sursă de alimentare cu apă în cazul în care apa nu a circulat timp de 5 zile.
- ▶ - Păstrați carnea crudă și peștele în recipiente adecvate în frigider, astfel încât să nu fie în contact cu alte alimente sau să nu picure pe alte alimente.
- ▶ - Compartimentele de două stele pentru alimente congelate sunt potrivite pentru depozitarea alimentelor congelate, depozitarea sau pregătirea înghețatei și producerea cuburilor de gheață.
- ▶ - Compartimentele de una, două și trei stele nu sunt potrivite pentru înghețarea alimentelor proaspete.
- ▶ - Dacă aparatul este lăsat gol pentru perioade lungi de timp, opriți, dezghețați, curățați, uscați și lăsați ușa deschisă pentru a preveni apariția mușgaiului în interiorul aparatului.
- ▶ Nu depozitați niciodată în congelator bere la sticlă sau băuturi în sticle sau doze (cu excepția băuturilor cu conținut ridicat de alcool), în special băuturi carbogazoase, deoarece acestea se vor sparge în timpul înghețării.
- ▶ Nu depozitați substanțe explozive, cum ar fi canistrele de aerosoli cu gaz inflamabil în interiorul acestui aparat.
- ▶ Nu depozitați medicamente, bacterii sau agenți chimici în dispozitiv. Acest dispozitiv este un aparat electrocasnic. Nu este recomandat pentru depozitarea materialelor care necesită temperaturi stricte.
- ▶ Verificați starea alimentelor în cazul în care a avut loc încălzirea congelatorului.
- ▶ Nu setați o temperatură nenecesar de joasă în compartimentul frigiderului. În cazul setărilor ridicate, pot apărea temperaturi sub punctul de îngheț. Atenție: Sticlele se pot sparge.
- ▶ Nu atingeți produsele înghețate cu mâinile ude (purtați mănuși). În special, nu consumați înghețată pe băț imediat după scoaterea din compartimentul congelatorului. Există riscul de îngheț sau de producere a leziunilor provocate de îngheț. PRIMUL ajutor: puneți imediat sub jet de apă rece. Nu trageți!
- ▶ Nu atingeți suprafața interioară a compartimentului de depozitare al congelatorului atunci când este în funcțiune, în special cu mâinile ude, deoarece mâinile pot îngheța pe suprafață.

**AVERTIZARE!**

- ▶ Deconectați aparatul de la energia electrică în cazul unei pene de curent sau înainte de curățare. Așteptați cel puțin 7 minute înainte de repornirea aparatului, deoarece pornirea frecventă poate deteriora compresorul.
- ▶ **AVERTISMENT:** Nu utilizați aparate electrice în interiorul compartimentelor de depozitare a alimentelor ale aparatului decât dacă acestea sunt de tipul recomandat de către producător.
- ▶ **Întreținere/curățare**
- ▶ Asigurați-vă că supravegheați copiii dacă aceștia se ocupă de curățare și întreținere.
- ▶ Deconectați aparatul de la rețeaua de alimentare înainte de efectuarea întreținerii de rutină. Așteptați cel puțin 5 minute înainte de repornirea aparatului, deoarece pornirea frecventă poate deteriora compresorul.
- ▶ Țineți de ștecăr, nu de cablu, atunci când deconectați aparatul.
- ▶ Nu curățați aparatul cu perii aspre, cu perii de sârmă, cu detergent pulbere, benzină, acetat de amil, acetonă sau soluții organice similare, soluții acide sau alcaline. Curățați cu detergent special pentru frigider/congelator pentru a evita deteriorările. Puteți utiliza apă caldă și soluție de bicarbonat de sodiu – aproximativ o lingură de bicarbonat de sodiu la un litru/vas de un litru de apă. Clătiți temeinic cu apă și uscați. Nu folosiți pulberi de curățare sau alte produse de curățare abrazive. Nu spălați piesele detașabile în mașina de spălat vase.
- ▶ Nu răzuiți gheața cu obiecte ascuțite. Nu folosiți pulverizatoare, dispozitive electrice de încălzire precum radiatoare, uscătoare de păr, aparate de curățat cu abur sau alte surse de căldură, pentru a evita deteriorarea pieselor din plastic.
- ▶ **AVERTISMENT:** Nu utilizați dispozitive mecanice sau alte mijloace de a accelera procesul de decongelare, în afara celor recomandate de producător.
- ▶ În cazul în care cablul de alimentare este deteriorat, acesta trebuie înlocuit de către producător, agentul său de service sau persoane calificate similare, pentru a evita orice pericol.
- ▶ Nu încercați să reparați, să dezasamblați sau să modificați dispozitivul pe cont propriu. În cazul în care este necesară o reparație, contactați serviciul de relații cu clienții.
- ▶ Dacă becurile de iluminare sunt deteriorate, acestea trebuie înlocuite de către producător sau de agentul de service sau de persoane calificate, pentru a evita orice pericol.
- ▶ Eliminați praful din spatele unității cel puțin o dată pe an, pentru a evita riscul de incendiu, dar și consumul mărit de energie.



AVERTIZARE!

- ▶ Nu pulverizați și nu spălați aparatul în timpul curățării.
- ▶ Nu folosiți pulverizarea cu apă sau aburi de apă în timpul curățării aparatului.
- ▶ Nu curățați rafturile reci din sticlă sau ușa din sticlă cu apă fierbinte. Schimbarea bruscă de temperatură poate face ca sticla să se spargă.
- ▶ Dacă nu veți utiliza aparatul pentru o perioadă îndelungată, lăsați-l deschis pentru a preveni apariția mirosurilor și mirosurilor neplăcute în interior.

Informații privind gazul refrigerant



AVERTIZARE!

Aparatul conține agentul frigorific inflamabil IZOBUTAN (R600a). Asigurați-vă că circuitul frigorific nu este deteriorat în timpul transportării sau instalării. Scurgerile de agent frigorific pot cauza vătămări ale ochilor sau se pot aprinde. Dacă s-a produs o deteriorare a aparatului, țineți la distanță de sursele de flăcări deschise, ventilați bine camera, **nu** conectați și nu deconectați cablurile de alimentare ale aparatului sau ale oricărui alt aparat. Informați serviciul de asistență pentru clienți.

În cazul în care agentul frigorific intră în contact cu ochii, spălați imediat în jet de apă și contactați imediat un specialist oftalmolog.

AVERTISMENT: Sistemul de refrigerare este sub presiune ridicată. Nu-l manipulați. Deoarece se utilizează agenți frigorifici inflamabili, instalați, manipulați și efectuați operațiuni de service asupra aparatului strict urmând instrucțiunile și să contactați agentul profesional sau serviciul nostru post-vânzare pentru a elimina aparatul.



AVERTIZARE!

Pentru frigiderulele cu funcție apă-gheață, vă rugăm să acordați atenție următorului avertisment:

Pentru aparatele care nu sunt destinate conectării la sursa de apă:

AVERTIZARE: umpleți numai cu apă potabilă.

Pentru aparatele destinate conectării la sursa de apă:

AVERTIZARE: racordați numai la alimentarea cu apă potabilă.

Dacă doriți să curățați sistemul de apă, vă rugăm să consultați manualul de utilizare. Dacă aveți întrebări, vă rugăm să contactați serviciul post-vânzare.

Utilizarea prevăzută

Acest aparat este proiectat pentru răcirea și congelarea alimentelor. Acesta a fost conceput exclusiv pentru utilizarea în aplicații casnice și similare, precum în zona de bucătărie pentru personalul din magazine, în birouri și în alte medii de lucru; ferme și clienți din hoteluri, moteluri și alte tipuri de medii rezidențiale, precum și în pensiunile de tip bed-and-breakfast și de catering. Nu este destinat utilizării comerciale sau industriale. Nu este permisă aducerea schimbărilor sau modificărilor dispozitivului. Utilizarea necorespunzătoare poate duce la apariția pericolelor și la pierderea garanției.

Standarde și directive și

Acest produs îndeplinește cerințele tuturor directivelor CE aplicabile cu standardele armonizate corespunzătoare și standardele din Regatul Unit, prevăzute pentru marcajul CE și UKCA.



ATENȚIE!

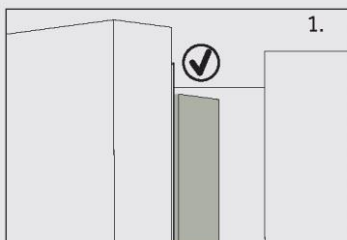

Atunci când închideți ușa, banda verticală a ușii din ușa din stânga a frigiderului

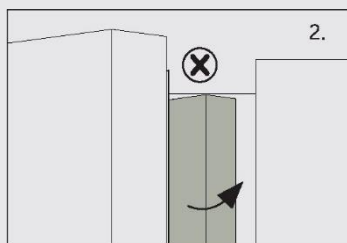

Dacă încercați să închideți ușa din stânga fără să îndoțiți banda verticală a ușii (2), banda ușii va lovi arborele de prindere sau ușa din dreapta. Astfel, poate fi deteriorată garnitura ușii sau pot apărea scurgeri.

În interiorul cadrului există un fir de încălzire. Temperatura suprafeței va crește puțin, lucru care este normal și nu afectează funcționarea aparatului.

Observație

Ca urmare a modificărilor tehnice și a diferitelor modele, unele ilustrații din acest manual pot diferi de modelul dvs.

Model (HCR7918EIMP/HCR7918EIMB/HCR7918EIMP(UK)) **(Cu dispozitiv pentru cuburi de gheață, amplasat pe ușă)**

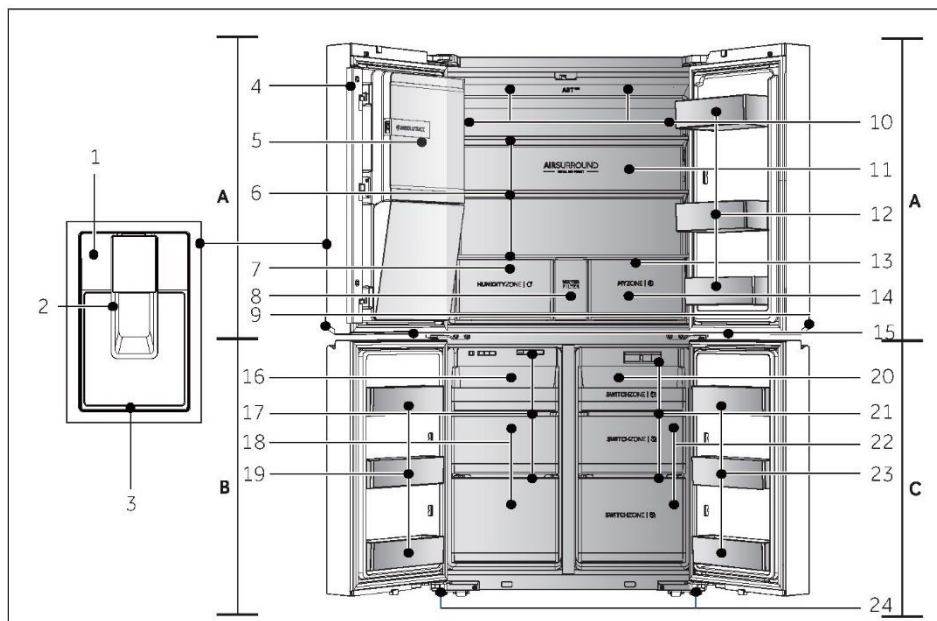

A: Compartiment frigider

- 1 Panou de comenzi
- 2 Paletă dozator
- 3 Tavă de scurgere
- 4 Grinda verticală
- 5 Dispozitiv automat pentru cuburi de gheață
- 6 Rafturi din sticlă
- 7 Sertar Humidity zone
- 8 Capacul filtrului de apă
- 9 Bec de pe mâner
- 10 Conductă de aer și senzor (în spatele panoului)
- 11 Lampă spate
- 12 Suport pentru sticle/Raft ușă
- 13 Conductă de aer (în spatele sertarelor)

14 Sertarul My Zone

15 Lampă congelator/Switch Zone

B: Compartiment congelator

- 16 Tavă glisantă
- 17 Conductă de aer
- 18 Sertare de depozitare congelator
- 19 Suport pentru sticle

C: Compartiment Switch Zone

- 20 Tavă glisantă
- 21 Conductă de aer
- 22 Sertare Switch Zone
- 23 Suport pentru sticle
- 24 Picioare ajustabile

Panou de control (HCR7918EIMP/HCR7918EIMB/HCR7918EIMP(UK))

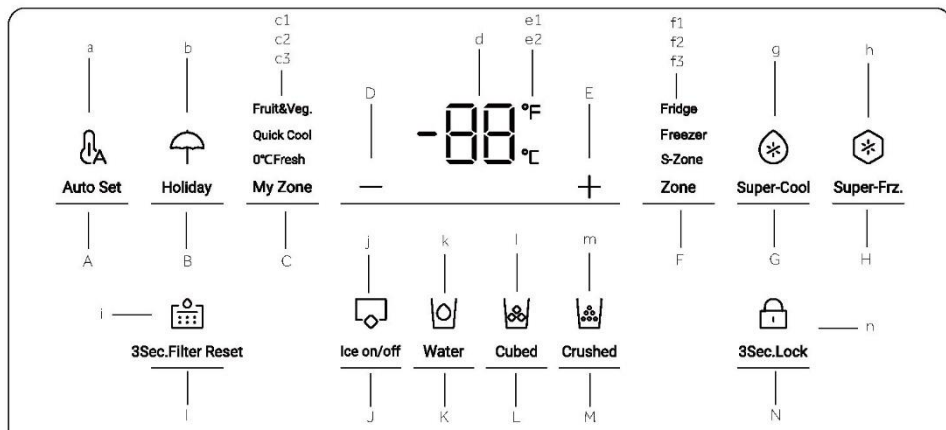
**Butoane:**

- A Selector de mod Auto Set
- B Selector mod Holiday
- C Selector sertar My Zone
- D Buton pentru reglarea temperaturii „-“
- E Buton pentru reglarea temperaturii „+“
- F Selector de zonă
- G Selector Super-Cool
- H Selector Super-Freeze
- I Selectorul funcției de resetare a filtrului
- J Selector de mod Dispozitiv pentru cuburi de gheață
- K Selectorul funcției de admisie a apei
- L Selector de funcție pentru gheață sub formă de cuburi
- M Selector de funcție pentru gheață pisată
- N Selector blocare panoul

Indicatori:

- a Modul Auto Set
- b Modul Holiday
- c1 Modul Fruit & Vegetable
- c2 Mod Quick Cool
- c3 Mod 0°C Fresh
- d Afișaj temperatură
- e1 Grade Fahrenheit
- e2 Grade Celsius
- f1 Indicator frigider
- f2 Indicator congelator
- f3 Indicator S-Zone
- g Funcția Super-Cool
- h Funcția Super-Freeze
- i Funcția de resetare a filtrului
- j Modul de fabricare a gheții
- k Funcția de admisie a apei
- l Funcția de gheață sub formă de cuburi
- m Funcția de gheață pisată
- n Blocare panou

i Observație

Ca urmare a modificărilor tehnice și a diferitelor modele, unele ilustrații din acest manual pot diferi de modelul dvs.

Model (HCR7918ENMP)

(Fără dispozitiv pentru cuburi de gheață, amplasat pe ușă)

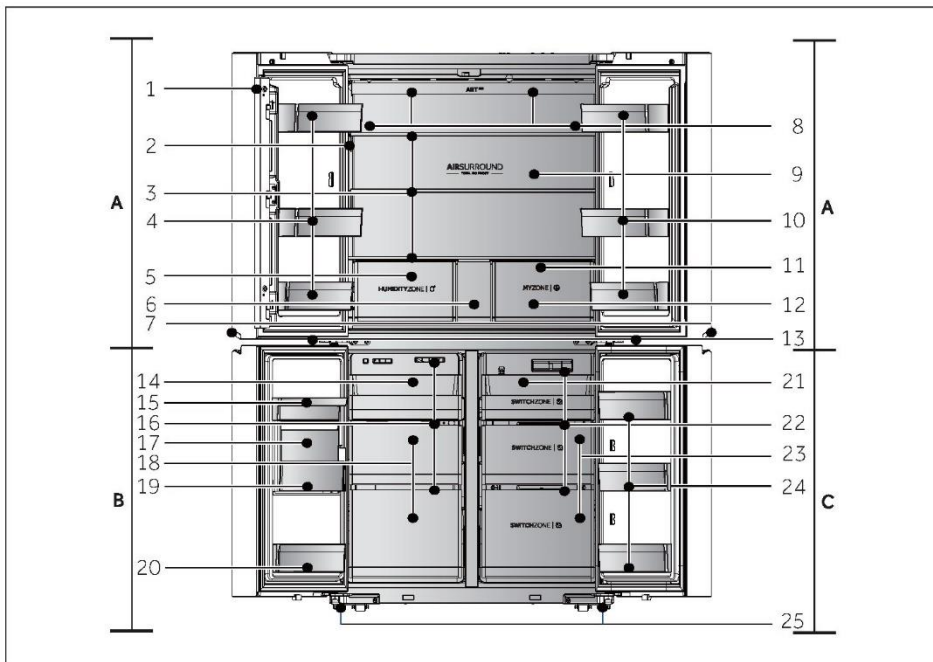

A: Compartiment frigider

- 1 Grinda verticală
- 2 Panou de comenzi
- 3 Rafturi din sticlă
- 4 Suport pentru sticle/Raft ușă
- 5 Sertar Humidity zone
- 6 Sertar de depozitare
- 7 Bec de pe mâner
- 8 Conductă de aer și senzor (în spatele panoului)
- 9 Lampă spate
- 10 Suport pentru sticle/Raft ușă
- 11 Conductă de aer (în spatele sertarelor)
- 12 Sertarul My Zone
- 13 Lampă congelator/Switch Zone

B: Compartiment congelator

- 14 Tavă glisantă
- 15 Cutia de apă
- 16 Conductă de aer
- 17 Dispozitiv pentru cuburi de gheață
- 18 Sertare de depozitare congelator
- 19 Cutie pentru gheață
- 20 Suport pentru sticle

C: Compartiment Switch Zone

- 21 Tavă glisantă
- 22 Conductă de aer
- 23 Sertare Switch Zone
- 24 Suport pentru sticle
- 25 Picioare ajustabile

Panou de control (HCR7918ENMP)

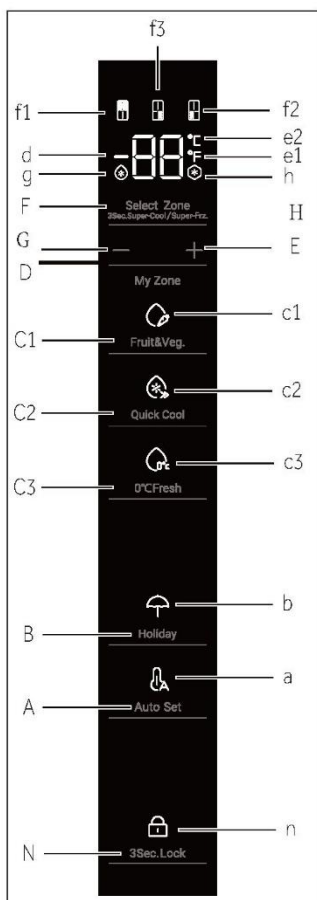
**Butoane:**

- A Selector de mod Auto Set
- B Selector mod Holiday
- C1 Selector de funcții Fruit & Vegetable
- C2 Selector de funcție Quick Cool
- C3 Selector de funcții 0°C Fresh
- D Buton pentru reglarea temperaturii „-”
- E Buton pentru reglarea temperaturii „+”
- F Selector de zonă
- G Selector Super-Cool
- H Selector Super-Freeze
- N Selector blocare panoul

Indicatori:

- a Modul Auto Set
- b Modul Holiday
- c1 Modul Fruit & Vegetable
- c2 Mod Quick Cool
- c3 Mod 0°C Fresh
- d Afișaj temperatură
- e1 Grade Fahrenheit
- e2 Grade Celsius
- f1 Indicator frigider
- f2 Indicator congelator
- f3 Indicator S-Zone
- g Funcția Super-Cool
- h Funcția Super-Freeze
- n Blocare panou

Înainte de prima utilizare

- ▶ Scoateți toate materialele de ambalare, țineți-le departe de copii și eliminați-le într-un mod ecologic.
- ▶ Curățați interiorul și exteriorul aparatului cu apă și un detergent neutru înainte de a pune alimente în interior.
- ▶ După echilibrarea și curățarea aparatului, așteptați cel puțin 2-5 ore înainte de a-l conecta la rețeaua de alimentare. Consultați secțiunea INSTALARE.
- ▶ Răciți în prealabil compartimentele cu setări ridicate înainte de ale umple cu alimente. Funcția Power-Freeze ajută la răcirea rapidă a compartimentelor.
- ▶ Temperaturile frigiderului și congelatorului sunt setate automat la 5 °C, respectiv -18 °C. Acestea sunt setările recomandate. Dacă doriți, puteți modifica manual aceste temperaturi. Consultați REGLARE TEMPERATURĂ.

Taste cu senzor

Butoanele de pe panoul de comenzi sunt taste cu senzori, care răspund imediat ce sunt apăstate ușor cu degetul.

Pornirea/ oprirea aparatului

Aparatul intră în funcțiune imediat ce este conectat la rețeaua de alimentare.

Când frigiderul este pornit pentru prima dată, indicatorul „d” (afișajul temperaturii) se aprinde. Temperaturile frigiderului, compartimentului S-Zone și congelatorului sunt setate automat la 5 °C, -6° C, respectiv -18 °C. Indicatorul „a” (modul Auto Set) se aprinde.

Este posibil ca blocarea panoului să fie activă.



Observație

Atunci când aparatul este pornit după deconectarea de la rețeaua de alimentare, poate dura până la 12 ore pentru atingerea temperaturilor corecte.

Goliți aparatul înainte de oprire. Pentru oprirea aparatului, scoateți cablul de alimentare din priză.

Blocare/deblocare panou

- Blocare automată: Când ușa frigiderului, ușa congelatorului și ușa compartimentului S-Zone sunt închise și nu se efectuează nicio acțiune asupra tastei în decursul a 30 de secunde, ecranul de afișare va fi stins și blocat automat.

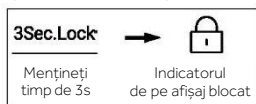

- Blocare manuală: Când ecranul de afișare este deblocat, apăsați butonul „N” (selector de blocare a panoului) și țineți apăsat timp de 3 secunde; soneria sună o dată, indicatorul „n” (blocare panou) se aprinde, iar afișajul este blocat.



Reglarea temperaturii

Temperaturile din interior sunt influențate de următorii factori:

- Temperatura ambientală
- Frecvența de deschidere a ușii
- Cantitatea de alimente depozitate
- Instalarea aparatului

Ajustarea temperaturii frigiderului

1. Când ecranul de afișare este deblocat, apăsați butonul „F” (selector de zonă). Soneria sună o dată, indicatorul „f1” (indicatorul pentru frigider) luminează intermitent și apoi intră în modul de setare a temperaturii frigiderului.
2. Apăsați o dată butonul „D” (butonul de reglare a temperaturii „-”); soneria sună o dată, temperatura setată a frigiderului va fi redusă cu 1. Temperatura frigiderului se va afișa în secvența „5°C ->4°C ->3°C ->2°C ->1°C ->0°C ->8°C ->7°C ->6°C ->5°C”.

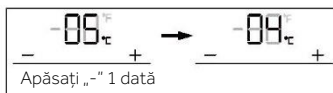

3. Apăsați o dată butonul „E” (butonul de reglare a temperaturii „+”); soneria sună o dată, temperatura setată a frigiderului va crește cu 1. Temperatura frigiderului se va afișa în secvența „5°C ->6°C ->7°C ->8°C ->9°C ->1°C ->2°C ->3°C ->4°C ->5°C”.



Observație

După setarea temperaturii, dacă nu există nicio operațiune în 5 secunde, sistemul va salva temperatura setată.

Ajustarea temperaturii congelatorului

1. Când ecranul de afișare este deblocat, apăsați butonul „F” (selector de zonă). Soneria sună o dată, indicatorul „f2” (indicatorul congelatorului) luminează intermitent și apoi intră în modul de setare a temperaturii congelatorului.
2. Apăsați o dată butonul „D” (butonul de reglare a temperaturii „-”); soneria sună o dată, temperatura setată a congelatorului va fi redusă cu 1. Temperatura congelatorului va fi afișată în secvența „18°C ->-19°C ->-20°C ->-21°C ->-22°C ->-23°C ->-24°C ->-14°C ->-15°C ->-16°C ->-17°C ->-18°C”.

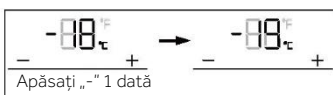

3. Apăsați o dată butonul „E” (butonul de reglare a temperaturii „+”); soneria sună o dată, temperatura setată a congelatorului va crește cu 1. Temperatura congelatorului va fi afișată în secvența „-18°C ->-17°C ->-16°C ->-15°C ->-14°C ->-24°C ->-23°C ->-22°C ->-21°C ->-20°C ->-19°C ->-18°C”.

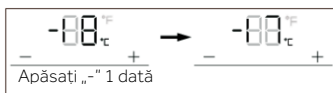

Observație

După setarea temperaturii, dacă nu există nicio operațiune în 5 secunde, sistemul va salva temperatura setată.

Reglați temperatura pentru Switch Zone (S-Zone)

Când ecranul de afișare este deblocat, apăsați butonul „F” (selector de zonă). Soneria sună o dată, indicatorul „f3” (indicatorul pentru S-Zone) luminează intermitent și apoi intră în modul de setare a temperaturii pentru S-Zone.

1. Apăsați o dată butonul „D” (butonul de reglare a temperaturii „-”); soneria sună o dată, temperatura setată pentru S-Zone va fi redusă cu 1. Temperatura din S-Zone se va afișa în secvența „-6°C -> -7°C -> -8°C -> -9°C -> -10°C -> -11°C -> -12°C -> -13°C -> -14°C -> -15°C -> -16°C -> -17°C -> -18°C -> -5°C -> -4°C -> -3°C -> -2°C -> -1°C -> 0°C -> -1°C -> -2°C -> -3°C -> -4°C -> -5°C -> -6°C”.

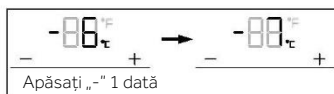

2. Apăsați o dată butonul „E” (butonul de reglare a temperaturii „+”); soneria sună o dată, temperatura setată pentru S-Zone va crește cu 1. Temperatura din S-Zone se va afișa în secvența „-6°C -> -5°C -> -4°C -> -3°C -> -2°C -> -1°C -> 0°C -> -1°C -> -2°C -> -3°C -> -4°C -> -5°C -> -18°C -> 17°C -> 16°C -> 15°C -> 14°C -> 13°C -> 12°C -> -11°C -> -10°C -> -9°C -> -8°C -> -7°C -> -6°C”.

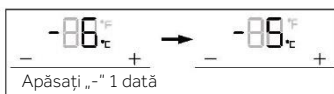

Observație

După setarea temperaturii, dacă nu există nicio operațiune în 5 secunde, sistemul va salva temperatura setată.

Funcția Super-Cool

1. Când ecranul de afișare este deblocat, apăsați butonul „G” (selector Super-Cool); soneria sună o dată, indicatorul „g (funcția Super-Cool) se aprinde, iar funcția Super-Cool se va activa.
2. Când indicatorul „g” (funcția Super-Cool) se aprinde, apăsați butonul „G” (selector Super-Cool); soneria sună o dată, indicatorul „g” (funcția Super-Cool) se stinge, iar funcția Super-Cool va fi dezactivată.
3. După ce funcția Super-Cool este activată, frigiderul va dezactiva automat funcția când se atinge starea setată. Dacă doriți să ieșiți manual, puteți apăsa butonul „G” (selectorul funcției Super-Cool) pentru a-l opri.

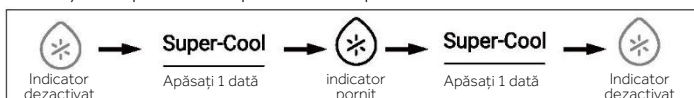

Observație

În starea Super-Cool, temperatura frigiderului nu poate fi reglată. Dacă apăsați fie butonul „D” (butonul de reglare a temperaturii „-”), fie butonul „E” (butonul de reglare a temperaturii „+”) pentru a regla temperatura frigiderului, indicatorul „f1” (Indicatorul frigiderului) va lumina intermitent și se va auzi un semnal sonor pentru a indica faptul că această operațiune nu poate fi efectuată.

În starea funcției Super-Cool, funcția Auto-set nu poate fi activată în același timp, din cauza diferitelor moduri de control. Când alegeți o funcție care intră în conflict cu o altă funcție, funcția originală va fi abandonată automat.

Funcția Super-Freeze (Super-Frz)

1. Când ecranul de afișare este deblocat, apăsați butonul „H” (selectorul Super-Freeze), soneria sună o dată, indicatorul „h” (funcția Super-Freeze) se aprinde, iar funcția Super-Freeze se va activa. Apăsați butonul „E” (Super-Frz).
2. Când indicatorul „h” (Super-Freeze) luminează, apăsați butonul „H” (selectorul Super-Freeze); soneria sună o dată, indicatorul „h” (funcția Super-Freeze) se stinge, iar funcția Super-Freeze se va dezactiva.
3. După ce funcția Super-Freeze este activată, frigiderul va dezactiva automat funcția când se atinge starea setată. Dacă doriți să ieșiți manual, puteți apăsa butonul „H” (selectorul funcției Super-Freeze) pentru a-l opri.

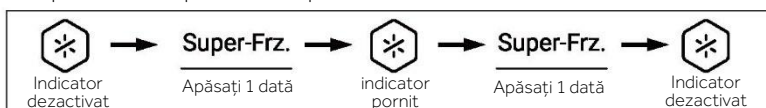

Observație

În starea Super-Freeze, temperatura congelatorului nu poate fi reglată. Dacă apăsați fie butonul „D” (butonul de reglare a temperaturii „-”), fie butonul „E” (butonul de reglare a temperaturii „+”) pentru a regla temperatura congelatorului, indicatorul „f2” (Indicatorul congelatorului) va lumina intermitent și se va auzi un semnal sonor pentru a indica faptul că această operațiune nu poate fi efectuată.

Funcția Super-Freeze este concepută pentru a păstra valoarea nutritivă a alimentelor congelate; acestea vor fi congelate în cel mai scurt timp. În cazul în care trebuie congelate cantități mari de alimente congelate în același timp, se recomandă ca utilizatorii să scoată din compartimentul S-Zone alimentele care nu pot fi congelate, să coboare temperatura pentru S-Zone sub -18°C, pentru a îl folosi pe post de congelator. Între timp, funcția de Super-Freeze trebuie setată cu 24 de ore înainte, pentru ca S-Zone și congelatorul să aibă o temperatură relativ scăzută și pentru a introduce alimente. În acest moment, viteza de congelare a congelatorului și a compartimentului S-Zone este îmbunătățită, alimentele pot fi congelate rapid, valorile nutriționale sunt păstrate eficient, iar depozitarea devine destul de convenabilă.

Modul Auto Set

1. Când ecranul de afișare este deblocat, apăsați butonul „A” (selectorul modului Auto Set); soneria sună o dată, indicatorul „a” (modul Auto Set) se aprinde și apoi funcția Auto Set va fi activată.
2. Când indicatorul „a” (modul Auto Set) se aprinde, apăsați butonul „A” (selectorul modului Auto Set); soneria sună o dată, indicatorul „a” (modul Auto Set) se stinge, iar funcția Auto Set se va opri.

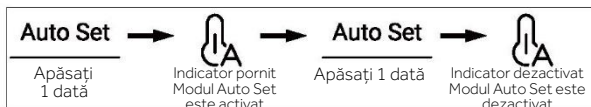

3. Acest frigider este prevăzut cu un senzor pentru detectarea prezenței. Panoul de control, becul de pe mâner și becul de proiecție se vor aprinde automat dacă utilizatorul se apropie de frigider. În stare deblocată, țineți apăsat butonul „A” (selectorul modului Auto Set) timp de 3 secunde; soneria sună o dată, apoi funcția de detectare a prezenței va fi dezactivată. Funcția de detectare a prezenței poate fi, de asemenea, activată prin aceeași operațiune.



Observație

În modul Auto Set, temperatura frigiderului sau congelatorului nu poate fi reglată. Dacă apăsați fie butonul „D” (butonul de reglare a temperaturii „-”), fie butonul „E” (butonul de reglare a temperaturii „+”) pentru a regla temperatura frigiderului sau a congelatorului, indicatorul „f1” (Indicatorul frigiderului) sau „f2” (indicatorul congelatorului) va lumina intermitent și se va auzi un semnal sonor pentru a indica faptul că această operațiune nu poate fi efectuată.

În modul Auto Set, datorită diferitelor metode de control, dacă funcția „Super-Cool” sau „Super-Freeze” este setată, indicatorul „a” (modul Auto Set) se stinge, iar funcția Auto Set se va dezactiva automat.

În modul Auto Set, temperatura S-Zone poate fi reglată manual în funcție de necesități.

Modul Holiday

Modul Holiday este conceput pentru a nu utiliza frigiderul pentru o perioadă îndelungată. Atunci când este activat modul Holiday, congelatorul este sub control normal, iar temperatura frigiderului este setată automat la 17°C. Temperatura efectivă nu este mai mare de 17°C, ceea ce previne mirosul ciudat cauzat de temperatura excesivă și, în același timp, ajută la reducerea consumului de energie.

1. Când ecranul de afișare este deblocat, apăsați butonul „B” (selectorul modului Holiday); soneria sună o dată, indicatorul „b” (modul Holiday) se aprinde și apoi funcția Holiday va fi activată.
2. Când indicatorul „b” (Mod Holiday) se aprinde, apăsați butonul „B” (selector mod Holiday); soneria sună o dată, indicatorul „b” (mod Holiday) se stinge și apoi funcția Holiday va fi dezactivată.

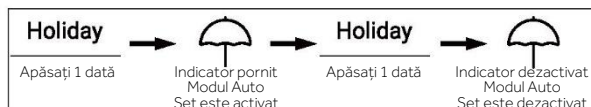

- În stare deblocată, țineți apăsat butonul „B” (selectorul modului Holiday) timp de 3 secunde; soneria sună o dată, apoi becul de proiecție se va stinge. Funcția becului de proiecție poate fi, de asemenea, activată prin aceeași operațiune.



Observație

În starea Holiday, temperatura frigiderului nu poate fi reglată. Dacă apăsați fie butonul „D” (butonul de reglare a temperaturii „-”), fie butonul „E” (butonul de reglare a temperaturii „+”) pentru a regla temperatura frigiderului, indicatorul „f1” (Indicatorul frigiderului) va lumina intermitent și se va auzi un semnal sonor pentru a indica faptul că această operațiune nu poate fi efectuată.

Înainte de a utiliza funcția Holiday, goliți frigiderul pentru a evita ca alimentele depozitate să se strice. Atunci când funcția Holiday este activată, nu pot fi activate în același timp nici funcția „Auto Set” și nici funcția „Super-Cool”.

Sertarul My Zone

- Când ecranul de afișare este deblocat, apăsați butonul „C” (selectorul sertarului My Zone); soneria sună o dată, indicatorul „c1” (modul Fruit & Vegetable), indicatorul „c2” (modul Quick Cool) și indicatorul „c3” (mod 0°C Fresh) se vor aprinde succesiv.
- Când indicatorul „c1” (modul Fruit & Vegetable) se aprinde, apăsați butonul „C” (selectorul sertarului My Zone); soneria sună o dată, indicatorul „c1” (modul Fruit & Vegetable) se stinge, funcția Fruit & Vegetable va fi dezactivată și indicatorul „c2” (modul Quick Cool) se aprinde.
- Când indicatorul „c2” (modul Quick Cool) se aprinde, apăsați butonul „C” (selectorul sertarului My Zone); soneria sună o dată, indicatorul „c2” (modul Quick Cool) se stinge, funcția Quick Cool va fi dezactivată și indicatorul „c3” (mod 0°C Fresh) se aprinde.
- Când indicatorul „c3” (mod 0°C Fresh) se aprinde, apăsați butonul „C” (selectorul sertarului My Zone); soneria sună o dată, indicatorul „c3” (mod 0°C Fresh) se stinge, iar apoi funcția 0°C Fresh va fi dezactivată și indicatorul „c1” (mod Fruit & Vegetable) se aprinde.



- În stare deblocată, țineți apăsat butonul „C” (selectorul sertarului My Zone) timp de 3 secunde; soneria sună o dată, apoi becul de pe mâner se va stinge. Becul de pe mâner poate fi, de asemenea, aprins prin aceeași operațiune. Atunci când becul de pe mâner luminează intermitent, funcția EPP este activată.



Observație

Atunci când frigiderul este conectat pentru prima dată la alimentarea electrică, funcția Fruit & Vegetable este pornită automat.

Funcția filtrului

Când frigiderul funcționează timp de șase luni, indicatorul de atenționare „i” (funcția de resetare a filtrului) se va aprinde pentru a reaminti utilizatorilor să înlocuiască filtrul cu unul nou. Când filtrul este înlocuit, țineți apăsat butonul „i” (selectorul funcției de resetare a filtrului) timp de 3 secunde pentru a anula mementoul, cronometrul se va reseta, iar soneria va suna.



i Observație

Durata normală de viață a filtrului este de șase luni. Se recomandă înlocuirea filtrului la fiecare șase luni.

Modul de fabricare a gheții

1. În stare deblocată, apăsați butonul „J” (selector Dispozitiv pentru cuburi de gheață); soneria sună o dată, indicatorul „j” (mod Dispozitiv pentru cuburi de gheață) se aprinde, iar apoi modul Dispozitiv pentru cuburi de gheață va fi activat.
2. Atunci când indicatorul „j” (mod Dispozitiv pentru cuburi de gheață) se aprinde, apăsați butonul „J” (selector mod Dispozitiv pentru cuburi de gheață); soneria sună o dată, indicatorul „j” (mod Dispozitiv pentru cuburi de gheață) se stinge, iar apoi modul Dispozitiv pentru cuburi de gheață va fi dezactivat.

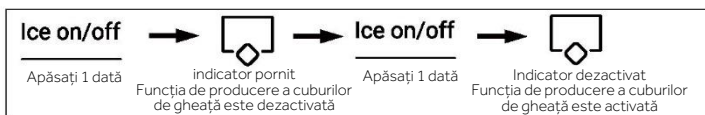

i Observație

Când modul pentru dispozitivul pentru cuburi de gheață este oprit, indicatorul Gheață pornită/oprită luminează intermitent atunci când utilizatorul ia gheață sub formă de cuburi sau gheață pisată, pentru a-i indica acestuia că funcția dispozitivului pentru cuburi de gheață este oprită.

Funcția de admisie a apei

În orice stare (blocată sau deblocată), apăsați butonul „K” (selectorul funcției de admisie a apei); soneria sună o dată, indicatorul „k” (funcția de admisie a apei) se aprinde, iar apoi funcția de admisie a apei va fi activată.

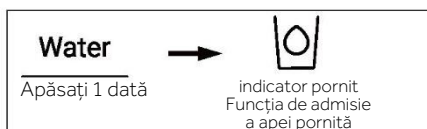



Observație

1. Când indicatorul „k” (Funcția de admisie a apei) se aprinde, indicatorul „l” (Funcția de gheață în formă de cuburi) și indicatorul „m” (Funcția de gheață pisată) se sting. După apăsarea paletei dozatorului, apa va curge din orificiul de admisie.
2. Când durata de admisie a apei ajunge la 150s, frigiderul va emite un semnal sonor și va păstra apa până când durata ajunge la 180s; apa va fi oprită și supapa de apă va intra în perioada de protecție de 200s. După aceea, admisia apei poate fi efectuată din nou.
3. Când timpul cumulată de admisie a apei ajunge la 8 minute în 10 minute, supapa de apă intră în perioada de protecție de 200 de secunde. După aceea, se poate efectua din nou admisia apei.

Funcția de gheață sub formă de cuburi

În orice stare (blocată sau deblocată), apăsați butonul „L” (selectorul funcției de cuburi de gheață); soneria sună o dată, indicatorul „l” (funcția de cuburi de gheață) se aprinde, iar apoi funcția de cuburi de gheață va fi activată.



Observație

1. Când indicatorul „l” (Funcția de gheață sub formă de cuburi) se aprinde, indicatorul „l” (Funcția de admisie apă) și indicatorul „m” (Funcția de gheață pisată) se sting. După apăsarea microcomutatorului distribuitorului, cuburile de gheață vor fi distribuite din portul de admisie.
2. Când dispozitivul pentru cuburi de gheață este pornit pentru prima dată, indicatorul „l” și indicatorul „m” se aprind în mod sincron și preiau din memorie ultima stare. Atunci când Dispozitivul pentru cuburi de gheață este conectat pentru prima dată la rețeaua electrică, funcția de gheață sub formă de cuburi este oprită în mod implicit.
3. Apăsați microcomutatorul distribuitorului; indicatorul luminos al acestuia se aprinde cu capacul deschis. Apoi, motorul de pisare a gheții începe să se rotească în sens invers acelor de ceasornic pentru a împinge cuburile de gheață. Închideți microcomutatorul distribuitorului; indicatorul luminos al acestuia se va stinge, motorul pentru pisarea gheții se va opri, iar capacul distribuitorului se va închide după 5 secunde.
4. În starea Gheață sub formă de cuburi, dacă această funcție durează de mai mult de 50 de secunde, se va emite un semnal sonor de alertă (bătăie) pentru a anunța utilizatorii să o închidă. Când timpul ajunge la 1 minut, sistemul este forțat să oprească funcția de gheață sub formă de cuburi; funcția se va relua atunci când comutatorul este apăsat data viitoare.
5. În timpul preparării gheții sub formă de cuburi, dacă ușa frigiderului este deschisă, motorul care livrează gheață se va opri, capacul dozatorului se va închide, lumina dozatorului se va stinge, iar gheața sub formă de cuburi se va opri.
6. Este interzis să se ia gheață atunci când ușa frigiderului este deschisă.

Funcția de gheață pisată

În orice stare (blocată sau deblocată), apăsați butonul „M” (selectorul funcției de gheață pisată); soneria sună o dată, indicatorul „m” (funcția de gheață pisată) se aprinde, iar apoi funcția de gheață pisată va fi activată.

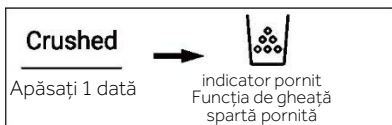

i Observație

1. Când indicatorul „m” (Funcția de gheață pisată) se aprinde, indicatorul „k” (Funcția de admisie a apei) și indicatorul „l” (Funcția de gheață sub formă de cuburi) se sting. După apăsarea microcomutatorului distribuitorului, gheața pisată va ieși prin portul de admisie.
2. Apăsați microcomutatorul distribuitorului; indicatorul luminos al acestuia se aprinde cu capacul deschis. Apoi, motorul de zdrobire a gheții începe să se rotească în sensul acelor de ceasornic pentru a împinge cuburile de gheață. Închideți microcomutatorul distribuitorului; indicatorul luminos al acestuia se va stinge, motorul pentru pisarea gheții se va opri, iar capacul distribuitorului se va închide după 5 secunde.
3. În starea de gheață pisată, atunci când timpul de zdrobire a gheții este mai mare de 50 de secunde, va începe să sune un semnal de alarmă (bătaie) pentru a anunța utilizatorii să o oprească. Când timpul ajunge la 1 minut, este forțată să se oprească; funcția se va relua atunci când comutatorul este apăsat data viitoare.
4. În timpul preparării gheții pisate, dacă ușa frigiderului este deschisă, motorul care livrează gheață se va opri, cu capacul dozatorului se va închide, lumina dozatorului se va stinge, iar gheața pisată se va opri.
5. Este interzis să zdrobiți gheața cu ușa frigiderului deschisă.

Comutați între gradele Celsius și Fahrenheit

1. Setările din fabrică ale frigiderului sunt, în mod implicit, în grade Celsius.
2. Când afișajul este deblocat, țineți apăsat butonul „H” (selectorul Super-Freeze) timp de 3 secunde; soneria sună o dată, indicatorul „e2” (grade Celsius) se stinge, iar indicatorul „e1” (grade Fahrenheit) se aprinde.



Funcția EPP

În stare deblocată, apăsați continuu butonul „H” (selectorul Super-Freeze) și butonul „A” (selectorul modului Auto Set) de 5 ori (în decurs de 5 secunde); soneria sună o dată, apoi funcția EPP va fi dezactivată. Funcția EPP poate fi, de asemenea, activată prin aceeași operațiune.

Alarmă deschidere ușă

Dacă orice ușă este ținută deschisă prea mult timp sau ușa nu este închisă bine, frigiderul va emite un semnal sonor la intervale stabilite, pentru a vă aminti să închideți ușa la timp.

Oprire memorie

Starea de lucru înainte de oprire este memorată. După repornire, aparatul va funcționa în continuare conform setărilor înainte de oprire.

Instrucțiuni pentru dispozitivul pentru cuburi de gheață



AVERTIZARE!

- ▶ Conectați numai la alimentarea cu apă potabilă.
- ▶ Racordarea conductei de apă trebuie efectuată numai de către un instalator calificat și în conformitate cu legislația și reglementările locale în materie de calitate a apei.



Observație

Această racordare a conductei de apă nu este acoperită de garanția aparatului.

Racordarea apei la aparat

1. Îndepărtați dopul de cauciuc (1) de pe supapa de admisie a apei.
2. Împingeți ferm tubul de apă pe supapa de admisie a apei și strângeți piulița cu guler. Această țevă de apă trebuie tăiată de la mijloc și folosită, iar cealaltă secțiune urmând să fie folosită ca piesă de schimb.

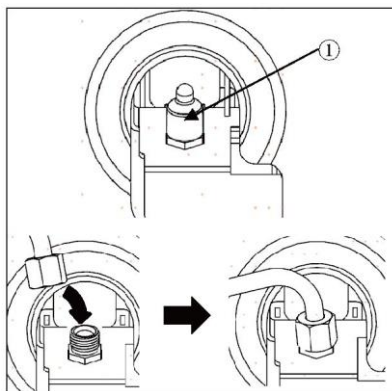

Racordarea la robinetul de apă

Această funcție este disponibilă numai la unele modele.

1. Introduceți tubul de apă în orificiul conectorului robinetului, furnizat în accesorii. Țeava trebuie ținută ferm în timp ce conectorul este împins pe țeavă.
 2. Asigurați-vă că șaiba de cauciuc este montată în interiorul conectorului robinetului înainte de a-l înșuruba pe robinet.
- ▶ Este posibil să fie necesar să achiziționați un conector sau un adaptor separat, dacă robinetul dvs. nu se potrivește cu dimensiunea filetată a conectorului furnizat.

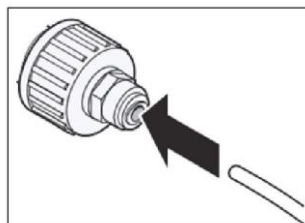

Verificarea racordului de apă

Această funcție este disponibilă numai la unele modele.

- ▶ Deschideți alimentarea cu apă și porniți aparatul. Verificați cu atenție toate fittingurile pentru a detecta eventualele scurgeri datorate unor furtunuri montate deficient.
- ▶ Apăsăți și mențineți apăsat butonul 3Sec.Filter Reset timp de trei secunde. Noul filtru de apă a fost activat.
- ▶ Așezați un pahar sub dozatorul de apă pentru a verifica dacă apa curge prin aparat.
- ▶ Verificați din nou dacă tubul de conectare și îmbinările nu prezintă scurgeri.

Dozator de apă și gheață**Înainte de a utiliza dozatorul de apă și gheață****ATENȚIE!**

- ▶ Țineți copiii la distanță de dozator și nu îl lăsați să se joace cu comenzile sau să le deterioreze.

**ATENȚIE!**

- ▶ Aruncați primele câteva loturi de gheață (aproximativ 20 de cuburi și 7 căni de apă). Acest lucru este necesar și în cazul în care aparatul nu a fost utilizat pentru o perioadă lungă de timp.
- ▶ Curățați sistemul de dozare a apei dacă nu a mai fost folosit timp de 48 de ore. Spălați sistemul de apă conectat la o sursă de alimentare în cazul în care apa nu a circulat timp de 5 zile.
- ▶ Pentru a curăța sistemul de dozare a apei, turnați apă pentru a spăla dozatorul timp de aproximativ 5 minute și aruncați primele câteva loturi de gheață.
- ▶ Nu folosiți un pahar de cristal subțire sau o veselă de porțelan atunci când dozați apă sau gheață.

**Observație**

- ▶ Dacă deschideți ușa congelatorului în timp ce se distribuie apă, dozarea apei se va opri.
- ▶ Dacă deschideți ușa frigiderului în timp ce se distribuie apă, cuburi de gheață sau gheață pisată, dozarea va fi întreruptă. Când închideți ușa, produsul selectat va continua să fie distribuit.
- ▶ Dacă marginea paharului este mică, apa poate să se verse în afara paharului sau să nu ajungă deloc în pahar.
- ▶ Folosiți un pahar cu o margine de peste 68 mm în diametru atunci când distribuiți apă, cuburi de gheață sau gheață pisată.
- ▶ Atunci când dispozitivul pentru cuburi de gheață produce cuburi de gheață mai mici sau cuburile se lipesc unele de altele, cantitatea de apă furnizată aparatului de gheață poate fi scăzută, din cauza unei cantități insuficiente de apă în rezervorul de apă. Dacă gheața nu este folosită frecvent sau dacă temperatura setată a congelatorului este prea ridicată, cuburile se pot, de asemenea, lipi unele de altele.
- ▶ Este normal ca după înlocuirea filtrului de apă să se distribuie apă cu aspect lăptos/ turbure. Apa se va limpezi, iar apa este bună de băut și în timpul acestui proces de limpezire.

Utilizarea dozatorului de apă și gheață

Apăsăți butonul de selectare a dozatorului în mod repetat până când se aprinde indicatorul luminos de deasupra indicatorului dorit.

Apăsăți paleta dozatorului (1) cu un pahar sau un alt recipient pentru a distribui cuburi de gheață, apă sau gheață pisată.

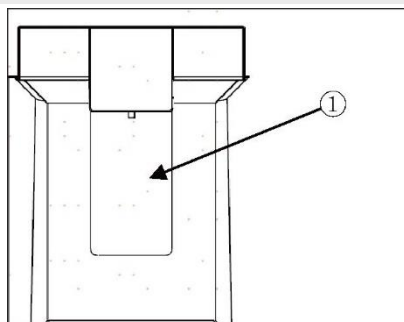

Curățarea dozatorului

Curățarea ieșirii de apă și gheață

Ștergeți frecvent ieșirea de apă (1) sau ieșirea de gheață (2) cu o lavetă curată, deoarece se poate murdări ușor.

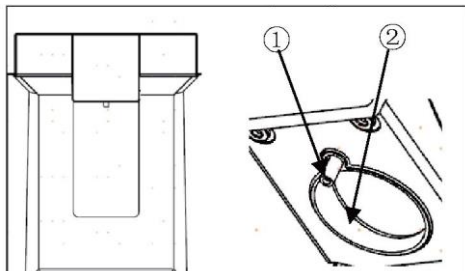

Observație

Scamele de pe lavetă se pot prinde de ieșiri.

Curățarea tăvii dozatorului

Ștergeți întreaga zonă cu o lavetă umedă. Tava dozatorului se poate umezi cu ușurință din cauza gheții sau a apei vărsate.

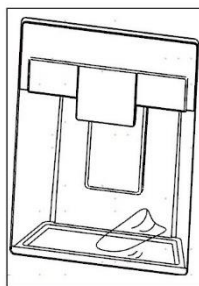

Dispozitiv automat pentru cuburi de gheață

Această funcție este disponibilă numai la unele modele.

Această funcție poate varia în funcție de modelul achiziționat.

Înainte de a utiliza dispozitivul pentru cuburi de gheață în interior

Această funcție este disponibilă numai la unele modele.

- ▶ Dispozitivul pentru cuburi de gheață produce gheață în mod normal după ce au trecut aproximativ 48 de ore de la instalarea inițială a aparatului.
- ▶ Dacă recipientul de gheață este complet umplut cu gheață, producția de gheață se va opri.
- ▶ Sunetul de cădere cuburilor de gheață în recipientul de gheață este normal.
- ▶ Dacă cuburile de gheață sunt depozitate în recipientul de gheață pentru o perioadă lungă de timp, acestea se pot lipi unele de altele și se poate să nu fie ușor de separat. În acest caz, goliți recipientul de gheață și permiteți producerea de gheață proaspătă.



ATENȚIE!

- ▶ Este normal ca după înlocuirea filtrului de apă să se distribuie apă cu aspect lăptos/turbure. Apa se va limpezi și este bună de băut.
- ▶ Prima gheață și prima apă distribuită pot include particule sau mirosuri din conducta de alimentare cu apă sau din rezervorul de apă.
- ▶ Dacă se distribuie gheață decolorată, verificați rezervorul de apă și alimentarea cu apă pentru a găsi o posibilă sursă. Nu folosiți gheața sau apa până când problema nu este remediată.
- ▶ Nu atingeți ieșirea de gheață sau dispozitivul automat pentru cuburi de gheață cu mâna sau cu o unealtă.
- ▶ Distribuți gheață într-un pahar înainte de a-l umple cu apă sau alte băuturi. Dacă gheața este distribuită într-un pahar care conține deja lichid, se vor produce stropiri.
- ▶ Nu folosiți niciodată un pahar care este extrem de îngust sau de adânc. Gheața se poate bloca în canalul pentru gheață, afectând performanța aparatului.
- ▶ Păstrați paharul la o distanță corespunzătoare de ieșirea gheții. Un pahar ținut prea aproape de ieșire poate împiedica distribuirea gheții.
- ▶ Aruncați gheața din interiorul recipientului de gheață dacă plecați în vacanță sau dacă are loc o pană de curent prelungită. Apa produsă prin topirea gheții poate cădea din dozator pe podea.

Dispozitiv pentru cuburi de gheață în interior

Dispozitivul automat pentru cuburi de gheață poate produce automat 100-190 de cuburi, într-o perioadă de 24 de ore, în cazul în care condițiile sunt favorabile. Această cantitate poate varia în funcție de mediul înconjurător (temperatura ambiantă din jurul aparatului, frecvența deschiderii ușii, cantitatea de alimente depozitate în aparat etc.).

(1) Oprire automată (braț de detectare)

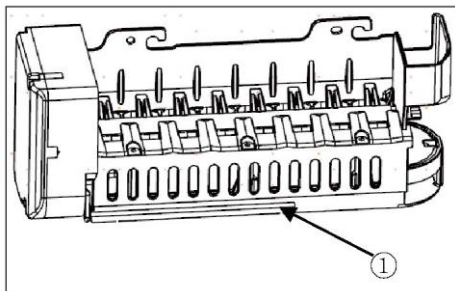

Îndepărtarea/montarea compartimentului de depozitare a gheții

Canalul de distribuire a gheții se poate bloca cu gheață dacă se folosește numai gheață pisată. Îndepărtați gheața care se acumulează, scoțând recipientul de gheață și curățând canalul cu o spatulă de cauciuc. De asemenea, distribuirea periodică de cuburi de gheață poate ajuta la prevenirea acumulării de gheață.

1. Trageți ușor de mâner pentru a deschide compartimentul pentru gheață.
2. Pentru a scoate recipientul de gheață din interior, prindeți mânerul din față, ridicați ușor partea inferioară și scoateți încet recipientul, așa cum se arată.
3. Montați din nou recipientul de gheață din interior, urmând pașii în ordine inversă.

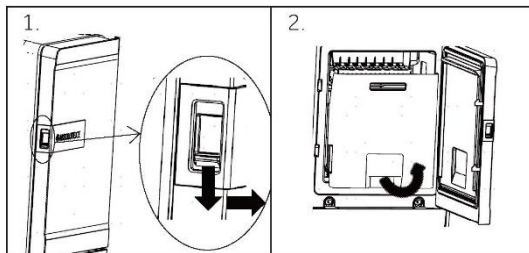

ATENȚIE!

- ▶ Nu atingeți părțile mecanice ale dispozitivului automat pentru cuburi de gheață cu mâna sau cu orice alt instrument mecanic. În acest caz, se pot produce răni grave sau deteriorarea aparatului.
- ▶ Nu dezasamblați, nu reparați și nu modificați dispozitivul automat pentru cuburi de gheață. Aceste sarcini trebuie efectuate numai de către un tehnician de service.
- ▶ Țineți copiii departe de dozator.
- ▶ Atunci când montați din nou recipientul pentru gheață, asigurați-vă că acesta este amplasat corect.

AVERTIZARE!

- ▶ Nu puneți cutia pentru gheață în apă și nu o stropiți cu apă! Dacă aveți nevoie să curățați această cutie de gheață, ștergeți-o cu o lavetă umedă.

Filtru de apă

Înainte de înlocuirea filtrului de apă

AVERTIZARE!

- ▶ Nu permiteți copiilor să aibă acces la piesele mici în timpul instalării acestui produs.
- ▶ Nu utilizați cu apă nesigură din punct de vedere microbiologic sau de calitate necunoscută fără o dezinfecție adecvată înainte sau după sistem. Sistemele certificate pentru reducerea chisturilor pot fi utilizate pentru apa dezinfectată care poate conține chisturi filtrabile.

Observație

- ▶ Deși testele au fost efectuate în condiții standard de laborator, performanța reală poate varia.
- ▶ Pentru ca produsul să funcționeze potrivit anunțurilor promoționale, este esențial să se respecte cerințele de instalare, întreținere și înlocuire a filtrelor recomandate de producător.



ATENȚIE!

- ▶ Nu instalați dacă presiunea apei depășește 827 kPa. Dacă presiunea apei depășește 827 kPa, trebuie să instalați o supapă de limitare a presiunii. Contactați un specialist în instalații sanitare dacă nu sunteți sigur cum să verificați presiunea apei.
- ▶ Nu instalați în locuri în care pot apărea condiții pentru șocuri hidraulice. În cazul în care există condiții pentru șocuri hidraulice, trebuie să instalați un amortizor de lovituri de apă. Contactați un specialist în instalații sanitare dacă nu sunteți sigur cum să verificați această condiție.
- ▶ Nu instalați pe conductele de alimentare cu apă caldă. Temperatura maximă de funcționare a apei din acest sistem de filtrare este de 37,8 °C.
- ▶ Protejați filtrul de îngheț. Scurgeți apa din filtrul atunci când temperaturile scad sub 4,4 °C.
- ▶ Cartușul de filtru de unică folosință TREBUIE înlocuit la fiecare 6 luni, la capacitatea nominală sau în cazul în care apare o reducere vizibilă a debitului.
- ▶ În cazul în care se instalează un dispozitiv de prevenire a refluxului pe un sistem de apă, trebuie instalat un dispozitiv de control al presiunii cauzate de dilatarea termică.
- ▶ Asigurați-vă că toate tuburile și fittingurile sunt sigure și nu prezintă scurgeri.

Înlocuirea filtrului de apă

Filtrul trebuie schimbat la fiecare 6 luni sau atunci când indicatorul de filtrare a apei de pe panoul de comenzi se aprinde sau când scade debitul distribuitorului de apă.

Pentru a achiziționa un filtru de apă de schimb:

- Utilizați cartușul de schimb: HRXWF,
- Vizitați dealerul sau distribuitorul dvs. local. Pentru asistență suplimentară, vizitați site-ul nostru la www.haierspares.eu



Observație

- ▶ Înlocuirea filtrului de apă duce la scurgerea unei cantități mici de apă (aproximativ 1 oz. sau 25 cc).
- ▶ Înfășurați o cârpă în jurul capătului din față al capacului filtrului de apă pentru a colecta orice scurgere de apă. Țineți filtrul de apă în poziție verticală, după ce îl scoateți, pentru a preveni scurgerea apei rămase din filtru.

1. Ridicați capacul filtrului de apă.
2. Îndepărtați filtrul de apă de unică folosință.
3. Înlocuiți-l cu un filtru de apă nou. Introduceți noul filtru în capul filtrului și rotiți-l în sensul acelor de ceasornic, până când săgeata de pe noul filtru se aliniază cu săgeata de pe capul filtrului. Puneți filtrul înapoi în compartiment.
4. Închideți capacul filtrului de apă.

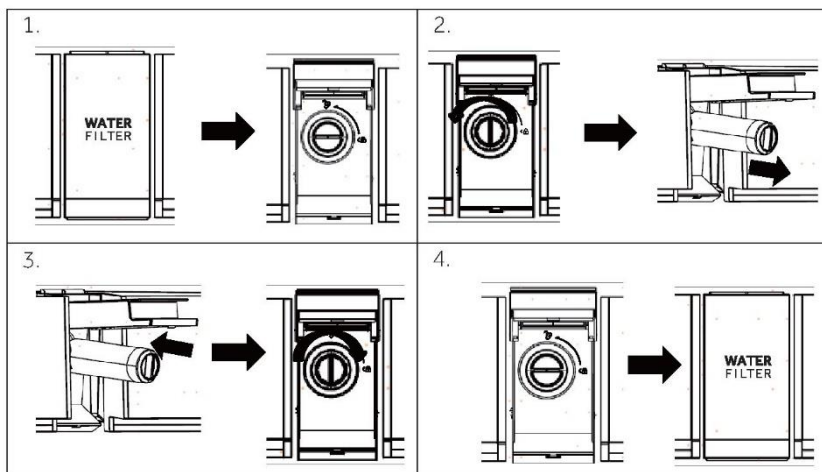

5. Apăsați și mențineți apăsat butonul **3Sec.Filter Reset** timp de 3 secunde.
6. Distribuți apă timp de aproximativ 5 minute pentru a elimina aerul și agenții contaminanți reținuți.



ATENȚIE!

- ▶ Neînlocuirea filtrelor atunci când este necesar sau utilizarea unor filtre de apă neautorizate de Haier poate cauza scurgeri ale cartușului filtrului și poate duce la daune materiale.

Filtru de apă

Model: Haier HRXWF

- ▶ Sistem certificat de IAPMO R&T în conformitate cu standardele NSF/ANSI 42, 53, 401 și P473 pentru reducerea mențiunilor specificate pe fișa tehnică de performanță și pe iapmort.org.
- ▶ Performanțele reale pot varia în funcție de condițiile locale de apă.

Orientări privind aplicarea/Parametrii de alimentare cu apă

Fluxul de serviciu: 0,5 gpm (1,89 lpm)

Alimentarea cu apă: Apă potabilă

Presiunea apei: 25-120 psi (172-827 kPa)

Temperatura apei: 33°F–100°F (0,6°C–38°C)

Capacitate: 170 galoane (643,5 litri)

Pentru ca produsul să funcționeze potrivit anunțurilor promoționale, este esențial să se respecte cerințele de instalare, întreținere și înlocuire a filtrelor recomandate de producător. Consultați manualul de instalare pentru informații privind garanția.



Observație

Deși testele au fost efectuate în condiții standard de laborator, performanța reală poate varia. Cartuș de schimb: HRXWF Pentru costurile estimate ale articolelor de schimb, accesați site-ul nostru web la www.haierspares.eu.



AVERTIZARE!

- ▶ **Pentru a reduce riscul asociat cu ingerarea contaminanților:**
- ▶ **Nu utilizați cu apă nesigură din punct de vedere microbiologic sau de calitate necunoscută fără o dezinfecție adecvată înainte și după sistem.** Sistemele certificate pentru reducerea chisturilor pot fi utilizate pentru apa dezinfectată care poate conține chisturi filtrabile.



Observație

Pentru a reduce riscul de scurgeri de apă sau de inundații și pentru a asigura o performanță optimă a filtrului:

- ▶ Citiți și respectați instrucțiunile de utilizare înainte de instalarea și utilizarea acestui sistem.
- ▶ Instalarea și utilizarea TREBUIE să respecte toate codurile sanitare locale și de stat.
- ▶ Nu instalați dacă presiunea apei depășește 827 kPa (120 psi). Dacă presiunea apei depășește 80 psi (552 kPa), trebuie să instalați o supapă de limitare a presiunii. Contactați un specialist în instalații sanitare dacă nu sunteți sigur cum să verificați presiunea apei.
- ▶ Nu instalați în locuri în care pot apărea condiții pentru șocuri hidraulice. În cazul în care există condiții pentru șocuri hidraulice, trebuie să instalați un amortizor de lovituri de apă. Contactați un specialist în instalații sanitare dacă nu sunteți sigur cum să verificați această condiție.
- ▶ Nu instalați pe conductele de alimentare cu apă caldă. Temperatura maximă de funcționare a apei din acest sistem de filtrare este de 100° F (38° C).
- ▶ Protejați filtrul de îngheț. Scurgeți filtrul atunci când temperaturile scad sub 0,6°C (33°F).
- ▶ Schimbați cartușul de filtru de unică folosință la fiecare șase luni sau mai devreme dacă observați o reducere vizibilă a debitului de apă.
- ▶ Neînlocuirea cartușului de filtru de unică folosință la intervalele recomandate poate duce la reducerea performanțelor filtrului și la fisuri în carcasa filtrului, provocând scurgeri de apă sau inundații.
- ▶ Acest sistem a fost testat în conformitate cu NSF/ANSI 42, 53, 401 și P473, pentru reducerea substanțelor enumerate mai jos. Concentrația substanțelor indicate în apa care intră în sistem a fost redusă la o concentrație mai mică sau egală cu limita admisibilă pentru apa care iese din sistem, conform specificațiilor din NSF/ANSI 42, 53, 401 și P473.

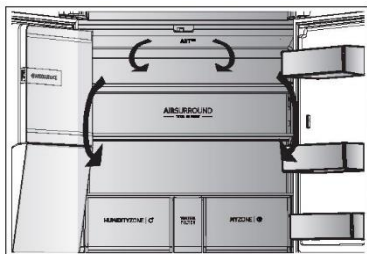

Flux de aer multiplu

Frigiderul este prevăzut cu un sistem cu flux de aer multiplu, prin care fluxurile de aer rece sunt asigurate la nivelul fiecărui raft. Acest lucru ajută la păstrarea unei temperaturi uniforme pentru a asigura faptul că alimentele dvs. sunt menținute proaspete pentru mai mult timp.

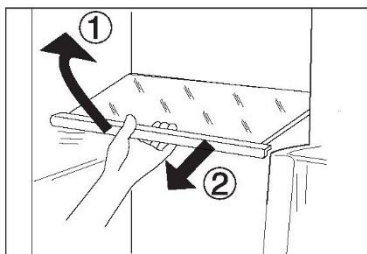

Rafturi ajustabile

Înălțimea rafturilor poate fi ajustată pentru a se potrivi nevoilor dvs. de depozitare.

1. Pentru re poziționarea unui raft, scoateți-l mai întâi prin ridicarea marginii din față (1) și tragerea în afară (2).
2. Pentru montarea la loc, așezați-l pe canalele de pe ambele părți și împingeți-l în cea mai din spate poziție, până când partea din spate a raftului este fixată în interiorul fantelor laterale.

i Observație:

Asigurați-vă că toate capetele unui raft sunt drepte.

Sertarul My Zone

În acest compartiment nivelul de umiditate este mai mic decât cel al frigiderului. Acest sertar este potrivit pentru depozitarea alimentelor proaspete, a alimentelor care se răcesc rapid, a fructelor și legumelor.

MYZONE |

Sertar Humidity box

În acest compartiment nivelul de umiditate este de aproximativ 90%. Acesta este controlat automat de sistem și este potrivit pentru a stoca fructe, legume, salate etc.

HUMIDITYZONE |

i Observație:

- ▶ Nu îndepărtați capacul de plastic din interiorul celor două zone. Acesta menține umiditatea.
- ▶ Nu se recomandă ca fructele sensibile la frig, cum ar fi ananasul, avocado, bananele, grepfrutul, să fie depozitate în aceste două sertare.
- ▶ Nivelul de umiditate poate fi mai mic de 90% în cazul unor cantități mici de legume, de aceea se preferă cantități mari de legume.

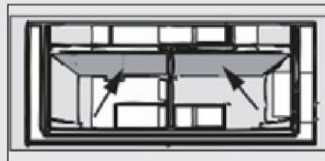

Compartiment Switch Zone

Aparatul este echipat cu un compartiment Switch Zone. În funcție de scop, se poate alege temperatura dorită. Temperatura de setare poate fi reglată între -18 °C și +5 °C:

SWITCHZONE |

Rafturi de ușă detașabile/suport pentru sticle

Rafturile de ușă pot fi demontate pentru curățare:

Puneți mâinile pe fiecare parte a raftului, ridicați-l (1) și trageți-l în afară (2).

Pentru introducerea raftului de ușă urmați pașii de mai sus în ordine inversă.

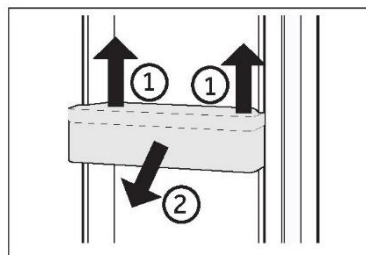
**OPȚIONAL: Indicator temperatură OK**

Indicatorul de temperatură OK poate fi utilizat pentru a determina temperaturi sub +4 °C. Reduceți treptat temperatura dacă semnul nu indică „OK”.

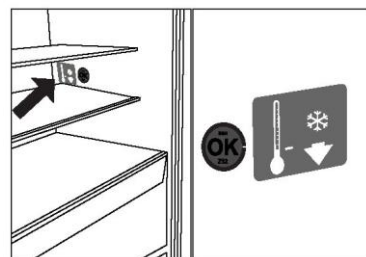
**Observație:**

Atunci când aparatul este pornit, poate dura până la 12 ore pentru a ajunge la temperaturile corecte.

Sertar demontabil

Pentru a scoate sertarul, trageți în afară până la maximum (1), ridicați și scoateți (2).

Pentru introducerea sertarului urmați pașii de mai sus în ordine inversă.

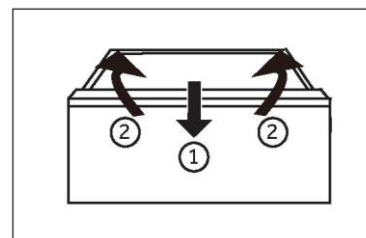
**Depozitarea articolelor mari**

Articolele mari, precum alimentele congelate, pot fi depozitate după:

- ▶ scoaterea tăvii superioare de congelare sau
- ▶ scoaterea atât a tăvilor de congelare superioare, cât și a sertarului din mijloc al congelatorului și depozitarea alimentelor direct pe tăvile de congelare inferioare.

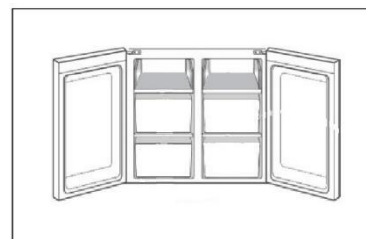
**Becul**

Becul interior cu LED se aprinde la deschiderea ușii. Performanța luminilor nu este afectată de nicio altă setare a aparatului.



Sfaturi de economisire a energiei

- ▶ Asigurați-vă că aparatul este ventilat corespunzător (consultați secțiunea INSTALARE).
- ▶ Nu instalați aparatul în lumina directă a soarelui sau în apropierea surselor de căldură (de ex., cuptoare, radiatoare).
- ▶ Evitați setarea temperaturilor nenecesare de scăzute în aparat. Consumul de energie crește odată cu scăderea temperaturii setate în aparat.
- ▶ Funcții precum POWER-FREEZE consumă mai multă energie.
- ▶ Lăsați alimentele calde să se răcească înainte de a le amplasa în aparat.
- ▶ Deschideți ușa aparatului cât mai puțin și pentru o perioadă cât mai scurtă posibil.
- ▶ Nu umpleți excesiv aparatul, pentru a evita obstrucționarea fluxului de aer.
- ▶ Evitați prezența aerului în ambalajul alimentelor.
- ▶ Mențineți garniturile ușii curate astfel încât ușa să se închidă corect întotdeauna.
- ▶ Decongețați alimentele congelate în compartimentul de depozitare al frigiderului.
- ▶ Configurația pentru economisirea cea mai mare de energie necesită păstrarea sertarelor, cutiilor de alimente și rafturilor etc. în starea lor din fabrică, iar alimentele trebuie plasate cât mai departe posibil, fără a bloca orificiile de ieșire a aerului de pe conducta de aer.

**AVERTIZARE!**

Deconectați aparatul de la rețeaua de alimentare înainte de curățare.

Curățare

Curățați aparatul atunci când sunt depozitate puține alimente sau când acesta este gol. Aparatul trebuie curățat o dată la patru săptămâni pentru o întreținere corectă și pentru a preveni mirosurile neplăcute cauzate de mâncarea depozitată.

**AVERTIZARE!**

- ▶ Nu curățați aparatul cu perii aspre, cu perii de sârmă, cu detergent pulbere, benzină, acetat de amil, acetona sau soluții organice similare, soluții acide sau alcaline. Curățați cu detergent special pentru frigider, pentru a evita deteriorările.
- ▶ Nu pulverizați și nu spălați aparatul în timpul curățării.
- ▶ Nu folosiți pulverizarea cu apă sau aburi de apă în timpul curățării aparatului.
- ▶ Nu curățați rafturile reci din sticlă cu apă fierbinte. Schimbarea bruscă de temperatură poate face ca sticla să se spargă.
- ▶ Nu atingeți suprafața interioară a compartimentului de depozitare al congelatorului, în special cu mâinile ude, deoarece mâinile pot îngheța pe suprafață.
- ▶ În cazul încălzirii, verificați starea produselor congelate.



- ▶ Asigurați întotdeauna curățenia garniturii ușii.
 - ▶ Curățați interiorul și carcasa aparatului cu un burete înmuiat în apă caldă și detergent neutru.
1. Este indicat să ștergeți interiorul și exteriorul frigiderului, inclusiv garniturile ușilor, raftul de pe uși, rafturile din sticlă, cutiile și celelalte elemente, cu un prosop moale sau cu un burete înmuiat în apă caldă (puteți adăuga detergent neutru în apa caldă).

2. Dacă se varsă lichid, îndepărtați toate părțile contaminate, clătiți direct cu jet de apă, uscați-le și puneți-le înapoi în frigider.
3. Dacă se varsă alimente cu consistență cremoasă (cum ar fi smântâna, înghețata topită), vă rugăm să îndepărtați toate părțile contaminate, puneți-le în apă caldă la aproximativ 40 °C pentru o perioadă de timp, apoi clătiți-le cu jet de apă, uscați-le și puneți-le înapoi în frigider.
4. În cazul în care o parte mică sau o componentă este blocată în interiorul frigiderului (între rafturi sau sertare), utilizați o perie mică și moale pentru a o elibera. Dacă nu ați putut ajunge la piesa respectivă, contactați serviciul Haier.
 - ▶ Clătiți și uscați cu o cârpă moale.
 - ▶ Nu curățați nicio parte a aparatului în mașina de spălat vase.
 - ▶ Așteptați cel puțin 5 minute înainte de repornirea aparatului, deoarece pornirea frecventă poate deteriora compresorul.

Decongelarea

Decongelarea compartimentului frigiderului și congelatorului are loc automat, nefiind necesară intervenția manuală.

Înlocuirea becului LED



AVERTIZARE!

Nu înlocuiți becul LED de unul singur. Acesta trebuie înlocuit de producător sau de un agent de service autorizat

Becul are un LED ca sursă de lumină a acestuia au un consum redus de energie și o durată mare de viață. În cazul în care există anormalități, contactați serviciul pentru clienți. Consultați secțiunea SERVICIU PENTRU CLIEŢI.

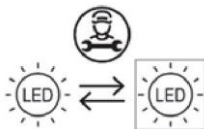

Sursă de lumină (numai cu LED) care poate fi înlocuită de către un profesionist.

Acest produs conține o sursă de lumină cu clasa de eficiență energetică E.

Compartiment	Tensiune	Clasa de eficiență energetică	Model
Bec spate frigider	12V	E	HCR7918EIMP HCR7918EIMB HCR7918EIMP(UK) HCR7918ENMP
Congelator	12V	E	
Switch Zone	12V	E	
Bec de pe mâner	12V	E	
*Bec de proiecție	12V	E	

*Doar pentru modelul HCR7918EIMP/HCR7918EIMB/HCR7918EIMP(UK)

Neutilizare pentru o perioadă lungă de timp

Dacă aparatul nu este utilizat pe o perioadă extinsă de timp și nu veți folosi funcția Holiday pentru frigider:

- ▶ Scoateți alimentele.
- ▶ Deconectați cablul de alimentare.
- ▶ Curățați aparatul conform descrierii de mai sus.
- ▶ Țineți ușile congelatorului deschise pentru a preveni apariția mirosurilor neplăcute în interior.



Observație

Oprii aparatul numai dacă este strict necesar.

Mutarea aparatului

1. Scoateți toate alimentele și deconectați aparatul.
2. Securizați rafturile și restul părților mobile din frigider și congelator cu bandă adezivă.
3. Nu înclinați frigiderul la mai mult de 45°, pentru a evita deteriorarea sistemului frigorific.



AVERTIZARE!

- ▶ Nu ridicați aparatul de mână.
- ▶ Nu poziționați niciodată aparatul orizontal pe sol.

Multe probleme care pot apărea pot fi rezolvate de dvs., fără a fi necesare cunoștințe specifice. În cazul unei probleme verificați toate posibilitățile afișate și urmați instrucțiunile de mai jos înainte de a apela la un serviciu post-vânzare. Consultați secțiunea SERVICIU PENTRU CLIEŢI.



AVERTIZARE!

- ▶ Înainte de întreținere, dezactivați aparatul și deconectați ștecărul de la rețeaua de alimentare.
- ▶ Echipamentele electrice trebuie depanate numai de către specialiști calificați în domeniul electric, deoarece reparațiile necorespunzătoare pot provoca daune indirecte considerabile.
- ▶ Un articol furnizat deteriorat trebuie înlocuit numai de către producător, agentul său de service sau persoane calificate similare, pentru a evita orice pericol.

Problemă	Cauză posibilă	Soluție posibilă
Compresorul nu funcționează.	<ul style="list-style-type: none"> • Ștecărul de alimentare nu este conectat la priza de alimentare. • Aparatul este în ciclul de decongelare 	<ul style="list-style-type: none"> • Conectați ștecărul de alimentare. • Acest lucru este normal în cazul unei decongelări automate
Aparatul pornește frecvent sau pentru o perioadă prea mare de timp.	<ul style="list-style-type: none"> • Temperatura interioară sau exterioară este prea ridicată. • Aparatul a fost deconectat de la energia electrică pentru o perioadă de timp. • O ușă a aparatului nu este închisă etanș. • Ușa a fost deschisă prea des sau pentru o perioadă prea lungă de timp. • Setarea temperaturii pentru compartimentul congelatorului este prea joasă. • Garnitura ușii este murdară, uzată, crăpată sau așezată incorect. • Circulația necesară a aerului nu este garantată. 	<ul style="list-style-type: none"> • În acest caz, este normal ca aparatul să funcționeze mai mult timp. • În mod normal, durează între 8 și 12 ore ca aparatul să se răcească complet. • Închideți ușa/sertarul și asigurați-vă că aparatul este amplasat pe o suprafață dreaptă și că nu există vreun aliment sau recipient care să deranjeze ușa. • Nu deschideți ușa/sertarul prea des. • Setati temperatura la un valoare mai ridicată până când este obținută o temperatură satisfăcătoare a frigiderului. Durează 24 de ore ca temperatura frigiderului să se stabilizeze. • Curățați garnitura ușii/sertarului sau înlocuiți-o prin serviciul pentru clienți. • Asigurați o ventilație adecvată.

Problemă	Cauză posibilă	Soluție posibilă
Interiorul frigiderului este murdar și/sau miroase.	<ul style="list-style-type: none"> Interiorul frigiderului necesită curățare. Sunt depozitate alimente cu miros puternic în frigider. 	<ul style="list-style-type: none"> Curățați interiorul frigiderului. Ambalați bine alimentele.
Aparatul emite sunete anormale.	<ul style="list-style-type: none"> Aparatul nu se află pe o suprafață dreaptă. Aparatul atinge unele obiecte din jurul acestuia. 	<ul style="list-style-type: none"> Reglați suportul pentru a aduce aparatul la același nivel. Îndepărtați obiectele din jurul aparatului.
În interiorul aparatului nu este suficient de rece.	<ul style="list-style-type: none"> Temperatura setată este prea ridicată. Au fost depozitate alimente prea calde. Au fost depozitate prea multe alimente în același timp. Produsele sunt prea apropiate între ele. O ușă/un sertar al aparatului nu este închis etanș. Ușa/sertarul a fost deschis prea des sau pentru o perioadă prea mare de timp. 	<ul style="list-style-type: none"> Resetați temperatura. Răciți întotdeauna produsele înainte de a le depozita. Depozitați întotdeauna cantități mici de alimente. Lăsați un spațiu liber între mai multe alimente pentru a permite trecerea aerului. Închideți ușa/sertarul. Nu deschideți ușa/sertarul prea des.
În interiorul aparatului este prea rece.	<ul style="list-style-type: none"> Temperatura setată este prea joasă. Funcția Super-Frz/Super-Cool este activată sau este activă de prea mult timp. 	<ul style="list-style-type: none"> Resetați temperatura. Opriți funcția Super-Frz/Super-Cool
Se formează umezeală în interiorul compartimentului frigiderului.	<ul style="list-style-type: none"> Climatul este prea călduros și prea umed. O ușă/un sertar al aparatului nu este închis etanș. Ușa/sertarul a fost deschis prea des sau pentru o perioadă prea mare de timp. Recipientele cu alimente sau lichide sunt lăsate deschise. 	<ul style="list-style-type: none"> Creșteți temperatura. Închideți ușa/sertarul. Nu deschideți ușa/sertarul prea des. Lăsați alimentele fierbinți să se răcească la temperatura camerei și acoperiți alimentele și lichidele.

Problemă	Cauză posibilă	Soluție posibilă
Umezeala se acumulează pe suprafața exterioară a frigiderului sau între uși/ușă și sertar.	<ul style="list-style-type: none"> • Climatul este prea călduros și prea umed. • Ușa nu este închisă etanș. Aerul rece din aparat și aerul cald din exterior formează condens. 	<ul style="list-style-type: none"> • Acest lucru este normal într-un climat umed și se va modifica atunci când umiditatea va scădea. • Asigurați-vă că ușa/sertarul este închis etanș.
Gheață solidă în compartimentul congelatorului.	<ul style="list-style-type: none"> • Produsele nu au fost ambalate corespunzător. • O ușă/un sertar al aparatului nu este închis etanș. • Ușa/sertarul a fost deschis prea des sau pentru o perioadă prea mare de timp. • Garnitura ușii/sertarului este murdară, uzată, crăpată sau așezată încorect. • Ceva din interior împiedică închiderea corespunzătoare a ușii/sertarului. 	<ul style="list-style-type: none"> • Ambalați întotdeauna bine produsele. • Închideți ușa/sertarul. • Nu deschideți ușa/sertarul prea des. • Curățați garnitura ușii/sertarului sau înlocuiți-o cu una nouă. • Repoziționați rafturile, rafturile de ușă sau recipientele interne pentru a permite închiderea ușii/sertarului.
Lateralele dulapului și garnitura ușii se încălzesc.	<ul style="list-style-type: none"> • - 	<ul style="list-style-type: none"> • Acest lucru este normal.
Aparatul emite sunete anormale.	<ul style="list-style-type: none"> • Aparatul nu se află pe o suprafață dreaptă. • Aparatul atinge unele obiecte din jurul acestuia. 	<ul style="list-style-type: none"> • Reglați suportul pentru a aduce aparatul la același nivel. • Îndepărtați obiectele din jurul aparatului.
Se aude un sunet similar cu cel al apei care curge.	<ul style="list-style-type: none"> • - 	<ul style="list-style-type: none"> • Acest lucru este normal.
Veți auzi o alarmă sonoră.	<ul style="list-style-type: none"> • Ușa compartimentului de depozitare al frigiderului este deschisă. 	<ul style="list-style-type: none"> • Închideți ușa.
Veți auzi un zumzet slab.	<ul style="list-style-type: none"> • Sistemul anti-condens este în funcțiune 	<ul style="list-style-type: none"> • Acesta împiedică formarea condensului și este normal
Iluminarea interioară sau sistemul de răcire nu funcționează.	<ul style="list-style-type: none"> • Ștecărul de alimentare nu este conectat la priza de alimentare. • Sursa de alimentare nu este intactă. 	<ul style="list-style-type: none"> • Conectați ștecărul de alimentare. • Verificați sursa de alimentare cu energie electrică din cameră. Contactați compania locală de electricitate!

Problemă	Cauză posibilă	Soluție posibilă
	<ul style="list-style-type: none"> • Becul cu led este defect. 	<ul style="list-style-type: none"> • Contactați serviciul de depanare pentru înlocuirea becului.
Scurgeri sau picurare de apă de la gura de scurgere a distribuitorului de apă.	<ul style="list-style-type: none"> • Rezervorul de apă nu este instalat corect • Tubulatura dozatorului de apă nu este înșurubată strâns de rezervor. • Lipsește garnitura inelară din silicon alb de la gura de scurgere a apei. 	<ul style="list-style-type: none"> • Montați din nou rezervorul de apă în ușa frigiderului, asigurându-vă că este împins complet în ușă. • Gura de scurgere a apei este înșurubată ferm de rezervorul de apă. • Verificați dacă gura de scurgere a apei are o garnitură inelară din silicon alb la capătul rezervorului înainte de a monta gura de scurgere a apei pe rezervorul de apă.
Dispozitivul automat pentru cuburi de gheață nu produce gheață sau produce o cantitate mică de gheață.	<ul style="list-style-type: none"> • Nu conectați conducta de alimentare cu apă la aparat și nu deschideți robinetul de alimentare. • Furtunul de alimentare cu apă s-a îndoit. • A distribuit recent o cantitate mare de gheață. • Funcția pentru dispozitivul pentru cuburi de gheață nu este activată. • Deschideți frecvent ușa aparatului. • Ușa aparatului nu se închide complet. 	<ul style="list-style-type: none"> • Conectați conducta de alimentare cu apă la aparat și deschideți complet robinetul de alimentare. • Îndreptați conducta de alimentare cu apă. • Este nevoie de aproximativ 24 de ore pentru a produce mai multă gheață în dispozitivul automat pentru cuburi de gheață. Vă rugăm să așteptați... • Activați „Ice on/off” (Activare/dezactivare gheață). • Dacă deschideți frecvent ușa aparatului, aerul rece va ieși, iar viteza de producere a gheții se va reduce. Nu deschideți și nu închideți frecvent ușa aparatului. • Închideți complet ușa aparatului.
Nu se distribuie gheață.	<ul style="list-style-type: none"> • Nu este selectată funcția Gheață sub formă de cuburi sau Gheață pisată. • Canalul pentru gheață s-a blocat. 	<ul style="list-style-type: none"> • În panoul de comenzi, selectați alternativ modulurile pentru gheață sub formă de cuburi și gheață pisată pentru a distribui gheața. • Verificați gheața și curățați periodic canalul pentru gheață.
Nu se distribuie apă.	<ul style="list-style-type: none"> • Se poate ca supapa de alimentare să fie închisă. • Este posibil ca rezervorul dozatorului de apă să fie gol. 	<ul style="list-style-type: none"> • Deschideți supapa de alimentare cu apă. • Umpleți rezervorul dozatorului de apă.

Problemă	Cauză posibilă	Soluție posibilă
	<ul style="list-style-type: none"> Furtunul de alimentare cu apă s-a îndoit. Utilizați apă nefiltrată. Filtrul de apă este înfundat sau filtrul nu este instalat. Apa din rezervor este înghețată deoarece comenzile sunt setate prea reci. 	<ul style="list-style-type: none"> Indreptați conducta de alimentare cu apă. Înlocuiți în prealabil filtrul de apă. Înlocuiți filtrul de apă. Reglați controlul frigiderului la o setare mai caldă și așteptați 24 de ore. Dacă apa nu se distribuie după 24 de ore, apălați la service.
Se scurge apă din dozator.	<ul style="list-style-type: none"> Este posibil să existe aer în sistemul conductelor de apă, ceea ce face ca apa să picure după ce este distribuită. 	<ul style="list-style-type: none"> Distribuiți apă timp de cel puțin 3 minute pentru a elimina aerul din sistem.
Apa are un gust ciudat.	<ul style="list-style-type: none"> Apa purificată sau apa rece nu a fost folosită pentru o perioadă lungă de timp. Se utilizează un filtru expirat. 	<ul style="list-style-type: none"> Distribuiți apă timp de cel puțin 3 minute. Înlocuiți filtrul de apă.

Pentru contactarea asistenței tehnice, vizitați site-ul nostru web:

<https://corporate.haier-europe.com/en/>

La secțiunea „website” alegeți marca produsului dvs. și țara dvs. Veți fi redirectionat către website-ul specific unde puteți găsi numărul de telefon și formularul de contactare a asistenței tehnice.

Pană de curent

În cazul unei pene de curent, alimentele ar trebui să rămână reci timp de aproximativ 5 ore. Urmăriți aceste sfaturi în cazul unei pene de curent prelungite, în special pe timpul verii:

- ▶ Deschideți ușa/serarul de cât mai puține ori posibil.
- ▶ Nu puneți alimente adiționale în aparat în timpul unei pene de curent.
- ▶ În cazul în care știți că se va produce o pană de curent, iar durata acesteia va fi mai mare de 5 ore, faceți cuburi de gheață și puneți-le într-un recipient în partea de sus a compartimentului frigiderului.
- ▶ Imediat după întreruperea energiei electrice este necesară inspectarea produselor.
- ▶ Dat fiind faptul că temperatura din frigider va crește în timpul unei pene de curent sau în cazul altei defecțiuni, perioada de depozitare și calitatea alimentelor comestibile vor fi reduse. Alimentele care se decongelează trebuie consumate sau găsite și recongelate (unde este cazul) cât mai curând după aceea, pentru a preveni apariția riscurilor pentru sănătate.

Funcția de memorare în timpul penei de curent

După restabilirea alimentării cu energie electrică, aparatul continuă să funcționeze cu setările stabilite înaintea penei de curent.

Despachetare



AVERTIZARE!

- ▶ Aparatul este greu. Manevrați-l întotdeauna cu cel puțin două persoane.
- ▶ Țineți toate materialele de ambalare la distanță de copii și eliminați-le într-un mod ecologic.
- ▶ Scoateți aparatul din ambalaj.
- ▶ Îndepărtați toate materialele de ambalare.

Condiții ambientale

Temperatura camerei trebuie să fie cuprinsă întotdeauna între 1 °C și 43 °C, deoarece poate influența temperatura din interiorul aparatului și consumul de energie al acestuia. Nu instalați aparatul în apropierea altor aparate care emit căldură (cuptoare, frigidere) fără izolare.

Cerințe legate de spațiu

Spațiul necesar atunci când ușa este deschisă:

W1 = 1217 mm

L2 = 1528 mm

D1 = 629 mm

D2 = 1110 mm

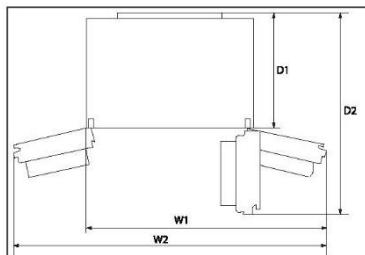

Secțiune transversală ventilare

Pentru a obține o ventilare suficientă a aparatului din motive de siguranță, trebuie respectate informațiile legate de secțiunile transversale ale ventilării necesare.

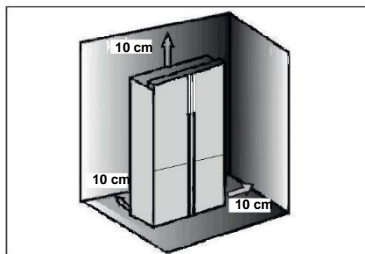

Alinierea aparatului

Aparatul trebuie amplasat pe o suprafață dreaptă și solidă.

1. Înclinați frigiderul ușor înapoi.
2. Reglați picioarele la nivelul dorit.

Asigurați-vă că distanța până la peretele de pe partea balamalei este de cel puțin 10 cm pentru ca ușa să se deschidă corect.

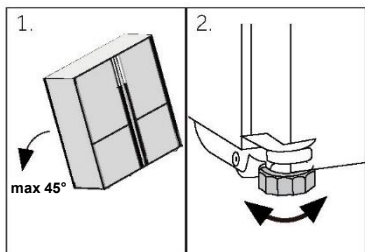

Observație:

Aparat de sine stătător: acest aparat frigorific nu este destinat utilizării ca aparat încorporabil

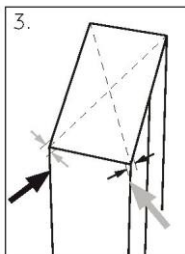

3. Stabilitatea poate fi verificată împingând alternativ pe diagonală. Balansarea ușoară trebuie să fie aceeași în ambele direcții. În caz contrar, cadrul se poate încovoia; drept rezultat pot apărea pierderi pe la garniturile ușii. Înclinarea ușoară spre spate favorizează închiderea ușilor.

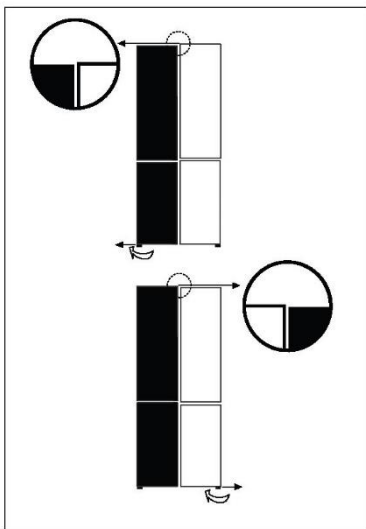

Reglarea fină a ușilor

Dacă ușile nu sunt la același nivel, această nepotrivire poate fi remediată prin următoarele metode:

Utilizarea piciorului de reglare

Rotiți piciorul de reglare conform direcției săgeții pentru a ridica sau coborî piciorul.

Contactați serviciul post-vânzări, dacă este necesar.



Observație:

În timpul utilizării viitoare a frigiderului, fenomenul de nealiniere a ușilor poate apărea ca urmare a greutateii alimentelor depozitate. În acest caz, ajustați în consecință prin metodele de mai sus.

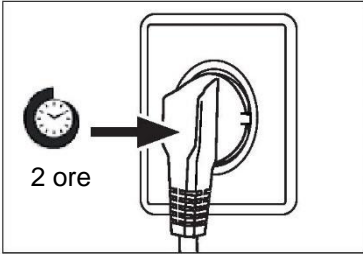

Timpul de așteptare

Uleiul de ungere fără întreținere este amplasat în capsula compresorului. Uleiul respectiv poate trece prin sistemul cu țevi închis în timpul transportării înclinate. Înainte de conectarea aparatului la sursa de alimentare, trebuie să așteptați cel puțin 2 ore pentru ca uleiul să curgă înapoi în capsulă.

Conexiunea electrică

Înainte de fiecare conexiune verificați dacă:

- ▶ sursa de alimentare, priza și siguranța sunt conforme cu plăcuța cu date tehnice.
- ▶ priza de alimentare este legată la împământare și nu este de tip prize multiple sau prelungitor.
- ▶ ștecărul și priza de alimentare sunt strict conforme.

Conectați ștecărul la o priză de la domiciliu instalată corespunzător.



AVERTIZARE!

Pentru evitarea riscurilor, cablul de alimentare deteriorat trebuie înlocuit prin serviciul pentru clienți (consultați fișa de garanție).

Modele de gheață și apă și gheață automată

- ▶ Frigiderul dvs. cu funcția de Gheață și Apă și gheață automată trebuie instalat de un instalator calificat sau de un tehnician de service Haier instruit și autorizat de Haier, deoarece instalațiile sanitare incorecte pot duce la scurgeri de apă.
- ▶ Electrocasnice Haier nu își asumă responsabilitatea pentru daunele (inclusiv daunele provocate de apă) cauzate de o instalare sau instalații sanitare defectuoase.



Observație:

Scoateți compartimentele de ușă din poziția A și instalați-le în poziția B înainte de prima utilizare.

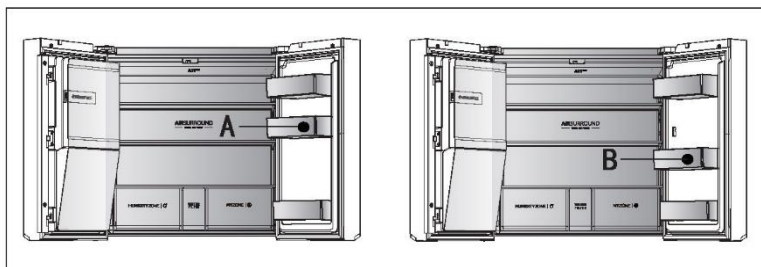
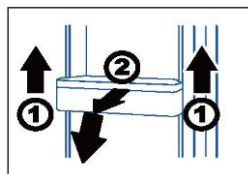

- ▶ Țineți cu o mână marginea din față a recipientelor și cu cealaltă mână bateți alternativ pe partea posterioară a recipientelor, în direcția săgeții 1. După ce recipientele sunt scoase de pe corpul ușii, rotiți-le înainte și în jos în direcția săgeții 2 pentru a le scoate și a le instala în poziția B.



AVERTIZARE!

- ▶ Racordați aparatul doar la alimentarea cu apă potabilă. Filtrul de apă filtrează doar impuritățile din apă și curată și igienizează gheața. Nu poate steriliza sau distruge germenii sau alte substanțe nocive.
- ▶ Presiunea prea mare a apei din furtun poate deteriora aparatul. Instalați un reductor de presiune atunci când presiunea apei din furtun depășește 0,6 MPa.
- ▶ Înainte de racordare, verificați dacă apa este curată și limpede.

Fișa de produs conform reglementării UE nr. 2019/2016

Marca	Haier	Haier
Numele/identificatorul modelului	HCR7918EIMP HCR7918EIMB HCR7918EIMP(UK)	HCR7918ENMP
Categoria modelului	Combină frigorifică	Combină frigorifică
Clasa de eficiență energetică	E	E
Consumul anual de energie (kWh/an)(1)	357	-
Volumul total (l)	601	-
Volum frigider (l)	323	-
Volum congelator (l)	131	-
Volum compartiment cu temperatură variabilă (l)	135	-
Volum Compartiment Zero-Steale (L)	12	-
Clasificarea prin stele		
Temperatura altor compartimente > 14 °C	Nu se aplică	Nu se aplică
Sistem fără îngheț	Da	Da
Capacitatea de congelare (kg/24 h)	6	6
Evaluare temperatură (2)	SN-N-ST	SN-N-ST
Clasa de emisii sonore și emisii de zgomote acustice aeropurtate (db(A) re 1pW)	C(38)	C(38)
Timpul necesar creșterii temperaturii (h)	9	9
Capacitate de producere a gheții	1,4 kg/24h	-
Tipul aparatului	de sine stătător	de sine stătător
Alt informații	Cu dispozitiv pentru cuburi de gheață, amplasat pe ușă	-

Explicații:

- Da, prezentate

- (1) Pe baza rezultatelor testului de conformitate cu standardele, cu o durată de peste 24 de ore. Consumul real depinde de utilizarea și locația aparatului.
- (2) Evaluare temperatură SN: Acest aparat este destinat utilizării la o temperatură ambientală cuprinsă între + 10°C și +32°C

Evaluare temperatură N: Acest aparat este destinat utilizării la o temperatură ambientală cuprinsă între + 16°C și +32°C

Evaluare temperatură ST: Acest aparat este destinat utilizării la o temperatură ambientală cuprinsă între + 16°C și +38°C

Evaluare temperatură T: Acest aparat este destinat utilizării la o temperatură ambientală cuprinsă între + 16°C și +43°C

Date tehnice suplimentare

Tensiune/Frecvență	220-240V ~ / 50Hz
Curentul de intrare (A)	2 (HCR7918EIMP/HCR7918EIMB/HCR7918EIMP(UK)) 1,8 (HCR7918ENMP)
Siguranța principală (A)	16
Răcire	R600a
Dimensiuni (Î/L/A în mm)	1775 / 908 / 750

Vă recomandăm să apelați la serviciul pentru clienți Haier și să utilizați piese de schimb originale. Dacă aveți o problemă cu aparatul, consultați mai întâi secțiunea DEPANARE.

Dacă nu găsiți nicio soluție acolo, contactați

- ▶ distribuitorul local sau
- ▶ Centrul nostru european de servicii telefonice (vedeți numerele de telefon enumerate mai jos) sau
- ▶ zona Service și Asistență pe www.haier.com, unde puteți activa cererea de service
- ▶ și găsi, de asemenea, întrebări frecvente.

Pentru contactarea serviciului nostru, asigurați-vă că aveți următoarele date. Informațiile pot fi găsite pe plăcuța cu date tehnice.

Model _____

Nr. serie _____

De asemenea, verificați și fișa de garanție furnizată cu produsul, în cazul garanției.

Centrul european de servicii telefonice

Țara*	Număr de telefon	Costuri
Haier Italy (IT)	199 100 912	
Haier Spain (ES)	902 509 123	
Haier Germany (DE)	0180 5 39 39 99	<ul style="list-style-type: none">• 14 Ct/min de pe telefon fix• max 42 Ct/Min de pe mobil
Haier Austria (AT)	0820 001 205	<ul style="list-style-type: none">• 14,53 Ct/min de pe telefon fix• max 20 Ct/Min de pe toate celelalte
Haier United Kingdom (UK)	0333 003 8122	
Haier France (FR)	0980 406 409	

* Pentru alte țări, consultați www.haier.com

Haier Europe Trading S.r.l

Filiala Marea Britanie

Westgate House, Westgate, Ealing

Londra, W5 1YY

*Durata garanției aparatului frigorific:

Garanția minimă este de: 2 ani pentru țările din UE, 3 ani pentru Turcia, 1 an pentru Marea Britanie, 1 an pentru Rusia, 3 ani pentru Suedia, 2 ani pentru Serbia, 5 ani pentru Norvegia, 1 an pentru Maroc, 6 luni pentru Algeria, Tunisia nu necesită nicio garanție legală.

* Perioada de piese de schimb pentru repararea aparatului:

Termostatele, senzorii de temperatură, plăcile cu circuite imprimare și sursele de lumină sunt disponibile timp de o perioadă minimă de șapte ani de la punerea pe piață a ultimei unități a modelului. Mânerele de uși, balamalele de uși, tăvile și coșurile, timp de o perioadă minimă de șapte ani, iar garniturile de uși timp de o perioadă minimă de 10 ani de la punerea pe piață a ultimei unități a modelului.

*Pentru mai multe informații despre produs, vă rugăm consultați <https://eprel.ec.europa.eu/> sau scanați codul QR de pe eticheta energetică furnizată cu aparatul.

2022 Versiunea B

Haier

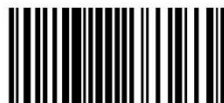

0060533033



كتيب المستخدم

الثلاجة-الفريزر

HCR7918EIMP

HCR7918EIMB

HCR7918EIMP

(المملكة المتحدة)

HCR7918ENMP

العربية

Haier

شكرًا لك على شراء منتج Haier.

اقرأ هذه التعليمات بعناية قبل استخدام هذا الجهاز. تحتوي التعليمات على معلومات مهمة ستساعدك على الحصول على أفضل النتائج من الجهاز وضمان التركيب والاستخدام والصيانة الآمنة والسليمة.
احتفظ بهذا الدليل في مكان مناسب حتى تتمكن دائمًا من الرجوع إليه من أجل الاستخدام الآمن والسليم للجهاز.
إذا كنت تبيع الجهاز، أو تتخلى عنه، أو تتركه خلفك عندما تنتقل إلى المنزل الجديد، فتأكد أيضًا من تمرير هذا الدليل إلى المالك الجديد حتى يتمكن من التعرف على الجهاز وتحذيرات السلامة.

قائمة الرموز**تحذير - معلومات أمان مهمة**

معلومات ونصائح عامة



المعلومات البيئية

**التخلص من المنتج**

ساعد في حماية البيئة وصحة الإنسان. ضع العبوة في حاويات مناسبة لإعادة تدويرها. ساعد على إعادة تدوير مخلفات الأجهزة الكهربائية والإلكترونية. لا تتخلص من الأجهزة التي تحمل هذا الرمز مع النفايات المنزلية. أعد المنتج إلى مرفق إعادة التدوير المحلي أو اتصل بمكتب البلدية.

**تحذير!****خطر الإصابة أو الاختناق!**

يجب التخلص من المبردات والغازات بطريقة احترافية. تأكد من تلف أنابيب دائرة التبريد قبل التخلص منها بشكل صحيح. افصل الجهاز عن مصدر التيار الكهربائي. اقطع كابل التيار الكهربائي وتخلص منه. قم بإزالة الأدرج والصواني بالإضافة إلى ماسك الباب والحشيات لمنع الأطفال والحيوانات الأليفة من الانحباس داخل الجهاز.

4.....	معلومات السلامة.....
12.....	وصف المنتج.....
13.....	لوحة التحكم.....
16.....	الاستخدام.....
32.....	المعدات.....
35.....	العناية والتنظيف.....
37.....	استكشاف الأعطال وإصلاحها.....
42.....	التركيب.....
46.....	البيانات الفنية.....
48.....	خدمة العملاء.....

الملحقات

تحقق من الملحقات والنشرات الفنية وفقاً لهذه القائمة:



كتيب المستخدم
مع الملصق
"OK"



بطاقة الضمان



ملصق الطاقة

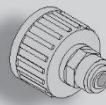

* موصل الماء



* أنبوب الماء

* ملاحظة: فقط للموديل HCR7918EIMP / HCR7918EIMB / HCR7918EIMP (المملكة المتحدة)

قبل تشغيل الجهاز لأول مرة، اقرأ إرشادات الأمان التالية!:

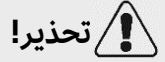

تحذير!

قبل الاستخدام الأول

- ◀ تأكد من خلوه من التلف أثناء النقل.
- ◀ قم بإزالة جميع العبوات واحفظها بعيدًا عن متناول الأطفال.
- ◀ انتظر ساعتين على الأقل قبل تركيب الجهاز للتأكد من أن دائرة التبريد فعالة تمامًا.
- ◀ تعامل مع الجهاز دائمًا بالاستعانة بشخصين على الأقل لأنه ثقيل.

التركيب

- ◀ يجب وضع الجهاز في مكان جيد التهوية. تأكد من وجود مساحة لا تقل عن 10 سم فوق وحول الجهاز.
- ◀ لا تضع الجهاز أبدًا في منطقة رطبة أو مكان قد يتناثر فيه الماء. نظف بقع الماء وجففها بقطعة قماش ناعمة ونظيفة.
- ◀ لا تقم بتركيب الجهاز في ضوء الشمس المباشر أو بالقرب من مصادر الحرارة (مثل المواقد والسخانات).
- ◀ قم بتثبيت الجهاز وتسويته في منطقة مناسبة لحجمه واستخدامه.
- ◀ **تحذير:** احرص على عدم انسداد فتحات التهوية في الجهاز أو البنية المضمنة.
- ◀ تحقق من توافق البيانات الكهربائية الموجودة على لوحة القياس مع مصدر الطاقة. إذا لم يحدث ذلك، فاتصل بفني كهربائي.
- ◀ يتم تشغيل الجهاز بواسطة مصدر طاقة 220-240 فولت تيار متردد/50 هرتز. قد يؤدي التقلب غير الطبيعي في الجهد إلى فشل تشغيل الجهاز، أو تلف التحكم في درجة الحرارة أو الضاغط، أو قد تكون هناك ضوضاء غير طبيعية عند التشغيل. في مثل هذه الحالة، يجب تركيب منظم أوتوماتيكي.
- ◀ لا تستخدم المحولات وكابلات التمديد متعددة القوابس.
- ◀ **تحذير:** لا تضع مقابس محمولة أو مصادر محمولة متعددة للتيار خلف الجهاز.
- ◀ **تحذير:** عند تحديد موضع الجهاز، تأكد من أن كابل الإمداد غير عالق أو تالف.
- ◀ لا تخطو على كابل الطاقة.
- ◀ استخدم مقبسًا أرضيًا منفصلاً لمصدر الطاقة يسهل الوصول إليه. يجب تأريض الجهاز.

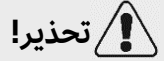

تحذير!

- ◀ **فقط للمملكة المتحدة:** كابل الطاقة الخاص بالجهاز مزود بقباس مكون من 3 أسلاك (تأريض) يناسب مقبَسًا قياسيًا مكونًا من 3 أسلاك (مؤرض). لا تقم أبدًا بقطع أو فك الدبوس الثالث (التأريض). بعد تثبيت الجهاز، يجب أن يكون القباس متاحًا.
- ◀ **تحذير:** لا تقم بإتلاف دائرة التبريد الكهربائية.
- الاستخدام اليومي**
- ◀ يُمكن أن يستخدم هذا الجهاز الأطفال البالغ أعمارهم 8 سنوات أو أكثر والأشخاص الذين يعانون نقصًا في القدرات البدنية، أو الحسية، أو العقلية، أو الأشخاص الذين لديهم نقص في الخبرة أو المعرفة إذا خضعوا للإشراف أو قُدمت لهم تعليمات بشأن استخدام الجهاز بطريقة آمنة وكان لديهم فهم للمخاطر التي ينطوي عليها.
- ◀ يجب ألا يُعَبث الأطفال بالجهاز.
- ◀ يُسمح للأطفال الذين تتراوح أعمارهم بين 3 إلى 8 سنوات بتحميل وتفريغ أجهزة التبريد، ولكن لا يُسمح لهم بتنظيفها وتركيبها.
- ◀ أبق الأطفال دون سن 3 سنوات بعيدًا عن الجهاز ما لم يتم الإشراف عليهم باستمرار.
- ◀ يجب عدم قيام الأطفال بالتنظيف وأعمال صيانة المستخدم دون إشراف.
- ◀ يجب وضع الجهاز بحيث يسهل الوصول إلى القباس.
- ◀ إذا تسرب غاز بارد أو غاز آخر قابل للاشتعال بالقرب من الجهاز، فقم بغلق صمام الغاز المتسرب. وافتح الأبواب والنوافذ، ولا تقم بفصل قابس كابل الطاقة بالثلاجة/الفريزر أو أى جهاز آخر.
- ◀ لاحظ أنه تم ضبط الجهاز للتشغيل في نطاق محيط معين بين 10 و 38 درجة مئوية. قد لا يعمل الجهاز بشكل صحيح إذا تُرك لفترة طويلة عند درجة حرارة أعلى أو أقل من النطاق المحدد.
- ◀ لا تضع أشياء غير مستقرة (أشياء ثقيلة، أوعية مملوءة بالماء) على الجزء العلوي من الثلاجة/الفريزر، لتجنب إصابة الأشخاص الناجمة عن السقوط أو الصدمة الكهربائية الناتجة عن ملامسة الماء.
- ◀ لا تسحب رفوف الباب للخارج. قد يتم سحب الباب بشكل مائل، وقد يخرج رف الزجاجات من مكانه، أو قد يسقط الجهاز.
- ◀ افتح الأبواب وأغلقها بالمقابض فقط. الفجوة بين الأبواب والكاينة ضيقة للغاية. لا تضع يديك في هذه المناطق لتجنب القُرح على أصابعك. افتح أبواب الثلاجة/الفريزر أو أغلقها عندما لا يكون هناك أطفال واقفين ضمن نطاق حركة الباب فقط.

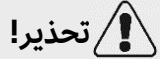

- ◀ لتجنب تلوث الطعام، يرجى مراعاة التعليمات التالية:
- ◀ - يمكن أن يتسبب فتح الباب لفترات طويلة في زيادة درجة الحرارة في حجيرات الجهاز بشكل كبير.
- ◀ - قم بتنظيف الأسطح التي قد تتلامس مع الطعام وأنظمة التصريف التي يمكن الوصول إليها تنظيفًا منتظمًا.
- ◀ - نظف خزانات المياه إذا لم يتم استخدامها لمدة 48 ساعة؛ اشطف نظام المياه المتصل بالإمداد إذا لم يتم سحب المياه لمدة 5 أيام.
- ◀ - قم بتخزين اللحوم النيئة والأسماك في حاويات مناسبة في الثلاجة، بحيث لا تتلامس مع غيرها من المواد الغذائية أو تسقط عليها قطرات من الأطعمة الأخرى.
- ◀ - حجيرات الطعام المجمد ذات النجمتين مناسبة لتخزين الأطعمة المجمدة مسبقًا، أو تخزين الآيس كريم ومكعبات الثلج أو صنعها.
- ◀ - الحجيرات ذات النجمة والنجمتين والثلاث نجومات ليست مناسبة لتجميد الطعام الطازج.
- ◀ - في حالة ترك جهاز التبريد فارغًا لفترات طويلة، قم بإيقاف التشغيل وإزالة الثلج وتنظيف الجهاز وتجفيفه، وترك الباب مفتوحًا لمنع نمو الطحالب داخل الجهاز.
- ◀ لا تقم أبدًا بتخزين البيرة المعلبة أو المشروبات أو السوائل في الزجاجات أو العلب (بالإضافة إلى المشروبات الروحية عالية التركيز) خاصة المشروبات الغازية في الفريزر، حيث أنها ستنفجر أثناء التجميد.
- ◀ لا تخزن مواد متفجرة مثل علب الهواء المضغوط ذات المواد الدافعة القابلة للاشتعال في هذا الجهاز.
- ◀ لا تخزن الأدوية أو البكتيريا أو العوامل الكيميائية في الجهاز. هذا الجهاز مخصص للاستخدام المنزلي فقط. لا يوصى بتخزين المواد التي تتطلب درجات حرارة دقيقة.
- ◀ تحقق من حالة الطعام في حالة حدوث تدفئة في الفريزر.
- ◀ لا تعين درجة حرارة منخفضة بلا ضرورة في حجيرة الثلاجة. قد تحدث درجات حرارة دون الصفر في الإعدادات العالية. تنبيه: يمكن أن تنفجر الزجاجات
- ◀ تجنب لمس السلع المجمدة إذا كانت يداك مبتلتين (قم بارتداء القفازات). لا تأكل المصاصات المثلجة فورًا بعد إزالتها من حجيرة الفريزر. هناك خطر حدوث تجمد أو تكون بثور بسبب الثلج. الإسعافات الأولية: اترك مكان التعرض مباشرة تحت الماء البارد الجارى. لا تسحبه!

تحذير! 

- ◀ لا تلمس السطح الداخلى لحجيرة تخزين الفريزر أثناء التشغيل، خاصةً باستخدام اليدين المبللتين، حيث قد تتجمد يديك، وتلتصق بالسطح.
- ◀ افصل الجهاز في حالة انقطاع التيار الكهربائي أو قبل التنظيف. انتظر 7 دقائق على الأقل قبل إعادة تشغيل الجهاز، حيث أن التشغيل المتكرر قد يؤدي إلى تلف الضاغط.
- ◀ **تحذير:** لا تستخدم الأجهزة الكهربائية داخل حجيرات تخزين الطعام بالجهاز، إلا إذا كانت من النوع الذي أوصت به الشركة المصنعة.

الصيانة/التنظيف

- ◀ تأكد من أن الأطفال يخضعون للإشراف إذا قاموا بالتنظيف والصيانة.
- ◀ افصل الجهاز عن التيار الكهربائي قبل إجراء أى صيانة روتينية. انتظر 5 دقائق على الأقل قبل إعادة تشغيل الجهاز حيث أن التشغيل المتكرر قد يؤدي إلى تلف الضاغط.
- ◀ امسك القابس، وليس الكابل، عند فصل الجهاز.
- ◀ لا تقم بتنظيف الجهاز باستخدام الفرش الصلبة، والفرش السلكية، ومسحوق التنظيف، والبنزين، وأميلات الأسيتات، والأسيتون والمحاليل العضوية المماثلة، أو المحاليل الحمضية أو القلوية. يرجى التنظيف باستخدام منظف الثلجة/الفريزر الخاص لتجنب حدوث ضرر. في النهاية، استخدم الماء الدافئ ومحلول صودا الخبز - حوالى ملعقة كبيرة من صودا الخبز إلى لتر / كوارت من الماء. قم بالشفط بالكامل بالماء، ثم التجفيف جيدًا. لا تستخدم مساحيق تنظيف قوية أو مسببة للتآكل. تجنب القيام بغسل الأجزاء القابلة للفق في غسالة الأطباق.
- ◀ لا تكشط الجليد والثلج بأشياء حادة. لا تستخدم البخاخات أو أجهزة التسخين الكهربائية مثل السخان أو مجفف الشعر أو أجهزة التنظيف بالبخار أو مصادر الحرارة الأخرى لتجنب تلف الأجزاء البلاستيكية.
- ◀ **تحذير:** لا تستخدم أجهزة ميكانيكية أو وسائل أخرى لتسريع عملية إذابة الثلج بخلاف تلك الموصى بها من جانب الشركة المصنعة.
- ◀ في حال تلف كابل التغذية، يجب استبداله بواسطة الشركة المصنعة، أو وكيل الخدمة الخاص بها أو الأشخاص المؤهلين بالدرجة نفسها لتفادى التعرض للخطر.
- ◀ لا تحاول أن تصلح أو تفك أو تعدل الجهاز بنفسك. في حالة الحاجة للإصلاح يرجى الاتصال بالدعم الخاص بنا مباشرة.
- ◀ في حالة تلف مصباح الإضاءة، يجب استبداله من قبل الشركة المصنعة أو وكيل الصيانة التابع لها أو غيره من الأشخاص المؤهلين لتفادى التعرض للخطر.

تحذير! 

- ◀ تخلص من الغبار الموجود بالجزء الخلفى من الوحدة مرة واحدة على الأقل في السنة
- ◀ لتجنب خطر نشوب الحريق وزيادة استهلاك الطاقة أيضًا.
- ◀ لا تقم برش الجهاز أو غسله أثناء التنظيف.
- ◀ لا تستخدم رشاش الماء أو البخار لتنظيف الجهاز.
- ◀ لا تنظف الأرفف الزجاجية الباردة أو الباب الزجاجى بالماء الساخن. قد يؤدي تغير درجة الحرارة المفاجئ إلى انكسار الزجاج.
- ◀ إذا تركت جهازك خارج الاستخدام لفترة طويلة، فاتركه مفتوحًا لمنع الروائح والأبخرة الكريهة من التراكم بالداخل.

معلومات غاز التبريد**تحذير!** 

يحتوى الجهاز على غاز تبريد أيزوبيوتان (R600a) قابل للاشتعال. تأكد من عدم تلف دائرة التبريد أثناء النقل أو التركيب. قد يتسبب تسرب وسيط التبريد في حدوث إصابات بالعينين أو تهيجهما. في حالة حدوث ضرر، ابق بعيدًا عن مصادر النار المفتوحة، وقم بتهوية الغرفة جيدًا، **ولا** تقم بتوصيل أو فصل أسلاك الطاقة الخاصة بالجهاز أو أى جهاز آخر. قم بإبلاغ خدمة العملاء.

في حالة ملامسة سائل التبريد للعينين، اشطفهما على الفور تحت الماء الجارى واتصل بأخصائى العيون على الفور.

تحذير: نظام التبريد تحت ضغط مرتفع. لا تعبت به. نظرًا لاستخدام المبردات القابلة للاشتعال، يرجى تركيب الجهاز ومناولته وصيانته بدقة وفقًا للتعليمات والاتصال بالوكيل المتخصص أو خدمة ما بعد البيع لدينا للتخلص من الجهاز.

تحذير! 

بالنسبة للثلاجات المزودة بوظيفة الماء المثلج، يرجى الانتباه إلى التحذير التالى:
بالنسبة للأجهزة التى لا يُقصد توصيلها بمصدر إمداد المياه:
تحذير: املاه بالماء العذب فقط.
للأجهزة المراد توصيلها بمصدر إمداد المياه:
تحذير: قم بتوصيله بإمدادات مياه الشرب فقط.
إذا كنت ترغب في تنظيف نظام المياه، يرجى الرجوع إلى كتيب المستخدم. إذا كانت لديك أى أسئلة، يرجى الاتصال بخدمة ما بعد البيع.

الاستخدام المقصود

هذا الجهاز مخصص لتبريد الأطعمة وتجميدها. تم تصميمه حصرياً للاستخدام في المنزل والتطبيقات المماثلة مثل مناطق مطبخ الموظفين في المتاجر والمكاتب وبيئات العمل الأخرى؛ منازل المزرعة والعملاء في الفنادق والموتيلات وغيرها من البيئات السكنية وكذلك في أماكن المبيت والإفطار والأعمال التجارية. غير مخصص للاستخدام التجاري أو الصناعي. التغييرات أو التعديلات على الجهاز غير مسموح بها. قد يتسبب الاستخدام غير المقصود في مخاطر وفقدان مطالبات الضمان.

المعايير والتوجيهات CE و UKCA

يفي هذا المنتج بمتطلبات جميع توجيهات المفوضية الأوروبية المعمول بها مع المعايير المنسقة المقابلة ومعايير المملكة المتحدة، والتي تنص على علامات CE و UKCA.

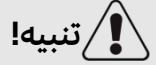

تنبيه!

عندما تغلق الباب، يتم وضع شريط الباب العمودي على تلاجة

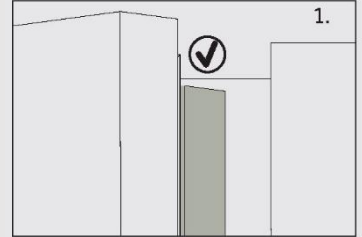

إذا حاولت إغلاق الباب الأيسر وكان شريط الباب الرأسى غير مثنى (2)، فيجب عليك ثنيه أولاً، وإلا فسيصطدم شريط الباب بعمود التثبيت أو الباب الأيمن. وبالتالي سيحدث تسرب أو تلف في مزلق الباب.

يوجد خيط تدفئة داخل الإطار. سترتفع درجة حرارة السطح قليلاً، وهو أمر طبيعي، ولن يؤثر ذلك على وظيفة الجهاز.

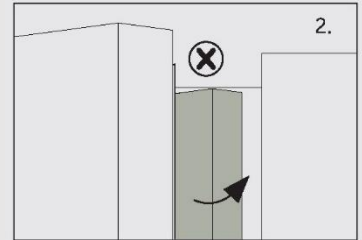

ملاحظة 

بسبب التغييرات الفنية والفاذج المختلفة، قد تختلف بعض الرسوم التوضيحية في هذا الكتيب عن النموذج الخاص بك.

الموديل (HCR7918EIMP / HCR7918EIMB / HCR7918EIMP) (المملكة المتحدة)
(مع صانع الثلج في الباب)

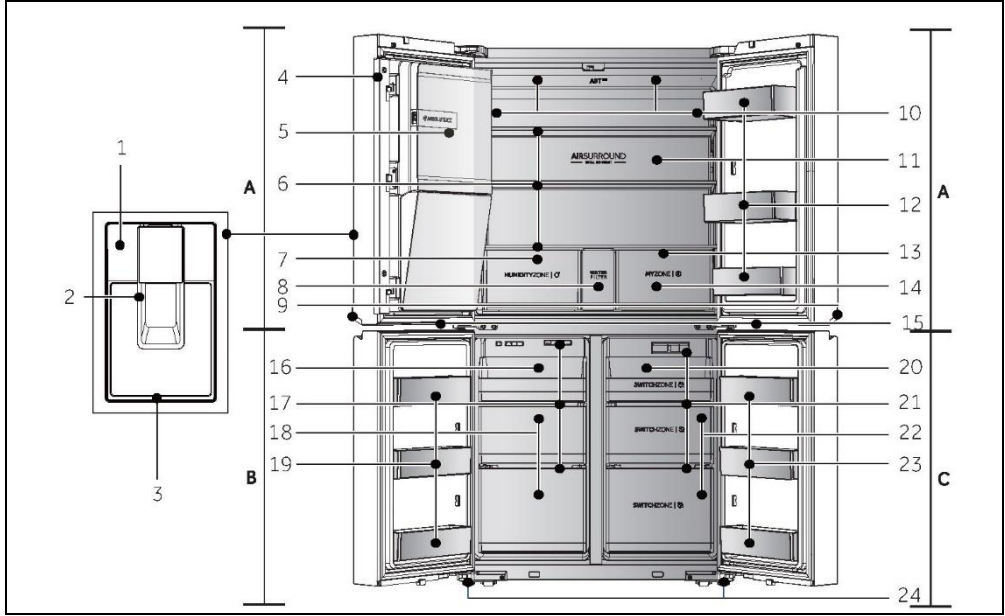

- | | |
|--------------------------------|---|
| 14 درج My Zone | A: حجرة التلاجة |
| 15 الفريزر / مصباح Switch Zone | 1 لوحة التحكّم |
| B: حجرة المجمّد | 2 مجداف موزع |
| 16 صينية منزلة | 3 صينية التنقيط |
| 17 مجري هواء | 4 دعامة عامودية |
| 18 أدراج تخزين الفريزر | 5 صانع الثلج الألي |
| 19 حامل الزجاجاة | 6 الأرفف الزجاجاة |
| C: حجرة Switch Zone | 7 درج Humidity Zone |
| 20 صينية منزلة | 8 غطاء فلتر المياه |
| 21 مجري هواء | 9 مصباح اليد |
| 22 أدراج Switch Zone | 10 مجري الهواء وجهاز الاستشعار (خلف اللوحة) |
| 23 حامل الزجاجاة | 11 المصباح الخلفي |
| 24 أقدم قابلة للضبط | 12 حامل زجاجات/رف الباب |
| | 13 مجري الهواء (خلف الأدراج) |

لوحة التحكم (HCR7918EIMP / HCR7918EIMB / HCR7918EIMP) (المملكة المتحدة)

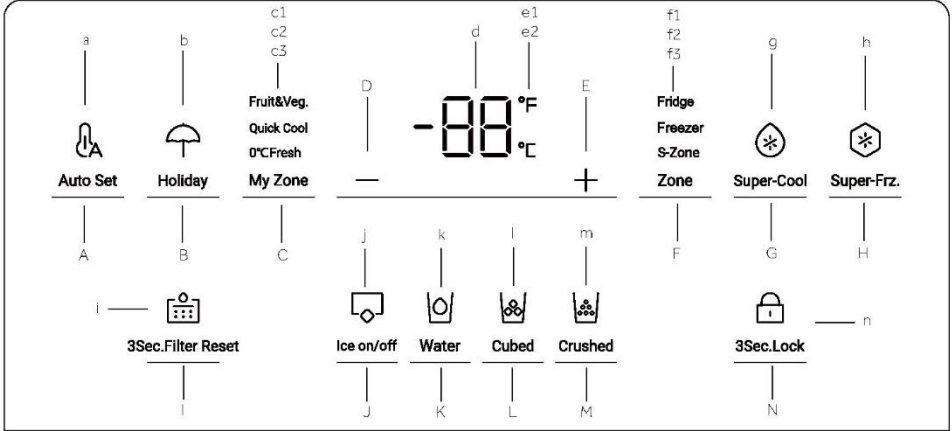

المؤشرات:

- a وضع Auto Set
- b وضع العطلة
- c1 وضع Fruit & Vegetable
- c2 وضع Quick Cool
- c3 وضع 0°C Fresh
- d شاشة درجة الحرارة
- e1 درجة فهرنهايت
- e2 درجة مئوية
- f1 مؤشر الثلاجة
- f2 مؤشر الفريزر
- f3 مؤشر S-Zone
- g وظيفة Super-Cool
- h وظيفة Super-Freeze
- i وظيفة إعادة تعيين الفلتر
- j وضع صانع الثلج
- k وظيفة أخذ الماء
- l وظيفة مكعبات الثلج
- m وظيفة الثلج المجروش
- n قفل لوحة التحكم

الأزرار:

- A مفتاح وضع Auto Set
- B مفتاح وضع العطلة
- C مفتاح درج My Zone
- D زر تعديل درجة الحرارة "-"
- E زر تعديل درجة الحرارة "+"
- F مفتاح المنطقة
- G مفتاح Super-Cool
- H مفتاح Super-Freeze
- I مفتاح وظيفة إعادة تعيين الفلتر
- J محدد وضع صانع الثلج
- K مفتاح وظيفة أخذ الماء
- L مفتاح وظيفة مكعبات الثلج
- M مفتاح وظيفة الثلج المجروش
- N مفتاح قفل اللوحة

ملاحظة 

بسبب التغييرات الفنية والمناذج المختلفة، قد تختلف بعض الرسوم التوضيحية في هذا الكتيب عن النموذج الخاص بك.

الموديل (HCR7918ENMP)
(بدون صانع ثلج في الباب)

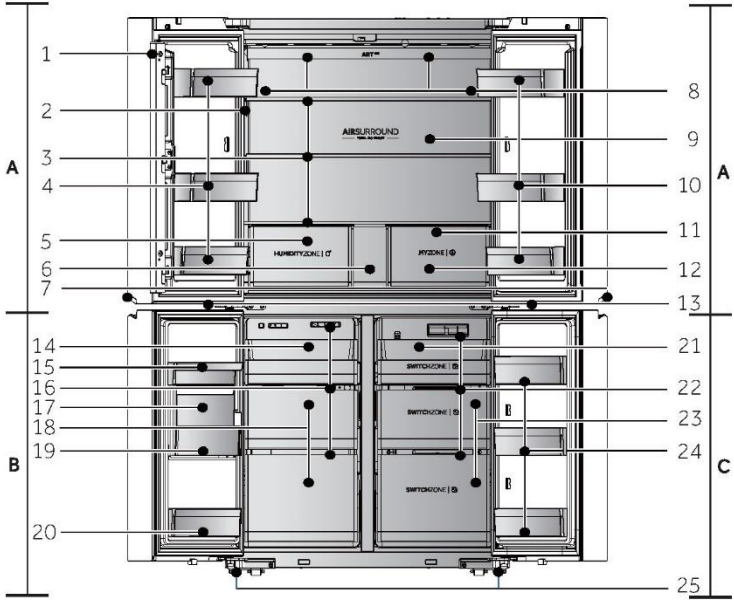
**حجرة المجمد B:**

- 14 صينية منزلة
- 15 صندوق الماء
- 16 مجري هواء
- 17 صانع الثلج
- 18 أدراج تخزين الفريزر
- 19 صندوق ثلج
- 20 حامل الزجاج

حجرة Switch Zone C:

- 21 صينية منزلة
- 22 مجري هواء
- 23 أدراج Switch Zone
- 24 حامل الزجاج
- 25 أقدام قابلة للضبط

A: حجرة الثلاجة:

- 1 دعامة عامودية
- 2 لوحة التحكم
- 3 الأرفف الزجاجية
- 4 حامل زجاجات/رف الباب
- 5 درج Humidity Zone
- 6 درج تخزين
- 7 مصباح اليد
- 8 مجرى الهواء وجهاز الاستشعار (خلف اللوحة)
- 9 المصباح الخلفي
- 10 حامل زجاجات/رف الباب
- 11 مجري الهواء (خلف الأدراج)
- 12 درج My Zone
- 13 الفريزر / مصباح Switch Zone

لوحة التحكم (HCR7918ENMP)

الأزرار:

- A مفتاح وضع Auto Set
- B مفتاح وضع العطلة
- C1 مفتاح Fruit & Vegetable
- C2 مفتاح وظيفة Quick Cool
- C3 مفتاح وظيفة °0 Fresh
- D زر تعديل درجة الحرارة "-"
- E زر تعديل درجة الحرارة "+"
- F مفتاح المنطقة
- G مفتاح Super-Cool
- H مفتاح Super-Freeze
- N مفتاح قفل اللوحة

المؤشرات:

- a وضع Auto Set
- b وضع العطلة
- c1 وضع Fruit & Vegetable
- c2 وضع Quick Cool
- c3 وضع °0 Fresh
- d شاشة درجة الحرارة
- e1 درجة فهرنهايت
- e2 درجة مئوية
- f1 مؤشر التلاجة
- f2 مؤشر الفريزر
- f3 مؤشر S-Zone
- g وظيفة Super-Cool
- h وظيفة Super-Freeze
- n قفل لوحة التحكم

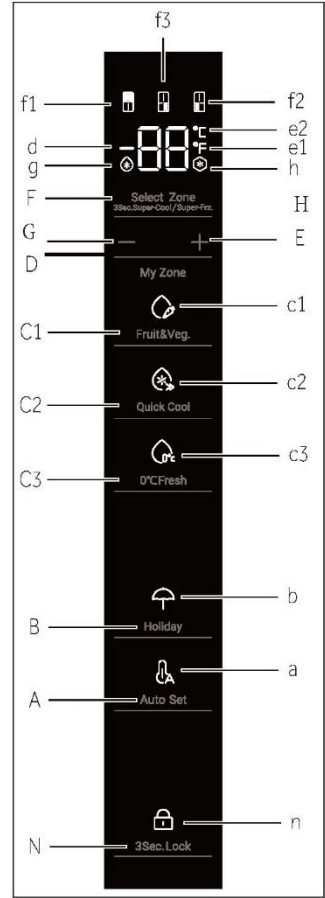

قبل الاستخدام الأول

- ◀ قم بإزالة جميع مواد التغليف، واحتفظ بها بعيداً عن متناول الأطفال وتخلص منها بطريقة صديقة للبيئة.
- ◀ قم بتنظيف الجهاز من الداخل والخارج بالماء وبمنظف معتدل قبل وضع أي طعام فيه.
- ◀ بعد ضبط مستوى الجهاز مع الأرضية وتنظيفه، انتظر لمدة 2-5 ساعات على الأقل قبل توصيله بمصدر الطاقة. انظر قسم "التركيب".
- ◀ قم بتبريد الأجزاء بشكل مسبق وبعائدات عالية قبل تحميل الطعام. تساعد وظيفة Power-Freeze على تبريد الحجيرات بسرعة.
- ◀ يم تعيين درجة حرارة التلاجة ودرجة حرارة الفريزر تلقائياً على 5 درجات مئوية و-18 درجة مئوية على التوالي. هذه الإعدادات للموصى بها. يمكنك تغيير درجات الحرارة هذه يدوياً إذا رغبت في ذلك. يرجى الاطلاع على "تعديل درجة الحرارة".

مفاتيح المستشعر

الأزرار الموجودة على لوحة التحكم هي مفاتيح المستشعر، والتي تستجيب بالفعل عند لمسها بالإصبع بخفة.

تشغيل/إيقاف تشغيل الجهاز

يعمل الجهاز بمجرد توصيله بمصدر الطاقة.

عند تشغيل التلاجة لأول مرة، يضيء المؤشر "d" (شاشة درجة الحرارة). يتم ضبط درجة حرارة التلاجة ودرجة حرارة S-Zone ودرجة حرارة الفريزر تلقائيًا على 5 درجات مئوية و -6 درجات مئوية و -18 درجة مئوية على التوالي. يضيء المؤشر "A" (وضع Auto Set). ربما يكون قفل اللوحة نشطًا.

ملاحظة 

عند تشغيل الجهاز بعد انقطاع مصدر الطاقة الرئيسي، قد يستغرق الوصول إلى درجات الحرارة الصحيحة ما يصل إلى 12 ساعة.

فَرِّغ الجهاز قبل إيقاف التشغيل. لإيقاف تشغيل الجهاز، اسحب كابل الطاقة خارج مقبس الطاقة.

قفل/إلغاء قفل اللوحة

القفل التلقائي: عندما يتم إغلاق باب التلاجة و باب الفريزر و باب S-Zone ولا توجد عملية تشغيل مفتاح في غضون 30 ثانية، سيتم إطفاء شاشة العرض وإغلاقها تلقائيًا.



قفل يدوي: عندما تكون شاشة العرض غير مغلقة، اضغط على الزر "N" (مفتاح قفل اللوحة) مع الاستمرار لمدة 3 ثوانٍ، ويصدر الجرس مرة واحدة، ويضيء المؤشر "n" (قفل اللوحة)، ويتم قفل الشاشة.



تعديل درجة الحرارة

تتأثر درجات الحرارة الداخلية بالعوامل التالية:

- ◀ درجة الحرارة المحيطة
- ◀ تردد فتح الباب
- ◀ كمية الأطعمة المخزنة
- ◀ تركيب الجهاز

تعديل درجة حرارة التلاجة

1. عندما تكون شاشة العرض غير مقفلة، اضغط على الزر "F" (مفتاح المنطقة). يرن الجرس مرة واحدة، يومض المؤشر "f1" (مؤشر التلاجة)، ثم يأتي بعد ذلك وضع ضبط درجة حرارة التلاجة.
2. اضغط على الزر "D" (زر تعديل درجة الحرارة "-") في كل مرة، يرن الجرس مرة واحدة، وسيتم تقليل درجة الحرارة المحددة للتلاجة بمقدار 1. سيتم عرض درجة حرارة التلاجة بالتسلسل "5°C -> 4°C -> 3°C -> 2°C -> 1°C -> 9°C -> 8°C -> 7°C -> 6°C -> 5°C".

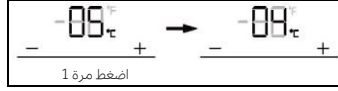

3. اضغط على الزر "E" (زر ضبط درجة الحرارة "+") في كل مرة، يرن الجرس مرة واحدة، ستزداد درجة الحرارة المحددة للتلاجة بمقدار 1. سيتم عرض درجة حرارة التلاجة بالتسلسل "5°C -> 6°C -> 7°C -> 8°C -> 9°C -> 1°C -> 2°C -> 3°C -> 4°C -> 5°C".

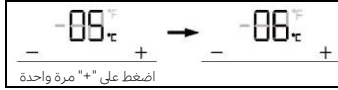

ملاحظة



بعد ضبط درجة الحرارة، إذا لم يكن هناك تشغيل في غضون 5 ثوان، فسيتم اختيار النظام تلقائيًا وحفظ درجة الحرارة المحددة.

تعديل درجة حرارة الفريزر

1. عندما تكون شاشة العرض غير مقفلة، اضغط على الزر "F" (مفتاح المنطقة). يرن الجرس مرة واحدة، يومض المؤشر "f2" (مؤشر الفريزر)، ثم يأتي هنا وضع ضبط درجة حرارة الفريزر.
2. اضغط على الزر "D" (زر تعديل درجة الحرارة "-") في كل مرة، يرن الجرس مرة واحدة، وسيتم تقليل درجة الحرارة المحددة للفريزر بمقدار 1. سيتم عرض درجة حرارة الفريزر بالتسلسل "18°C -> 17°C -> 16°C -> 15°C -> 14°C -> 24°C -> 23°C -> 22°C -> 21°C -> 20°C -> 19°C -> 18°C".

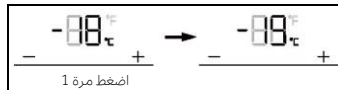

3. اضغط على الزر "E" (زر ضبط درجة الحرارة "+") في كل مرة، يرن الجرس مرة واحدة، ستزداد درجة الحرارة المحددة للفريزر بمقدار 1. سيتم عرض درجة حرارة الفريزر بالتسلسل "18°C -> 17°C -> 16°C -> 15°C -> 14°C -> 24°C -> 23°C -> 22°C -> 21°C -> 20°C -> 19°C -> 18°C".

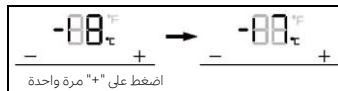

ملاحظة

بعد ضبط درجة الحرارة، إذا لم يكن هناك تشغيل في غضون 5 ثوان، فسيتم اختيار النظام تلقائيًا وحفظ درجة الحرارة المحددة.

اضبط درجة حرارة (Switch Zone (S-Zone

عندما تكون شاشة العرض غير مغلقة، اضغط على الزر "F" (مفتاح المنطقة). يرن الجرس مرة واحدة، يومض المؤشر "f3" (مؤشر S-Zone)، ثم هنا يأتي وضع ضبط درجة الحرارة ل S-Zone.

1. اضغط على الزر "D" (زر ضبط درجة الحرارة "-") في كل مرة، بين الجرس مرة واحدة، وسيتم تقليل درجة الحرارة المحددة ل S-Zone بمقدار 1. ستظهر درجة حرارة S-Zone بالتسلسل
 $-6^{\circ}\text{C} \rightarrow -7^{\circ}\text{C} \rightarrow -8^{\circ}\text{C} \rightarrow -9^{\circ}\text{C} \rightarrow -10^{\circ}\text{C} \rightarrow -11^{\circ}\text{C} \rightarrow -12^{\circ}\text{C} \rightarrow -13^{\circ}\text{C} \rightarrow -14^{\circ}\text{C} \rightarrow -15^{\circ}\text{C} \rightarrow -16^{\circ}\text{C} \rightarrow -17^{\circ}\text{C} \rightarrow -18^{\circ}\text{C}$
 $\rightarrow 5^{\circ}\text{C} \rightarrow 4^{\circ}\text{C} \rightarrow 3^{\circ}\text{C} \rightarrow 2^{\circ}\text{C} \rightarrow 1^{\circ}\text{C} \rightarrow 0^{\circ}\text{C} \rightarrow -1^{\circ}\text{C} \rightarrow -2^{\circ}\text{C} \rightarrow -3^{\circ}\text{C} \rightarrow -4^{\circ}\text{C} \rightarrow -5^{\circ}\text{C} \rightarrow -6^{\circ}\text{C}$.

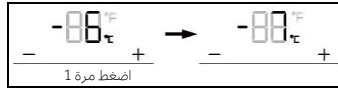

2. اضغط على الزر "E" (زر تعديل درجة الحرارة "+") في كل مرة، بين الجرس مرة واحدة، ستزداد درجة الحرارة المحددة ل S-Zone بمقدار 1. سيتم عرض درجة حرارة S-Zone بالتسلسل
 $-6^{\circ}\text{C} \rightarrow -5^{\circ}\text{C} \rightarrow -4^{\circ}\text{C} \rightarrow -3^{\circ}\text{C} \rightarrow -2^{\circ}\text{C} \rightarrow -1^{\circ}\text{C} \rightarrow 0^{\circ}\text{C} \rightarrow 1^{\circ}\text{C} \rightarrow 2^{\circ}\text{C} \rightarrow 3^{\circ}\text{C} \rightarrow 4^{\circ}\text{C} \rightarrow 5^{\circ}\text{C} \rightarrow 6^{\circ}\text{C} \rightarrow 7^{\circ}\text{C} \rightarrow 8^{\circ}\text{C} \rightarrow 9^{\circ}\text{C} \rightarrow 10^{\circ}\text{C} \rightarrow 11^{\circ}\text{C} \rightarrow 12^{\circ}\text{C} \rightarrow 13^{\circ}\text{C} \rightarrow 14^{\circ}\text{C} \rightarrow 15^{\circ}\text{C} \rightarrow 16^{\circ}\text{C}$
 $\rightarrow 17^{\circ}\text{C} \rightarrow 18^{\circ}\text{C}$.

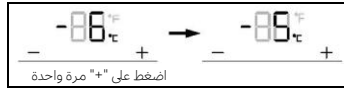

ملاحظة

بعد ضبط درجة الحرارة، إذا لم يكن هناك تشغيل في غضون 5 ثوان، فسيتم اختيار النظام تلقائيًا وحفظ درجة الحرارة المحددة.

وظيفة Super-Cool

1. عند فتح شاشة العرض، اضغط على الزر "G" (محدد Super-Cool)، يرن الجرس مرة واحدة، ويضيء المؤشر "g" (وظيفة Super-Cool)، ثم يتم تشغيل وظيفة Super-Cool.
2. عندما يضيء المؤشر "g" (وظيفة Super-Cool)، اضغط على الزر "G" (محدد Super-Cool)، يرن الجرس مرة واحدة، وينطفئ المؤشر "g" (وظيفة Super-Cool)، ثم يتم إيقاف وظيفة Super-Cool.
3. بعد تشغيل وظيفة Super-Cool، ستقوم التلاجة تلقائيًا بإيقاف تشغيل الوظيفة عندما تصل إلى الحالة المحددة. إذا كنت ترغب في الخروج يدويًا، يمكنك الضغط على الزر "G" (محدد Super-Cool) لإيقاف تشغيله.



ملاحظة 

في حالة Super-Cool، لا يمكن ضبط درجة حرارة التلاجة. إذا تم الضغط على الزر "D" (زر ضبط درجة الحرارة "-") أو الزر "E" (زر تعديل درجة الحرارة "+") لضبط درجة حرارة التلاجة، فسيومض المؤشر "f1" (مؤشر التلاجة) مع مطالبة صوت يشير إلى أنه لا يمكن تنفيذ هذه العملية.

في حالة وظيفة Super-cool، لا يمكن تشغيل وظيفة Auto Set في نفس الوقت بسبب أوضاع التحكم المختلفة. عند اختيار وظيفة تعارض مع وظيفة أخرى، سيتم إنهاء الوظيفة الأصلية تلقائيًا.

وظيفة (Super-Frz) Super-Freeze

1. عند إلغاء قفل شاشة العرض، اضغط على الزر "H" (محدد Super-Freeze)، بين الجرس مرة واحدة، ويضيء المؤشر "h" (وظيفة Super-Freeze)، ثم سيتم تشغيل وظيفة Super-Freeze. اضغط على الزر "E" (Super-Frz).
2. عندما يضيء المؤشر "h" (وظيفة Super-Freeze)، اضغط على الزر "H" (محدد Super-Freeze)، بين الجرس مرة واحدة، وينطفئ المؤشر "h" (وظيفة Super-Freeze)، ثم سيتم إيقاف تشغيل وظيفة التجميد.
3. بعد تشغيل وظيفة Super-Freeze، ستقوم التلاجة تلقائيًا بإيقاف تشغيل الوظيفة عندما تصل إلى الحالة المحددة. إذا كنت تريد الخروج يدويًا، يمكنك الضغط على الزر "H" (محدد Super-Freeze) لإيقاف تشغيله.

ملاحظة 

في حالة Super-Freeze، لا يمكن ضبط درجة حرارة الفريزر. إذا تم الضغط على الزر "D" (زر ضبط درجة الحرارة "-") أو الزر "E" (زر تعديل درجة الحرارة "+") لضبط درجة حرارة الفريزر، فسيومض المؤشر "f2" (مؤشر الفريزر) مع مطالبة صوت يشير إلى أنه لا يمكن تنفيذ هذه العملية.

تم تصميم وظيفة Super-Freeze للحفاظ على القيمة الغذائية للأطعمة المجمدة، وسوف يتم تجميد الطعام في أقصر وقت. إذا تم تجميد كميات كبيرة من الأطعمة المجمدة في وقت واحد، فمن المستحسن أن يأخذ المستخدمون الأطعمة التي لا يمكن تجميدها من S-Zone، وتحويل درجة حرارة S-Zone إلى أقل من -18 درجة مئوية، لاستخدامها كفريزر. وفي الوقت نفسه، يجب ضبط وظيفة Super-Freeze قبل 24 ساعة، لجعل الفريزر S-Zone يمتلكان درجة حرارة منخفضة نسبيًا ويتم وضع الطعام فيهما. في هذا الوقت، تم تحسين سرعة التجميد للفريزر S-Zone، ويمكن تجميد الطعام بسرعة، والحفاظ على تغذية الطعام بشكل فعال، ويصبح التخزين مناسبًا تمامًا.

وضع Auto Set

1. عندما تكون شاشة العرض غير مغلقة، اضغط على الزر "A" (محدد وضع Auto Set)، يرن الجرس مرة واحدة، ويضيء المؤشر "أ" (وضع Auto Set)، ثم يتم تشغيل وظيفة Auto Set.
2. عندما يضيء المؤشر "أ" (وضع Auto Set)، اضغط على الزر "أ" (محدد وضع Auto Set)، يرن الجرس مرة واحدة، وينطفئ المؤشر "أ" (وضع Auto Set)، ثم يتم إيقاف تشغيل وظيفة Auto Set.



3. هذا البرد لديه وظيفة استشعار الإنسان. ستضيء لوحة التحكم ومصباح القبيض ومصباح العرض تلقائيًا إذا اقترب المستخدم من الثلاجة. في حالة إلغاء القفل، استمر في الضغط على الزر "A" (محدد وضع Auto Set) لمدة 3 ثوانٍ، ثم يرن الجرس مرة واحدة، ثم يتم إيقاف تشغيل وظيفة استشعار الإنسان. يمكن أيضًا تشغيل وظيفة استشعار الإنسان بنفس العملية.

ملاحظة

في وضع Auto Set، لا يمكن ضبط درجة حرارة الثلاجة أو الفريزر. إذا تم الضغط على الزر "D" (زر تعديل درجة الحرارة "-") أو الزر "E" (زر تعديل درجة الحرارة "+") لضبط درجة حرارة الثلاجة أو الفريزر، فإن المؤشر "f1" (مؤشر الثلاجة) أو "f2" (مؤشر الفريزر) سيومض بصوت موجه للإشارة إلى أنه لا يمكن تنفيذ هذه العملية.

في وضع Auto Set، نظرًا لاختلاف طرق التحكم، إذا تم ضبط وظيفة "Super-Cool" أو "Super-Freeze"، ينطفئ المؤشر "أ" (وضع Auto Set)، ثم تنتهي وظيفة Auto Set تلقائيًا.

في وضع Auto Set، يمكن ضبط درجة حرارة S-Zone يدويًا وفقًا للاحتياجات.

وضع العطلة

وضع العطلة مصمم لعدم استخدام الثلاجة لفترة طويلة. عند تشغيل وضع العطلة، يكون الفريزر تحت السيطرة العادية، ويتم ضبط درجة حرارة الثلاجة تلقائيًا على 17 درجة مئوية، ولا تزيد درجة الحرارة الفعلية عن 17 درجة مئوية، مما يمنع الرائحة الغريبة الناتجة عن الحرارة الزائدة، ويساعد على تقليل استهلاك الطاقة في نفس الوقت.

1. عندما تكون شاشة العرض غير مغلقة، اضغط على الزر "B" (محدد وضع العطلة)، يرن الجرس مرة واحدة، ويضيء المؤشر "b" (وضع العطلة)، ثم سيتم تشغيل وظيفة العطلة.
2. عندما يضيء المؤشر "b" (وضع العطلة)، اضغط على الزر "B" (محدد وضع العطلة)، يرن الجرس مرة واحدة، وينطفئ المؤشر "b" (وضع العطلة)، ثم يتم إيقاف تشغيل وظيفة العطلة.

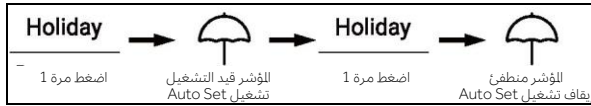

3. في حالة إلغاء القفل، اضغط مع الاستمرار على الزر "B" (محدد وضع العطلة) لمدة 3 ثوانٍ، ويصدر الجرس مرة واحدة، ثم يتم إيقاف تشغيل مصباح العرض. يمكن أيضًا تشغيل وظيفة مصباح العرض بنفس العملية.

ملاحظة 

في حالة الإجازة، لا يمكن تعديل درجة حرارة التلاجة. إذا تم الضغط على الزر "D" (زر ضبط درجة الحرارة "-") أو الزر "E" (زر تعديل درجة الحرارة "+") لضبط درجة حرارة التلاجة، فسيومض المؤشر "f1" (مؤشر التلاجة) مع مطالبة صوت يشير إلى أنه لا يمكن تنفيذ هذه العملية. قبل استخدام وظيفة العطلة، يرجى إفراغ التلاجة لمنع تلف الطعام فيها. عند تشغيل وظيفة العطلة، لا يمكن تشغيل وظيفة "Auto Set" أو وظيفة "Super-Cool" في نفس الوقت.

درج My Zone

1. عندما تكون شاشة العرض غير مقللة، اضغط على الزر "C" (محدد درج My Zone)، يرن الجرس مرة واحدة، سيضيء المؤشر "c1" (وضع Fruit & Vegetable)، والمؤشر "c2" (وضع Quick Cool) والمؤشر "c3" (وضع Fresh 0°C) بالتسلسل.
2. عندما يضيء المؤشر "c1" (وضع Fruit & Vegetable)، اضغط على الزر "C" (محدد درج My Zone)، يرن الجرس مرة واحدة، وينطفئ المؤشر "c1" (وضع Fruit & Vegetable)، ثم يتم إيقاف تشغيل وظيفة Fruit & Vegetable مع إضاءة المؤشر "c2" (وضع Quick Cool).
3. عندما يضيء المؤشر "c2" (وضع Quick Cool)، اضغط على الزر "C" (محدد درج My Zone)، يرن الجرس مرة واحدة، وينطفئ المؤشر "c2" (وضع Quick Cool)، ثم يتم إيقاف تشغيل وظيفة Quick Cool مع إضاءة المؤشر "c3" (درجة مئوية لوضع 0°C Fresh).
4. عندما يضيء المؤشر "c3" (وضع Fresh 0°C)، اضغط على الزر "C" (محدد درج My Zone)، يرن الجرس مرة واحدة، وينطفئ المؤشر "c3" (الوضع Fresh 0°C)، ثم يتم إيقاف تشغيل وظيفة Fresh 0°C مع إضاءة المؤشر "c1" (وضع Fruit & Vegetable).



5. في حالة إلغاء القفل، استمر في الضغط على الزر "C" (محدد درج My Zone) لمدة 3 ثوانٍ، ثم يرن الجرس مرة واحدة، ثم يتم إيقاف تشغيل مصباح القبض. يمكن أيضًا تشغيل مصباح القبض بنفس العملية. عندما يومض مصباح القبض، يتم تشغيل وظيفة EPP.

ملاحظة 

عند توصيل التلاجة بالكهرباء لأول مرة، يتم تشغيل وظيفة Fruit & Vegetable تلقائيًا.

وظيفة الفلتر

عندما تعمل الفلتر لمدة ستة أشهر، سيضيء مؤشر التذكير "i" (وظيفة إعادة تعيين الفلتر) لتذكير المستخدمين باستبدال فلتر جديد. عند استبدال الفلتر، استمر في الضغط على الزر "i" (مفتاح وظيفة إعادة تعيين الفلتر) لمدة 3 ثوانٍ لإلغاء التذكير، وسيتم إعادة ضبط التوقيت مع زرين الجرس.



ملاحظة

العمر الافتراضي للفلتر هو ستة أشهر. يوصى باستبدال الفلتر كل ستة أشهر.

وضع صانع الثلج

1. في حالة إلغاء القفل، اضغط على الزر "J" (محدد وضع صانع الثلج)، يرن الجرس مرة واحدة، ويضيء المؤشر "J" (وضع صانع الثلج)، ثم سيتم تشغيل وضع صانع الثلج.
2. عندما يضيء المؤشر "J" (وضع صانع الثلج)، اضغط على الزر "J" (محدد وضع صانع الثلج)، يرن الجرس مرة واحدة، وينطفئ المؤشر "J" (وضع صانع الثلج)، ثم يتم إيقاف تشغيل وضع صانع الثلج.

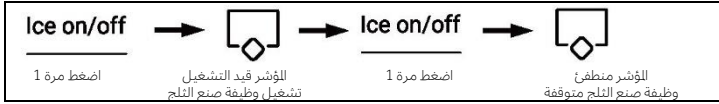

ملاحظة

عند إيقاف تشغيل وضع صانع الثلج، يومض تشغيل / إيقاف تشغيل صانع الثلج عندما يأخذ المستخدم مكعبات الثلج أو الثلج المجمد، مما يُطلب من المستخدم إيقاف تشغيل وظيفة صانع الثلج.

وظيفة أخذ الماء

في جميع الحالات (قفل أو بدون قفل)، اضغط على الزر "K" (مفتاح وظيفة أخذ الماء)، ينطلق الجرس مرة واحدة، ويضيء المؤشر "K" (وظيفة أخذ الماء)، ثم يتم تشغيل وظيفة أخذ الماء.



ملاحظة 

1. عندما يضيء المؤشر "k" (وظيفة أخذ الماء)، ينطفئ المؤشر "a" (وظيفة مكعبات الثلج) والمؤشر "m" (وظيفة الثلج للجروش). بعد الضغط على ذراع الموزع، سيتدفق الماء من منفذ السحب.
2. عندما يصل وقت أخذ الماء إلى 150 ثانية، ستصدر الثلاجة صوتًا وتحتفظ بالمياه حتى يصل الوقت إلى 180 ثانية، وسيتم قطع المياه وسيدخل صمام الماء وقت الحماية لمدة 200 ثانية، ومن ثم يمكن سحب الماء مرة أخرى.
3. عندما يصل وقت أخذ الماء التراكمي إلى 8 دقائق في غضون 10 دقائق، يدخل صمام الماء فترة الحماية لمدة 200 ثانية، ومن ثم يمكن سحب الماء مرة أخرى.

وظيفة مكعبات الثلج

في جميع الحالات أي (القفل أو الفتحة)، اضغط على الزر "L" (مفتاح وظيفة مكعبات الثلج)، يرن الجرس مرة واحدة، ويضيء المؤشر "i" (وظيفة مكعبات الثلج)، ثم سيتم تشغيل وظيفة مكعبات الثلج.

ملاحظة 

1. عندما يضيء المؤشر "a" (وظيفة مكعبات الثلج)، ينطفئ المؤشر "k" (وظيفة أخذ الماء) والمؤشر "m" (وظيفة الثلج للجروش). بعد الضغط على المفتاح الدقيق للموزع، سوف تتدفق مكعبات الثلج خارج منفذ السحب.
2. عند تشغيل صانع الثلج لأول مرة، يضيء المؤشر "a" والمؤشر "m" بشكل مترامن مع ذاكرة الحالة الأخيرة. عندما يتم توصيل صانع الثلج للمرة الأولى بالكهرباء للعمل، يتم إيقاف تشغيل وظيفة مكعبات الثلج افتراضيًا.
3. اضغط على المفتاح الدقيق للموزع، يضيء المصباح مع فتح الغطاء. ثم يبدأ محرك تكسير الثلج بالدوران عكس اتجاه عقارب الساعة لدفع مكعبات الثلج. قم بإرخاء المفتاح الدقيق للموزع، وينطفئ ضوءه مع توقف محرك تكسير الثلج، وسيغلق غطاء الموزع بعد 5 ثوانٍ.
4. في حالة مكعبات الثلج، عندما يكون وقت مكعبات الثلج أطول من 50 ثانية، سيبدأ صوت صغير في التنبيه (طرق) لإشعار المستخدمين بإغلاقه. عندما يصل الوقت إلى دقيقة واحدة، يتم إجبار الجهاز على إيقاف مكعبات الثلج، وتكون الوظيفة فعالة عند الضغط على المفتاح في المرة القادمة.
5. أثناء صنع مكعبات الثلج، إذا تم فتح باب الثلاجة، سيتوقف المحرك الذي ينقل الثلج، مع إغلاق غطاء الموزع، ينطفئ مؤشر الموزع، وسيتم إيقاف مكعبات الثلج.
6. يحظر الحصول على الثلج مع فتح باب الثلاجة.

وظيفة الثلج المجروش

في جميع الحالات (القفل أو الفتح)، اضغط على الزر "M" (مفتاح وظيفة الثلج المجروش)، وسوف يرن الجرس مرة واحدة، ويضيء المؤشر "m" (وظيفة الثلج المجروش)، ثم سيتم تشغيل وظيفة الثلج المجروش.



ملاحظة



1. عندما يضيء مؤشر "m" (وظيفة الثلج المجروش)، ينطفئ المؤشر "k" (وظيفة أخذ الماء) والمؤشر "a" (وظيفة مكعبات الثلج). بعد الضغط على المفتاح الدقيق للموزع، سوف يتدفق الثلج المجروش من منفذ السحب.
2. اضغط على المفتاح الدقيق للموزع، يضيء الصباح مع فتح الغطاء. ثم يبدأ محرك تكسير الثلج بالدوران في اتجاه عقارب الساعة لدفع مكعبات الثلج. قم بإرخاء المفتاح الدقيق للموزع، وينطفئ ضوءه مع توقف محرك تكسير الثلج، وسيغلق غطاء الموزع بعد 5 ثوانٍ.
3. في حالة الثلج المجروش، عندما يكون وقت الثلج المجروش أطول من 50 ثانية، سيكون هناك صفير يبدأ في التنبيه (طرق) لإشعار المستخدمين بإيقاف التشغيل. عندما يصل الوقت إلى دقيقة واحدة، يتم إجباره على إيقاف الثلج المجروش، وتكون الوظيفة فعالة عند الضغط على المفتاح في المرة القادمة.
4. أثناء صنع مكعبات الثلج، إذا تم فتح باب التلاجة، سيتوقف المحرك الذي ينقل الثلج، مع إغلاق غطاء الموزع، ينطفئ مؤشر الموزع، وسيتم إيقاف مكعبات الثلج.
5. يُحظر جرش الثلج مع فتح باب التلاجة.

التبديل بين الدرجات المنوية والفهرنهايت

1. يضبط مصنع التلاجة الدرجات المنوية بشكل افتراضي.
2. عند إلغاء قفل الشاشة، اسمر في الضغط على الزر "H" (محدد Super-Freeze) لمدة 3 ثوانٍ، ثم يرن الجرس مرة واحدة، وينطفئ المؤشر "e2" (درجات مئوية)، ويضيء المؤشر "e1" (درجات فهرنهايت).



وظيفة EPP

في حالة إلغاء القفل، اضغط باستمرار على الزر "H" (محدد Super-Freeze) والزر "A" (محدد وضع Auto Set) 5 مرات (خلال 5 ثوانٍ)، يرن الجرس مرة واحدة، ثم سيتم إيقاف وظيفة EPP. يمكن أيضًا تشغيل وظيفة EPP بنفس العملية.

إنذار فتح الباب

إذا ظل أي باب مفتوحًا لفترة طويلة جدًا أو لم يتم إغلاق الباب جيدًا، ستطلق الثلاجة صفييرًا على فترات زمنية محددة لتذكيرك بإغلاق الباب في الوقت المناسب.

ذاكرة انقطاع التيار

يتم تذكر حالة العمل الفوري لإيقاف التشغيل. بعد توصيل التيار مرة أخرى، لا يزال الجهاز يعمل وفقًا للإعداد قبل انقطاع التيار.

تعليمات صانع الثلج

تحذير!

- ◀ وصل الجهاز بمصدر مياه صالحة للشرب فقط.
- ◀ يجب ألا يتم التوصيل بخط المياه إلا بالاستعانة بسباك مؤهل ووفقاً للتشريعات واللوائح المحلية التي تحكم جودة المياه.

ملاحظة

لا يغطي ضمان الجهاز تركيب خط المياه هذا.

توصيل المياه بالجهاز

1. قم بإزالة السدادة المطاطية (1) من صمام مدخل الماء.

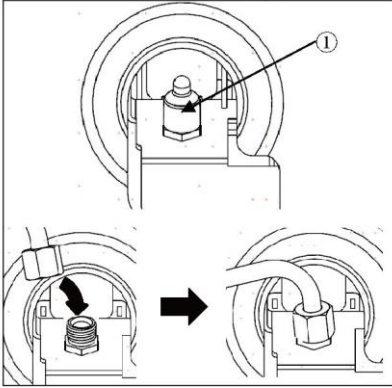

2. ادفع أنبوب الماء بقوة على صمام مدخل الماء وأحكام ربط صامولة الطوق. يحتاج أنبوب الماء هذا إلى قطعه من الوسط واستخدامه ويتم استخدام الجزء الآخر كقطع غيار.

التوصيل بصنبور الماء

هذه الميزة متاحة فقط في بعض الموديلات.

1. ادفع أنبوب الماء في فتحة موصل الصنبور المزود في الملحقات. يجب إمساك الأنبوب بإحكام بينما يتم دفع الموصل على الأنبوب.
 2. تأكد من تركيب الفلحة المطاطية في الجزء الداخلي من موصل الصنبور قبل تثبيتها في الصنبور.
- ◀ قد يلزم شراء موصل أو محول منفصل إذا كان تركيب الصنبور الخاص بك لا يتطابق مع مقاس الأسنان للموصل المورّد.

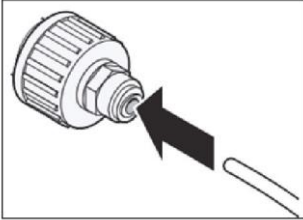

التحقق من توصيلات المياه

هذه الميزة متاحة فقط في بعض الموديلات.

- ◀ قم بتشغيل مصدر المياه وتشغيل الجهاز. افحص بعناية جميع التركيبات بحثاً عن أي تسريبات محتملة بسبب الخراطيم غير المناسبة.
- ◀ اضغط مع الاستمرار على الزر Sec.Filter Reset لمدة ثلاث ثوانٍ. تم تفعيل فلتر المياه الجديد.
- ◀ ضع كوباً تحت موزع المياه للتحقق من تدفق الماء عبر الجهاز.
- ◀ افحص أنبوب التوصيل والوصلات بحثاً عن تسريبات مرة أخرى.

موزع الثلج والماء قبل استخدام موزع الثلج والماء

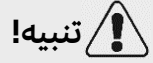

تنبيه!

اجعل الأطفال بعيدًا عن الموزع لمنعهم من اللعب بأدوات التحكم أو إتلافها.

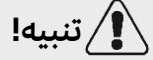

تنبيه!

- ◀ تخلص من الدفعات القليلة الأولى من الثلج (حوالي 20 مكعبًا و7 أكواب من الماء). يعد هذا ضروريًا أيضًا إذا لم يتم استخدام الجهاز لفترة طويلة.
- ◀ نظف نظام توزيع المياه إذا لم يتم استخدامه لمدة 48 ساعة. اغسل نظام المياه المتصل بإمدادات المياه إذا لم يتم سحب المياه لمدة 5 أيام.
- ◀ لتنظيف نظام توزيع المياه، اشطف الموزع بالماء لحوالي 5 دقائق وتخلص من دفعات الثلج القليلة الأولى.
- ◀ لا تستخدم كوبًا رقيقًا من الكريستال أو الأواني الخزفية عند توزيع الماء أو الثلج.

ملاحظة



- ◀ إذا فتحت باب الفريزر أثناء توزيع المياه، فسيتم إيقاف توزيع المياه.
- ◀ إذا فتحت باب التلاجة أثناء توزيع الماء أو مكعبات الثلج أو الثلج المجروش، فسيتم إيقاف التوزيع مؤقتًا. عندما تغلق الباب، سيستمر توزيع العنصر المحدد.
- ◀ إذا كانت حافة الكوب صغيرة، فقد يتناثر الماء من الكوب أو يخطئه تمامًا.
- ◀ استخدم كوبًا بحافة قطرها أكثر من 68 مم عند توزيع الماء أو مكعبات الثلج أو الثلج المجروش.
- ◀ عندما ينتج صانع الثلج مكعبات ثلج أصغر، أو عندما تتجمع المكعبات معًا، قد تكون كمية المياه التي يتم توفيرها لصانع الثلج منخفضة بسبب نقص المياه في خزان المياه. إذا لم يتم استخدام الثلج بشكل متكرر أو كانت درجة حرارة الفريزر شديدة السخونة، فقد يتكثف أيضًا.
- ◀ من الطبيعي أن يتم صرف الماء الحليبي / المعكر بعد استبدال فلتر الماء. سيختفي هذا الهواء في الماء في النهاية ويكون آمنًا للشرب أثناء هذا التحول.

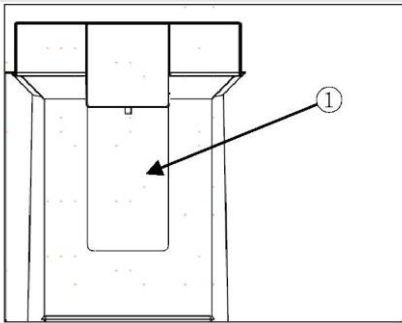

باستخدام موزع الثلج والماء

اضغط على زر اختيار الموزع بشكل متكرر حتى يضيء المصباح فوق المؤشر الذي تريده.
اضغط على ذراع الموزع (1) بكوب أو أي وعاء آخر لتوزيع مكعبات الثلج أو الماء أو الثلج المجروش.

تنظيف الموزع

تنظيف مخرج الثلج والماء

امسح مخرج الماء (1) أو مخرج الثلج (2) بشكل متكرر بقطعة قماش نظيفة لأنه قد يتسخ بسهولة.

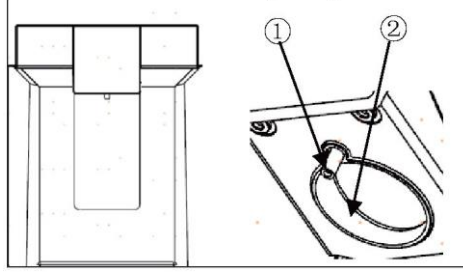

ملاحظة

قد تلتصق النسالة من قطعة القماش بالنافذ.

تنظيف علبة الموزع

امسح المنطقة بأكملها بقطعة قماش مبللة. قد تتبلل صينية الموزع بسهولة بسبب انسكاب الثلج أو الماء.

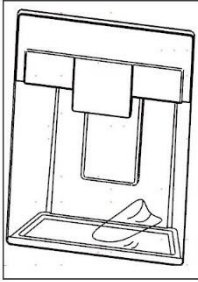

الصانع الأوتوماتيكي للثلج

هذه الميزة متاحة فقط في بعض الموديلات.

قد تختلف هذه الميزة حسب الموديل الذي تم شراؤه.

قبل استخدام صانع الثلج الداخلي

هذه الميزة متاحة فقط في بعض الموديلات.

- ◀ صانع الثلج ينتج الثلج بشكل طبيعي بعد مرور 48 ساعة تقريباً بعد تركيب الجهاز في البداية.
- ◀ إذا كان صندوق الثلج مملوئاً تماماً بالثلج، فسوف يتوقف إنتاج الثلج.
- ◀ صوت الثلج المتساقط في صندوق الثلج أمر طبيعي.
- ◀ إذا تم تخزين مكعبات الثلج في صندوق الثلج لفترة طويلة من الوقت، فقد تتجمع معاً وقد لا يتم فصلها بسهولة. في مثل هذه الحالة، أفرغ صندوق الثلج واتركه يصنع ثلجاً طازجاً.

تنبيه!

- ◀ من الطبيعي أن يتم صرف الماء الخليلي أو المعكر بعد استبدال فلتر الماء. هذا الهواء في الماء سيتلاشى في النهاية وهو آمن للشرب.
- ◀ قد يشغل الثلج والماء الأول الذي تم توزيعه على جزيئات أو رائحة من خط إمداد المياه أو خزان المياه.
- ◀ إذا تم توزيع ثلج متغير اللون، تحقق من خزان المياه وإمدادات المياه بحثًا عن مصدر محتمل. لا تستخدم الثلج أو الماء حتى يتم تصحيح المشكلة.
- ◀ لا تلمس مخرج الثلج أو صانع الثلج الأوتوماتيكي بيدك أو بأداة.
- ◀ ضع الثلج في كوب قبل ملئه بالماء أو المشروبات الأخرى. سيحدث تناثر إذا تم توزيع الثلج في كوب يحتوي بالفعل على سائل.
- ◀ لا تستخدم أبدًا كوبًا ضيقًا أو عميقًا بشكل استثنائي. قد ينحسر الثلج في ممر الثلج، مما يؤثر على أداء الجهاز.
- ◀ احتفظ بالكوب على مسافة مناسبة من مخرج الثلج. قد يمنع الكوب القريب من المخرج أكثر من اللازم توزيع الثلج.
- ◀ تخلص من الثلج داخل صندوق الثلج إذا ذهبت في إجازة أو إذا حدث انقطاع ممتد للتيار الكهربائي. قد يسقط الماء الناتج عن ذوبان الثلج من الموزع على الأرض.

صانع ثلج داخلي

يمكن لصانع الثلج الأوتوماتيكي أن يصنع تلقائيًا 100-190 مكعبًا، خلال فترة 24 ساعة إذا كانت الظروف مواتية. قد يختلف هذا المقدار وفقًا للبيئة (درجة الحرارة المحيطة بالجهاز، وتكرار فتح الباب، وكمية الطعام المخزنة في الجهاز، وما إلى ذلك).

(1) الإغلاق التلقائي (ذراع حساس)

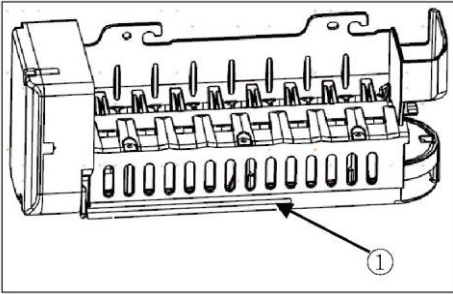

فك / إعادة تجهيز صندوق تخزين الثلج

قد يتم سد مجرى توزيع الثلج بالصقيع إذا تم استخدام الثلج المجروش فقط. قم بإزالة الصقيع الذي يتراكم عن طريق إزالة صندوق الثلج وتنظيف المر بملعقة مطاطية. يمكن أن يساعد توزيع مكعبات الثلج بشكل دوري على منع تراكم الصقيع.

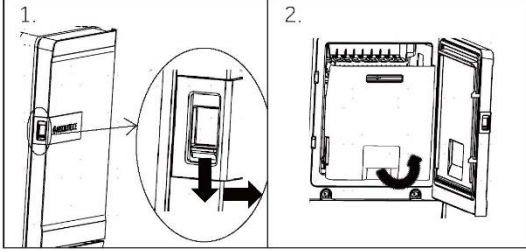

1. اسحب المقبض برفق لفتح حجرة الثلج.
2. لإزالة حاوية الثلج بالباب، أمسك الجزء السفلي بالمقبض الأمامي، وارفعه قليلاً، واسحب الحاوية ببطء كما هو موضح.
3. أعد تركيب صندوق الثلج الداخلي بالترتيب العكسي لإزالته.

تنبيه!

- ▶ لا تلمس الأجزاء الميكانيكية لصانع الثلج بيدك أو بأي أداة ميكانيكية. قد يؤدي القيام بذلك إلى إصابة خطيرة أو تلف الجهاز.
- ▶ لا تقم برك أو إصلاح أو تغيير صانع الثلج الأوتوماتيكي. يجب أن يتم تنفيذ هذه المهام بواسطة فني خدمة فقط.
- ▶ اجعل الأطفال بعيداً عن الموزع.
- ▶ عند إعادة تجهيز حاوية الثلج، تأكد من وضعها بشكل صحيح.

تحذير!

- ▶ لا تضع صندوق الثلج هذا في الماء أو ترشه بالماء! إذا كنت بحاجة إلى تنظيف صندوق الثلج هذا. يرجى مسحه بقطعة قماش ناعمة مبللة.

فلتر المياه

قبل استبدال فلتر الماء

تحذير!

- ▶ لا تسمح للأطفال بالوصول إلى الأجزاء الصغيرة أثناء تثبيت هذا المنتج.
- ▶ لا تستخدمه مع الماء غير الآمن من الناحية الميكروبيولوجية أو بالجودة غير المعروفة دون التطهير الكافي قبل النظام أو بعده. يمكن استخدام الأنظمة المعتمدة لتقليل الأكياس في الماء المعقم الذي قد يحتوي على أكياس قابلة للترشيح.

ملاحظة

- ▶ بينما تم إجراء الاختبار في ظل ظروف معملية قياسية، قد يختلف الأداء الفعلي.
- ▶ من الضروري تنفيذ متطلبات التركيب والصيانة واستبدال الفلتر الموصى بها من قبل الشركة الصانعة حتى يعمل المنتج على النحو المعلن عنه.

تنبيه!

- ◀ لا تقم بالتركيب إذا تجاوز ضغط الماء 827 كيلو باسكال. إذا تجاوز ضغط الماء 827 كيلو باسكال، فيجب عليك تركيب صمام تحديد الضغط. اتصل بأخصائي السباكة إذا لم تكن متأكدًا من كيفية فحص ضغط المياه.
- ◀ لا تقم بالتركيب في الأماكن التي قد تحدث فيها ظروف المطرقة المائية. في حالة وجود ظروف مطرقة مائية، يجب عليك تثبيت موانع المطرقة المائية. اتصل بأخصائي السباكة إذا لم تكن متأكدًا من كيفية التحقق من هذه الحالة.
- ◀ لا تقم بالتركيب على خطوط إمداد الماء الساخن. أقصى درجة حرارة لمياه التشغيل لنظام الفلتر هذا هي 37.8 درجة مئوية.
- ◀ حماية الفلتر من التجمد. فلتر الصرف عندما تنخفض درجات الحرارة عن 4.4 درجة مئوية.
- ◀ يجب استبدال خرطوشة الفلتر التي تستخدم لمرة واحدة كل 6 أشهر، بالسعة المقدرة أو في حالة حدوث انخفاض ملحوظ في معدل التدفق.
- ◀ عند تركيب جهاز منع التدفق العكسي على نظام مائي، يجب تركيب جهاز للتحكم في الضغط الناتج عن التمدد الحراري.
- ◀ تأكد من أن جميع الأنابيب والتجهيزات آمنة وخالية من التسريبات.

استبدال فلتر المياه

يجب تغيير الفلتر كل 6 أشهر أو عندما يضيء مؤشر فلتر المياه في مصابيح لوحة التحكم أو ينخفض ناتج موزع المياه. لشراء فلتر مياه بديل:

- استخدم خرطوشة بديلة: HRXWF،
- قم بزيارة الوكيل المحلي أو الموزع. لمزيد من المساعدة، قم بزيارة موقعنا على www.haierespares.eu

ملاحظة

- ◀ يؤدي استبدال فلتر المياه إلى تصريف كمية صغيرة من الماء (حوالي 1 أونصة أو 25 سم مكعب).
- ◀ قم بلف قطعة قماش حول الطرف الأمامي لغطاء فلتر المياه لتجميع أي تسرب للمياه. امسك فلتر المياه بشكل عمودي، بمجرد إزالته، لمنع أي ماء متبقي من الانسكاب خارج فلتر المياه.

1. ارفع غطاء فلتر الماء.
2. قم بإزالة فلتر المياه القابل للتخلص منه.
3. استبدله بفلتر مياه جديد. أدخل الفلتر الجديد في رأس الفلتر وقم بتدويره في اتجاه عقارب الساعة حتى يصطف السهم الموجود في الفلتر الجديد مع السهم الموجود على رأس الفلتر. قم بتدوير الفلتر مرة أخرى في الحجرية.
4. أغلق غطاء فلتر الماء.

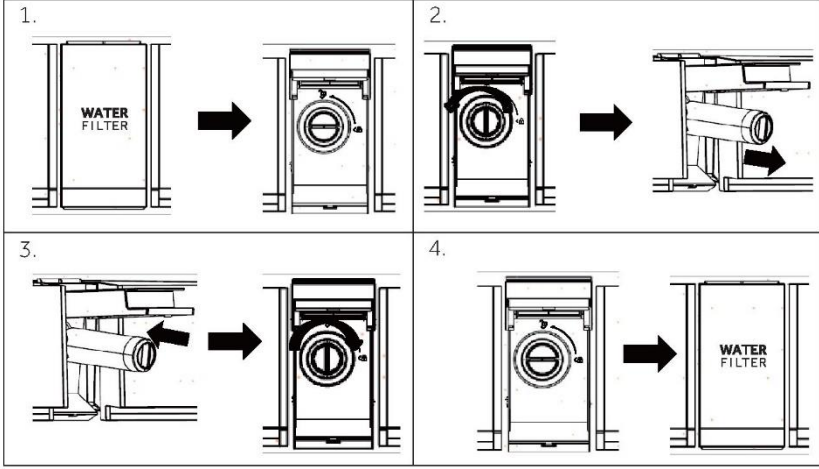

5. اضغط مع الاستمرار على الزر 3 Sec. Filter Reset لمدة 3 ثوانٍ.
6. قم بتوزيع الماء لمدة 5 دقائق تقريبًا لإزالة الهواء والملوثات المحتبسة.

تنبيه!

◀ قد يؤدي عدم استبدال الفلاتر عند الحاجة أو استخدام فلاتر مياه غير مصرح بها إلى تسرب خرطوشة الفلتر مما يؤدي إلى تلف الممتلكات.

فلتر مياه

الطراز: Haier HRXWF

- ◀ نظام معتمد من IAPMO R&T وفقًا لمعايير NSF / ANSI 42 و 53 و 401 و P473 لتقليل المالبات المحددة في ورقة بيانات الأداء وفي iapmort.org.
◀ قد يختلف الأداء الفعلي باختلاف ظروف المياه المحلية.

إرشادات التطبيق / معلومات إمداد المياه

- تدفق الخدمة: 0.5 جالون في الدقيقة (1.89 لتر في الدقيقة)
إمدادات المياه: مياه صالحة للشرب
ضغط المياه: 25-120 رطل / بوصة مربعة (172-827 كيلو باسكال)
درجة حرارة الماء: 33 درجة فهرنهايت - 100 درجة فهرنهايت (0.6 درجة مئوية - 38 درجة مئوية)
السعة: 170 جالونًا (643.5 لترًا)

من الضروري تنفيذ متطلبات التركيب والصيانة واستبدال الفلتر الموصى به من قبل الشركة الصانعة حتى يعمل المنتج على النحو المعلن عنه. أنظر كتب التركيب للحصول على معلومات الضمان.

ملاحظة



بيما تم إجراء الاختبار في ظل ظروف معملية قياسية، قد يختلف الأداء الفعلي. الخرطوشة البديلة: HRXWF للحصول على التكاليف للقدرة لعناصر الاستبدال، يرجى زيارة موقعنا على www.haierpar.es.

تحذير!



- ◀ لتقليل المخاطر المرتبطة بابتلاع الملوثات:
- ◀ لا تستخدمه مع الماء غير الآمن من الناحية الميكروبيولوجية أو ذي الجودة غير المعروفة دون التطهير الكافي قبل وبعد النظام. يمكن استخدام الأنظمة العمدة لتقليل الأكياس في الماء المعقم الذي قد يحتوي على أكياس قابلة للترشيح.

ملاحظة



تقليل مخاطر تسرب المياه أو فيضانها، ولضمان الأداء الأمثل للفلتر:

- ◀ اقرأ واتبع تعليمات الاستخدام قبل تركيب هذا النظام واستخدامه.
- ◀ يجب أن يتوافق التركيب والاستخدام مع جميع قوانين السباكة الخاصة بالولاية والقوانين المحلية.
- ◀ لا تقم بالتركيب إذا تجاوز ضغط الماء 120 رطل / بوصة مربعة (827 كيلو باسكال). إذا تجاوز ضغط الماء 80 رطلاً لكل بوصة مربعة (552 كيلو باسكال)، فيجب عليك تركيب صمام تقييد الضغط. اتصل بأخصائي السباكة إذا لم تكن متأكدًا من كيفية فحص ضغط المياه.
- ◀ لا تقم بالتركيب في الأماكن التي قد تحدث فيها ظروف المطرقة المائية. في حالة وجود ظروف مطرقة مائية، يجب عليك تركيب موانع مطرقة مائية. اتصل بأخصائي السباكة إذا لم تكن متأكدًا من كيفية التحقق من هذه الحالة.
- ◀ لا تقم بالتركيب على خطوط إمداد الماء الساخن. أقصى درجة حرارة لمياه التشغيل لنظام الفلتر هذا هي 100 درجة فهرنهايت (38 درجة مئوية).
- ◀ حماية الفلتر من التجمد. فلتر الصرف عندما تنخفض درجات الحرارة إلى أقل من 33 درجة فهرنهايت (0.6 درجة مئوية).
- ◀ قم بتغيير خرطوشة الفلتر التي تستخدم لمرة واحدة كل ستة أشهر أو قبل ذلك إذا لاحظت انخفاضًا ملحوظًا في معدل تدفق المياه.
- ◀ قد يؤدي عدم استبدال خرطوشة الفلتر التي يمكن التخلص منها على فترات موصى بها إلى انخفاض أداء الفلتر وتشققات في حاوية الفلتر، مما يتسبب في تسرب المياه أو حدوث فيضان.
- ◀ تم اختبار هذا النظام وفقًا لـ NSF / ANSI 42 و53 و401 وP473 لتقليل المواد الدرجة أدناه. تم تقليل تركيز المواد المشار إليها في الماء الذي يدخل النظام إلى تركيز أقل من أو يساوي الحد المسموح به للمياه الخارجة من النظام، كما هو محدد في NSF / ANSI 42 و53 و401 وP473.

تدفق الهواء المتعدد

تم تجهيز الثلاجة بنظام تدفق هواء متعدد، حيث يوجد تدفق هواء بارد على كل مستوى من الرفوف. يساعد هذا في الحفاظ على درجة حرارة موحدة لضمان الحفاظ على طعامك طازجاً لفترة أطول.

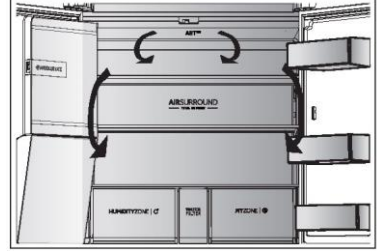

رفوف قابلة للتعديل

يمكن تعديل ارتفاع الرفوف ليناسب احتياجات التخزين الخاصة بك.

1. لنقل الرف، قم بإزالته أولاً عن طريق رفع الحافة الأمامية (1) وسحبه للخارج (2).
2. لإعادة تثبيته، ضعه على العروات على كلا الجانبين، وادفعه إلى أقصى موضع للخلف حتى يستقر الجزء الخلفي من الرف داخل الفتحات في الجانبين.

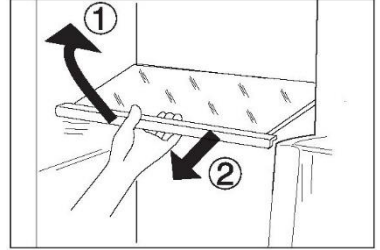

ملاحظة:

تأكد من أن جميع أطراف الرف مستوية.

درج My Zone

في هذه الحجرة يكون مستوى الرطوبة أقل من حجرة الثلاجة. هذا الدرج مناسب لتخزين الأطعمة الطازجة والأطعمة في وضع Quick Cool والفواكه والخضروات.

MYZONE | 

درج صندوق الرطوبة

يبلغ مستوى الرطوبة في هذه الحجرة حوالي 90%. يتم التحكم في الرطوبة تلقائياً من قبل النظام وهو مناسب لتخزين الفواكه والخضروات والسلطات وما إلى ذلك.

HUMIDITYZONE | 

ملاحظة:

- ▶ لا تقم بإزالة الغطاء البلاستيكي داخل المنطقتين. حيث أنه يحافظ على الرطوبة.
- ▶ لا ينصح بتخزين الفواكه الحساسة من البرد مثل الأناناس والأفوكادو والموز والجريب فروت في هذين الدرجين.

▶ قد يكون مستوى الرطوبة أقل من 90٪ مع كميات صغيرة من الخضار، لذلك تُفضل كميات كبيرة من الخضار.

حجرة Switch Zone

الجهاز مزود بحجرة Switch Zone. اعتماداً على الغرض، يمكن اختيار درجة الحرارة المرغوبة بالدرجة. يمكن ضبط درجة حرارة الإعداد بين -18 درجة مئوية و +5 درجات مئوية:

SWITCHZONE | 

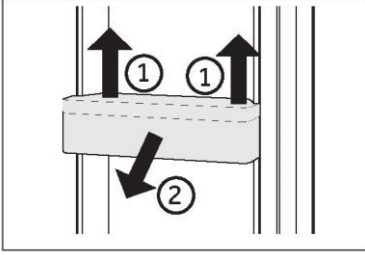

رفوف باب قابلة للإزالة / حامل زجاجة

يمكن إزالة رفوف الباب للتنظيف:
ضع يديك على كلا جانبي الرف، وارفعه لأعلى (1)، واسحبه للخارج (2).
من أجل إدخال رف الباب، يتم تنفيذ الخطوات المذكورة أعلاه بترتيب عكسي.

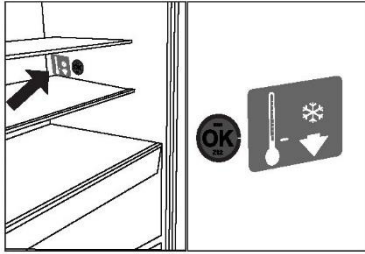

اختياري: رمز مؤشر درجة الحرارة

يمكن استخدام مؤشر درجة الحرارة الجيدة لتحديد درجات الحرارة التي تقل عن 4+ درجات مئوية. اخفض درجة الحرارة تدريجياً إذا كانت العلامة لا تشير إلى "موافق".

ملاحظة:



عند تشغيل الجهاز، قد يستغرق الوصول إلى درجات الحرارة الصحيحة ما يصل إلى 12 ساعة.

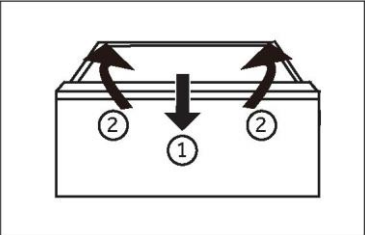

درج قابل للإزالة

إزالة الدرج للخارج، اسحبه للخارج إلى أقصى حد (1)، ثم قم برفعه وإزالته (2).
من أجل إدخال الدرج، يتم تنفيذ الخطوات المذكورة أعلاه بترتيب عكسي.

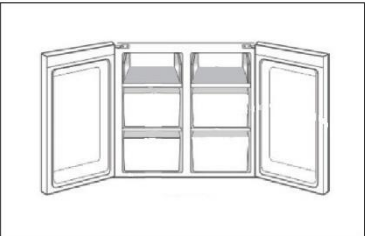

تخزين المواد الكبيرة

يمكن تخزين المواد الكبيرة مثل الأطعمة المجمدة بعد:
إزالة درج التجميد العلوي، أو
بعد إزالة كل من صواني التجميد العلوية وكذلك درج الفريزر الأوسط وتخزين الطعام مباشرة على صواني التجميد السفلية.

المصباح

يضيء مصباح الـ LED الداخلي عندما يتم فتح باب الثلاجة. لا يتأثر أداء المصباح بأي من الإعدادات الأخرى للجهاز.

نصائح لتوفير الطاقة

- ◀ تأكد من تهوية الجهاز بشكل صحيح (انظر فقرة "التركيب").
- ◀ لا تقم بتركيب الجهاز في ضوء الشمس المباشر أو بالقرب من مصادر الحرارة (مثل المواقد والسخانات).
- ◀ تجنب درجات الحرارة المنخفضة غير الضرورية في الجهاز. يزيد استهلاك الطاقة مع زيادة خفض درجة حرارة الجهاز.
- ◀ وظائف مثل POWER-FREEZE تستهلك المزيد من الطاقة.
- ◀ دع الأغذية الدافئة تبرد قبل وضعها في الجهاز.
- ◀ افتح باب الجهاز بدرجة قليلة ولفترة قصيرة قدر الإمكان.
- ◀ لا تفرط في تعبئة الجهاز لتجنب إعاقة تدفق الهواء.
- ◀ تجنب وجود هواء داخل عبوة الطعام.
- ◀ حافظ على نظافة موانع التسرب الخاصة بالباب بحيث يغلق الباب بشكل صحيح دائمًا.
- ◀ قم بإزالة تجميد الأطعمة المجمدة في حجرة تخزين الثلاجة.
- ◀ يتطلب التكوين الأكثر توفيرًا للطاقة أن يحتفظ الجهاز بالأدراج وعلبة الطعام والأرفف في حالة المصنع الطازجة، ويجب أن يكون الطعام في أماكن بعيدة قدر الإمكان دون سد مخرج الهواء في مجرى الهواء.

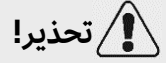

تحذير!

قم بفصل الجهاز من مصدر التيار الكهربائي قبل التنظيف.

التنظيف

قم بتنظيف الجهاز عند تخزين القليل من الطعام أو عدم وجود طعام مُخزن. يجب تنظيف الجهاز كل أربعة أسابيع لصيانة جيدة ولتجنب ظهور روائح الطعام المخزن السيئة.

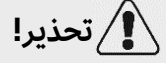

تحذير!

- ▶ لا تقم بتنظيف الجهاز باستخدام الفرش الصلبة، والفرش السلكية، ومسحوق التنظيف، والبيزيرين، وأميلات الأسيئات، والأستون والمحاليل العضوية المماثلة، أو المحاليل الحمضية أو القلوية. يرجى التنظيف باستخدام منظف الثلجة الخاص لتجنب حدوث ضرر.
- ▶ لا تقم برش الجهاز أو غسله أثناء التنظيف.
- ▶ لا تستخدم رشاش الماء أو البخار لتنظيف الجهاز.
- ▶ لا تنظف الأرفف الزجاجية الباردة بالماء الساخن. قد يؤدي تغير درجة الحرارة المفاجئ إلى انكسار الزجاج.
- ▶ لا تلمس السطح الداخلي لحجرة تخزين الفريزر، خاصةً باستخدام اليدين المبللتين، حيث قد تتجمد يديك وتلتصق بالسطح.
- ▶ في حالة حدوث تدفئة، تحقق من حالة البضائع المجمدة.

- ▶ حافظ دائمًا على حشوة الباب نظيفة.
- ▶ قم بتنظيف داخل الجهاز والمبيت باستخدام إسفنجة مبللة بالماء الدافئ والتنظفات المحايدة.
- 1. يرجى فرك الجزء الداخلي والخارجي للثلاجة، بما في ذلك موانع التسرب الخاصة بالباب، ورف الباب، والأرفف الزجاجية، والصناديق وما إلى ذلك باستخدام منشفة أو إسفنجة مغموسة في الماء الدافئ (يمكنك إضافة منظف محايد إلى الماء الدافئ).

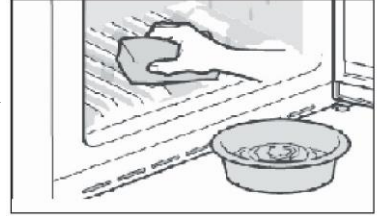

2. إذا كان هناك سائل مسكوب، قم بإزالة جميع الأجزاء الملوثة، ثم اشطفها بالماء المتدفق، وجففها وضعها في الثلاجة مرة أخرى.
3. إذا كان هناك كريم مسكوب (مثل الكريمة، آيس كريم ذائب)، فيرجى إزالة جميع الأجزاء الملوثة، ووضعها في الماء الدافئ عند حوالي 40 درجة مئوية لبعض الوقت، ثم شطفها بالماء الجاري، وتجفيفها وإعادة وضعها في الثلاجة.
4. في حالة انحشار جزء أو مكون صغير داخل الثلاجة (بين الرفوف أو الأدراج)، استخدم فرشاة ناعمة صغيرة لإزالته. إذا لم تتمكن من الوصول إلى ذلك الجزء، فيرجى الاتصال بخدمة Haier من اشطف وجفف بقطعة قماش ناعمة.
- ▶ لا تنظف أي جزء من أجزاء الجهاز في غسالة الصحون.
- ▶ انتظر 5 دقائق على الأقل قبل إعادة تشغيل الجهاز، حيث أن التشغيل المتكرر قد يؤدي إلى تلف الضاغط.

إذابة الثلج

تم إذابة التجمد من الثلاجة وحجرة التجميد تلقائيًا؛ لا حاجة للقيام بالعملية يدويًا.

استبدال مصباح الـ LED المحروق

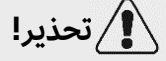

تحذير!

لا تستبدل مصباح الـ LED بنفسك، يجب استبداله فقط من قبل الشركة المصنعة أو وكيل الخدمة المعتمد. تقوم المصابيح بتكييف أضواء الـ LED كمصدر للضوء، حيث تتميز باستهلاك منخفض للطاقة وعمر خدمة طويل. فإذا كان معطلا، فاقصم بخدمة العملاء. انظر "خدمة العملاء"



مصدر إضاءة "ليد" قابل للاستبدال بالاستعانة بفتي متخصص.

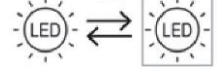

يحتوي هذا المنتج على مصدر إضاءة مع توفير في الطاقة من الفئة E.

الموديل	فئة كفاءة الطاقة	الجهد الكهربى	الحجيرة
HCR7918EIMP	E	12 فولت	المصباح الخلفي للثلاجة
HCR7918EIMB	E	12 فولت	المجمد
HCR7918EIMP	E	12 فولت	Switch Zone
(المملكة المتحدة) HCR7918ENMP	E	12 فولت	مصباح اليد
	E	12 فولت	*مصباح العرض

* فقط للموديل HCR7918EIMP / HCR7918EIMB / HCR7918EIMP (المملكة المتحدة)

عدم الاستخدام لفترة طويلة

- إذا لم يتم استخدام الجهاز لفترة طويلة من الوقت، ولن تستخدم وظيفة العطل للثلاجة:
- ◀ قم بإخراج الطعام.
 - ◀ افصل كابل التيار الكهربائي.
 - ◀ قم بتنظيف الجهاز كما هو موضح أعلاه.
 - ◀ أبقِ الأبواب مفتوحة لمنع ظهور الروائح الكريهة بالداخل.

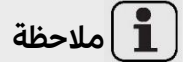

ملاحظة

أوقف تشغيل الجهاز عند الضرورة القصوى فقط.

تحريك الجهاز

1. أزل كل الطعام، وافصل الجهاز عن القابس.
2. قم بتأمين الأرفف والأجزاء المتحركة الأخرى في الثلاجة والفرزير بشريط لاصق.
3. لا تمل الثلاجة أكثر من 45 درجة لتجنب إتلاف نظام التبريد.

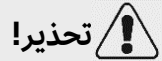

تحذير!

- ◀ لا ترفع الجهاز من المقبض.
- ◀ لا تضع الجهاز أفقيًا على الأرض.

استكشاف الأعطال وإصلاحها

يمكن حل العديد من المشاكل التي تحدث بنفسك دون خبرة محددة. في حالة وجود مشكلة، يرجى التحقق من جميع الاحتمالات الموضحة واتباع التعليمات أدناه قبل الاتصال بخدمة ما بعد البيع. انظر "خدمة العملاء"

تحذير!

- أوقف تشغيل الجهاز، وافصل قابس التيار الرئيسي عن مقبس التيار الرئيسي قبل الصيانة.
- يجب صيانة المعدات الكهربائية من قبل خبراء كهربائيين مؤهلين فقط، لأن الإصلاحات غير الصحيحة يمكن أن تتسبب في أضرار لاحقة كبيرة.
- يجب استبدال كابل الإمداد من قبل الشركة المصنعة أو وكيل الخدمة الخاص بها أو الأشخاص المؤهلين بالدرجة نفسها فقط لتفادي التعرض للخطر.

المشكلة	السبب المحتمل	الحل المحتمل
الضاغط لا يعمل.	<ul style="list-style-type: none"> قابس التيار الرئيسي غير متصل بالمقبس الرئيسي. الجهاز في دورة إذابة التجمد. 	<ul style="list-style-type: none"> قم بتوصيل قابس التيار الرئيسي. يعد هذا أمرًا طبيعيًا لإذابة الثلج تلقائيًا
يعمل الجهاز بشكل متكرر أو يعمل لفترة طويلة من الزمن.	<ul style="list-style-type: none"> درجة الحرارة الخارجية أو الداخلية مرتفعة للغاية. تم إيقاف تشغيل الجهاز لفترة من الوقت. باب الجهاز غير مغلق بإحكام. تم فتح الباب بشكل متكرر أو لمدة طويلة أكثر من اللازم. درجة الحرارة المعينة في حجرة الفريزر منخفضة جدًا. حشوة الباب متسخة أو متشققة أو ليست في موضعها السليم. دوران الهواء غير سليم. 	<ul style="list-style-type: none"> في هذه الحالة، من الطبيعي أن يعمل الجهاز لفترة أطول. عادةً، يستغرق الجهاز من 8 إلى 12 ساعة حتى يقوم بالتبريد بشكل كامل. أغلق الباب/الدرج وتأكد من أن الجهاز موضوع على أرض مستوية وأنه لا يوجد طعام أو وعاء يحتك بالباب. لا تفتح الباب/الدرج بشكل متكرر. قم بتعيين درجة الحرارة على درجة أعلى حتى يتم الحصول على درجة حرارة مقبولة للثلاجة. يستغرق الأمر 24 ساعة حتى تصبح درجة حرارة الثلاجة مستقرة. قم بتنظيف حشية الباب أو استبدالها من خلال التواصل مع خدمة العملاء. تأكد من وجود تهوية كافية.
داخل الثلاجة متسخ و/أو تصدر منه روائح.	<ul style="list-style-type: none"> يحتاج الجزء الداخلي من الثلاجة إلى التنظيف. يتم تخزين أطعمة ذات رائحة قوية في الثلاجة. 	<ul style="list-style-type: none"> قم بتنظيف الثلاجة من الداخل. قم بلف الأطعمة بشكل كامل.
يصدر الجهاز أصواتًا غير طبيعية.	<ul style="list-style-type: none"> الجهاز غير موضوع على أرض مستوية. يلمس الجهاز بعض الأشياء حوله. 	<ul style="list-style-type: none"> اضبط الأقدام لمساواة الجهاز. قم بإزالة الأشياء حول الجهاز.
الجزء الداخلي من الجهاز ليس باردًا بالشكل الكافي.	<ul style="list-style-type: none"> درجة الحرارة المعينة عالية جدًا. تم تخزين أطعمة ساخنة للغاية. تم تخزين الكثير من الطعام في وقت واحد. البضائع قريبة جدًا من بعضها. 	<ul style="list-style-type: none"> أعد تعيين درجة الحرارة. قم دائمًا بتبريد البضائع قبل تخزينها. قم دائمًا بتخزين كميات صغيرة من الطعام. اترك فراغ بين عدة أطعمة لكي تسمح بتدفق الهواء.

<ul style="list-style-type: none"> • أغلق الباب/الدرج. • لا تفتح الباب/الدرج بشكل متكرر. 	<ul style="list-style-type: none"> • لم يتم إغلاق باب/درج الجهاز بإحكام. • تم فتح الباب/الدرج بشكل متكرر أو لمدة طويلة أكثر من اللازم. 	
<ul style="list-style-type: none"> • أعد تعيين درجة الحرارة. • أوقف تشغيل وظيفة Super-Frz / Super-Cool 	<ul style="list-style-type: none"> • درجة الحرارة المعينة منخفضة جدًا. • تم تنشيط وظيفة Super-Frz / Super-Cool أو أنها تعمل لفترة طويلة جدًا. 	داخل الجهاز بارد للغاية.
<ul style="list-style-type: none"> • قم بزيادة درجة الحرارة. • أغلق الباب/الدرج. • لا تفتح الباب/الدرج بشكل متكرر. • دع الأطعمة الساخنة تبرد حتى درجة حرارة الغرفة و قم بتغطية الأطعمة والسوائل. 	<ul style="list-style-type: none"> • الجو دافئ جدًا ورطب جدًا. • لم يتم إغلاق باب/درج الجهاز بإحكام. • تم فتح الباب/الدرج بشكل متكرر أو لمدة طويلة أكثر من اللازم. • تم ترك حاويات الطعام أو السوائل مفتوحة. 	تتكون رطوبة في داخل حجرة التلاجة.
<ul style="list-style-type: none"> • هذا طبيعي في المناخ الرطب، وسيتغير عندما تنخفض الرطوبة. • تأكد من إغلاق الباب/الدرج بإحكام. 	<ul style="list-style-type: none"> • الجو دافئ جدًا ورطب جدًا. • الباب غير مغلق بإحكام. يسبب الهواء البارد في الجهاز والهواء الدافئ الخارجي حدوث تكثف. 	تتراكم الرطوبة على سطح التلاجة الخارجي أو بين الأبواب/الباب والدرج.
<ul style="list-style-type: none"> • احزم البضائع دائمًا. • أغلق الباب/الدرج. • لا تفتح الباب/الدرج بشكل متكرر. • قم بتنظيف حشية الباب/الدرج أو استبدالها بأخرى جديدة. • أعد وضع الأرفف أو أرفف الباب أو الحاويات الداخلية للسماح بإغلاق الباب/الدرج. 	<ul style="list-style-type: none"> • لم تكن البضائع معبأة بشكل مناسب. • لم يتم إغلاق باب/درج الجهاز بإحكام. • تم فتح الباب/الدرج بشكل متكرر أو لمدة طويلة أكثر من اللازم. • حشوة الباب/الدرج متسخة أو متشققة أو ليست في موضعها السليم. • يوجد شيء في الداخل يمنع إغلاق الباب/الدرج بشكل صحيح. 	يوجد ثلج وجليد كثيران في حجرة الفريزر.
<ul style="list-style-type: none"> • هذا أمر طبيعي. 	<ul style="list-style-type: none"> • - 	تصبح جوانب الكابينة وشريط الباب دافئين.
<ul style="list-style-type: none"> • اضبط الأقدام لمساواة الجهاز. • قم بإزالة الأشياء حول الجهاز. 	<ul style="list-style-type: none"> • الجهاز غير موضوع على أرض مستوية. • يلمس الجهاز بعض الأشياء حوله. 	يصدر الجهاز أصواتًا غير طبيعية.
<ul style="list-style-type: none"> • هذا أمر طبيعي. 	<ul style="list-style-type: none"> • - 	يُسمع صوت طفيف مشابه لصوت المياه المتدفقة.
<ul style="list-style-type: none"> • أغلق الباب. 	<ul style="list-style-type: none"> • باب حجرة تخزين التلاجة مفتوح. 	ستسمع صوت صفارة تنبيه.
<ul style="list-style-type: none"> • يقوم هذا بمنع التكثيف، وهو أمر طبيعي 	<ul style="list-style-type: none"> • يعمل نظام مكافحة التكثيف 	سوف تسمع صوت طنين.

استكشاف الأعطال وإصلاحها

<ul style="list-style-type: none"> • قم بتوصيل قابس التيار الرئيسي. • تحقق من التيار الكهربائي للغرفة. تواصل مع شركة الكهرباء المحلية! • يرجى الاتصال بخدمة العملاء لتغيير الصباح. 	<ul style="list-style-type: none"> • قابس التيار الرئيسي غير متصل بالمقبس الرئيسي. • إمداد التيار الكهربائي غير متصل. • مصباح الـ LED معطل. 	<p>الإضاءة الداخلية أو نظام التبريد لا يعمل.</p>
<ul style="list-style-type: none"> • أعد تركيب خزان المياه في باب التلاجة، وتأكد من دفعه بالكامل في الباب. • صنوبر الماء مربوط بإحكام في خزان المياه. • تحقق من أن صنوبر الماء يحتوي على حلقة بيضاء من السيليكون في نهاية الخزان قبل تركيب صنوبر الماء في خزان المياه. 	<ul style="list-style-type: none"> • لم يتم تركيب خزان المياه بشكل صحيح. • صنوبر موزع المياه غير مربوط بإحكام على الخزان. • الحلقة السليكونية البيضاء مفقودة من صنوبر الماء. 	<p>تسرب الماء أو تقطره من صنوبر موزع المياه.</p>
<ul style="list-style-type: none"> • قم بتوصيل أنبوب إمداد المياه بالجهاز وافتح صمام الإمداد تمامًا. • قم بفرد ثنيات أنبوب إمداد المياه. • يستغرق إنتاج المزيد من الثلج في صانع الثلج الأوتوماتيكي حوالي 24 ساعة. يرجى الانتظار. • شغّل «Ice on/off». • إذا كنت تفتح باب الجهاز بشكل متكرر، فسيخرج الهواء البارد، مما يقلل من سرعة إنتاج الثلج. لا تفتح باب الجهاز وتغلقه بشكل متكرر. • أغلق باب الجهاز تمامًا. 	<ul style="list-style-type: none"> • لا تقم بتوصيل أنبوب إمداد المياه بالجهاز وافتح صمام الإمداد. • خرطوم الإمداد بالمياه مثنى. • تم صرف كمية كبيرة من الثلج مؤخرًا. • وظيفة صانع الثلج لا تعمل. • افتح باب الجهاز بشكل متكرر. • باب الجهاز غير مغلق تمامًا. 	<p>لا ينتج صانع الثلج الأوتوماتيكي ثلجًا أو ينتج كمية صغيرة من الثلج.</p>
<ul style="list-style-type: none"> • في لوحة التحكم، حدد أوضاع مكعبات الثلج والثلج المجرّوش بالتناوب لتوزيع الثلج. • افحص الثلج ونظف مسار الثلج بانتظام. 	<ul style="list-style-type: none"> • لم يتم تحديد وظيفة التكعيب أو التكسير. • تم حظر مسار الثلج. 	<p>لا يتم توزيع الثلج.</p>
<ul style="list-style-type: none"> • افتح صمام إمداد المياه. • املاً خزان موزع المياه. • قم بفرد ثنيات أنبوب إمداد المياه. • استبدل فلتر المياه مسبقًا. • استبدل فلتر المياه. • اضبط التحكم في التلاجة على إعداد أكثر دفئًا وانتظر 24 ساعة. إذا لم يتم توزيع المياه بعد 24 ساعة، فاتصل بالخدمة. 	<ul style="list-style-type: none"> • ربما قد تم إيقاف تشغيل صمام الإمداد. • قد يكون خزان موزع المياه فارغًا. • خرطوم الإمداد بالمياه مثنى. • استخدام الماء غير المصفى. • فلتر المياه مسدود أو الفلتر غير مثبت. • يتم تجميد الماء الموجود في الخزان نظرًا لضبط عناصر التحكم على البرودة الشديدة. 	<p>الماء لا يخرج.</p>
<ul style="list-style-type: none"> • صرّف الماء لمدة 3 دقائق على الأقل لإزالة الهواء من النظام. 	<ul style="list-style-type: none"> • قد يكون الهواء موجودًا في نظام خط المياه، مما يتسبب في تقطير الماء بعد توزيعه. 	<p>الماء يتسرب من الموزع.</p>

- صُفِّ الماء لمدة 3 دقائق على الأقل.
- استبدل فلتر المياه.

- لم يتم استخدام الماء النقي أو الماء البارد لفترة طويلة من الزمن.
- يتم استخدام فلتر منتهي الصلاحية.

طعم الماء غريب.

استكشاف الأعطال وإصلاحها

للتواصل مع المساعدة التقنية، يرجى زيارة موقعنا الإلكتروني: <https://corporate.haier-europe.com/en/> تحت قسم "الموقع الإلكتروني"، اختر العلامة التجارية لمنتجك وبذلك، سيتم إعادة توجيهك إلى موقع الويب المحدد حيث يمكنك العثور على رقم الهاتف والاستشارة للاتصال بالمساعدة الفنية.

انقطاع التيار الكهربائي

في حالة انقطاع التيار الكهربائي، يظل الطعام باردًا بأمان لمدة 5 ساعات تقريبًا. اتبع هذه النصائح أثناء انقطاع التيار لفترة طويلة، خاصة في فصل الصيف:

- ◀ قلل مرات فتح الباب/الدرج قدر الإمكان.
- ◀ لا تضع طعامًا إضافيًا في الجهاز أثناء انقطاع التيار الكهربائي.
- ◀ إذا تم إعطاء إشعار مسبق بانقطاع الطاقة وكانت مدة الانقطاع أطول من 5 ساعات، قم بصنع بعض الثلج وضعه في حاوية في الجزء العلوي من حجرة الثلاجة.
- ◀ يجب فحص البضائع بعد الانقطاع مباشرة.
- ◀ نظرًا لأن درجة الحرارة في الثلاجة ترتفع أثناء انقطاع التيار الكهربائي أو نتيجة عطل آخر، يتم تقليل فترة التخزين وجودة الطعام الصالحة للأكل. يجب استهلاك أو طهي وإعادة تجميد أي طعام تمت إذابته (عند الاقتضاء) بعد الانقطاع بقليل من أجل منع المخاطر الصحية.

وظيفة الذاكرة أثناء انقطاع التيار الكهربائي

بعد رجوع الطاقة، يستمر الجهاز بالإعدادات التي تم تعيينها قبل انقطاع التيار الكهربائي.

إزالة مواد التعبئة والتغليف

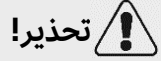

تحذير!

- ◀ هذا الجهاز ثقيل الوزن. يجب أن تم المناولة من قبل شخصين على الأقل دائماً.
- ◀ احتفظ بجميع مواد التغليف بعيداً عن متناول الأطفال، وتخلص منها بطريقة صديقة للبيئة.
- ◀ أخرج الجهاز من العبوة.
- ◀ أزل جميع مواد التغليف من على الجهاز.

الظروف البيئية

يجب أن تكون درجة حرارة الغرفة دائماً بين 1 درجات مئوية و43 درجة مئوية، لأنها يمكن أن تؤثر على درجة الحرارة داخل الجهاز واستهلاكه للطاقة. لا تقم بتثبيت الجهاز بالقرب من الأجهزة الأخرى التي تنبعث منها الحرارة (الأفران والثلاجات) دون عزل.

متطلبات مساحة المكان

المساحة المطلوبة عند فتح الباب:

- مم W1=1217
- مم W2=1528
- مم D1=629
- مم D2=1110

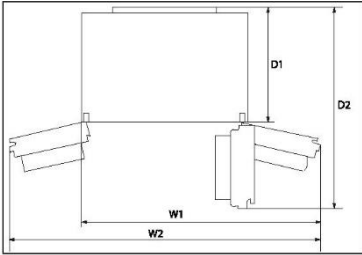

تهوية المقطع العرضي

لتحقيق تهوية كافية للجهاز من أجل السلامة، يجب مراعاة معلومات المقاطع العرضي للتهوية المطلوبة.

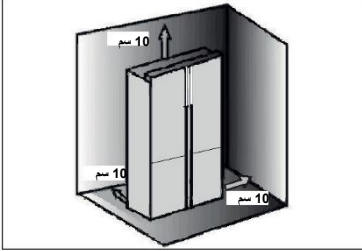

ضبط مستوى الجهاز

يجب وضع الجهاز على سطح مستو وصلب.

1. قم بإمالة الثلاجة للخلف قليلاً.
2. اضبط الأقدام على المستوى المطلوب.

تأكد من أن المسافة إلى الحائط على جانب المفصلة هي 10 مم على الأقل حتى يفتح الباب بشكل صحيح.

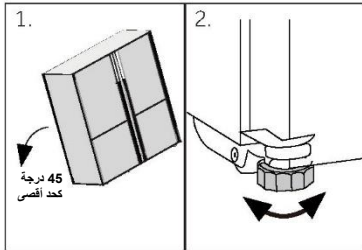

ملاحظة:



للأجهزة القائمة بذاتها: جهاز التبريد هذا غير مخصص للاستخدام كجهاز مدمج

التركيب

3. يمكن التحقق من الثبات عن طريق الهز المتناوب للأقطار. يجب أن يكون التمايل المحدود هو نفسه في كلا الاتجاهين. وإلا فإن الإطار قد يتشوّه؛ ومن الممكن أن ينتج عن ذلك تسرب في موانع تسرب الباب. يُسهل الميل المنخفض إلى الخلف إغلاق الباب.

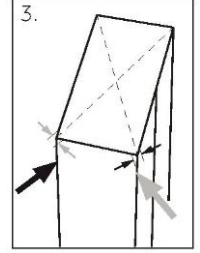

ضبط إعدادات الأبواب

إذا لم تكن الأبواب في مستوى واحد، فيمكن معالجة عدم التطابق هذا باتباع ما يلي:

باستخدام قدم قابلة للتعديل

قم بتدوير القدم القابلة للتعديل وفقًا لاتجاه السهم لتدوير القدم لأعلى أو لأسفل. اتصل بخدمة ما بعد البيع إذا لزم الأمر.

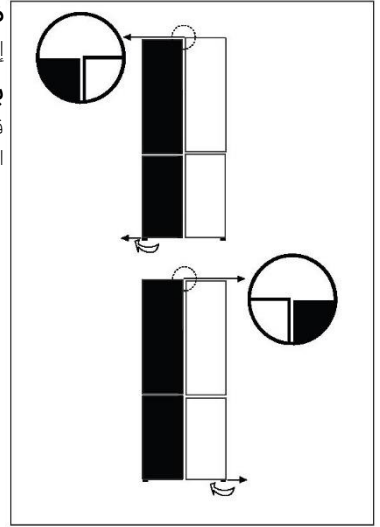

ملاحظة:



خلال الاستخدام المستقبلي للثلاجة، قد تحدث مشكلة الأبواب غير المستوية بسبب وزن الطعام المخزن. في حال حدوث ذلك، يرجى الضبط وفقًا للطرق المذكورة أعلاه.

أوقات الانتظار

يوجد زيت التشحيم الذي لا يحتاج إلى صيانة في كبسولة الضاغط. يمكن لهذا الزيت أن يمر عبر الأنابيب المغلقة أثناء النقل المائل. قبل توصيل الجهاز بمصدر الطاقة، عليك الانتظار لمدة 2 ساعة على الأقل حتى يعود الزيت مرة أخرى إلى الكبسولة.

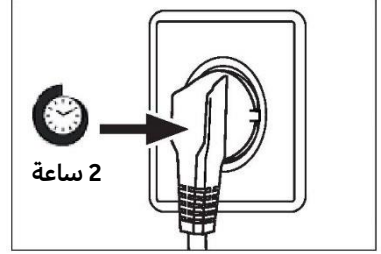

التوصيل الكهربائي

قبل كل توصيل، تحقق أن:

- ◀ إمدادات الطاقة والمآخذ والمنصهرات مناسبة للوحة التصنيف.
 - ◀ مقيس الطاقة مؤرض، ولا يوجد قابس متعدد أو وصلة تمديد.
 - ◀ قابس الطاقة والمقيس كما هو مطلوب بدقة.
- قم بتوصيل القابس بمقيس مثبت في المنزل بشكل صحيح.

تحذير! ⚠

لتجنب المخاطر، يجب استبدال كابل الطاقة التالف من خلال التواصل مع خدمة العملاء (انظر بطاقة الضمان).

موديلات الثلج والماء والثلج الأوتوماتيكي

- ◀ يجب تركيب ثلاجة الثلج والماء والثلج الأوتوماتيكي من قبل سباك مؤهل أو في خدمة معتمد ومدرب من شركة Haier لأن السباكة غير الصحيحة يمكن أن تؤدي إلى تسرب المياه.
- ◀ لا تتحمل Haier المسؤولية عن التلف في الأجهزة (بما في ذلك التلف الناتج عن المياه) الناجم عن التركيب الخاطئ أو السباكة الخاطئة.

ملاحظة:



قم بإزالة صناديق الباب من الموضع A وقم بتثبيتها في الموضع B قبل الاستخدام لأول مرة.

- ◀ أمسك الحافة الأمامية للصناديق بيد واحدة وقم بتمرير الجزء السفلي من الصناديق بالتناوب في اتجاه السهم 1 باليد الأخرى. بعد خروج الصناديق من جسم الباب، قم بتدويرها للأمام وللأسفل في اتجاه السهم 2 لإخراجها وتثبيتها في الموضع B.

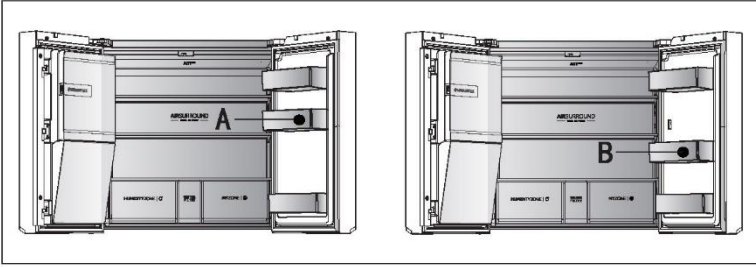
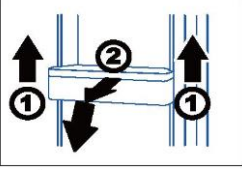

تحذير!

- ◀ قم بتوصيله فقط بإمدادات مياه الشرب. يقوم فلتر الماء فقط بتصفية الشوائب الموجودة في الماء ويجعل الثلج نظيفًا وصحيًا. لا يمكنه تعقيم أو قتل الجراثيم أو المواد الضارة الأخرى.
- ◀ يمكن أن يؤدي ارتفاع ضغط الماء في الخرطوم إلى تلف الجهاز. قم بتركيب مخفض ضغط عندما يتجاوز ضغط الماء في الخرطوم 0.6 ميغا باسكال.
- ◀ قبل التوصيل، تحقق مما إذا كانت المياه نظيفة ونقية.

بطاقة المنتج وفقا للائحة التنظيمية (EC) رقم 2016/2019

Haier	Haier	الاسم التجاري
HCR7918ENMP	HCR7918EIMP HCR7918EIMB HCR7918EIMP (المملكة المتحدة)	اسم الموديل / المعرف
الثلاجة-الفريزر	الثلاجة-الفريزر	الفئة حسب الموديل
E	E	فئة كفاية الطاقة
-	357	استهلاك الطاقة السنوي (كيلوواط ساعة/سنة) (1)
-	601	الحجم الكلي (ل)
-	323	ثلاجة كبيرة الحجم (ل)
-	131	حجم الفريزر (ل)
-	135	حجيرة درجة حرارة متغيرة الحجم (ل)
-	12	حجيرة حجم Zero-Star (ل)
***	***	تصنيف النجوم
غير قابلة للتطبيق	غير قابلة للتطبيق	درجة حرارة الحجيرات الأخرى < 14 درجة مئوية
نعم	نعم	نظام خال من الجليد
6	6	قدرة التجميد (كجم/24 ساعة)
SN-N-ST	SN-N-ST	تقييم المناخ (2)
(38)C	(38)C	فئة انبعاث الضوضاء وانبعاثات الضوضاء الصوتية المحمولة جواً (db (A) re 1pW)
9	9	وقت ارتفاع درجة الحرارة (بالساعة)
-	1.4 كجم / 24 ساعة	سعة صنع الثلج
قائم بذاته	قائم بذاته	نوع الجهاز
-	مع صانع ثلج في الباب	غير ذلك

التوضيحات:

• نعم، مقدمة

- (1) بناء على نتائج اختبار مطابقة المعايير على مدار 24 ساعة. يعتمد الاستهلاك الفعلي على استخدام وموقع الجهاز.
- (2) تقييم المناخ SN: هذا الجهاز مخصص للاستخدام في درجة حرارة محيطية تتراوح بين + 10 درجة مئوية و+32 درجة مئوية
- تقييم المناخ N: هذا الجهاز مخصص للاستخدام في درجة حرارة محيطية تتراوح بين + 16 درجة مئوية و+32 درجة مئوية
- تقييم المناخ ST: هذا الجهاز مخصص للاستخدام في درجة حرارة محيطية تتراوح بين + 16 درجة مئوية و+38 درجة مئوية
- تقييم المناخ T: هذا الجهاز مخصص للاستخدام في درجة حرارة محيطية تتراوح بين + 16 درجة مئوية و+43 درجة مئوية

بيانات فنية إضافية

الجهود الكهربي/التردد	220-240 فولت /- 50 هرتز
تيار المدخل (أمبير)	(HCR7918EIMP/HCR7918EIMB/HCR7918EIMP(UK)) 2 (HCR7918ENMP) 1.8
القدرة الأمبيرية للمنصهر الرئيسي (أمبير)	16
سائل التبريد	R600a
الأبعاد (الارتفاع × العرض × القطر بوحدة قياس المللي متر)	750 / 908 / 1775

نوصي بالاستعانة بخدمة عملاء Haier واستخدام قطع الغيار الأصلية. إذا كانت لديك مشكلة في جهازك، فيرجى التحقق أولاً من قسم استكشاف الأعطال وإصلاحها.

إذا لم تجد حلاً، فيرجى التواصل مع

- ◀ التاجر محلي الخاص بك أو
- ◀ مركز خدمة الاتصال الأوروبي (انظر أرقام الهواتف المدرجة أدناه) أو
- ◀ منطقة الخدمة والدعم في www.haier.com حيث يمكنك تنشيط مطالبة الخدمة
- ◀ والعتور على الأسئلة الشائعة.

عند الاتصال بمركز الخدمة الخاص بنا، تأكد من توفر المعلومات التالية لديك. توجد هذه البيانات على لوحة التصنيف.

الموديل _____

الرقم التسلسلي. _____

تحقق أيضاً من بطاقة الضمان المرفقة مع المنتج في حالة كان الجهاز داخل الضمان.

مركز خدمة الاتصال الأوروبي

الدولة*	رقم الهاتف	التكاليف
Haier Italy (IT)	912 100 199	
Haier Spain (ES)	123 509 902	
Haier Germany (DE)	99 39 39 5 0180	• 14 سنت/دقيقة الخط الأرضي • أقصى 42 سنت/دقيقة موبايل
Haier Austria (AT)	205 001 0820	• 14,53 سنت/دقيقة الخط الأرضي • أقصى 20 سنت/دقيقة أي شيء آخر
Haier United Kingdom (UK)	8122 003 0333	
Haier France (FR)	409 406 0980	

* بالنسبة للدول الأخرى، يرجى الرجوع إلى www.haier.com

Haier Europe Trading S.r.l

فرع المملكة المتحدة

Westgate House, Westgate, Ealing

London, W5 1YY

* مدة ضمان جهاز التبريد:

الحد الأدنى من الضمان هو: سنتان (2) لدول الاتحاد الأوروبي، 3 سنوات لتركيا، سنة واحدة للمملكة المتحدة، سنة واحدة لروسيا، 3 سنوات للسويد، سنتان (2) لصربيا، 5 سنوات للترويج، سنة واحدة للمغرب، 6 أشهر للجزائر، تونس بدون ضمان قانوني مطلوب.

* فترة قطع الغيار لإصلاح الجهاز:

تتوفر قطع الترموستات وأجهزة استشعار درجة الحرارة ولوحات الدوائر المطبوعة ومصادر الإضاءة لمدة سبع سنوات على الأقل بعد طرح آخر وحدة من الموديل في السوق.

تتوفر مفايض الأبواب ومفصلات الأبواب والأدراج والسلال لمدة لا تقل عن سبع سنوات وحشيات الأبواب لمدة لا تقل عن 10 سنوات، بعد طرح آخر وحدة من الموديل في السوق.

* لمزيد من المعلومات حول المنتج، يرجى الرجوع إلى <https://eprel.ec.europe.eu/> أو امسح رمز الاستجابة السريعة الموجود على ملصق الطاقة للرفق مع الجهاز.

الإصدار 2022

Haier

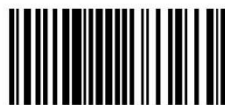

0060533033



Brugervejledning

Køle-fryseskab

HCR7918EIMP

HCR7918EIMB

HCR7918EIMP (UK)

HCR7918ENMP

DA

Haier

Tak, fordi du har købt et Haier-produkt.

Læs disse anvisninger nøje, før dette apparat anvendes. Instruktionerne indeholder vigtig information, som vil hjælpe dig med at få det bedste ud af apparatet og sikre sikker og korrekt installation, brug og vedligeholdelse.

Opbevar denne vejledning et bekvemt sted, så du altid kan se den for sikker og korrekt brug af apparatet.

Hvis du sælger apparatet, giver det væk eller efterlader det, når du flytter, skal du sørge for også at videregive denne manual, så den nye ejer kan blive fortrolig med apparatet og sikkerhedsadvarsler.

Symboler



Advarsel - Vigtige sikkerhedsoplysninger



Generel information og tip



Miljøoplysninger



Bortskaffelse

Hjælp med at beskytte miljøet og menneskers sundhed. Læg emballagen i passende beholdere for at genbruge den. Hjælp med at genbruge affald fra elektriske og elektroniske apparater. Bortskaf ikke apparater mærket med dette symbol sammen med husholdningsaffaldet. Returner produktet til din lokale genbrugsstation eller kontakt dit kommunale kontor.



ADVARSEL!





Risiko for personskade eller kvælning!

Kølemidler og gasser skal bortskaffes professionelt. Sørg for, at kølemiddelkredsens rør ikke er beskadiget, før apparatet bortskaffes korrekt. Afbryd apparatet fra lysnettet. Skær lysnetkablet af og bortskaf det. Fjern bakker og skuffer samt dørlås og tætninger for at forhindre børn og kæledyr i at blive lukket i apparatet.

Sikkerhedsoplysninger.....	4
Produktbeskrivelse	10
Betjeningspanel	11
Brug	14
Udstyr	32
Pleje og rengøring	35
Fejlfinding.....	37
Installation	42
Tekniske data	46
Kundeservice	48

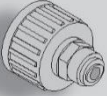
Tilbehør

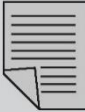
Tjek tilbehøret og dokumentationen i overensstemmelse med denne liste:

				
*Vandrør	*Vandtilslutning	Energimærke	Garantikort	Brugervejledning "OK" Sticker Brugervejledning

Bemærk: Kun til model HCR7918EIMP/ HCR7918EIMB/ HCR7918EIMP (UK)

Inden du tænder for apparatet første gang, skal du læse følgende sikkerhedsanvisninger!:



ADVARSEL!

Før første brug

- ▶ Kontrollér, at der ikke er transportskader.
- ▶ Fjern al emballage og opbevar den uden for børns rækkevidde.
- ▶ Vent mindst to timer, før du installerer apparatet for at sikre, at kølemiddelkredsløbet er fuldt effektivt.
- ▶ Vær altid to personer om at håndtere apparatet, da det er tungt.

Installation

- ▶ Apparatet skal placeres på et godt ventileret sted. Sørg for en afstand på mindst 10 cm over og omkring apparatet.
- ▶ Anbring aldrig apparatet i et fugtigt område eller et sted, hvor det kan blive sprøjtet til med vand. Rens og aftør vandsprøjt og pletter med en blød ren klud.
- ▶ Installer ikke apparatet i direkte sollys eller i nærheden af varmekilder (f.eks. komfurer, varmeapparater).
- ▶ Installer og niveller apparatet på et område, der er egnet til dets størrelse og brug.
- ▶ **ADVARSEL:** Hold ventilationsåbninger i apparatets kabinet eller de indbyggede komponenter fri for hindringer.
- ▶ Kontroller, at de elektriske oplysninger på mærkepladen passer til strømforsyningen. Hvis ikke skal du kontakte en elektriker.
- ▶ Apparatet drives af et lysnet på 220-240 VAC/50 Hz. Unormale spændingsafvigelser kan gøre, at apparatet ikke starter, eller det tager skade på temperaturstyringen eller kompressoren under drift. I sådanne tilfælde skal der monteres en automatisk regulator.
- ▶ Brug ikke forgrenere og forlængerkabler.
- ▶ **ADVARSEL:** Placér ikke flere løse forgrenerledninger eller bærbare strømforsyninger bag ved apparatet.
- ▶ **ADVARSEL:** Når apparatet placeres, skal det sikres, at lysnetledningen ikke er fastklemt eller beskadiget.
- ▶ Træd ikke på strømkablet.
- ▶ Brug en separat jordet stikkontakt til strømforsyningen, som er let tilgængelig. Apparatet skal være jordet.

**ADVARSEL!**

- ▶ **Kun til Storbritannien:** Apparatets lysnetledning er monteret med et stik til 3 ledninger (med jord), der passer til et standard 3-ledet stik (med jord). Det tredje ben (jordforbindelsen) må aldrig klippes af. Når apparatet er installeret, skal stikket være let at komme til.
- ▶ **ADVARSEL:** Kølemiddelkredsen må ikke beskadiges.
Daglig brug
- ▶ Dette apparat kan anvendes af børn over 8 år og af personer med nedsatte fysiske, sensoriske eller mentale evner eller med en manglende erfaring og viden, forudsat at de er under opsyn eller har modtaget vejledning i sikker brug af apparatet, samt at de forstår de farer, der er forbundet dermed.
- ▶ Børn må ikke lege med apparatet.
- ▶ Børn i alderen fra 3 til 8 år har lov til at sætte mad ind og tage det ud, men må ikke rengøre eller installere køleapparaterne.
- ▶ Hold børn under 3 år væk fra apparatet, medmindre de er under konstant opsyn.
- ▶ Rengøring og vedligeholdelse må ikke udføres af børn uden opsyn.
- ▶ Apparatet skal placeres, så stikket er tilgængeligt.
- ▶ Hvis kølegas eller anden brændbar gas siver ud i nærheden af apparatet, skal du slukke for ventilen til den utætte gas, åbne døre og vinduer og ikke tage stikket ud af stikkontakten til køleskabet/fryseren eller noget andet apparat.
- ▶ Bemærk, at apparatet er indstillet til drift ved et specifikt omgivelsesområde mellem 10 og 38°C. Apparatet fungerer muligvis ikke korrekt, hvis det efterlades i længere tid ved en temperatur over eller under det angivne område.
- ▶ Undlad at placere ustabile genstande (tunge genstande, beholdere med vand) oven på køleskabet for at undgå personskader som følge af fald eller elektrisk stød, som skyldes kontakt med vand.
- ▶ Træk ikke i dørhylde. Døren kan trækkes skævt, flaskeholderen kan trækkes væk, eller apparatet kan vælte.
- ▶ Åbn og luk kun døren med håndtagene. Mellemrummet mellem døren og skabet er meget smalt. Stik ikke hænderne i disse områder, så du undgår at klemme fingrene. Åbn eller luk kun kølefryseskabsdørene, når der ikke er børn inden for dørens bevægelsesområde.



ADVARSEL!

- ▶ Undgå kontaminering af fødevarer ved at overholde følgende instruktioner:
- ▶ - Åbning af lågen i længere tid kan medføre en væsentlig temperaturstigning i køleskabet.
- ▶ - Rengør regelmæssigt de overflader, der kan komme i kontakt med madvarer, og de tilgængelige afløbssystemer.
- ▶ - Rengør vandbeholderne, hvis de ikke er blevet brugt i 48 timer. Skyl det vandsystem, der er forbundet med vandforsyningen, hvis der ikke er brugt vand i 5 dage.
- ▶ - Opbevar ferskt kød og fisk i egnede fade eller bokse i køleskabet, så de ikke drypper på eller er i kontakt med andre fødevarer.
- ▶ - To-stjernede fryserum er velegnede til opbevaring af frostvarer, opbevaring eller fremstilling af is og fremstilling af isterninger.
- ▶ - Et-, to- og trestjernede rum er ikke egnede til frysning af ferskvarer.
- ▶ - Hvis køleskabet efterlades tomt i længere tid, skal det slukkes, afrimes, rengøres, tørres og efterlades med lågen åbnet, så der ikke opstår mug i køleskabet.
- ▶ Opbevar aldrig væsker i flasker eller dåser (bortset fra spiritus med høj alkoholprocent), især kulsyreholdige drikkevarer i fryseren, da disse vil sprænges under frysning.
- ▶ Opbevar ikke eksplosive stoffer som f.eks. aerosoldåser med brændbare drivmidler i dette apparat.
- ▶ Undlad at opbevare medicin, bakterier eller kemikalier i apparatet. Dette apparat er et husholdningsapparat. Det frarådes at opbevare materialer, der kræver nøjagtige temperaturer.
- ▶ Kontroller madens tilstand, hvis der har fundet en temperaturstigning sted i fryseren.
- ▶ Indstil ikke unødigt lav temperatur i køleafdelingen. Minus-temperaturer kan forekomme ved høje indstillinger. OBS: Flasker kan sprænges
- ▶ Rør ikke ved frostvarer med våde hænder (brug handsker). Spis især ikke ispinde umiddelbart efter at de er taget ud af fryseren. Der er risiko for forfrysning eller dannelse af frostblærer. FØRSTEHJÆLP: Hold straks skaden under rindende koldt vand. Træk den ikke væk!
- ▶ Rør ikke ved den indvendige overflade af fryserens opbevaringsrum, når den er i brug, især med våde hænder, da dine hænder kan fryse fast på overfladen.

**ADVARSEL!**

- ▶ Tag stikket ud af stikkontakten i tilfælde af strømafbrydelse eller før rengøring. Lad der gå mindst 7 minutter, før køleskabet/fryseren startes igen, da hyppige starter kan beskadige kompressoren.
 - ▶ **ADVARSEL:** Brug ikke elektriske apparater inde i madopbevaringsrummet, medmindre de er af en type, som producenten anbefaler.
- Vedligeholdelse/rengøring**
- ▶ Sørg for, at børn er under opsyn, hvis de udfører rengøring og vedligeholdelse.
 - ▶ Afbryd apparatet fra strømforsyningen, før der udføres rutinemæssig vedligeholdelse. Lad der gå mindst 5 minutter, før køleskabet/fryseren startes igen, da hyppige starter kan beskadige kompressoren.
 - ▶ Hold i stikket, ikke i kablet, når det trækkes ud af stikket.
 - ▶ Rengør ikke apparatet med hårde børster, stålbørster, vaskepulver, benzin, amylacetat, acetone og lignende organiske opløsninger, sure eller alkaliske opløsninger. Rengør venligst med specielt køleskabs/fryserens rengøringsmiddel for at undgå skader. Brug varmt vand og tvekulsurt natron - ca. en spiseskefuld til en liter vand. Skyl grundigt med vand og tør af. Brug ikke skurepulver eller andre slibende rengøringsmidler. Vask ikke aftagelige dele i opvaskemaskine.
 - ▶ Skrab ikke frost og is af med skarpe genstande. Brug ikke spray, elektriske varmeapparater som varmelegeme, hårtørrer, damprensere eller andre varmekilder for at undgå beskadigelse af plastikdelene.
 - ▶ **ADVARSEL:** Brug ikke andre mekaniske enheder eller andre metoder til at fremme afrimningsprocessen end de af producenten anbefalede.
 - ▶ Hvis lysnetledningen er beskadiget, skal den udskiftes af producenten, dennes serviceagent eller en lignende kvalificeret fagperson for at undgå fare.
 - ▶ Prøv ikke selv at reparere, adskille eller ændre apparatet. Kontakt vores kundeservice ved behov for reparation.
 - ▶ Hvis belysningslampen er beskadiget, skal den udskiftes af producenten, dennes servicetekniker eller en lignende kvalificeret fagperson for at undgå fare.
 - ▶ Fjern støvet på bagsiden af enheden mindst én gang om året for at undgå brandfare samt øget energiforbrug.



ADVARSEL!

- ▶ Undlad at sprøjte eller skylle apparatet under rengøring.
- ▶ Brug ikke vandspray eller damp til at rengøre apparatet.
- ▶ Rengør ikke de kolde glashylder eller glaslågen med varmt vand. Pludselige temperaturændringer kan få glasset til at knække.
- ▶ Hvis du lader dit apparat stå ude af brug i længere tid, skal du lade det stå åbent for at forhindre ubehagelige lugte, der opstår inde i enheden.

Information om kølemiddelgas



ADVARSEL!

Apparatet indeholder det brændbare kølemiddel ISOBUTAN (R600a). Sørg for, at kølemiddelkredsen ikke er beskadiget under transport eller installation. Lækkende kølemiddel kan forårsage øjenskader eller antænde. Hvis der er opstået en skade, skal du holde åbne brandkilder væk, ventilere rummet grundigt, **ikke** tilslutte eller frakoble apparatets eller andre apparaters netledninger. Informer kundeservice.

Hvis øjnene kommer i kontakt med kølemidlet, skylles de straks under rindende vand og øjenlægen straks kontaktes.

ADVARSEL: Køleanlægget er under højt tryk. Du må ikke pille ved det. Da der anvendes brændbare kølemidler, bedes du installere, håndtere og servicere apparatet strengt i henhold til instruktionerne og kontakte den professionelle agent eller vores eftersalgsservice for at bortskaffe apparatet.



ADVARSEL!

Ved køleskabe med isvandsfunktion skal du være opmærksom på følgende advarsel:

For apparater, der ikke er beregnet til at blive tilsluttet vandforsyningen:

ADVARSEL: fyld kun med bærbart vand.

For apparater beregnet til at blive tilsluttet vandforsyningen:

ADVARSEL: tilslut kun til drikkevandsforsyning.

Hvis du ønsker at rense vandsystemet, se venligst brugermanualen.

Hvis du har spørgsmål, bedes du kontakte eftersalgsservice.

Anvendelsesformål

Dette apparat er beregnet til køling og frysning af fødevarer. Det er udelukkende beregnet til brug i husholdninger og lignende formål såsom personalekøkkenområder i butikker, kontorer og andre arbejdsmiljøer: gårdhuse og af kunder på hoteller, moteller og andre boligmiljøer samt i bed-and-breakfast og cateringvirksomhed. Det er ikke beregnet til kommerciel eller industriel brug.

Ændringer eller modifikationer af enheden er ikke tilladt. Utsigtet brug kan forårsage farer og tab af garantikrav.

Standarder og direktiver **CE** og **UKCA**

Dette produkt opfylder kravene i alle gældende EU-direktiver med de tilsvarende harmoniserede standarder, som gælder for CE- og UKCA-mærkning.



FORSIGTIG!

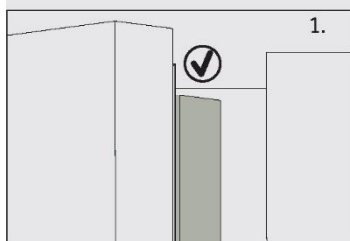

Når du lukker døren, skal den lodrette dørliste på køleskabets venstre dør være bøjet ind (1).

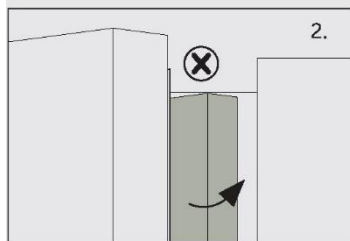

Hvis du forsøger at lukke venstre dør, og den lodrette dørliste er ubøjet (2), skal du bøje den først, ellers vil dørlisten ramme dørens låsemekanisme eller højre dør. Der vil således opstå en skade på dørlisten eller en lækage.

Der er en varmetråd inde i rammen. Temperaturen på overfladen vil stige lidt, hvilket er normalt og vil ikke påvirke apparatets funktion.

i Bemærk

På grund af tekniske ændringer og forskellige modeller kan nogle af illustrationerne i denne manual afvige fra din model.

Model (HCR7918EIMP/HCR7918EIMB/HCR7918EIMP(UK)) (Med ismaskine i døren)

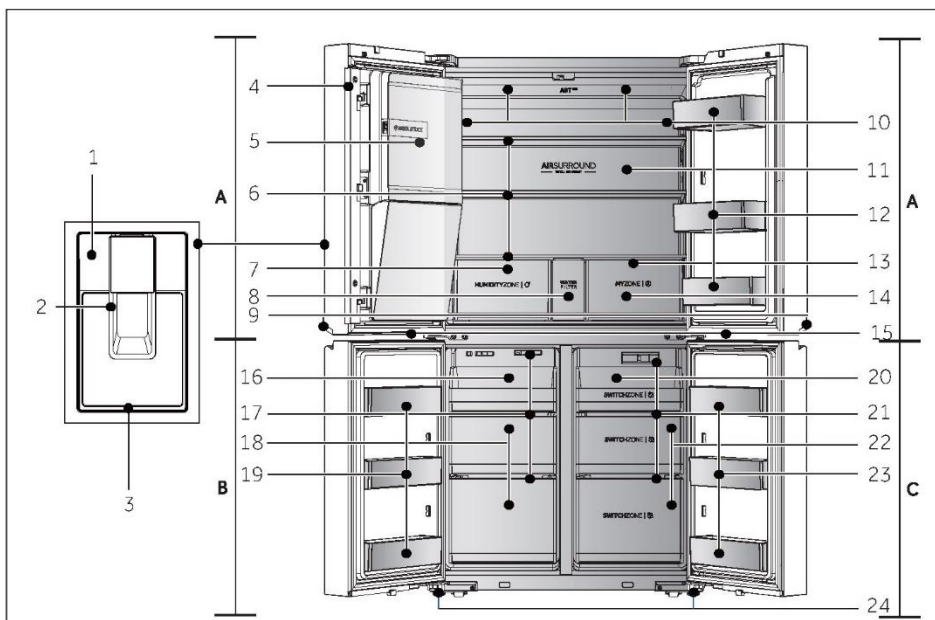

A: Kølerum

- 1 Betjeningspanel
- 2 Dispenserarm
- 3 Drypbakke
- 4 Lodret bjælke
- 5 Automatisk ismaskine
- 6 Glashylder
- 7 Humidity zone-skuffe
- 8 Vandfilterdæksel
- 9 Håndtagslampe
- 10 Luftkanal og sensor (bag panel)
- 11 Baglygte
- 12 Flaskeholder/Dørstativ
- 13 Luftkanal (bag skuffer)

- 14 My Zone-skuffe
- 15 Fryser/Switch Zone-lampe

B: Fryserum

- 16 Skuffebakke
- 17 Luftkanal
- 18 Opbevaringsskuffer til fryser
- 19 Flaskeholder

C: Switch Zone-rum

- 20 Skuffebakke
- 21 Luftkanal
- 22 Switch Zone-skuffer
- 23 Flaskeholder
- 24 Justerbare fødder

Betjeningspanel (HCR7918EIMP/HCR7918EIMB/HCR7918EIMP(UK))

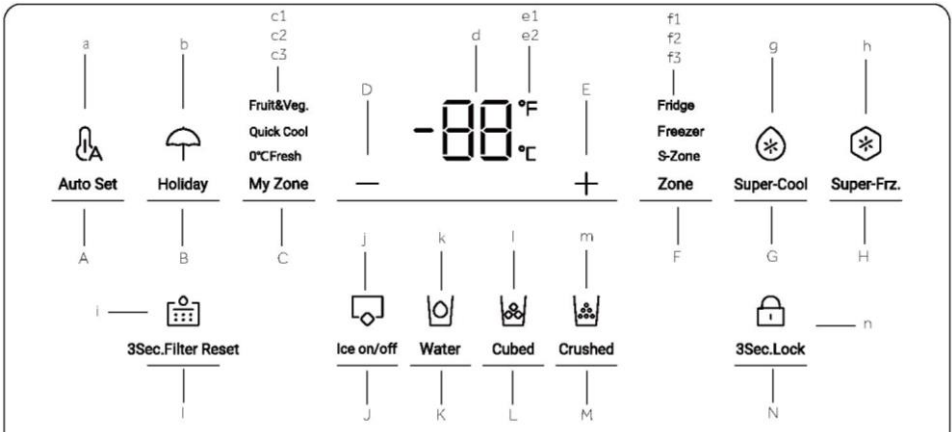
**Knapper:**

- A Auto Set-tilstandsvælger
- B Holiday-tilstandsvælger
- C My Zone skuffevælger
- D Temperaturjusteringsknap "-"
- E Temperaturjusteringsknap "+"
- F Zonevælger
- G Super-Cool vælger
- H Super-Freeze vælger
- I Filternulstillingsfunktionsvælger
- J Ismaskine tilstandsvælger
- K Vandindtag funktionsvælger
- L Isterningfunktionsvælger
- M Knust is-funktionsvælger
- N Panellåsvælger

Indikatorer:

- a Auto Set-tilstand
- b Holiday-tilstand
- c1 Fruit & Vegetable-tilstand
- c2 Quick Cool-tilstand
- c3 0°C Fresh-tilstand
- d Temperaturvisning
- e1 Grader Fahrenheit
- e2 Grader celsius
- f1 Køleskabsindikator
- f2 Fryser indikator
- f3 S-Zone indikator
- g Super-Cool-funktion
- h Super-Freeze-funktion
- i Filternulstillingsfunktion
- j Ismaskine-tilstand
- k Vandindtagsfunktion
- l Isterningfunktion
- m Knust is-funktion
- n Panellås

i Bemærk

På grund af tekniske ændringer og forskellige modeller kan nogle af illustrationerne i denne manual afvige fra din model.

Model (HCR7918ENMP)

(Uden ismaskine i døren)

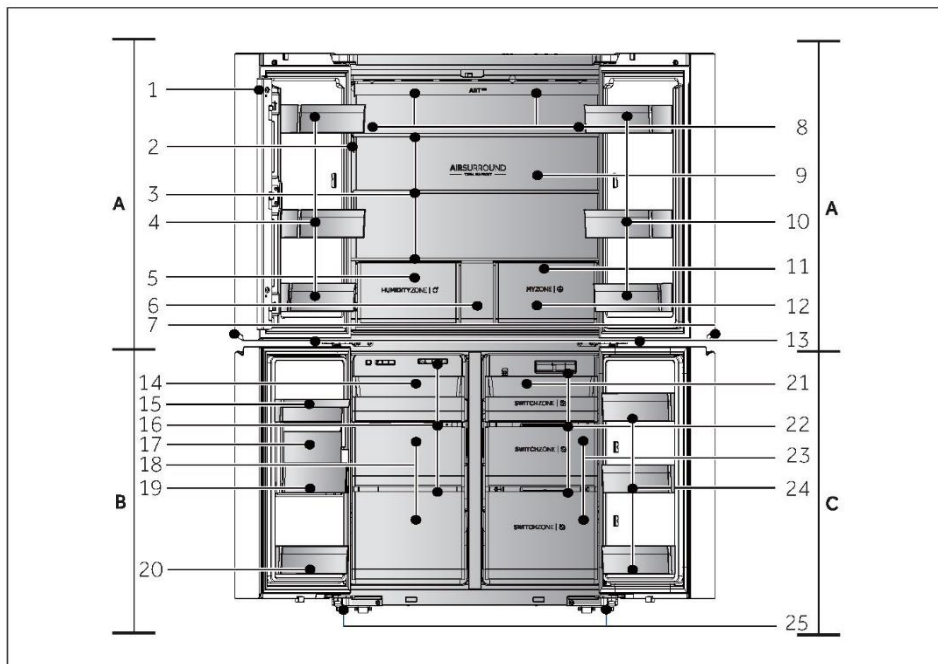

A: Kølerum

- 1 Lodret bjælke
- 2 Betjeningspanel
- 3 Glashylder
- 4 Flaskeholder/Dørstativ
- 5 Humidity zone-skuffe
- 6 Opbevaringsskuffe
- 7 Håndtagslampe
- 8 Luftkanal og sensor (bag panel)
- 9 Baglygte
- 10 Flaskeholder/Dørstativ
- 11 Luftkanal (bag skuffer)
- 12 My Zone-skuffe
- 13 Fryser/Switch Zone-lampe

B: Fryserum

- 14 Skuffebakke
- 15 Vandkasse
- 16 Luftkanal
- 17 Ismaskine
- 18 Opbevaringsskuffer til fryser
- 19 Isboks
- 20 Flaskeholder

C: Switch Zone-rum

- 21 Skuffebakke
- 22 Luftkanal
- 23 Switch Zone-skuffer
- 24 Flaskeholder
- 25 Justerbare fødder

Betjeningspanel (HCR7918ENMP)

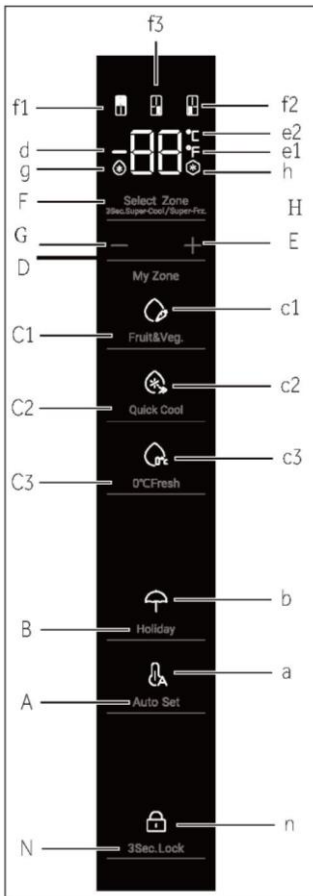

Knapper:

- A Auto Set-tilstandsvælger
- B Holiday-tilstandsvælger
- C1 Fruit & Vegetable funktionsvælger
- C2 Quick Cool funktionsvælger
- C3 0° C Fresh funktionsvælger
- D Temperaturjusteringsknop "-"
- E Temperaturjusteringsknop "+"
- F Zonevælger
- G Super-Cool vælger
- H Super-Freeze vælger
- N Panellåsvælger

Indikatorer:

- a Auto Set-tilstand
- b Holiday-tilstand
- c1 Fruit & Vegetable-tilstand
- c2 Quick Cool-tilstand
- c3 0° C Fresh-tilstand
- d Temperaturvisning
- e1 Grader Fahrenheit
- e2 Grader celsius
- f1 Køleskabsindikator
- f2 Fryser indikator
- f3 S-Zone indikator
- g Super-Cool-funktion
- h Super-Freeze-funktion
- n Panellås

Før første brug

- ▶ Fjern alle emballagematerialer, opbevar dem uden for børns rækkevidde, og bortskaf dem på en miljøvenlig måde.
- ▶ Rengør indersiden og ydersiden af apparatet med vand og et mildt rengøringsmiddel, før du putter mad i det.
- ▶ Når apparatet er blevet nivelleret og rengjort, skal du vente i mindst 2-5 timer, før du tilslutter det til strømforsyningen. Se afsnittet INSTALLATION.
- ▶ Forafkøl rummene ved høje indstillinger, før de fyldes med mad. Funktionen Power-Freeze hjælper med at køle rummene hurtigt ned.
- ▶ Køleskabstemperaturen og frysertemperaturen indstilles automatisk til henholdsvis 5°C og -18°C. Dette er de anbefalede indstillinger. Hvis det ønskes, kan disse temperaturer ændres manuelt. Se JUSTER TEMPERATUREN.

Sensortaster

Knapperne på betjeningspanelet er sensortaster, som allerede reagerer ved let berøring med fingeren.

Tænd/sluk apparatet

Apparatet er i drift, så snart det er tilsluttet strømforsyningen.

Første gang der tændes for køleskabet, lyser indikatoren "d" (temperaturdisplay). Køleskabs-temperaturen, S-Zone-temperaturen og frysertemperaturen indstilles automatisk til henholdsvis 5°C, -6°C og -18°C. Indikatoren "a" (Auto Set-tilstand) lyser.

Måske er panellåsen aktiv.



Bemærk

Når apparatet tændes efter afbrydelse af strømforsyningen, kan det tage op til 12 timer, før de korrekte temperaturer er nået.

Tøm apparatet, før det slukkes. For at slukke for apparatet skal du trække netledningen ud af stikkontakten.

Lås/oplås panel

- ▶ Automatisk lås: Når køleskabsdøren, fryserdøren og S-Zone-døren er lukket, og der ikke er nogen nøglebetjening inden for 30 sekunder, slukkes og låses skærmen automatisk.

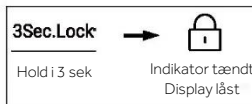

- ▶ Manuel lås: Tryk på knappen "N" (panellåsvælger), når displayet er låst op, og hold den nede i 3 sekunder, summeren ringer én gang, indikatoren "n" (panellås) lyser, og displayet er låst.

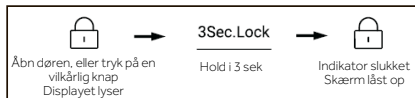

Juster temperaturen

Temperaturerne i apparatet påvirkes af følgende faktorer:

- ▶ Omgivelsestemperatur
- ▶ Hyppighed af døråbning
- ▶ Mængden af opbevarede fødevarer
- ▶ Installation af apparatet

Juster temperaturen for køleskabet

1. Når displayet er låst op, skal du trykke på knappen "F" (Zonevælger). Summeren ringer én gang, indikatoren "f1" (køleskabsindikator) blinker, og her kommer køleskabets temperaturindstillingstilstand.
2. Tryk på knappen "D" (Temperaturjusteringsknop "-"). Hver gang, summeren ringer én gang, reduceres den indstillede temperatur i køleskabet med 1. Køleskabets temperatur vises i sekvensen "5°C ->4°C->3°C ->2°C ->1°C ->9°C ->8°C->7°C -> 6°C ->5°C

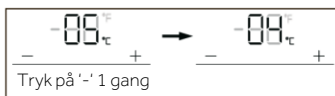

3. Tryk på knappen "E" (Temperaturjusteringsknop "+"). Hver gang, summeren ringer én gang, øges den indstillede temperatur i køleskabet med 1. Køleskabets temperatur vises i sekvensen "5°C ->6°C ->7°C ->8°C ->9°C ->1°C ->2°C ->3°C -> 4°C ->5°C

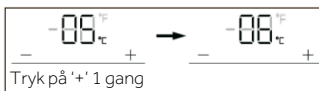

Bemærk

Hvis der ikke er nogen drift inden for 5 sekunder efter indstilling af temperaturen, vil systemet automatisk blive bestemt og gemme den indstillede temperatur.

Juster temperaturen til fryseren

1. Når displayet er låst op, skal du trykke på knappen "F" (Zonevælger). Summeren ringer én gang, indikatoren "f2" (Freezer-indikator) blinker, og derefter kommer fryserens temperaturindstillingstilstand her.
2. Tryk på knappen "D" (Temperaturjusteringsknop "-"). Hver gang, summeren ringer én gang, reduceres fryserens indstillede temperatur med 1. Fryserens temperatur vises i sekvensen "-18°C ->-19°C->-20°C ->-21°C ->-22°C -> -23°C ->-24°C ->-14°C ->-15°C ->-16°C ->-17°C ->-18°C".

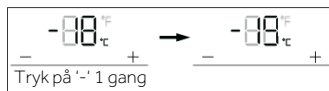

3. Tryk på knappen "E" (Temperaturjusteringsknop "+"). Hver gang, summeren ringer én gang, øges fryserens indstillede temperatur med 1. Fryserens temperatur vises i sekvensen "-18°C ->-17°C ->-16°C ->-15°C -> -14°C ->-24°C ->-23°C ->-22°C ->-21°C ->-20°C ->-19°C ->-18°C".

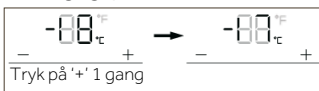

Bemærk

Hvis der ikke er nogen drift inden for 5 sekunder efter indstilling af temperaturen, vil systemet automatisk blive bestemt og gemme den indstillede temperatur.

Juster temperaturen for Switch Zone (S-Zone)

Når displayet er låst op, skal du trykke på knappen "F" (Zonevælger). Summeren ringer én gang, indikatoren "f3" (S-Zone-indikator) blinker, og her kommer temperaturindstillings-tilstanden for S-Zonen.

1. Tryk på knappen "D" (Temperaturjusteringsknop "-"). Hver gang, summeren ringer én gang, reduceres den indstillede temperatur i S-Zonen med 1. S-Zonetemperaturen vises i sekvensen "-6°C -> -7°C -> -8°C -> -9°C -> -10°C -> -11°C -> -12°C -> -13°C -> -14°C -> -15°C -> -16°C -> -17°C -> -18°C -> 5°C -> 4°C -> 3°C -> 2°C -> 1°C -> 0°C -> -1°C -> -2°C -> -3°C -> -4°C -> -5°C -> -6°C".

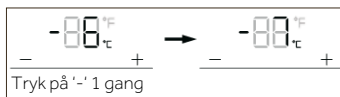

2. Tryk på knappen "E" (Temperaturjusteringsknop "+"). Hver gang, summeren ringer én gang, øges når den indstillede temperatur for S-Zonen med 1. S-Zonetemperaturen vises i sekvensen "-6°C -> -5°C -> -4°C -> -3°C -> -2°C -> -1°C -> 0°C -> 1°C -> 2°C -> 3°C -> 4°C -> 5°C -> -18°C -> -17°C -> -16°C -> -15°C -> -14°C -> -13°C -> -12°C -> -11°C -> -10°C -> -9°C -> -8°C -> -7°C -> -6°C".

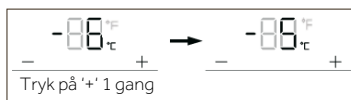

Bemærk

Hvis der ikke er nogen drift inden for 5 sekunder efter indstilling af temperaturen, vil systemet automatisk blive bestemt og gemme den indstillede temperatur.

Super-Cool-funktion

1. Når displayet er låst op, skal du trykke på knappen "G" (Super-Cool-vælger), summeren ringer én gang, indikatoren "g" (Super-Cool-funktion) lyser, og derefter tændes Super-Cool-funktionen.
2. Tryk på knappen "G" (Super-Cool-vælger), når indikatoren "g" (Super-Cool-funktion) lyser. Summeren ringer én gang, indikatoren "g" (Super-Cool-funktion) slukker, og derefter bliver Super-Cool-funktionen slået fra.
3. Når Super-Cool-funktionen er tændt, slukker køleskabet automatisk for funktionen, når det når den indstillede tilstand. Hvis du vil afslutte manuelt, kan du trykke på knappen "G" (Super-Cool-vælger) for at slukke.



Bemærk

Under Super-cool tilstand kan køleskabets temperatur ikke justeres. Hvis enten knappen "D" (temperaturjusteringsknap "-") eller knappen "E" (temperaturjusteringsknap "+") trykkes ned for at justere køleskabets temperatur, blinker indikatoren "f1" (køleskabsindikator) samtidigt med et lydsignal for at angive, at denne handling ikke kan udføres.

I tilstanden Super-cool-funktionen kan Auto-set-funktionen ikke aktiveres på samme tid på grund af forskellige kontroltilstande. Når du vælger en funktion, der er i konflikt med en anden funktion, afsluttes den oprindelige funktion automatisk.

Super-Freeze-funktion (Super-Frz)

1. Når displayet er låst op, skal du trykke på knappen "H" (Super-Freeze-vælger), summeren ringer én gang, indikatoren "h" (Super-Freeze-funktion) lyser, og derefter vil Super-Freeze-funktionen blive tændt. Tryk på knappen "E" (Super-Frz).
2. Tryk på knappen "H" (Super-Freeze-vælger), når indikatoren "h" (Super-Freeze-funktion) lyser. Summeren ringer én gang, indikatoren "h" (Super-Freeze-funktion) slukker, og derefter Super-Freeze-funktionen vil blive slået fra.
3. Når Super-Freeze-funktionen er slået til, slukker køleskabet automatisk for funktionen, når det når den indstillede tilstand. Hvis du vil afslutte manuelt, kan du trykke på knappen "H" (Super-Freeze-vælgeren) for at slukke.



Bemærk

Under Super-Freeze-tilstand kan frysertemperaturen ikke justeres. Hvis enten knap "D" (temperaturjusteringsknap "-") eller knap "E" (temperaturjusteringsknap "+") trykkes ned for at justere fryserens temperatur, blinker indikatoren "f2" (fryserindikator) samtidigt med et lydsignal for at angive, at denne handling ikke kan udføres.

Super-Freeze-funktionen er designet til at holde næringsværdien af frossen mad, det vil blive frysemad på kortest tid. Hvis store mængder frosne madvarer skal fryses ned ad gangen, anbefales det, at tage mad, der ikke kan fryses, ud fra S-Zonen, skru S-Zone-temperaturen ned under -18°C for at bruge den som fryser. I mellemtiden bør Super-Freeze-funktionen indstilles 24 timer i forvejen, så fryseren og S-Zonen når til en relativt lav temperatur at lægge maden i. På dette tidspunkt forbedres fryserens og S-Zonens frysehastighed, mad kan fryses hurtigt, fødevarernes ernæring holdes effektivt, og opbevaringen bliver ret praktisk.

Auto Set-tilstand

1. Når displayet er låst op, skal du trykke på knappen "A" (Auto Set-tilstandsvælger), summeren ringer én gang, indikatoren "a" (Auto Set-tilstand) lyser, og derefter aktiveres Auto Set-tilstandsvælger.
2. Når indikatoren "a" (Auto Set-tilstand) lyser, skal du trykke på knappen "A" (Auto Set-tilstandsvælger), summeren ringer én gang, indikatoren "a" (Auto Set-tilstand) slukker, og derefter bliver Auto Set-tilstand slået fra.

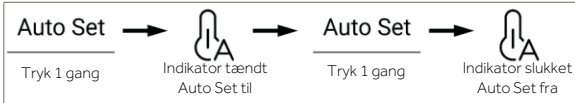

3. Dette køleskab har en menneskesensorfunktion. Betjeningspanelet, håndtagslampen og projektlampen vil automatisk lyse, hvis brugeren nærmer sig køleskabet. I ulåst tilstand, holdes knappen "A" (Auto Set-tilstandsvælger) nede i 3 sekunder, summeren ringer én gang, hvorefter menneskesensorfunktionen slukkes. Menneskesensorfunktionen kan ligeledes aktiveres med samme betjening.

Bemærk

I Auto Set-tilstand kan køleskabs- eller frysetemperaturen ikke justeres. Hvis enten knap "D" (temperaturjusteringsknap "-") eller knap "E" (temperaturjusteringsknap "+") trykkes ned for at justere køleskabets eller fryserens temperatur, blinker indikatoren "f1" (køleskabs-indikator) eller "f2" (fryserindikator) samtidigt med et lydssignal for at angive, at denne handling ikke kan udføres.

Hvis funktionen "Super-Cool" eller "Super-Freeze" er indstillet i Auto Set-tilstand, på grund af forskellige kontrolmetoder, slukkes indikatoren "a" (Auto Set-tilstand), og derefter afsluttes Auto Set-funktionen automatisk.

I Auto Set-tilstand kan temperaturen i S-Zone justeres manuelt efter behov.

Holiday-tilstand

Holiday-tilstand er designet til, når køleskabet ikke bruges i lang tid. Når Holiday-tilstanden er slået til, er fryseren under normal styring, og køleskabets temperatur indstilles automatisk til 17°C. Den faktiske temperatur er ikke højere end 17°C, hvilket forhindrer dårlig lugt forårsaget af overtemperatur, og hjælper samtidig med at reducere energiforbruget.

1. Når displayet er låst op, skal du trykke på knappen "B" (Vælger for Holiday-tilstand), summeren ringer én gang, indikatoren "b" (Holiday-tilstand) lyser, og derefter tændes Holiday-funktionen.
2. Når indikatoren "b" (Holiday-tilstand) lyser, skal du trykke på knappen "B" (Holiday-tilstandsvælger). Summeren ringer én gang, indikatoren "b" (Holiday-tilstand) slukker, og derefter slukkes Holiday-funktionen.

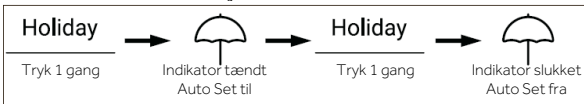

3. I ulåst tilstand, hold knappen "B" (Holiday-tilstandsvælger) nede i 3 sekunder, summeren ringer én gang, hvorefter projektlampen slukkes. Projektlampfunktionen kan ligeledes drejes med samme betjening.

i Bemærk

Under Holiday-tilstand kan køleskabets temperatur ikke justeres. Hvis enten knappen "D" (temperaturjusteringsknop "-") eller knappen "E" (temperaturjusteringsknop "+") trykkes ned for at justere køleskabets temperatur, blinker indikatoren "f1" (køleskabsindikator) samtidigt med et lydsignal for at angive, at denne handling ikke kan udføres.

Inden du bruger Holiday-funktionen, skal du tømme køleskabet for at forhindre, at mad bliver dårligt i det. Når Holiday-funktionen er slået til, kan enten "Auto Set"-funktionen eller "Super-Cool"-funktionen ikke aktiveres på samme tid.

My Zone-skuffe

1. Når displayet er låst op, skal du trykke på knappen "C" (My Zone-skuffevælgeren), summeren ringer én gang, indikatoren "c1" (Fruit & Vegetable-tilstand), indikatoren "c2" (Quick Cool-tilstand) og indikatoren "c3" (0° C Fresh-tilstand) lyser i rækkefølge.
2. Når indikatoren "c1" (Fruit & Vegetable-tilstand) lyser, skal du trykke på knappen "C" (My Zone-skuffevælger), summeren ringer én gang, indikatoren "c1" (Fruit & Vegetable-tilstand) slukker, og derefter slukkes Fruit & Vegetable-funktionen, mens indikatoren "c2" (Quick Cool-tilstand) lyser.
3. Når indikatoren "c2" (Quick Cool-tilstand) lyser, skal du trykke på knappen "C" (My Zone-skuffevælger), summeren ringer én gang, indikatoren "c2" (Quick Cool-tilstand) slukker, og derefter slukkes Quick Cool-funktionen, mens indikatoren "c3" (0° C Fresh-tilstand) lyser.
4. Når indikatoren "c3" (0° C Fresh-tilstand) lyser, skal du trykke på knappen "C" (My Zone-skuffevælger), summeren ringer én gang, indikatoren "c3" (0° C Fresh-tilstand) slukker, og derefter slukkes 0°C Fresh-funktionen, mens indikatoren "c1" (Fruit & Vegetable-tilstand) lyser.



5. I ulåst tilstand, holdes knappen "C" (My Zone skuffevælger) nede i 3 sekunder, summeren ringer én gang, derefter slukkes håndtagslampen. Håndtagslampen kan også tændes med samme betjening. Når håndtagslampen blinker, er EPP-funktionen slået til.

i Bemærk

Når køleskabet tilsluttes strøm for første gang, tændes Fruit & Vegetable-funktionen automatisk.

Filterfunktion

Når køleskabet er i drift i seks måneder, lyser påmindelsesindikatoren "i" (Filternulstillingsfunktion) for at minde brugerne om at udskifte med et nyt filter. Når filteret er udskiftet, skal du holde knappen "I" (Filternulstillingsfunktion) nede i 3 sekunder for at annullere påmindelsen. Timingen nulstilles med en summerlyd.



Bemærk

Filterets normale levetid er seks måneder. Det anbefales at udskifte filteret hver sjette måned.

Ismaskine-tilstand

1. I ulåst tilstand skal du trykke på knappen "J" (vælger for ismaskine-tilstand), summeren ringer én gang, indikatoren "j" (ismaskine-tilstand) lyser, og derefter vil ismaskine-tilstanden blive tændt.
2. Når indikatoren "j" (ismaskine-tilstand) lyser, skal du trykke på knappen "J" (ismaskine-tilstandsvælger), summeren ringer én gang, indikatoren "j" (ismaskine-tilstand) slukker, og derefter slås ismaskine-tilstand fra.

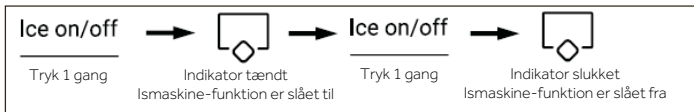

Bemærk

Når ismaskinetilstanden er slået fra, blinker Ice on/off, når brugeren tager is i terninger eller knust is, hvilket angiver, at ismaskinefunktionen er slået fra.

Vandindtagsfunktion

Under enhver tilstand (låst eller ulåst), tryk på knappen "K" (vælger for vandindtagsfunktion), summeren ringer én gang, indikatoren "k" (vandindtagsfunktion) lyser, og derefter tændes vandindtagsfunktionen.



i Bemærk

1. Når indikatoren "k" (Vandindtagsfunktion) lyser, slukkes indikatoren "l" (Isterningfunktion), og indikatoren "m" (Knust is-funktion) slukkes. Når der er trykket på dispenseren, vil der strømme vand ud af indsugningsåbningen.
2. Når vandindtagstiden når 150 s, vil køleskabet bippe og holde vand, indtil tiden når 180 s, vandet bliver afbrudt, vandventilen går ind i 200 s beskyttelsestiden, og derefter kan vandindtaget udføres igen.
3. Når den kumulative vandindtagstid når 8min inden for 10min, går vandventilen ind i 200s beskyttelsestiden, og derefter kan vandindtaget udføres igen.

Isterningfunktion

Tryk på knappen "L" (Isterningfunktionsvælger) i en vilkårlig tilstand (låst eller ulåst). Summeren ringer én gang, indikatoren "l" (Isterningfunktion) lyser, og derefter tændes isterningfunktionen.

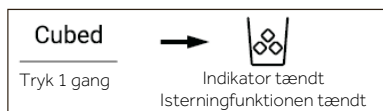

i Bemærk

1. Når indikatoren "l" (Knust is-funktion) lyser, slukker indikatoren "k" (Vandindtagsfunktion), og indikatoren "m" (Knust is-funktion) slukkes. Efter at der er trykket på fordelerens mikrokontakt, vil is i terninger flyde ud af indsugningsåbningen.
2. Når ismaskinen tændes for første gang, lyser indikatoren "l" og indikatoren "m" synkront med hukommelsen for sidste tilstand. Når ismaskinen først tilsluttes elektricitet for at fungere, er Isterningfunktionen som standard slået fra.
3. Tryk på dispenserens mikrokontakt, lyset på den tændes med låget åbent. Derefter begynder isknusermotoren at rotere mod uret for at skubbe isterninger. Løsn mikrokontakten på dispenseren, lyset på den slukker, mens isknusermotoren stopper, dækslet på dispenseren lukker efter 5 sekunder.
4. Når isterning-tiden er længere end 50 sekunder i isterningtilstanden, vil der være en summer, der begynder at advare (banke) for at meddele, at brugeren skal lukke den ned. Når tiden når 1 minut, tvangsstoppes isterningtilstanden, og den træder i kraft, når der trykkes på kontakten næste gang.
5. Hvis køleskabsdøren under isterningtilstanden, åbnes, vil motoren, der leverer is, stoppe med låget på dispenseren lukket, lyset på dispenseren slukket, og isterningtilstanden vil blive stoppet.
6. Det er forbudt at få is med åben køleskabsdør.

Knust is-funktion

Under enhver tilstand (låst eller ulåst), tryk på knappen "M" (vælger for knust is-funktion), summeren ringer én gang, indikatoren "m" (knust is-funktion) lyser, og derefter tændes funktionen for knust is.

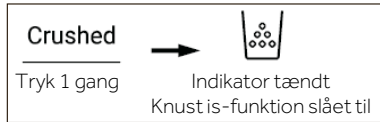

Bemærk

1. Når indikatoren "m" (Knust is-funktion) lyser, slukkes indikatoren "k" (Vandindtags-funktion) og indikatoren "l" (Isterning-funktion). Efter at mikrokontakten på fordeleren er trykket ned, vil knust is strømme ud af indsugningsåbningen.
2. Tryk på dispenserens mikrokontakt, lyset på den tændes med låget åbent. Derefter begynder isknusermotoren at rotere med uret for at skubbe isterninger. Løsn mikrokontakten på dispenserens, lyset på den slukker, mens isknusermotoren stopper, dækslet på dispenserens lukker efter 5 sekunder.
3. Under tilstanden for knust is, når tiden for knust is er længere end 50 sekunder, vil der være en buzzer, der begynder at advare (banke) for at bemærke, at brugere skal lukke den ned. Når 1 minut er gået, tvinges den til at stoppe Knust is, og træder i kraft, når der trykkes på kontakten næste gang.
4. Under knust is vil motoren, der leverer is, stoppe, hvis køleskabsdøren åbnes med låget på dispenserens lukket, lyset på dispenserens slukket, og Knust is vil blive stoppet.
5. Det er forbudt at knuse is med åben køleskabsdør.

Skift mellem grader Celsius og Fahrenheit

1. Køleskabsfabrikken indstiller grader Celsius som standard.
2. Når displayet er låst op, skal du holde knappen "H" (Super-Freeze-vælger) nede i 3 sekunder, summeren ringer én gang, indikatoren "e2" (grader Celsius) slukker, mens indikatoren "e1" (grader Fahrenheit) lyser.



EPP-funktion

Under ulåst tilstand, tryk kontinuerligt på knappen "H" (Super-Freeze-vælger) og knap "A" (Auto Set-tilstandsvælger) 5 gange (inden for 5 sekunder), summeren ringer én gang, hvorefter EPP-funktionen vil blive slået fra. EPP-funktionen kan ligeledes aktiveres med samme betjening.

Alarm for åben låge

Hvis en dør holdes åben for længe, eller hvis døren ikke er lukket godt, vil køleskabet udløse en bip-alarm med faste intervaller for at minde dig om at lukke døren i tide.

Sluk for hukommelsen

Den øjeblikkelige funktionstilstand for slukning huskes. Når den er tændt igen, fungerer den stadig i henhold til indstillingen, før strømmen blev slukket.

Ismaskine, instruktioner



ADVARSEL!

- ▶ Tilslut kun til drikkevandsforsyningen.
- ▶ Tilslutning af vandledningen må kun udføres af en kvalificeret VVS-installatør og i overensstemmelse med lokal lovgivning og regler for vandkvalitet.



Bemærk

Denne vandledningsinstallation er ikke dækket af apparatets garanti.

Tilslutning af vand til apparatet

1. Fjern gummiproppen (1) fra vandindløbsventilen.
2. Skub vandrøret fast på vandindløbsventilen, og spænd omløbermøtrikken. Dette vandrør skal skæres fra midten og bruges, og den anden sektion bruges som reservedel.

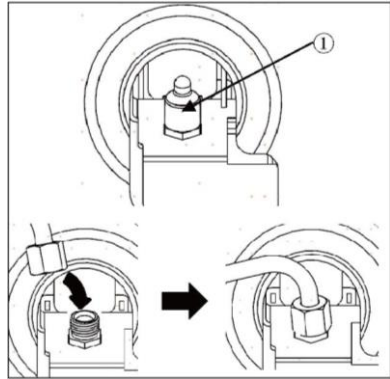

Tilslutning til vandhanen

Denne funktion er kun tilgængelig på nogle modeller.

1. Skub vandslangen ind i hullet i hanetilslutningen, der følger med tilbehøret. Røret skal holdes godt fast, mens forbindelsesstykket skubbes på røret.
2. Sørg for, at gummiskiven er monteret på indersiden af hanetilslutningen, før den skrues på hanen.
 - ▶ Et separat stilslutning eller en adapter skal muligvis købes, hvis din hanefitting ikke passer til gevindstørrelsen på den medfølgende tilslutning.

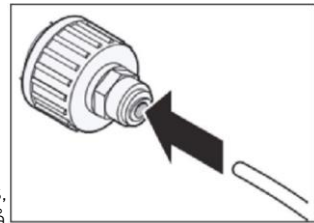

Kontrol af vandtilslutningen

Denne funktion er kun tilgængelig på nogle modeller.

- ▶ Tænd for vandforsyningen og tænd for apparatet. Kontroller omhyggeligt alle fittings for mulige utætheder på grund af dårligt monterede slanger.
- ▶ Tryk og hold knappen 3Sec.Filter Reset nede i tre sekunder. Det nye vandfilter er blevet aktiveret.
- ▶ Placer en kop under vanddispenseren for at kontrollere, at der strømmer vand gennem apparatet.
- ▶ Kontroller forbindelsesrøret og samlingerne for utætheder igen.

Is- og vanddispenser

Før is- og vanddispenseren tages i brug



FORSIGTIG!

- ▶ Hold børn væk fra dispenseren for at forhindre, at børn leger med eller beskadiger betjeningselementerne.



FORSIGTIG!

- ▶ Smid de første par partier is ud (ca. 20 terninger og 7 kopper vand). Dette er også nødvendigt, hvis apparatet ikke har været brugt i længere tid.
- ▶ Rengør vanddispenseringsystemet, hvis det ikke har været brugt i 48 timer. Skyl vandsystemet, der er tilsluttet en vandforsyning, hvis der ikke er blevet tappet vand i 5 dage.
- ▶ Rens vanddispenseringsystemet ved at skylle vandet gennem dispenseren i ca. 5 minutter, og smide de første portioner is ud.
- ▶ Brug ikke en tynd krystalkop eller porcelæn, når du dispenserer vand eller is.



Bemærk

- ▶ Hvis du åbner fryserdøren, mens der udtømmes vand, stopper vandtilførselen.
- ▶ Hvis du åbner køleskabsdøren, mens vand, isterninger eller knust is dispensereres, sættes udleveringen på pause. Når du lukker døren, dispenserer fortsat som valgt.
- ▶ Hvis kopkanten er lille, kan vandet sprøjte ud af glasset eller ramme helt ved siden af.
- ▶ Brug en kop med en overkant på over 68 mm i diameter, når du dispenserer vand, terninger eller knust is.
- ▶ Når ismaskinen producerer mindre isterninger, eller isterningerne bliver klumpet sammen, kan mængden af vand, der tilføres til ismaskinen, være lav på grund af for lidt vand i vandtanken. Hvis ismaskinen ikke bruges ofte, eller fryserens indstillede temperatur er for varm, kan isen også klumpe sammen.
- ▶ Det er normalt, at der udtømmes mælkeagtigt/uklart vand efter udskiftning af vandfilteret. Denne luft i vandet vil til sidst klares og er sikker at drikke i denne overgang.

Brug af is- og vanddispenseren

Tryk gentagne gange på knappen til valg af dispenser, indtil lyset over den ønskede indikator lyser.

Tryk på dispenserarmen (1) med et glas eller en anden beholder for at dispensere terninger af is, vand eller knust is.

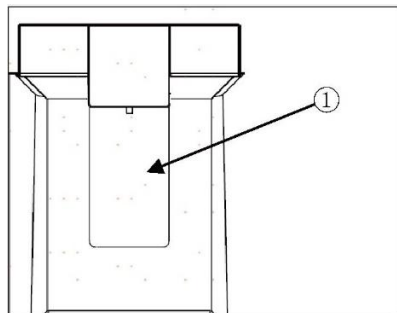

Rengøring af dispenseren

Rengøring af is- og vandudløbet

Tør vandudløbet (1) eller isudløbet (2) af med en ren klud, da det let kan blive snavset.

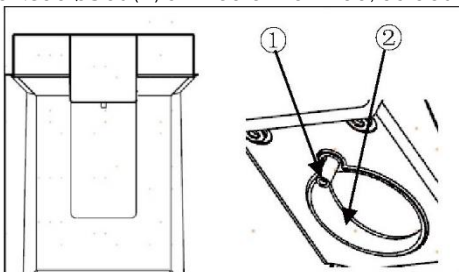

i Bemærk

Fneg fra en klud kan klæbe til udtagene.

Rengøring af dispenserbakken

Tør hele området af med en fugtig klud.
Dispenserbakken kan let blive våd på grund af spildt is eller vand.

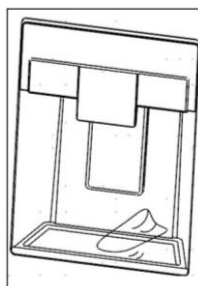

Automatisk ismaskine

Denne funktion er kun tilgængelig på nogle modeller.
Denne funktion kan variere afhængigt af den købte model.

Før du bruger den indendørs ismaskine

Denne funktion er kun tilgængelig på nogle modeller.

- ▶ Ismaskinen producerer normalt is, når der er gået ca. 48 timer efter, at apparatet er installeret første gang.
- ▶ Hvis isbeholderen er helt fyldt med is, stopper isproduktionen.
- ▶ Lyden af is, der falder ned i isbeholderen, er normalt.
- ▶ Hvis isterninger opbevares i isbeholderen i længere tid, kan de klumpe sammen og muligvis ikke let adskilles. I sådanne tilfælde skal du tømme isbeholderen og lave frisk is.



FORSIGTIG!

- ▶ Det er normalt, at der udtømmes mælkeagtigt/uklart vand efter udskiftning af vandfilteret. Denne luft i vandet vil til sidst klare og er sikker at drikke.
- ▶ Det første dispenserede is og vand kan indeholde partikler eller lugt fra vandtilførsledningen eller vandtanken.
- ▶ Hvis der dispenseres misfarvet is, skal du kontrollere vandtanken og vandforsyningen for en mulig kilde. Brug ikke isen eller vandet, før problemet er løst.
- ▶ Rør ikke ved isudløbet eller den automatiske ismaskine med hånden eller et værktøj.
- ▶ Dispensér is i et glas, før du fylder det med vand eller andre drikkevarer. Sprøjt vil forekomme, hvis der hældes is i et glas, der allerede indeholder væske.
- ▶ Brug aldrig et glas, der er usædvanligt smalt eller dybt. Is kan sætte sig fast i ispassagen, hvilket påvirker apparatets ydeevne.
- ▶ Hold glasset i passende afstand fra isudløbet. Et glas, der holdes for tæt på udløbet, kan forhindre is i at sprede sig.
- ▶ Bortskaf isen i isbeholderen, hvis du tager på ferie, eller hvis der opstår en længere strømafbrydelse. Vand fra smeltende is kan falde fra dispenseren ned på gulvet.

Indendørs ismaskine

Den automatiske ismaskine kan automatisk lave 100-190 terninger inden for en 24-timers periode, hvis forholdene er gunstige. Denne mængde kan variere afhængigt af omgivelserne (omgivelsestemperaturen omkring apparatet, hyppigheden af, hvor lågen åbnes, mængden af mad, der opbevares i apparatet osv.).

(1) Automatisk sluk (følerarm)

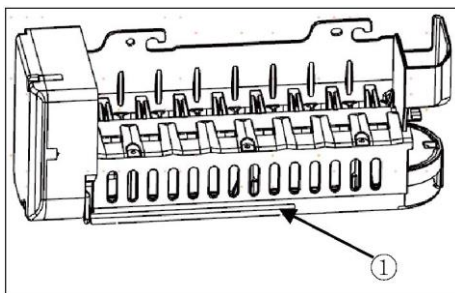

Fjernelse/genmontering af isbeholderen

Isdispenseringsbakken kan blive blokeret af frost, hvis der kun bruges knust is. Fjern den rim, der samler sig, ved at fjerne isbeholderen og rydde passagen med en gummispatel. Periodisk dispensering af is i terninger kan også hjælpe med at forhindre rimdannelse.

1. Træk forsigtigt i håndtaget for at åbne isrummet.
2. Udtag isbeholderen i døren ved at tage fat i det forreste håndtag, løfte den nederste del lidt og langsomt trække beholderen ud som vist.
3. Sæt isbeholderen tilbage i døren i omvendt rækkefølge af udtagningen.

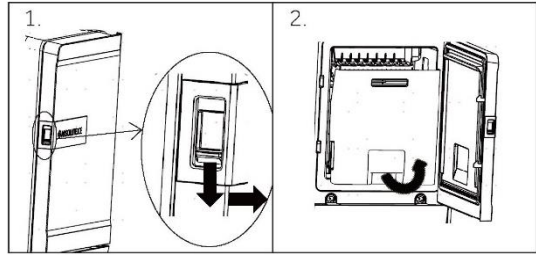

FORSIGTIG!

- ▶ Rør ikke ved den automatiske ismaskines mekaniske dele med hånden eller noget mekanisk redskab. Det kan forårsage alvorlig personskade eller beskadigelse af apparatet.
- ▶ Den automatiske ismaskine må ikke skilles ad, repareres eller ændres. Disse opgaver bør kun udføres af en servicetekniker.
- ▶ Hold børn væk fra dispenserens.
- ▶ Ved genmontering af isbeholderen skal du sikre dig, at den er placeret korrekt.



ADVARSEL!

- ▶ Læg ikke denne isboks i vand, sprøjt den ikke til! Hvis du skal rengøre denne isboks, skal du tørre den af med en våd blød klud.

Vandfilter

Før du udskifter vandfilteret



ADVARSEL!

- ▶ Lad ikke børn have adgang til små dele under installationen af dette produkt.
- ▶ Må ikke bruges med vand, der er mikrobiologisk usikkert eller af ukendt kvalitet uden tilstrækkelig desinfektion før eller efter systemet. Systemer certificeret til cysterreduktion kan bruges på desinficeret vand, der kan indeholde filtrerbare cyster.



Bemærk

- ▶ Testen er udført under standard laboratorieforhold, men den faktiske ydeevne kan variere.
- ▶ Det er vigtigt, at producentens anbefalede installations-, vedligeholdelses- og filterudskiftningskrav overholdes, for at produktet kan fungere som annonceret.



FORSIGTIG!

- ▶ Må ikke installeres, hvis vandtrykket overstiger 827 kPa. Hvis dit vandtryk overstiger 827 kPa, skal du installere en trykbegrænsningsventil. Kontakt en VVS-fagmand, hvis du er i tvivl om, hvordan du skal kontrollere vandtrykket.
- ▶ Må ikke installeres, hvor vandhammerforhold kan forekomme. Hvis der er vandhammerforhold, skal du installere en vandhammerafleder. Kontakt en VVS-fagmand, hvis du er i tvivl om, hvordan du skal undersøge disse forhold.
- ▶ Må ikke installeres på rørledninger til varmtvandsforsyning. Den maksimale driftsvandtemperatur for dette filtersystem er 37,8 °C.
- ▶ Beskyt filteret mod frost. Tøm filteret, når temperaturen falder til under 4,4 °C.
- ▶ Engangsfilterpatronen SKAL udskiftes hver 6. måned, ved den nominelle kapacitet, eller hvis der opstår en mærkbar reduktion i flowhastigheden.
- ▶ Hvor der er installeret en kontraventil på et vandsystem, skal der installeres en anordning til regulering af tryk på grund af termisk ekspansion.
- ▶ Sørg for, at alle slanger og fittings er sikre og fri for lækager.

Udskiftning af vandfilter

Filteret skal skiftes hver 6. måned, eller når vandfilterindikatoren på betjeningspanelets lys tændes, eller vanddispenserens effekt falder.

Sådan køber du et nyt vandfilter:

- Brug udskiftningspatron til: HRXWF,
- Besøg din lokale forhandler eller distributør. Besøg vores websted på www.haierspares.eu for yderligere assistance



Bemærk

- ▶ Udskiftning af vandfilteret får en lille mængde vand (omkring 25 cc) til at løbe ud.
 - ▶ Vikl en klud rundt om forenden af vandfilterdækslet for at opsamle eventuelt lækkende vand. Hold vandfilteret oprejst, når det er fjernet, for at forhindre resterende vand i at spilde ud af vandfilteret.
1. Løft vandfilterdækslet op.
 2. Fjern engangsvandfilteret.
 3. Udskift med et nyt vandfilter. Sæt det nye filter i filterhovedet og drej det med uret, indtil pilen på det nye filter flugter med pilen på filterhovedet. Sving filteret tilbage ind i rummet.
 4. Luk vandfilterdækslet.

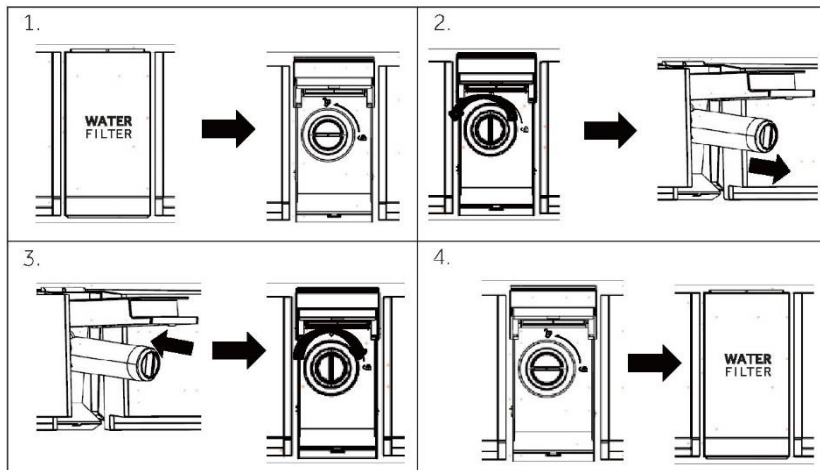

5. Tryk og hold knappen **3Sec.Filter Reset** nede i 3 sekunder.
6. Dispensér vand i cirka 5 minutter for at fjerne indespærret luft og forurenende stoffer.



FORSIGTIG!

- ▶ Undladelse af at udskifte filtre, når det er påkrævet, eller brug af ikke-Haier-autoriserede vandfiltre kan få filterpatronen til at lække og resultere i ejendomsskade.

Vandfilter

Model: Haier HRXWF

- ▶ Systemet er certificeret af IAPMO R&T mod NSF/ANSI Standards 42, 53, 401 og P473 til reduktion af krav specificeret på ydeevne og iapmort.org.
- ▶ Den faktiske ydeevne kan variere med lokale vandforhold.

Anvendelsesvejledning/Vandforsyningsparametre

Serviceflow: 0,5 gpm (1,89 lpm)

Vandforsyning: Drikkevand

Vandtryk: 172-827 kPa (25-120 psi)

Vandtemperatur: 33°F-100°F (0,6°C-38°C)

Kapacitet: 170 gallons (643,5 liter)

Det er vigtigt, at producentens anbefalede installations-, vedligeholdelses- og filterudskiftningskrav overholdes, for at produktet kan fungere som annonceret. Se installationsvejledningen for garantioplysninger.



Bemærk

Testen er udført under standard laboratorieforhold, men den faktiske ydeevne kan variere. Udskiftning af patron: HRXWF Find de estimerede omkostninger til udskiftning af elementer inde på vores websted på www.haierspares.eu.



ADVARSEL!

- ▶ **For at reducere risikoen forbundet med indtagelse af forurenende stoffer:**
- ▶ **Må ikke bruges med vand, der er mikrobiologisk usikkert eller af ukendt kvalitet uden tilstrækkelig desinfektion før og efter systemet.** Systemer certificeret til cystereduktion kan bruges på desinficeret vand, der kan indeholde filterbare cyster.



Bemærk

For at reducere risikoen for vandlækage eller oversvømmelse og for at sikre optimal filterfunktion:

- ▶ Læs og følg brugsinstruktionerne før installation og brug af dette system.
- ▶ Installation og brug SKAL overholde alle statslige og lokale VVS-regler.
- ▶ Må ikke installeres, hvis vandtrykket overstiger 120 psi (827 kPa). Hvis dit vandtryk overstiger 80 psi (552 kPa), skal du installere en trykreduktionsventil. Kontakt en VVS-fagmand, hvis du er i tvivl om, hvordan du skal kontrollere vandtrykket.
- ▶ Må ikke installeres, hvor vandhammerforhold kan forekomme. Hvis der er vandhammerforhold, skal du installere en vandhammerafleder. Kontakt en VVS-fagmand, hvis du er i tvivl om, hvordan du skal undersøge disse forhold.
- ▶ Må ikke installeres på rørledninger til varmtvandsforsyning. Den maksimale driftsvandtemperatur for dette filtersystem er 100° F (38° C).
- ▶ Beskyt filteret mod frost. Tøm filteret, når temperaturen falder til under 33°F (0,6°C).
- ▶ Skift engangsfilterpatronen hver sjette måned eller tidligere, hvis du observerer en mærkbar reduktion i vandgennemstrømningen.
- ▶ Undladelse af at udskifte engangsfilterpatronen med anbefalede intervaller kan føre til reduceret filterydelse og revner i filterhuset, hvilket kan forårsage vandlækage eller oversvømmelse.
- ▶ Dette system er blevet testet i henhold til NSF/ANSI 42, 53, 401 og P473 for at reducere nedenstående stoffer. Koncentrationen af de angivne stoffer i vand, der kom ind i systemet, blev reduceret til en koncentration mindre end eller lig med den tilladte grænse for vand, der forlader systemet, som specificeret i NSF/ANSI 42, 53, 401 og P473.

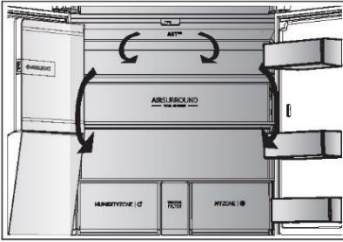

Multi-luftstrømning

Køleskabet er udstyret med et multi-air-flow system, hvor der er kølige luftstrømme på hvert hyldeniveau. Dette er med til at holde en ensartet temperatur for at sikre, at din mad holdes friskere i længere tid.

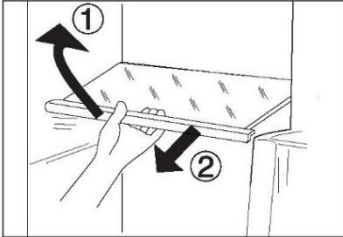

Justerbare hylder

Højden på hylderne kan justeres, så de passer til dine opbevaringsbehov.

1. For at flytte en hylde skal du først fjerne den ved at løfte dens forkant (1) og trække den ud (2).
2. For at geninstallere den skal du sætte den på tappene på begge sider og skubbe den til den bageste position, indtil den bagerste del af hylden er fastgjort inde i hullerne i siderne

i Bemærk:

Sørg for, at alle ender af en hylde er i vater.

My Zone-skuffe

I dette rum er luftfugtigheden lavere end i køleskabet. Denne skuffe er velegnet til at opbevare friske fødevarer, hurtige kølige fødevarer samt frugt og grøntsager.



Humidity box-skuffe

I dette rum er luftfugtigheden omkring 90%. Den styres automatisk af systemet og er velegnet til opbevaring af frugt, grøntsager, salater mm.



i Bemærk:

- ▶ Fjern ikke plastikdæksler i de to zoner. De opretholder fugtigheden.
- ▶ Kuldefølsomme frugter som ananas, avocado, bananer, grapefrugter anbefales ikke at opbevare i disse to skuffer.
- ▶ Luftfugtigheden kan være mindre end 90 % med små mængder grøntsager, og derfor foretrækkes store mængder grøntsager.



Switch Zone-rum

Apparatet er udstyret med et Switch Zone-rum. Afhængigt af formålet kan den ønskede temperatur vælges efter grad. Indstillingstemperaturen kan justeres mellem -18 °C og +5 °C:



Aftagelige dørstativer/flaskeholder

Dørstativerne kan tages af for rengøring:
Læg hænderne på hver side af stativet, løft den opad (1) og træk det ud (2).
Indsæt dørstativet ved at udføre ovenstående trin i omvendt rækkefølge.

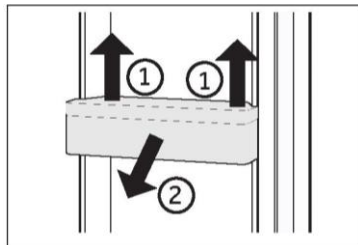

VALGFRI: OK-temperaturindikator

OK-temperaturindikatoren kan bruges til at bestemme temperaturer under +4°C. Reducer temperaturen gradvist, hvis skiltet ikke angiver "OK".

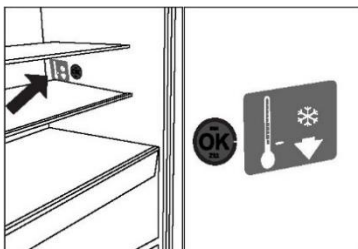

Bemærk:

Når apparatet er tændt, kan det tage op til 12 timer, før de korrekte temperaturer er nået.

Aftagelig skuffe

For at tage skuffen ud, træk den maksimalt ud (1), løft og fjern (2).

For at indsætte skuffen udføres ovenstående trin i omvendt rækkefølge.

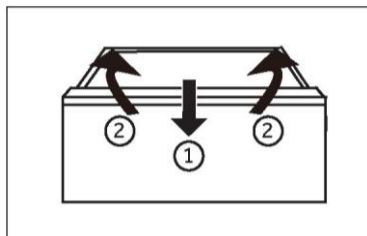

Opbevaring af store genstande

Store emner af f.eks. frosne fødevarer kan opbevares efter:

- ▶ fjernelse af den øverste frysebakke, eller
- ▶ efter at have fjernet begge de øverste frysebakker samt den midterste fryseskuffe og opbevaret maden direkte på de nederste frysebakker.

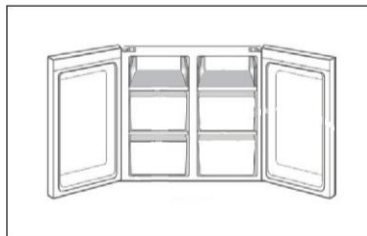

Lyset

Indvendigt LED lys tændes, når døren er åben. Lysets funktion påvirkes ikke af andre apparatindstillinger.



Energisparetips

- ▶ Sørg for, at apparatet er korrekt ventileret (se INSTALLATION).
- ▶ Installer ikke apparatet i direkte sollys eller i nærheden af varmekilder (f.eks. komfurer, varmeapparater).
- ▶ Undgå unødigt lav temperatur i apparatet. Energiforbruget stiger, jo lavere temperaturen i apparatet er indstillet.
- ▶ Funktioner som POWER-FREEZE bruger mere energi.
- ▶ Lad varm mad køle af, før den sættes i apparatet.
- ▶ Åbn apparatdøren så lidt og kortvarigt som muligt.
- ▶ Overfyld ikke apparatet for at undgå at blokere luftstrømmen.
- ▶ Undgå luft i fødevareemballagen.
- ▶ Hold dørtætninger rene, så døren altid lukker korrekt.
- ▶ Optø frosne madvarer i køleskabsrummet.
- ▶ Den mest energibesparende konfiguration kræver, at apparatet holder skuffer, madkasse og hylder i fabriksny tilstand, og maden skal så vidt muligt placeres uden at blokere kanalens luftudgang.



ADVARSEL!

Afbryd køleskabet/fryseren fra stikkontakten før rengøring.

Rengøring

Rengør apparatet, når der kun opbevares få eller ingen madvarer.

Køleskabet/fryseren skal rengøres hver fjerde uge for god vedligeholdelse og for at forhindre dårlig madlugt.



ADVARSEL!

- ▶ Rengør ikke apparatet med hårde børster, stålbørster, vaskepulver, benzin, amylacetat, acetone og lignende organiske opløsninger, sure eller alkaliske opløsninger. Rengør med specielt køleskabsrengøringsmiddel for at undgå skader.
- ▶ Undlad at sprøjte eller skylle apparatet under rengøring.
- ▶ Brug ikke vandspray eller damp til at rengøre apparatet.
- ▶ Undlad at rense de kolde glashylder i varmt vand. Pludselige temperaturændringer kan få glasset til at knække.
- ▶ Rør ikke ved den indvendige overflade af fryserens opbevaringsrum, især ikke med våde hænder, da dine hænder kan fryse fast på overfladen.
- ▶ I tilfælde af temperaturstigning kontrolleres frostvarernes tilstand.

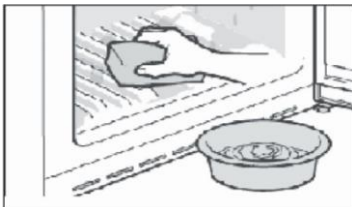

- ▶ Hold altid dørpakningen ren.
 - ▶ Rengør apparatets inderside og hus med en svamp fugtet i varmt vand og et neutralt rengøringsmiddel.
1. Skrub køleskabet indvendigt og udvendigt, inklusive dørforsegling, dørreol, glashylder, kasser og andet med et blødt håndklæde eller en svamp dyppet i varmt vand (du kan tilsætte et neutralt rengøringsmiddel i det varme vand).
 2. Hvis der er spildt væske, skal du fjerne alle de forurenede dele, skylle direkte med rindende vand, tørre og stille det tilbage i køleskabet.
 3. Hvis der er spildt fløde (såsom fløde, smeltende is), skal du fjerne alle de forurenede dele, komme dem i varmt vand ved ca. 40 °C i nogen tid, derefter skylle med rindende vand, tørre og lægge det tilbage i køleskabet.
 4. Hvis en lille del eller komponent sætter sig fast inde i køleskabet (mellem hylder eller skuffer), skal du bruge en lille blød børste til at frigøre den. Hvis du ikke kunne nå delen, bedes du kontakte Haier service
 - ▶ Skyl og tør efter med en blød klud.
 - ▶ Undlad at vaske nogen af de løse dele i en opvaskemaskine.
 - ▶ Lad der gå mindst 5 minutter, før køleskabet/fryseren startes igen, da hyppige starter kan beskadige kompressoren.

Afrimning

Optøning af køleskab og fryserum sker automatisk: Ingen manuel betjening er påkrævet.

Udskiftning af LED-lamper



ADVARSEL!

Udskift ikke LED-lampen selv, den må kun udskiftes af enten producenten eller den autoriserede servicetekniker.

Lamperne anvender LED som lyskilde, med lavt energiforbrug og lang levetid. Hvis der er noget unormalt, bedes du kontakte kundeservice. Se KUNDESERVICE.

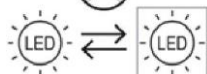

Lyskilde (kun LED) kan udskiftes af en fagperson.

Dette produkt indeholder en lyskilde i energiklasse E.

Rum	Spænding	Energi klasse	Model
Køleskabs bagsidelys	12V	E	HCR7918EIMP HCR7918EIMB HCR7918EIMP (UK) HCR7918ENMP
Fryser	12V	E	
Switch Zone	12V	E	
Håndtagslampe	12V	E	
*Projektionslampe	12V	E	

*Kun til model HCR7918EIMP/HCR7918EIMB/HCR7918EIMP(UK)

Ude af brug i længere tid

Hvis apparatet ikke bruges i længere tid, og du ikke vil bruge Holiday-funktionen til køleskabet:

- ▶ Tag maden ud.
- ▶ Tag stikket ud.
- ▶ Rengør apparatet som beskrevet ovenfor.
- ▶ Hold dørene åbne for at forhindre dannelsen af dårlig lugt i apparatet.



Bemærk

Sluk kun for apparatet, hvis det er strengt nødvendigt.

Flytning af apparatet

1. Fjern alle madvarer og tag køleskabet/fryseren fra stikkontakten.
2. Fastgør hylder og andre bevægelige dele i køleskabet og fryseren med tape.
3. Undlad at vippe køleskabet mere end 45° for at undgå at beskadige kølesystemet.



ADVARSEL!

- ▶ Løft ikke apparatet i håndtagene.
- ▶ Placer aldrig apparatet vandret på jorden.

Mange opståede problemer kan du selv løse uden særlig ekspertise. Prøv alle muligheder i tilfælde af problemer og følg nedenstående vejledning, før du kontakter et serviceværksted. Se KUNDESERVICE.



ADVARSEL!

- ▶ Før vedligeholdelse skal du slukke for apparatet og tage stikket ud af stikkontakten.
- ▶ Elektrisk udstyr bør kun serviceres af kvalificerede elektrikere, da forkerte reparationer kan forårsage betydelige følgeskader.
- ▶ Hvis lysnetledningen er beskadiget, skal den udskiftes af producenten, dennes serviceagent eller en lignende kvalificeret fagperson for at undgå fare.

Problem	Mulig årsag	Mulig løsning
Kompressoren virker ikke.	<ul style="list-style-type: none"> • Lysnetledningen er ikke sat i stikkontakten. • Apparatet er i afrimningscyklus 	<ul style="list-style-type: none"> • Sæt stikket i stikkontakten. • Dette er normalt for en automatisk afrimning
Køleskabet kører ofte eller i for lang tid ad gangen.	<ul style="list-style-type: none"> • Inde- eller udetemperaturen er for høj. • Apparatet har været uden strøm i nogen tid. • En låge i køleskabet/fryseren er ikke lukket tæt. • Døren har været åbnet for ofte eller for længe. • Temperaturindstillingen for fryseafdelingen er for lav. • Dørpakningen er snavset, slidt, revnet eller forkert. • Den nødvendige luftcirkulation er ikke garanteret. 	<ul style="list-style-type: none"> • I sådanne tilfælde er det normalt, at apparatet kører længere. • Normalt tager det 8 til 12 timer, før apparatet er kølet helt ned til køle/frysetemperatur. • Luk lågen/skuffen og kontroller, at apparat er sat på et vandret underlag, og at der ikke er mad eller emballage, der spærrer for døren. • Åbn ikke lågen/skuffen for ofte. • Indstil temperaturen højere, indtil der opnås en tilfredsstillende køleskabstemperatur. Det tager 24 timer for køleskabstemperaturen at blive stabil. • Rengør lågen/skuffepakningen eller lad kundeservice udskifte dem. • Sørg for tilstrækkelig ventilation.
Køleskabsrummet er snavset og/eller lugter.	<ul style="list-style-type: none"> • Køleskabsrummet skal rengøres. • Der opbevares stærkt lugtende mad i køleskabet. 	<ul style="list-style-type: none"> • Rengør køleskabsrummet indvendigt. • Pak maden omhyggeligt ind.

Problem	Mulig årsag	Mulig løsning
Apparatet afgiver unormale lyde.	<ul style="list-style-type: none"> Apparatet er ikke placeret på et plant underlag. Apparatet rører ved en genstand omkring det. 	<ul style="list-style-type: none"> Juster fødderne for at nivellere apparatet. Fjern genstande omkring apparatet.
Der er ikke koldt nok inde i apparatet.	<ul style="list-style-type: none"> Temperaturen er stillet for højt. Der er blevet opbevaret for varme varer. Der er blevet lagt for meget mad ind på én gang. Varerne er for tæt på hinanden. En låge/skuffe i køleskabet/fryseren er ikke lukket tæt. Lågen/skuffen har været åbnet for ofte eller for længe. 	<ul style="list-style-type: none"> Nulstil temperaturen. Køl altid varer ned, før de opbevares. Opbevar altid små mængder mad. Efterlad et mellemrum mellem flere fødevarer, så luften kan cirkulere. Luk lågen/skuffen. Åbn ikke lågen/skuffen for ofte.
Det er for koldt inde i apparatet.	<ul style="list-style-type: none"> Temperaturen er indstillet for lavt. Super-Frz/Super-Cool-funktionen er aktiveret eller kører for længe. 	<ul style="list-style-type: none"> Nulstil temperaturen. Sluk for Super-Frz/Super-Cool-funktionen
Fugtdannelse i køleskabsrummet.	<ul style="list-style-type: none"> Klimaet er for varmt og for fugtigt. En låge/skuffe i køleskabet/fryseren er ikke lukket tæt. Lågen/skuffen har været åbnet for ofte eller for længe. Madbøtter eller flasker står åbne. 	<ul style="list-style-type: none"> Forhøj temperaturen. Luk lågen/skuffen. Åbn ikke lågen/skuffen for ofte. Lad varm mad køle ned til stuetemperatur, og tildæk madvarer og væsker.
Der samler sig fugt på køleskabets yderside eller mellem lågen/lågerne og skufferne.	<ul style="list-style-type: none"> Klimaet er for varmt og fugtigt. Døren er ikke lukket tæt. Den kolde luft i apparatet og den varme luft udenfor kondenserer. 	<ul style="list-style-type: none"> Dette er normal i fugtigt vejr og ændrer sig, når luftfugtigheden øges. Kontroller, at lågen/skuffen er lukket tæt til.
Kraftig is- og rimdannelse i fryserummet.	<ul style="list-style-type: none"> Madvarerne er ikke tilstrækkeligt indpakket. En låge/skuffe i køleskabet/fryseren er ikke lukket tæt. Lågen/skuffen har været åbnet for ofte eller for længe. Dør-/skuffepakningen er snavset, slidt, revnet eller forkert. Noget på indersiden forhindrer lågen/skuffen i at lukke ordentligt. 	<ul style="list-style-type: none"> Pak altid madvarerne omhyggeligt ind. Luk lågen/skuffen. Åbn ikke lågen/skuffen for ofte. Rengør lågen/skuffepakningen eller udskift dem med nye. Flyt hylderne, dørstativerne eller de indvendige beholdere, så døren/skuffen kan lukke.

Problem	Mulig årsag	Mulig løsning
Siderne af skabet og dørlisten bliver varme.	<ul style="list-style-type: none"> - 	<ul style="list-style-type: none"> Dette er normalt.
Apparatet afgiver unormale lyde.	<ul style="list-style-type: none"> Apparatet er ikke placeret på et plant underlag. Apparatet rører ved en genstand omkring det. 	<ul style="list-style-type: none"> Juster fødderne for at nivellere apparatet. Fjern genstande omkring apparatet.
Der høres en let lyd svarende til strømmende vand.	<ul style="list-style-type: none"> - 	<ul style="list-style-type: none"> Dette er normalt.
Du vil høre et alarmbip.	<ul style="list-style-type: none"> Køleskabslågen står åben. 	<ul style="list-style-type: none"> Luk døren.
Du vil høre en svag brummen.	<ul style="list-style-type: none"> Anti-kondenssystemet virker 	<ul style="list-style-type: none"> Dette forhindrer kondens og er normalt
Den indvendige belysning eller køleanlægget virker ikke.	<ul style="list-style-type: none"> Lysnetledningen er ikke sat i stikkontakten. El-installationen er defekt. LED-lampen virker ikke. 	<ul style="list-style-type: none"> Sæt stikket i stikkontakten. Tjek el-installationen til rummet. Ring til det lokale elselskab! Tilkald teknisk assistance til udskiftning af lampen.
Vand siver eller drypper fra vanddispenserens udløb.	<ul style="list-style-type: none"> Vandbeholderen er ikke installeret korrekt Vanddispensertuden er ikke skruet fast til tanken. Den hvide silikone O-ring mangler i vandtuden. 	<ul style="list-style-type: none"> Sæt vandbeholderen ind i køleskabsdøren igen, sørg for at den er skubbet helt ind i døren. Vandtuden skrues godt fast i vandbeholderen. Tjek, at vandtuden har en hvid silikone O-ring i enden af tankenden, før vandhanen monteres på vandtanken.
Den automatiske ismaskine producerer ikke is eller producerer en lille mængde is.	<ul style="list-style-type: none"> Tilslut ikke vandforsyningsrøret til apparatet, og åbn forsyningsventilen. Vandtilgangsslangen bøjet. Uddelt en stor mængde is for nylig. Ismaskine-funktionen er ikke tændt. Åbn apparatdøren ofte. Apparatdøren er ikke helt lukket. 	<ul style="list-style-type: none"> Tilslut vandforsyningsrøret til apparatet, og åbn forsyningsventilen helt. Ret vandforsyningsrøret ud. Det tager cirka 24 timer at producere mere is i den automatiske ismaskine. Vent venligst. Slå "Is til/fra" til. Hvis du åbner apparatdøren ofte, vil kold luft slippe ud, hvilket sænker hastigheden på isproduktionen. Undlad at åbne og lukke apparatdøren ofte. Luk apparatdøren helt.

Problem	Mulig årsag	Mulig løsning
Is udleveres ikke.	<ul style="list-style-type: none"> • Isterning eller knust is-funktion er ikke valgt. • Isvejen er spærret. 	<ul style="list-style-type: none"> • På betjeningspanelet skal du vælge tilstandene for enten is i terninger og knust is for at dispensere isen. • Tjek isen og rengør isvejen regelmæssigt.
Vand kommer ikke ud.	<ul style="list-style-type: none"> • Tillgangsventilen kan være slukket. • Vandbeholderen kan være tom. • Vandtilgangsslangen bøjet. • Brug ufiltreret vand. • Vandfilteret er tilstoppet eller filteret ikke installeret. • Vandet i reservoiret er frosset, fordi betjeningselementerne er indstillet for koldt. 	<ul style="list-style-type: none"> • Åbn vandtilgangsventilen. • Fyld vandbeholderen. • Ret vandforsyningsrøret ud. • Udskift vandfilteret på forhånd. • Udskift vandfilteret. • Indstil køleskabskontrollen til en varmere indstilling og vent 24 timer. Hvis vandet ikke kommer efter 24 timer, tilkaldes service.
Der siver vand fra dispenseren.	<ul style="list-style-type: none"> • Luft kan være til stede i vandledningssystemet, hvilket får vand til at dryppe efter at være blevet dispenseret. 	<ul style="list-style-type: none"> • Tap vand i mindst 3 minutter for at fjerne luft fra systemet.
Vandet smager mærkeligt.	<ul style="list-style-type: none"> • Det rensede vand eller kolde vand har ikke været brugt i en længere periode. • Der bruges et udløbet filter. 	<ul style="list-style-type: none"> • Dispenser vand i mindst 3 minutter. • Udskift vandfilteret.

Teknisk assistance kan kontaktes på vores websted: <https://corporate.haier-europe.com/en/>

I afsnittet "Websted" vælger du dit produktmærke og dit land. Du føres til lige netop det websted, hvor du finder telefonnummeret og formularen til at kontakte den tekniske assistance.

Strømafbrydelse

I tilfælde af strømafbrydelse vil maden forblive forsvarligt kold i ca. 5 timer. Følg disse tips ved længere tids strømafbrydelse, især om sommeren:

- ▶ Åbn lågen/skufferne så få gange som muligt.
- ▶ Læg ikke flere madvarer i apparatet under strømafbrydelsen.
- ▶ Hvis der på forhånd er givet besked om en strømafbrydelse, og afbrydelsens varighed er længere end 5 timer, skal du lave noget is og lægge det i en beholder i toppen af køleskabet.
- ▶ Et eftersyn af varerne er påkrævet umiddelbart efter strømafbrydelsen.
- ▶ Da temperaturen i køleskabet vil stige under en strømafbrydelse eller anden fejl, vil opbevaringsperioden og madens spisekvalitet blive forringet. Al mad, der optøs, skal enten spises eller tilberedes og fryses ned igen (hvor det er muligt) for at forhindre skader på helbredet.

Hukommelsesfunktion under strømafbrydelse

Når strømmen er tilbage, fortsætter apparatet med de indstillinger, der blev indstillet før strømafbrydelsen.

Udpakning



ADVARSEL!

- ▶ Køleskabet/fryseren er tungt. Vær altid to personer om at håndtere det.
- ▶ Hold alle emballagematerialer uden for børns rækkevidde og bortskaf dem miljøvenligt.
- ▶ Tag apparatet ud af emballagen.
- ▶ Fjern alt emballagemateriale.

Miljøforhold

Stuetemperaturen bør altid være mellem 1°C og 43°C, da det kan påvirke temperaturen inde i apparatet og dets energiforbrug. Installer ikke apparatet i nærheden af andre varmeafgivende apparater (ovne, køleskabe) uden isolering.

Pladskrav

Nødvendig plads når døren åbnes:

B1 = 1217 mm

B2 = 1528 mm

D1 = 629 mm

D2 = 1110 mm

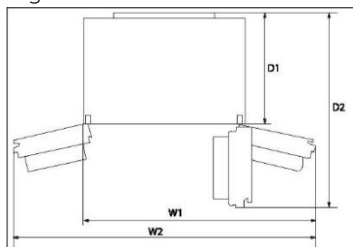

Ventilationstværsnit

Af sikkerhedsmæssige årsager og for at opnå tilstrækkelig ventilation af apparatet skal målene på de nødvendige ventilationstværsnit overholdes.

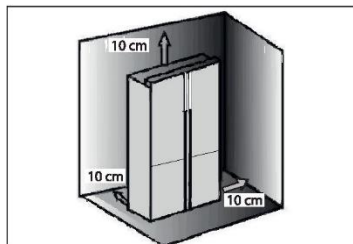

Nivellering af apparatet

Køleskabet/fryseren skal anbringes på et jævnt og fast underlag.

1. Vip køleskabet lidt bagud.
 2. Indstil fødderne til den ønskede højde.
- Sørg for, at afstanden til væggen på hængselsiden er mindst 10 cm, så døren kan åbne korrekt.

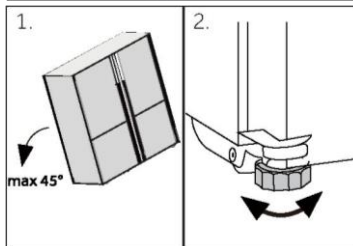

Bemærk:

Til fritstående apparater: Dette køleskab er ikke beregnet til indbygning

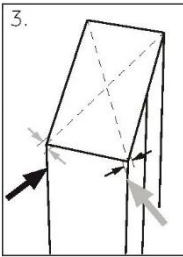

3. Stabiliteten kan kontrolleres ved at støde skiftevis på de diagonalt modsatte hjørner. Den lette svajen skal være den samme i begge retninger. Ellers kan rammen blive skæv, og mulige utætte dørtætninger er resultatet. En let tendens til at hælde bagud letter lukningen af dørene.

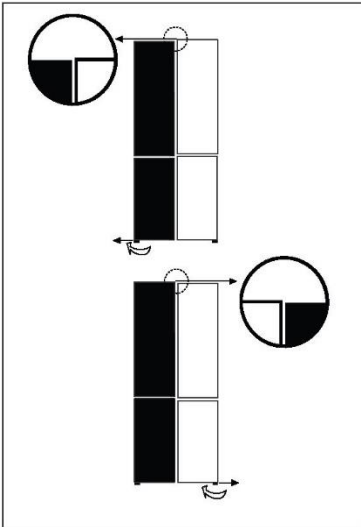

Finjustering af dørene

Hvis dørene ikke er i samme højde, kan dette misforhold afhjælpes som følger:

Brug af justerbar fod

Drej den justerbare fod i pilens retning for at skrue op eller ned for foden.

Kontakt eftersalgsservice, hvis det er nødvendigt.

i Bemærk:

I den fremtidige brug af køleskab kan en ujævn forskydning af døre forekomme med vægten af opbevaret mad. Juster så efter ovenstående metoder.

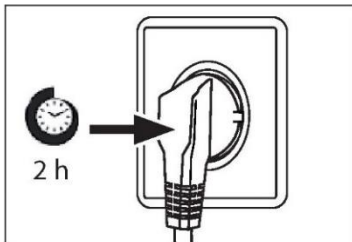

Ventetid

Til vedligeholdelsesfri smøring er der smøreolie i det lukkede kompressorhus. Denne olie kan trænge gennem det lukkede rørsystem under skrå transport. Før du tilslutter apparatet til strømforsyningen, skal du vente mindst 2 timer, så olien løber tilbage i huset.

Elektrisk tilslutning

Før hver forbindelse skal du kontrollere, om:

- ▶ strømforsyning, stik og sikringer passer til mærkepladen og lysnettet.
- ▶ Stikkontakten er jordet og ikke en forgrener eller forlænger.
- ▶ Strømsik og stikkontakt er strengt efter reglerne.

Tilslut stikket til en korrekt installeret stikkontakt.



ADVARSEL!

For at undgå risici skal en beskadiget strømledning udskiftes af kundeservice (se garantibevis).

Modeller med is- og vand- og automatisk isproduktion

- ▶ Din køleskabsmodel med is og vand og automatisk isproduktion skal installeres af en kvalificeret VVS-installatør eller Haier-uddannet og -støttet servicetekniker, da forkert VVS-arbejde kan føre til vandlækager.
- ▶ Haier Appliances påtager sig ikke ansvar for skader (herunder vandskade) forårsaget af fejlinstallation eller VVS-arbejde.

Bemærk:

Fjern dørbeholderne fra position A og installer dem i position B før første brug.

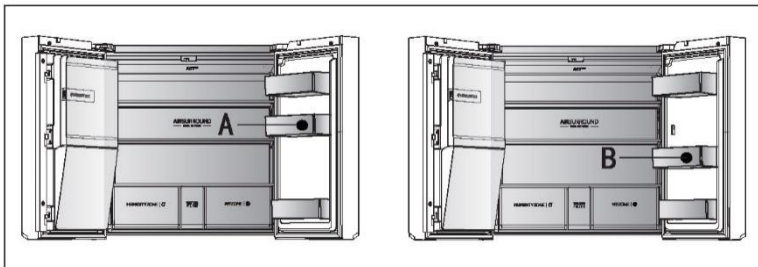
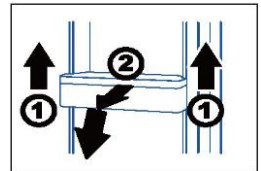

- ▶ Hold forkanten af beholderne med den ene hånd og tape bunden af beholderne skiftevis i retning af pil 1 med den anden hånd. Når beholderne er ude af dørhuset, drejes de frem og ned i pilens retning 2 for at tage dem ud og installere dem i position B.



ADVARSEL!

- ▶ Tilslut kun til drikkevandsforsyning. Vandfilteret filtrerer kun urenheder i vandet og gør isen ren og hygiejnisk. Det kan ikke sterilisere eller dræbe bakterier eller neutralisere andre skadelige stoffer.
- ▶ For højt vandtryk i slangen kan beskadige apparatet. Installer en trykreduktionsventil, når vandtrykket i slangen overstiger 0,6 MPa.
- ▶ Før tilslutning skal du kontrollere, om vandet er rent og klart.

Produktblad i henhold til EU Regulativ nr. 2019/2016

Mærke	Haier	Haier
Modelnavn/identifikator	HCR7918EIMP HCR7918EIMB HCR7918EIMP (UK)	HCR7918ENMP
Modelkategori	Køle-fryseskab	Køle-fryseskab
Energiklasse	E	E
Årligt energiforbrug (kWh/år) (1)	357	-
Samlet volumen (L)	601	-
Volumen køleskab (L)	323	-
Volumen fryser (L)	131	-
Volumen variabel temperatur rum (L)	135	-
Volumen Zero-Star rum (L)	12	-
Stjernebedømmelse		
Temperatur i andre rum >14°C	Ikke relevant	Ikke relevant
Frostfrit system	Ja	Ja
Frysekapacitet (kg/24 timer)	6	6
Klimavurdering (2)	SN-N-ST	SN-N-ST
Støjemissionsklasse og luftbårne akustiske støjemissioner (db(A) re 1pW)	C(38)	C(38)
Temperaturstigningstid (t)	9	9
Ismaskinekapacitet	1,4kg/24t	-
Apparattype	Frit stående	Frit stående
Andre	Med ismaskine i døren	-

Forklaringer:

- Ja, funktionen er med
- (1) Baseret på resultaterne af standardernes overensstemmelsestest over 24 timer. Det faktiske forbrug afhænger af apparatets brug og placering.
 - (2) Klimanormering SN: Dette apparat er beregnet til brug i en omgivelsestemperatur på mellem +10°C og +32°C
 Klimanormering N: Dette apparat er beregnet til brug i en omgivelsestemperatur på mellem +16°C og +32°C
 Klimanormering ST: Dette apparat er beregnet til brug i en omgivelsestemperatur på mellem +16°C og +38°C
 Klimanormering T: Dette apparat er beregnet til brug i en omgivelsestemperatur på mellem +16°C og +43°C

Yderligere tekniske data

Spænding / Frekvens	220-240V ~/50Hz
Indgangsstrøm (A)	2 (HCR7918EIMP/HCR7918EIMB/HCR7918EIMP(UK)) 1,8 (HCR7918ENMP)
Hovedsikring (A)	16
Kølevæske	600a
Mål (H/B/D i mm)	1775 / 908 / 750

Vi anbefaler vores Haier kundeservice og brug af originale reservedele.
Hvis du har et problem med dit apparat, skal du først tjekke afsnittet FEJLFINDING.

Hvis du ikke kan finde en løsning der, så kontakt

- ▶ din lokale forhandler eller
- ▶ vores europæiske Call Service-Center (se anførte telefonnumre nedenfor) eller
- ▶ Service & Support-området på www.haier.com, hvor du kan aktivere service-krav, og find også ofte stillede spørgsmål.

For at kontakte vores serviceafdeling skal du sikre dig, at du har følgende data til rådighed.
Oplysningerne kan findes på typeskiltet.

Model _____

Serienr. _____

Tjek også det garantikort, der fulgte med produktet i tilfælde af garantikrav.

European Call Service-Center

Land*	Telefonnummer	Priser
Haier Italy (IT)	199 100 912	
Haier Spain (ES)	902 509 123	
Haier Germany (DE)	0180 5 39 39 99	<ul style="list-style-type: none"> • 14 Ct/min fastnet • maks 42 Ct/min Mobil
Haier Austria (AT)	0820 001 205	<ul style="list-style-type: none"> • 14,53 Ct/min fastnet • max 20 Ct/min alle andre
Haier United Kingdom (UK)	0333 003 8122	
Haier France (FR)	0980 406 409	

*For andre lande henvises til www.haier.com
Haier Europe Trading S.r.l
Filial UK
Westgate House, Westgate, Ealing
London, W5 1YY

*Varighed af garantien for køleaggregatet:
Minimumsgarantien er: 2 år for EU-lande, 3 år for Tyrkiet, 1 år for Storbritannien, 1 år for Rusland, 3 år for Sverige, 2 år for Serbien, 5 år for Norge, 1 år for Marokko, 6 måneder for Algeriet, Tunesien kræver ingen juridisk garanti.

*Perioden for reservedele til reparation af apparatet:
Termostater, temperaturfølere, printkort og lyskilder lagerføres i mindst syv år efter, at sidste enhed af modellen er bragt på markedet. Dørhåndtag, dørhængsler, bakker og kurve i mindst syv år og tætningslister til låger i mindst 10 år efter, at sidste enhed af modellen er bragt på markedet.

*Du finder flere oplysninger om produktet på <https://eprel.ec.europa.eu/> eller ved at scanne QR-koden på det energimærke, der leveres med apparatet.

2022 version A

Haier



0060533033



Korisnički priručnik

Hladnjak-zamrzivač

HCR7918EIMP

HCR7918EIMB

HCR7918EIMP(UK)

HCR7918ENMP

HR

Haier

Hvala što ste kupili proizvod Haier.

Pažljivo pročitajte ove upute prije upotrebe uređaja. Upute sadrže važne informacije koje će vam pomoći da najbolje iskoristite uređaj i osigurate sigurnu i pravilnu ugradnju, upotrebu i održavanje.

Držite ovaj priručnik na prikladnom mjestu kako biste ga uvijek mogli koristiti za sigurnu i pravilnu upotrebu uređaja.

Ako prodate uređaj, poklonite ga ili ga ostavite prilikom selidbe, obavezno prosljedite i ovaj priručnik kako bi se novi vlasnik mogao upoznati s uređajem i sigurnosnim upozorenjima.



Legenda

Upozorenje - važne sigurnosne informacije



Opće informacije i savjeti



Informacije o okolišu



Zbrinjavanje

Pomaže u zaštiti okoliša i ljudskog zdravlja. Stavite ambalažu u odgovarajuće spremnike kako biste je reciklirali. Pomognite reciklirati otpad električnih i elektroničkih uređaja. Nemojte odlagati uređaje označene ovim simbolom zajedno s kućanskim otpadom. Vratite proizvod u lokalno postrojenje za recikliranje ili se obratite svom općinskom uredu.



UPOZORENJE!

Opasnost od ozljeda ili gušenja!

Rashladna sredstva i plinovi moraju se stručno zbrinuti. Prije pravilnog zbrinjavanja provjerite je li cijev kruga rashladnog sredstva oštećena. Odspojite uređaj s mrežnog napajanja. Odspojite kabel napajanja i odložite ga. Uklonite plitice i ladice, bravu vrata i brtve kako biste spriječili da se djeca i kućni ljubimci zatvore u uređaju.

Informacije u vezi sigurnosti.....	4
Opis proizvoda	10
Upravljačka ploča.....	11
Upotreba.....	14
Oprema.....	32
Njega i čišćenje.....	35
Rješavanje problema	37
Ugradnja.....	42
Tehnički podaci	46
Služba za korisnike	48

Dodaci

Provjerite pribor i literaturu u skladu s ovim popisom:



*Cijev za vodu

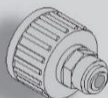

*Priključak za vodu



Energetska
oznaka



Jamstveni list



Korisnički
priručnik „OK“
naljepnica
Korisnički
priručnik

*Napomena: Samo za model
HCR7918EIMP/HCR7918EIMB/HCR7918EIMP(UK)

Prije prvog uključivanja uređaja pročitajte sljedeće sigurnosne napomene!:



UPOZORENJE!

Prije prve upotrebe

- ▶ Provjerite da nema oštećenja nastalih u transportu.
- ▶ Uklonite svu ambalažu i čuvajte izvan dohvata djece.
- ▶ Pričekajte najmanje dva sata prije postavljanja uređaja kako biste osigurali potpunu učinkovitost kruga rashladnog sredstva.
- ▶ Zbog njegove težine, uređajem rukujte uz pomoć najmanje dvije osobe.

Ugradnja

- ▶ Uređaj treba staviti na dovoljno prozračeno mjesto. Osigurajte prostor od najmanje 10 cm iznad i oko uređaja.
- ▶ Uređaj nikada ne stavljajte na vlažno mjesto ili mjesto gdje bi mogao biti poprskan vodom. Očistite i posušite mrlje od vode i druge mrlje mekom čistom krpom.
- ▶ Nemojte postavljati uređaj na mjesto pod izravnim utjecajem sunčeve svjetlosti ili u blizini izvora topline (npr. štednjaka, grijača).
- ▶ Postavite i nivelirajte uređaj na mjesto prikladno za njegovu veličinu i upotrebu.
- ▶ **UPOZORENJE:** Na ventilacijskim otvorima u uređaju ili ugrađenoj konstrukciji ne smije biti prepreka.
- ▶ Provjerite odgovara li električno napajanje podacima na natpisnoj pločici. Ako ne odgovara, obratite se električaru.
- ▶ Za rad uređaja potreban je izvor električnog napajanja 220 – 240 V AC / 50 Hz. Neuobičajena kolebanja napona mogu dovesti do neuspješnog pokretanja uređaja, oštetiti mehanizam za regulaciju temperature ili kompresor, a mogu izazvati i neuobičajenu buku pri radu uređaja. U tom je slučaju potrebno ugraditi uređaj za automatsku regulaciju napona.
- ▶ Nemojte koristiti adaptere s više utikača i produžne kabele.
- ▶ **UPOZORENJE:** Ne postavljajte više prijenosnih utičnica ili prijenosnih napajanja na stražnju stranu uređaja.
- ▶ **UPOZORENJE:** Pri postavljanju uređaja pazite da se kabel za napajanje ne zaglavi ili ošteti.
- ▶ Nemojte stati na kabel napajanja.
- ▶ Koristite zasebnu uzemljenu utičnicu za napajanje koja je lako dostupna. Ovaj se uređaj mora uzemljiti.

**UPOZORENJE!**

- ▶ **Samo za Ujedinjeno Kraljevstvo:** Na kabelu za napajanje uređaja postavljen je trolejni utikač (s uzemljenjem) kojem odgovara standardna trolejna (uzemljena) utičnica. Nemojte ukloniti ili demontirati treći kontakt (uzemljenje). Nakon postavljanja uređaja, utikač mora biti lako dostupan.
 - ▶ **UPOZORENJE:** Ne oštećujte zatvoreni sustav rashladnog sredstva.
- Svakodnevna upotreba**
- ▶ Ovaj uređaj smiju upotrebljavati djeca starija od 8 godina i osobe sa smanjenim fizičkim, osjetilnim ili mentalnim sposobnostima ili nedostatkom iskustva i znanja ako su pod nadzorom ili su dobili upute u vezi sa sigurnom upotrebom uređaja te ako shvaćaju povezane opasnosti.
 - ▶ Djeca se ne smiju igrati uređajem.
 - ▶ Djeci u dobi od 3 do 8 godina dopušteno je stavljati i vaditi predmete iz rashladnih uređaja, ali nije im dopušteno čišćenje i postavljanje rashladnih uređaja.
 - ▶ Djecu mlađu od 3 godine držite podalje od uređaja, osim ako su pod stalnim nadzorom.
 - ▶ Djeca ne smiju čistiti niti održavati uređaj bez nadzora.
 - ▶ Uređaj mora biti postavljen tako da je utikač dostupan.
 - ▶ Ako u blizini uređaja istječe ugljeni ili drugi zapaljivi plin, zatvorite ventil plina koji istječe, otvorite vrata i prozore i nemojte isključivati utikač kabela napajanja hladnjaka/zamrzivača ili bilo kojeg drugog uređaja.
 - ▶ Zapamtite da je uređaj podešen za rad u određenom rasponu temperature u okolini, između 10 i 38 °C. Uređaj možda neće ispravno raditi ako ga dulje vrijeme ostavite na temperaturi iznad ili ispod navedenog raspona.
 - ▶ Da biste izbjegli tjelesne ozljede od pada ili strujni udar zbog doticaja s vodom, ne stavljajte nestabilne predmete (teške predmete, spremnike s vodom) na hladnjak/zamrzivač.
 - ▶ Nemojte povlačiti police na vratima. Vrata se mogu nagnuti, stalak za boce odgurnuti ili se uređaj može prevrnuti.
 - ▶ Vrata otvarajte i zatvarajte koristeći samo ručke. Razmak između vrata i ormarića je vrlo uzak. Nemojte stavljati ruke u ta područja kako ne biste prignječili prste. Vrata hladnjaka/zamrzivača otvarajte i zatvarajte samo kada nema djece koja stoje unutar raspona vrata.



UPOZORENJE!

- ▶ Kako biste izbjegli kontaminaciju hrane, pridržavajte se sljedećih uputa:
- ▶ - Ako se vrata dugo ostave otvorenima, to može uzrokovati znatno povećanje temperature u odjeljcima uređaja.
- ▶ - Redovito čistite površine koje mogu doći u dodir s namirnicama i dostupne sustave odvodnje.
- ▶ - Spremnike za vodu očistite ako se nisu upotrebljavali 48 sati; isperite sustav za vodu spojen na dovod vode ako voda nije tekla 5 dana.
- ▶ - Sirovo meso i ribu čuvajte u odgovarajućim posudama u hladnjaku tako da ne dolaze u dodir s drugim namirnicama i ne kapaju na njih.
- ▶ - Odjeljci zamrznute hrane s dvije zvjezdice prikladni su za čuvanje prethodno zamrznute hrane, čuvanje ili pripremu sladoleda i izradu kockica leda.
- ▶ - Odjeljci s jednom, dvije i tri zvjezdice nisu prikladni za zamrzavanje svježe hrane.
- ▶ - Ako uređaj dulje vrijeme ostaje prazan, isključite ga, odmrznite, očistite, osušite i ostavite vrata otvorena kako biste spriječili stvaranje plijesni u uređaju.
- ▶ U zamrzivaču nikada ne pohranjujte pivo u boci ili pića, tekućine u bocama ili limenke (osim pića s visokim udjelom alkohola), osobito gazirana pića, jer će se tijekom zamrzavanja rasprsnuti.
- ▶ Ne čuvajte eksplozivne tvari poput spremnika pod tlakom sa zapaljivim punjenjem u ovom uređaju.
- ▶ Ne čuvajte lijekove, bakterije ili kemijska sredstva u uređaju. Ovaj uređaj je kućanski uređaj. Nije preporučljivo skladištiti materijale koji zahtijevaju skladištenje na strogo propisanim temperaturama.
- ▶ Provjerite stanje hrane ako je došlo do zagrijavanja u zamrzivaču.
- ▶ Ne postavljajte nepotrebno nisku temperaturu u odjeljku hladnjaka. Moguća je negativna temperatura pri visokim postavkama. Pozor: Boce mogu puknuti
- ▶ Nemojte dirati smrznute proizvode mokrim rukama (nosite rukavice). Posebno nemojte jesti ledene lizalice odmah nakon vađenja iz odjeljka zamrzivača. Postoji opasnost od smrzavanja ili stvaranja mjehura od leda. PRVA pomoć: odmah stavite pod mlaz vode. Ne povlačite!
- ▶ Nemojte dodirivati unutarnju površinu odjeljka zamrzivača dok radi, osobito mokrim rukama, jer vam se ruke mogu zalijepiti za smrznutu površinu.

**UPOZORENJE!**

- ▶ Isključite uređaj u slučaju prekida napajanja ili prije čišćenja. Pustite da prođe najmanje sedam minuta prije ponovnog pokretanja uređaja jer bi često pokretanje moglo oštetiti kompresor.
- ▶ **UPOZORENJE:** Ne upotrebljavajte električne uređaje u odjeljcima za čuvanje hrane unutar uređaja, osim ako je navedenu upotrebu preporučio proizvođač.
- Održavanje/čišćenje**
- ▶ Pobrinite se da djeca budu pod nadzorom ako obavljaju čišćenje i održavanje.
- ▶ Prije rutinskog održavanja odspojite uređaj s napajanja. Pustite da prođe najmanje pet minuta prije ponovnog pokretanja uređaja jer bi često pokretanje moglo oštetiti kompresor.
- ▶ Pri odspajanju uređaja držite utikač, a ne kabel.
- ▶ Uređaj nemojte čistiti tvrdim četkama, žičanim četkama, deterdžentom u prahu, benzinom, amil-acetatom, acetonom i sličnim organskim otopinama, kiselim ili lužnatim otopinama. Očistite posebnim deterdžentom za hladnjak/zamrzivač kako biste izbjegli oštećenja. Na kraju upotrijebite toplu vodu i otopinu sode bikarbone - oko žlice sode bikarbone rastoplenu u litri / četvrt litre vode. Temeljito isperite vodom i osušite. Nemojte koristiti prašak za čišćenje ili druga abrazivna sredstva za čišćenje. Uklonjive dijelove ne perite u perilici posuđa.
- ▶ Ne stružite mraz i led oštrim predmetima. Nemojte koristiti sprejeve, električne grijače poput grijalice, sušila za kosu, parnih čistača ili drugih izvora topline kako ne bi došlo do oštećenja plastičnih dijelova.
- ▶ **UPOZORENJE:** Ne upotrebljavajte mehaničke uređaje ili bilo kakve druge alate kako biste ubrzali postupak odleđivanja, osim onih koje je preporučio proizvođač.
- ▶ Ako je kabel za napajanje oštećen, treba ga zamijeniti proizvođač, njegov serviser ili osobe sličnih kvalifikacija da bi se izbjegla opasnost.
- ▶ Ne pokušavajte sami popravljati ili rastavljati uređaj te činiti ikakve preinake na uređaju. Ako je potreban popravak, obratite se našoj korisničkoj službi.
- ▶ Ako su svijetleće lampice oštećene, treba ih zamijeniti proizvođač, njegov serviser ili osobe sličnih kvalifikacija da bi se izbjegla opasnost.
- ▶ Najmanje jednom godišnje uklonite prašinu na stražnjoj strani uređaja kako biste umanjili opasnost od požara i potrošnju energije.



UPOZORENJE!

- ▶ Nemojte prskati ili ispirati uređaj tijekom čišćenja.
- ▶ Pri čišćenju uređaja nemojte koristiti vodeni sprej ili paru.
- ▶ Nemojte čistiti hladne staklene police ili staklena vrata vrućom vodom. Staklo može puknuti zbog nagle promjene temperature.
- ▶ Ako uređaj dulje vrijeme ne koristite, ostavite ga otvorenim kako biste spriječili nakupljanje neugodnih mirisa.

Informacije o rashladnom plinu



UPOZORENJE!

Uređaj sadrži zapaljivo rashladno sredstvo IZOBUTAN (R600a). Pazite da se rashladni krug ne ošteti tijekom transporta ili ugradnje. Rashladno sredstvo koje istječe može uzrokovati ozljede oka ili se zapaliti. Ako dođe do oštećenja, držite podalje od otvorenih izvora vatre, temeljito prozračite prostoriju, **nemojte** spajati ili odspajati kabele napajanja uređaja ili bilo kojeg drugog uređaja. Obavijestite službu za korisnike.

U slučaju dodira očiju s rashladnim sredstvom, odmah ga isperite pod tekućom vodom i odmah nazovite specijalista za oči.

UPOZORENJE: Rashladni sustav je pod visokim tlakom. Ne dirajte ga. Budući da se koriste zapaljiva rashladna sredstva, uređaj ugradite, njime rukujte i servisirajte ga strogo se pridržavajući uputa i obratite se stručnom predstavniku ili našoj postprodajnoj službi radi zbrinjavanja uređaja.



UPOZORENJE!

Na hladnjacima s funkcijom ledene vode obratite pozornost na sljedeće upozorenje:

Za uređaje koji nisu namijenjeni za spajanje na dovod vode:

UPOZORENJE: punite isključivo vodom iz prijenosnih spremnika.

Za uređaje namijenjene za spajanje na dovod vode:

UPOZORENJE: spajajte isključivo na prijenosni dovod vode.

Ako želite očistiti sustav za vodu, pogledajte Korisnički priručnik.

Ako imate bilo kakvih pitanja, obratite se ovlaštenom servisu.

Namjena

Ovaj je uređaj namijenjen hlađenju i zamrzavanju hrane. Dizajniran je isključivo za upotrebu u kućanstvima i sličnim primjenama, kao što su kuhinjski prostori za osoblje u trgovinama, uredima i drugim radnim okruženjima; seoske kuće i od strane klijenata u hotelima, motelima i drugim stambenim okruženjima, kao i u pansionima i ugostiteljstvu. Nije namijenjen za komercijalnu ili industrijsku upotrebu. Nije dozvoljeno mijenjanje i modificiranje uređaja. Nenamjerna upotreba može uzrokovati opasnosti i dovesti do gubitka prava na jamstvena potraživanja.

Standardi i direktive CE i UKCA

Proizvod udovoljava zahtjevima svih primjenjivih direktiva EZ-a s odgovarajućim usklađenim standardima i UK standardima na temelju kojih se dobivaju oznake CE i UKCA.

OPREZ!

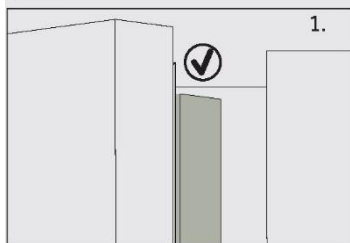

Kada zatvorite vrata, okomita traka na lijevim vratima hladnjaka treba biti savijena prema unutra (1).

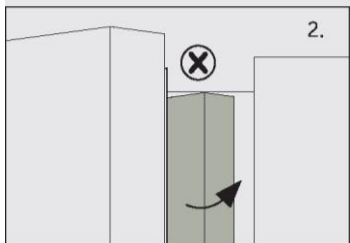

Ako pokušate zatvoriti lijeva vrata, a okomita traka vrata se ne savija (2), prvo je savijte, inače će udariti osovinu za pričvršćivanje ili desna vrata. Tako će doći do oštećenja i posljedičnog proklizavanja vrata ili curenja.

Unutar okvira nalazi se navoj za grijanje. Temperatura površine malo će se povećati, što je normalno i ne utječe na rad uređaja.

Obavijest

Zbog tehničkih promjena i razlika u modelima, neke ilustracije u ovom priručniku mogu se razlikovati od vašeg modela.

Model (HCR7918EIMP/HCR7918EIMB/HCR7918EIMP(UK))
(s ledomatom u vratima)

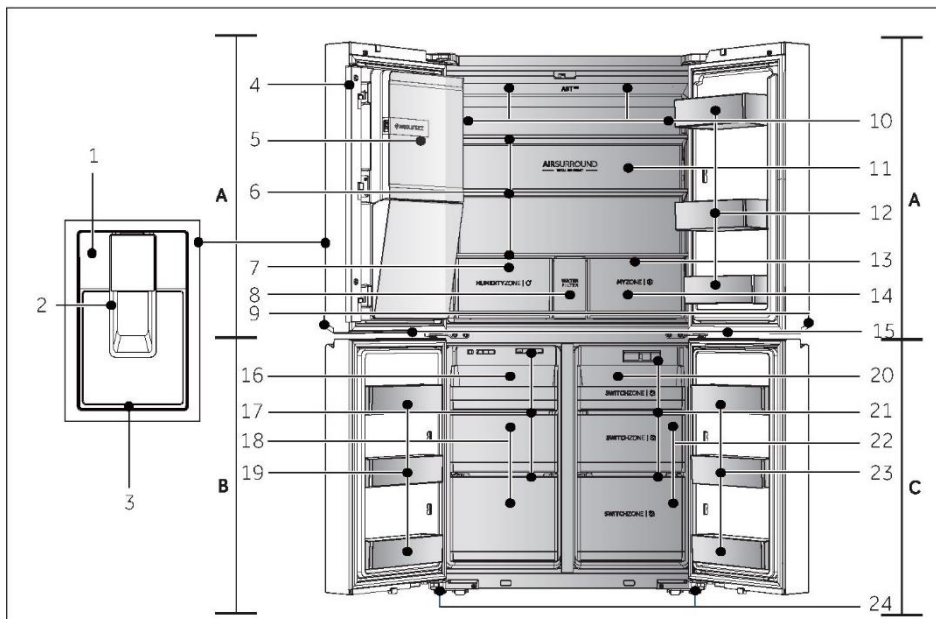

A: Odjeljak hladnjaka

- 1 Upravljačka ploča
- 2 Lopatica dozatora
- 3 Plitica za prikupljanje sokova
- 4 Okomita greda
- 5 Automatski ledomat
- 6 Staklene police
- 7 Ladica Humidity zone
- 8 Poklopac filtra za vodu
- 9 Lampica na ručki
- 10 Zračni kanal i senzor (iza ploče)
- 11 Stražnja lampica
- 12 Držač za boce / police na vratima
- 13 Zračni kanal (iza ladica)

- 14 Ladica My Zone

- 15 Lampica zamrzivača / Switch Zone

B: Odjeljak zamrzivača

- 16 Klizna plitica
- 17 Zračni kanal
- 18 Ladice za skladištenje u zamrzivaču
- 19 Držač za boce

C: Odjeljak Switch Zone

- 20 Klizna plitica
- 21 Zračni kanal
- 22 Ladice Switch Zone
- 23 Držač za boce
- 24 Podesive nožice

Upravljačka ploča (HCR7918EIMP/HCR7918EIMB/HCR7918EIMP(UK))

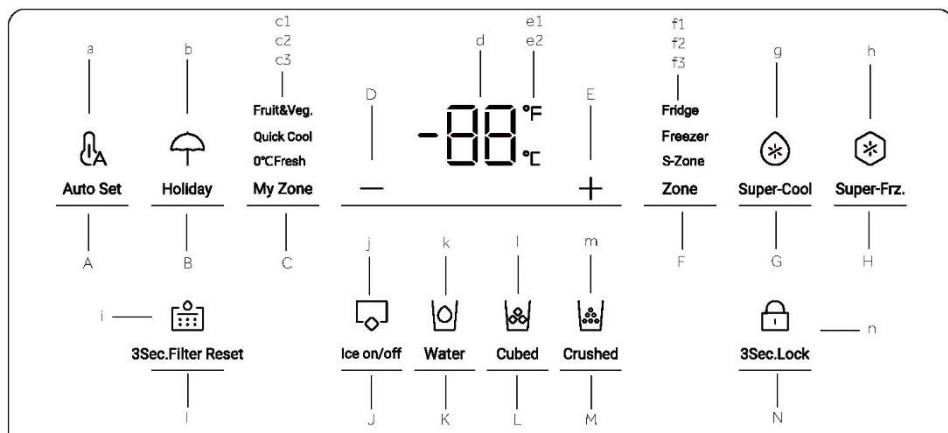
**Gumbi:**

- A Birač načina rada Auto Set
- B Birač načina rada Holiday
- C Birač ladice My Zone
- D Gumb za podešavanje temperature „-“
- E Gumb za podešavanje temperature „+“
- F Birač područja
- G Birač funkcije Super-Cool
- H Birač funkcije Super-Freeze
- I Birač funkcije resetiranja filtra
- J Birač načina rada ledomata
- K Birač funkcije dovoda vode
- L Birač funkcije za kockice leda
- M Birač funkcije drobljenja leda
- N Birač za zaključavanje ploče

Indikatori:

- a Način rada Auto Set
- b Način rada Holiday
- c1. Način rada Fruit & Vegetable
- c2. Način rada Quick Cool
- c3. Način rada 0° C Fresh
- d Prikaz temperature
- e1. Stupnjeva Fahrenheita
- e2. stupnjeva Celzija
- f1. Indikator hladnjaka
- f2. Indikator zamrzivača
- f3. Indikator S-Zone
- g Funkcija Super-Cool
- h Funkcija Super-Freeze
- i Funkcija resetiranja filtra
- j Način rada ledomata
- k Funkcija dovoda vode
- l Funkcija za kockice leda
- m Funkcija drobljenja leda
- n Zaključavanje ploče

i Obavijest

Zbog tehničkih promjena i razlika u modelima, neke ilustracije u ovom priručniku mogu se razlikovati od vašeg modela.

Model (HCR7918ENMP)

(Bez ledomata u vratima)

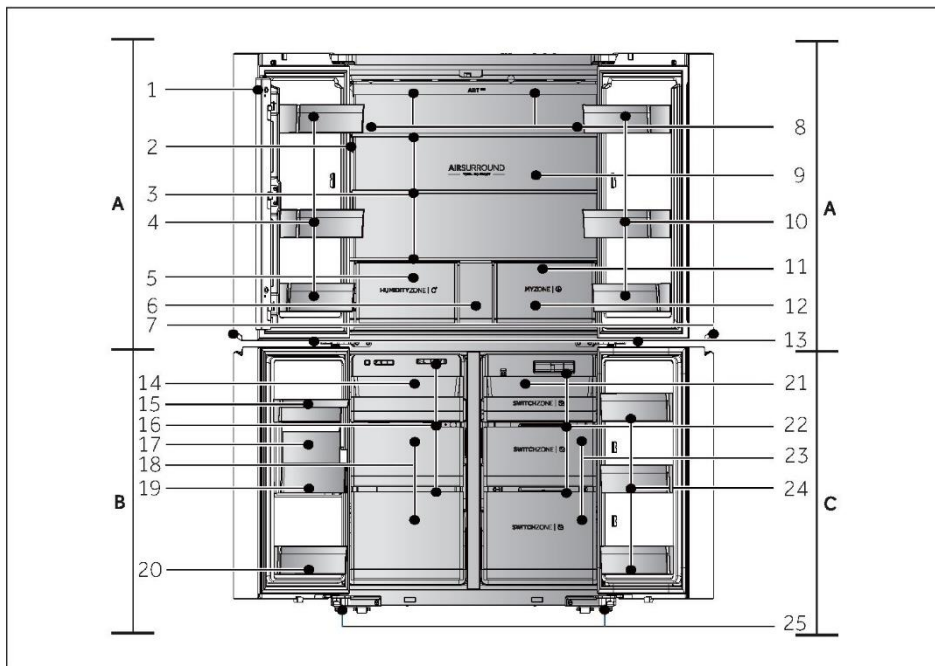

A: Odjeljak hladnjaka

- 1 Okomita greda
- 2 Upravljačka ploča
- 3 Staklene police
- 4 Držač za boce / police na vratima
- 5 Ladica Humidity zone
- 6 Ladica za pohranu
- 7 Lampica na ručki
- 8 Zračni kanal i senzor (iza ploče)
- 9 Stražnja lampica
- 10 Držač za boce / police na vratima
- 11 Zračni kanal (iza ladica)
- 12 Ladica My Zone
- 13 Lampica zamrzivača / Switch Zone

B: Odjeljak zamrzivača

- 14 Klizna plitica
- 15 Kutija za vodu
- 16 Zračni kanal
- 17 Ledomat
- 18 Ladice za skladištenje u zamrzivaču
- 19 Ladica za led
- 20 Držač za boce

C: Odjeljak Switch Zone

- 21 Klizna plitica
- 22 Zračni kanal
- 23 Ladice Switch Zone
- 24 Držač za boce
- 25 Podesive nožice

Upravljačka ploča (HCR7918ENMP)

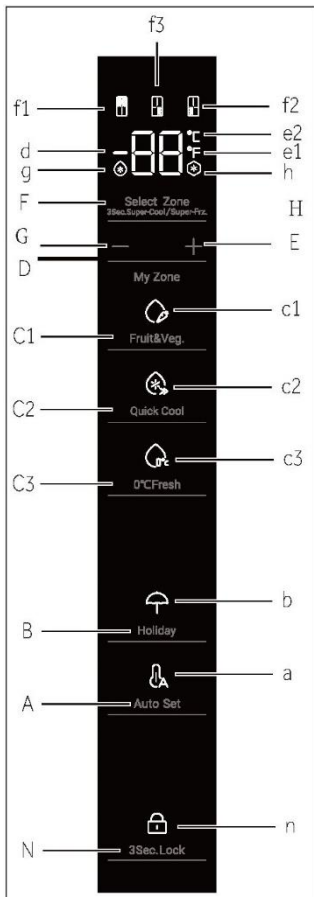
**Gumbi:**

- A Birač načina rada Auto Set
- B Birač načina rada Holiday
- C1. Birač funkcije Fruit & Vegetable
- C2. Birač funkcije Quick Cool
- C3. Birač funkcije 0° C Fresh
- D Gumb za podešavanje temperature „-“
- E Gumb za podešavanje temperature „+“
- F Birač područja
- G Birač funkcije Super-Cool
- H Birač funkcije Super-Freeze
- N Birač za zaključavanje ploče

Indikatori:

- a Način rada Auto Set
- b Način rada Holiday
- c1. Način rada Fruit & Vegetable
- c2. Način rada Quick Cool
- c3. Način rada 0° C Fresh
- d Prikaz temperature
- e1. Stupnjeva Fahrenheita
- e2. stupnjeva Celzija
- f1. Indikator hladnjaka
- f2. Indikator zamrzivača
- f3. Indikator S-Zone
- g Funkcija Super-Cool
- h Funkcija Super-Freeze
- n Zaključavanje ploče

Prije prve upotrebe

- ▶ Uklonite sav ambalažni materijal, držite ga izvan dohvata djece i odložite na ekološki prihvatljiv način.
- ▶ Očistite unutrašnjost i vanjštinu uređaja vodom i blagim deterdžentom prije stavljanja hrane u njega.
- ▶ Nakon niveliranja i čišćenja uređaja, pričekajte najmanje 2 do 5 sati prije spajanja na napajanje. Pogledajte odjeljak UGRADNJA.
- ▶ Odjeljke prethodno ohladite koristeći visoke postavke, a tek tada ih napunite hranom. Funkcija Power-Freeze pomaže u brzom hlađenju odjeljaka.
- ▶ Temperatura hladnjaka i zamrzivača automatski se podešava na 5 °C odnosno -18 °C. To su preporučene postavke. Ako želite, te vrijednosti temperature možete ručno promijeniti. Pogledajte odjeljak NAMJEŠTANJE TEMPERATURE.

Tipke senzora

Gumbi na upravljačkoj ploči su tipke senzora, koje reagiraju već kada se lagano dodirnu prstom.

Uključivanje/isključivanje uređaja

Uređaj radi odmah nakon priključivanja na izvor napajanja. Prilikom prvog uključivanja hladnjaka, svijetli indikator „d“ (prikaz temperature). Temperatura hladnjaka, temperatura područja S-Zone i temperatura zamrzivača automatski se podešavaju na 5 °C, -6 °C odnosno -18° C. Svijetli indikator „a“ (način rada Auto Set). Možda je aktivno zaključavanje ploče.

Obavijest

Kada je uređaj uključen nakon odvajanja od glavnog električnog napajanja, može proći i do 12 sati dok se ne postignu odgovarajuće temperature.

Ispraznite uređaj prije isključivanja. Izvucite kabel napajanja iz utičnice da biste isključili uređaj.

Zaključavanje/otključavanje ploče

- ▶ **Automatsko zaključavanje:** Kada su vrata hladnjaka, zamrzivača i područja S-Zone zatvorena i ne pritisne se nijedna tipka unutar 30 sekundi, zaslon će se automatski isključiti i zaključati.



- ▶ **Ručno zaključavanje:** Kada je zaslon otključan, pritisnite gumb „N“ (birač zaključavanja ploče) i zadržite ga 3 sekunde - zvučni signal jednom će se oglasiti, zasvijetlit će indikator „n“ (zaključavanje ploče) i zaključat će se zaslon.



Namještanje temperature

Na unutarnje temperature utječu sljedeći čimbenici:

- ▶ Temperatura okoline
- ▶ Učestalost otvaranja vrata
- ▶ Količina uskladištene hrane
- ▶ Ugradnja uređaja

Podešavanje temperature hladnjaka

1. Kad je zaslon otključan, pritisnite gumb „F” (birač područja). Zvučni signal jednom će se oglasiti, indikator „f1” (indikator hladnjaka) će treptati, a zatim će se uključiti način rada podešavanja temperature hladnjaka.
2. Pritisnite gumb „D” (gumb za podešavanje temperature „-”) svaki put, zvučni signal jednom će se oglasiti, podešena temperatura hladnjaka smanjit će se za 1. Temperatura hladnjaka prikazuje se sljedećim redom: „5 °C ->4 °C->3 °C ->2 °C ->1 °C ->9 °C ->8 °C ->7 °C ->6 °C ->5 °C”.

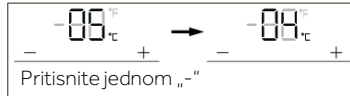

3. Pritisnite gumb „E” (gumb za podešavanje temperature „+”) svaki put, zvučni signal oglasit će se jednom, podešena temperatura hladnjaka povećati će se za 1. Temperatura hladnjaka prikazuje se sljedećim redom: „5 °C ->6 °C ->7 °C ->8 °C ->9 °C ->1 °C ->2 °C ->3 °C ->4 °C ->5 °C”.

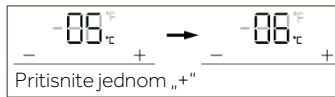

Obavijest

Ako ništa ne pritisnete u roku 5 sekundi nakon podešavanja temperature, sustav će se automatski odrediti i spremi podešenu temperaturu.

Podešavanje temperature zamrzivača

1. Kad je zaslon otključan, pritisnite gumb „F” (birač područja). Zvučni signal jednom će se oglasiti, indikator „f2” (indikator zamrzivača) će treptati, a zatim će se uključiti način rada podešavanja temperature zamrzivača.
2. Pritisnite gumb „D” (gumb za podešavanje temperature „-”) svaki put, zvučni signal jednom će se oglasiti, podešena temperatura zamrzivača smanjit će se za 1. Temperatura zamrzivača prikazuje se sljedećim redom: „-18 °C ->-19 °C->-20 °C ->-21 °C ->-22 °C ->-23 °C ->-24 °C->-14 °C ->-15 °C ->-16 °C ->-17 °C ->-18 °C”.

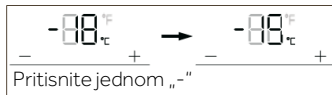

3. Pritisnite gumb „E” (gumb za podešavanje temperature „+”) svaki put, zvučni signal jednom će se oglasiti, podešena temperatura zamrzivača povećat će se za 1. Temperatura zamrzivača prikazuje se sljedećim redom: „-18 °C ->-17 °C ->-16 °C ->-15 °C ->-14 °C ->-24 °C ->-23 °C ->-22 °C ->-21 °C ->-20 °C ->-19 °C ->-18 °C”.

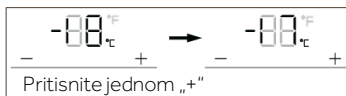

Obavijest

Ako ništa ne pritisnete u roku 5 sekundi nakon podešavanja temperature, sustav će se automatski odrediti i spremi podešenu temperaturu.

Podesite temperaturu za područje Switch Zone (S-Zone)

Kad je zaslon otključan, pritisnite gumb „F” (birač područja). Zvučni signal jednom će se oglasiti, indikator „f3” (indikator područja S-Zone) će treptati, a zatim će se uključiti način rada podešavanja temperature za S-Zone.

1. Pritisnite gumb „D” (gumb za podešavanje temperature „-”) svaki put, zvučni singla jednom će se oglasiti, podešena temperatura područja S-Zone smanjit će se za 1. Temperatura S-Zone prikazuje se sljedećim redom: „-6 °C ->-7 °C->-8 °C ->-9 °C ->-10 °C ->-11 °C ->-12 °C->-13 °C ->-14 °C ->-15 °C ->-16 °C ->-17 °C->-18 °C-> 5 °C ->4 °C ->3 °C->2 °C ->1 °C ->0 °C ->-1 °C ->-2 °C->-3 °C->-4 °C ->-5 °C ->-6 °C”.

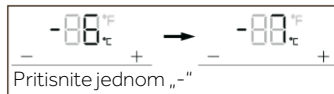

2. Pritisnite gumb „E” (gumb za podešavanje temperature „+”) svaki put, zvučni signal oglasit će se jednom, podešena temperatura područja S-Zone povećat će se za 1. Temperatura S-Zone prikazuje se sljedećim redom: „-6 °C ->-5 °C->-4 °C ->-3 °C ->-2 °C ->-1 °C ->0 °C->1 °C ->2 °C ->3 °C ->4 °C ->5 °C ->-18 °C ->-17 °C ->-16 °C ->-15 °C->-14 °C ->-13 °C ->-12 °C ->-11 °C ->-10 °C->-9 °C->-8 °C ->-7 °C ->-6 °C”.

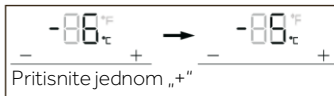

Obavijest

Ako ništa ne pritisnete u roku 5 sekundi nakon podešavanja temperature, sustav će se automatski odrediti i spremi podešenu temperaturu.

Funkcija Super-Cool

1. Kad je zaslon otključan, pritisnite gumb „G” (birač funkcije Super-Cool), zvučni signal jednom će se oglasiti, zasvijetlit će indikator „g” (funkcija Super-Cool) i zatim će se uključiti funkcija Super-Cool.
2. Kad zasvijetli indikator „g” (funkcija Super-Cool), pritisnite gumb „G” (birač funkcije Super-Cool), zvučni signal jednom će se oglasiti, indikator „g” (funkcija Super-Cool) će se isključiti, a zatim će se isključiti funkcija Super-Cool.
3. Nakon uključivanja funkcije Super-Cool, hladnjak će automatski isključiti funkciju kada dosegne podešeno stanje. Želite li izaći ručno, pritisnite gumb „G” (birač funkcije Super-Cool) za isključivanje.



Obavijest

U načinu rada Super-Cool ne možete namjestiti temperaturu hladnjaka. Ako pritisnete gumb „D” (gumb za podešavanje temperature „-”) ili gumb „E” (gumb za podešavanje temperature „+”) za podešavanje temperature hladnjaka, indikator „f1” (indikator hladnjaka) treptat će uz pratnju brzog zvuka koji označava da se ovaj postupak ne može izvesti.

U stanju funkcije Super-Cool funkcija Auto-Set ne može se uključiti istodobno zbog različitih načina upravljanja. Kada odaberete jednu funkciju koja je u sukobu s drugom funkcijom, izvorna funkcija automatski će se zatvoriti.

Funkcija Super-Freeze (Super-Frz)

1. Kad je zaslom otključan, pritisnite gumb „H” (birač funkcije Super-Freeze), zvučni signal jednom će se oglasiti, zasvijetlit će indikator „h” (funkcija Super-Freeze) i zatim će se uključiti funkcija Super-Freeze. Pritisnite gumb „E” (Super-Frz).
2. Kad zasvijetli indikator „h” (funkcija Super-Freeze), pritisnite gumb „H” (birač funkcije Super-Freeze), zvučni signal oglasit će se jednom, indikator „h” (funkcija Super-Freeze) će se isključiti, a zatim će se isključiti funkcija Super-Freeze.
3. Nakon uključivanja funkcije Super-Freeze, hladnjak će se automatski isključiti kada dosegne podešeno stanje. Želite li izaći ručno, pritisnite gumb „H” (birač funkcije Super-Freeze) za isključivanje.



Obavijest

U načinu rada Super-Freeze, temperatura zamrzivača ne može se podesiti. Ako pritisnete tipku „D” (tipka za podešavanje temperature „-”) ili tipku „E” (tipka za podešavanje temperature „+”) za podešavanje temperature zamrzivača, indikator „f2” (indikator zamrzivača) treptat će uz pratnju brzog zvuka koji označava da se ovaj postupak ne može izvesti.

Funkcija Super-Freeze dizajnirana je kako bi zadržala hranjivu vrijednost smrznute hrane - zamrznut će hranu u najkraćem vremenu. Ako se istodobno zamrzavaju velike količine smrznute hrane, preporučujemo da iz područja S-Zone uzmete hranu koja se ne može smrznuti, postavite temperaturu područja S-Zone ispod -18 °C kako bi je koristili kao zamrzivač. U međuvremenu, funkciju Super-Freeze treba postaviti 24 sata unaprijed kako bi u zamrzivaču i u području S-Zone bila relativno niska temperatura pa stavite hranu. U tom se trenutku poboljšava brzina zamrzavanja zamrzivača i S-Zone, hrana se može brzo zamrznuti, hranjiva svojstva se učinkovito čuvaju, a skladištenje postaje vrlo praktično.

Način rada Auto Set

1. Kad je zaslon otključan, pritisnite gumb „A” (birač načina rada Auto Set), zvučni singla jednom će se oglasiti, zasvijetlit će indikator „a” (način rada Auto Set) i zatim će se uključiti funkcija Auto Set.
2. Kada zasvijetli indikator „a” (način rada Auto Set), pritisnite gumb „A” (birač načina rada Auto Set), zvučni signal jednom će se oglasiti, indikator „a” (način rada Auto Set) će se isključiti, a zatim će se isključiti funkcija Auto Set.

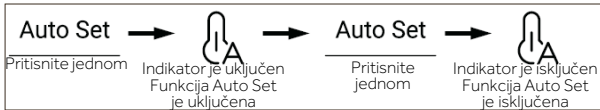

3. Ovaj hladnjak ima funkciju prepoznavanja ljudi. Upravljačka ploča, ručka i projekcijska lampica automatski se uključuju kada se korisnik približi hladnjaku. U otključanom stanju, držite gumb „A” (birač načina rada Auto Set) 3 sekunde, zvučni signal oglasit će se jednom, a zatim će se isključiti funkcija prepoznavanja ljudi. Funkcija prepoznavanja ljudi može se uključiti istim postupkom.

Obavijest

U načinu rada Auto Set nije moguće namjestiti temperaturu hladnjaka ili zamrzivača. Ako pritisnete gumb „D” (gumb za podešavanje temperature „-”) ili gumb „E” (gumb za podešavanje temperature „+”) za podešavanje temperature hladnjaka ili zamrzivača, indikator „f1” (indikator hladnjaka) ili „f2” (indikator zamrzivača) trepat će uz pratnju brzog zvuka koji označava da se ovaj postupak ne može izvesti.

U načinu rada Auto Set, zbog različitih načina upravljanja, ako je postavljena funkcija „Super-Cool” ili „Super-Freeze”, indikator „a” (način rada Auto Set) će se isključiti, a zatim će se automatski zatvoriti funkcija Auto Set.

U načinu rada Auto Set temperatura područja S-Zone može se ručno podesiti u skladu s potrebama.

Način rada Holiday

Način rada Holiday dizajniran je za razdoblje dugotrajnog nekorištenja hladnjaka. Kada je način rada Holiday uključen, zamrzivač je u normalnom načinu rada i temperatura hladnjaka je automatski podešena na 17 °C. Stvarna temperatura nije viša od 17 °C, čime se sprječava stvaranje neobičnih mirisa uzrokovanih prekomjernom temperaturom i istodobno se smanjuje potrošnja energije.

1. Kad je zaslon otključan, pritisnite gumb „B” (birač načina rada Holiday), zvučni signal jednom će se oglasiti, zasvijetlit će indikator „b” (način rada Holiday) i zatim će se uključiti funkcija Holiday.
2. Kada zasvijetli indikator „b” (način rada Holiday), pritisnite gumb „B” (birač načina rada Holiday), zvučni signal jednom će se oglasiti, zasvijetlit će indikator „b” (način rada Holiday) i zatim će se isključiti funkcija Holiday.

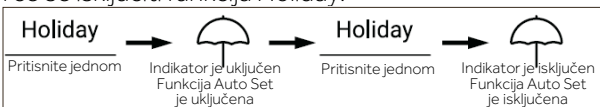

- U otključanom stanju držite gumb „B” (birač načina rada Holiday) 3 sekunde, zvučni signal oglasit će se jednom, a zatim će se isključiti projekcijska lampica. Funkcija projekcijske lampice može se uključiti istim postupkom.

i Obavijest

U načinu rada Holiday ne može se podešavati temperatura hladnjaka. Ako pritisnete gumb „D” (gumb za podešavanje temperature „-”) ili gumb „E” (gumb za podešavanje temperature „+”) za podešavanje temperature hladnjaka, indikator „f1” (indikator hladnjaka) trepat će uz pratnju brzog zvuka koji označava da se ovaj postupak ne može izvesti.

Prije upotrebe funkcije Holiday ispraznite hladnjak kako se hrana u njemu ne bi pokvarila. Kad je funkcija Holiday uključena, funkcija „Auto Set” ili funkcija „Super-Cool” ne mogu se uključiti istodobno.

Ladica My Zone

- Kad je zaslon otključan, pritisnite gumb „C” (birač My Zone), zvučni signal jednom će se oglasiti, indikator „c1” (način rada Fruit & Vegetable), indikator „c2” (način rada Quick Cool) i indikator „c3” (način rada 0° C Fresh) zasvijetlit će jedan za drugim.
- Kad se uključi indikator „c1” (način rada Fruit & Vegetable), pritisnite gumb „C” (birač ladice My Zone), zvučni signal oglasit će se jednom, indikator „c1” (način rada Fruit & Vegetable) će se isključiti, a zatim će se funkcija Fruit & Vegetable isključiti s uključenim indikatorom „c2” (način rada Quick Cool).
- Kad se uključi indikator „c2” (način rada Quick Cool), pritisnite gumb „C” (birač ladice My Zone), zvučni signal oglasit će se jednom, indikator „c2” (način rada Quick Cool) će se isključiti, a zatim će se funkcija Quick Cool isključiti s uključenim indikatorom „c3” (način rada 0° C Fresh).
- Kad indikator „c3” (način rada 0° C Fresh) svijetli, pritisnite gumb „C” (birač ladice My Zone), zvučni signal oglasit će se jednom, indikator „c3” (način rada 0° C Fresh) će se isključiti, a zatim će se funkcija 0° C Fresh isključiti s uključenim indikatorom „c1” (način rada Fruit & Vegetable).



- U otključanom stanju držite gumb „C” (birač načina rada My Zone) 3 sekunde, zvučni signal oglasit će se jednom, a zatim će se isključiti lampica ručke. Lampica na ručki također može se istim postupkom. Kad lampica na ručki trepće, uključena je funkcija EPP.

i Obavijest

Kada hladnjak prvi put spoji na električnu energiju, funkcija Fruit & Vegetable automatski se uključuje.

Funkcija filtriranja

Kada hladnjak radi šest mjeseci, indikator podsjetnika „i” (funkcija Filter Reset) svijetlit će kako bi podsjetio korisnike da zamijene filtar novim. Nakon zamjene filtra, pritisnite i zadržite gumb „i” (birač funkcije Filter Reset) 3 sekunde za poništavanje podsjetnika, nakon čega će se resetirati vrijeme uz pratnju zvučnog signala.



Obavijest

Normalni radni vijek filtra je šest mjeseci. Preporučuje se zamjena filtra svakih šest mjeseci.

Način rada ledomata

1. U otključanom stanju pritisnite gumb „J” (birač načina rada ledomata), zvučni signal oglasit će se jednom, zasvijetlit će indikator „j” (način rada ledomata), a zatim će se uključiti način rada ledomata.
2. Kad zasvijetli indikator „j” (način rada ledomata), pritisnite gumb „J” (birač načina rada ledomata), zvučni signal oglasit će se jednom, indikator „j” (način rada ledomata) će se isključiti, a zatim će se isključiti način rada ledomata.

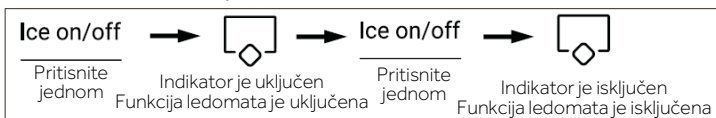

Obavijest

Kad je isključen način rada ledomata, kad korisnik uzme kockice leda ili zdrobljeni led trepće poruka uključenog/isključenog ledomata, što korisniku daje do znanja da je funkcija ledomata isključena.

Funkcija dovoda vode

U bilo kojem stanju (zaključanom ili otključanom) pritisnite gumb „K” (birač funkcije dovoda vode), zvučni signal jednom će se oglasiti, indikator „k” (funkcija dovoda vode) će zasvijetliti, a zatim će se uključiti funkcija dovoda vode.



Obavijest

1. Kada zasvijetli indikator „k“ (funkcija dovoda vode), isključuju se indikator „l“ (funkcija za kockice leda) i indikator „m“ (funkcija drobljenja leda). Nakon pritiska lopatice dozatora, voda će istjecati iz otvora za dovod.
2. Kada vrijeme dovoda vode dosegne 150 s, hladnjak će se oglasiti zvučnim signalom i zadržati vodu dok vrijeme ne dosegne 180 s, dovod vode će se zatim prekinuti i ventil za vodu će ući u vrijeme zaštite od 200 s, a zatim se može nastaviti dovod vode.
3. Kada kumulativno vrijeme dovoda vode dosegne 8 minuta unutar 10 minuta, ventil za vodu ulazi u vrijeme zaštite koje traje 200 sekundi, a zatim se može nastaviti dovod vode.

Funkcija za kockice leda

U bilo kojem stanju (zaključanom ili otključanom) pritisnite gumb „L“ (birač funkcije za kockice leda), zvučni signal oglasit će se jednom, indikator „l“ (funkcija za kockice leda) će zasvijetliti, a zatim će se uključiti funkcija za kockice leda.



Obavijest

1. Kada zasvijetli indikator „l“ (funkcija za kockice leda), isključuju se indikator „k“ (funkcija dovoda vode) i indikator „m“ (funkcija drobljenja leda). Nakon što pritisnete mikro prekidač dozatora, iz otvora za dovod izlaze kockice leda.
2. Kada se ledomat prvi put uključi, indikator „l“ i indikator „m“ istovremeno svijetle sa zapamćenim zadnjim stanjem. Kad je ledomat prvo spojen na izvor napajanja, funkcija za kockice leda isključuje se prema zadanim postavkama.
3. Pritisnite mikrosklopu dozatora, njegovo svjetlo će se uključiti s otvorenim poklopcem. Zatim se motor za drobljenje leda počinje okretati ulijevo i tako potiskuje kockice leda. Otpustite mikrosklopu dozatora, isključit će se svjetlo i zaustaviti motor za drobljenje leda, a nakon 5 sekundi zatvorit će se poklopac dozatora.
4. Ako je vrijeme rada funkcije za kockice leda duže od 50 sekundi, u načinu rada za kockice leda oglasit će se zvučni signal koji upozorava (kucanjem) korisnika da ga isključi. Kada vrijeme dosegne 1 minutu, prisilno će se zaustaviti rad funkcije za kockice leda i stupit će na snagu pri sljedećem pritisku prekidača.
5. Ako otvorite vrata hladnjaka tijekom rada funkcije za kockice leda, motor koji isporučuje led zaustaviti će se sa zatvorenim poklopcem dozatora, isključenim svjetlom dozatora i isključenom funkcijom za kockice leda.
6. Zabranjeno je uzimati led kada su otvorena vrata hladnjaka.

Funkcija drobljenja leda

U bilo kojem stanju (zaključanom ili otključanom) pritisnite gumb „M” (birač funkcije drobljenja leda), zvučni signal oglasit će se jednom, indikator „m” (funkcija drobljenja leda) će zasvijetliti, a zatim će se uključiti funkcija drobljenja leda.



Obavijest

1. Kada zasvijetli indikator „m” (funkcija za drobljenje leda), isključuju se indikator „k” (funkcija dovoda vode) i indikator „l” (funkcija za kockice leda). Nakon što pritisnete mikro prekidač dozatora, drobljeni led će izlaziti iz otvora za dovod.
2. Pritisnite mikrosklopku dozatora, njegovo svjetlo će se uključiti s otvorenim poklopcem. Zatim se motor za drobljenje leda počinje okretati udesno i tako potiskuje kockice leda. Otpustite mikrosklopku dozatora, isključit će se svjetlo i zaustaviti motor za drobljenje leda, a nakon 5 sekundi zatvorit će se poklopac dozatora.
3. Ako je vrijeme rada funkcije drobljenja leda duže od 50 sekundi, u načinu rada za drobljenje leda oglasit će se zvučni signal koji upozorava (kucanjem) korisnika da ga isključi. Kada vrijeme dosegne 1 minutu, prisilno će se zaustaviti rad funkcije drobljenja leda i stupit će na snagu pri sljedećem pritisku prekidača.
4. Ako otvorite vrata hladnjaka tijekom rada funkcije drobljenja leda, motor koji isporučuje led zaustaviti će se sa zatvorenim poklopcem dozatora, isključenim svjetlom dozatora i isključenom funkcijom za drobljenje leda.
5. Zabranjeno je drobiti led kada su otvorena vrata hladnjaka.

Prebacivanje između stupnjeva Celzija i Fahrenheita

1. Hladnjaka je prema tvorničkim postavkama postavljen na stupnjeve Celzija.
2. Kad je zaslon otključan, držite gumb „H” (birač funkcije Super-Freeze) 3 sekunde, zvučni signal oglasit će se jednom, indikator „e2” (stupnjevi Celzija) će se isključiti, a indikator „e1” (stupnjevi Fahrenheita) uključiti.



Funkcija EPP

U otključanom stanju 5 puta pritisnite gumb „H“ (birač funkcije Super-Freeze) i gumb „A“ (birač načina rada Auto Set) u roku od 5 sekundi, zvučni signal jednom će se oglasiti, a zatim će se isključiti funkcija EPP. Funkcija EPP može se uključiti istim postupkom.

Alarm o otvorenim vratima

Ako su bilo koja vrata predugo otvorena ili nisu dobro zatvorena, hladnjak će aktivirati zvučni alarm koji će se javljati u postavljenim intervalima kako bi vas podsjetio da zatvorite vrata na vrijeme.

Memorija za isključivanje

Trenutačno radno stanje isključenosti se pamti. Nakon ponovnog uključivanja i dalje će raditi u skladu s postavkom prije isključivanja.

Upute za ledomat



UPOZORENJE!

- ▶ Spojite isključivo na dovod pitke vode.
- ▶ Spajanje vodovodnog priključka smije izvršiti samo kvalificirani vodoinstalater i u skladu s lokalnim zakonima i propisima kojima je uređena kvaliteta vode.



Obavijest

Ova vodovodna instalacija nije obuhvaćena jamstvom uređaja.

Spajanje vode na uređaj

1. Izvadite gumeni čep (1) iz ventila za dovod vode.
2. Čvrsto gurnite cijev za vodu na ventil za dovod vode i zategnite maticu. Ovu cijev za vodu izrežite iz sredine i koristite, a drugi dio koristite kao rezervni.

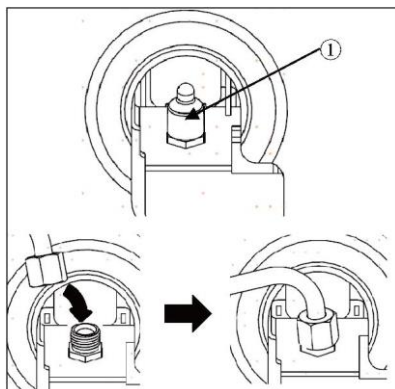

Spajanje na slavinu za vodu

Ova je značajka dostupna samo na nekim modelima.

1. Gurnite cijev za vodu u otvor priključka za slavinu isporučenog s priborom. Cijev čvrsto držite gurate priključak u cijev.
 2. Provjerite je li gumena podloška pričvršćena na unutrašnjost priključka slavine prije nego je pričvrstite na slavinu.
- ▶ Ako priključak za slavinu ne odgovara veličini isporučenog navoja, možda će biti potrebno kupiti zaseban priključak ili adapter.

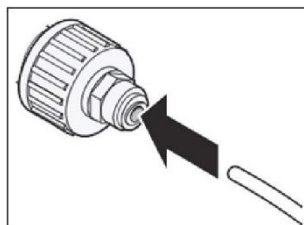

Provjera priključka za vodu

Ova je značajka dostupna samo na nekim modelima.

- ▶ Uključite dovod vode i uređaj. Pažljivo provjerite ima li na svim priključcima curenja zbog loše postavljenih crijeva.
- ▶ Pritisnite i zadržite gumb 3Sec.Filter Reset tri sekunde. Aktiviran je novi filter za vodu.
- ▶ Stavite šalicu ispod dozatora vode kako biste provjerili teče li voda kroz uređaj.
- ▶ Ponovno provjerite ima li curenja na spojnoj cijevi i spojevima.

Dozator za led i vodu

Prije upotrebe dozatora za led i vodu



OPREZ!

- ▶ Držite djecu podalje od dozatora kako biste spriječili da se igraju s kontrolama ili ih oštete.



OPREZ!

- ▶ Bacite prvih nekoliko serija leda (oko 20 kockica i 7 šalica vode). To napravite i ako uređaj nije korišten dulje vrijeme.
- ▶ Očistite sustav za točenje vode ako nije korišten 48 sati. Isperite sustav za vodu spojen na dovod vode ako voda nije tekla 5 dana.
- ▶ Pri čišćenju sustava za doziranje vode isperite vodu kroz dozator oko 5 minuta i bacite prvih nekoliko serija leda.
- ▶ Nemojte koristiti tanku kristalnu čašu ili porculanski pribor prilikom doziranja vode ili leda.



Obavijest

- ▶ Ako otvorite vrata zamrzivača tijekom doziranja vode, doziranje vode će se zaustaviti.
- ▶ Ako otvorite vrata hladnjaka tijekom doziranja vode, kockica leda ili drobljenog leda, doziranje će se pauzirati. Željena stavka će se dozirati i nakon zatvaranja vrata.
- ▶ Ako je rub šalice mali, voda može prskati sa čaše ili ga potpuno promašiti.
- ▶ Pri doziranju vode, kockica leda ili drobljenog leda koristite čašu promjera većeg od 68 mm.
- ▶ Kada ledomat proizvodi manje kockice leda ili se kockice spoje, količina vode koja se isporučuje u ledomat možda je niska zbog nedostatka vode u spremniku za vodu. Ako se led ne koristi često ili je temperatura zamrzivača previsoka, može doći do spajanja.
- ▶ Normalno je da iz dozatora teče mliječna/mutna voda nakon zamjene filtra za vodu. Taj zrak u vodi na kraju će se isprazniti, a voda je sigurna za piće tijekom tog prijelaznog vremena.

Upotreba dozatora za led i vodu

Više puta pritisnite gumb za odabir dozatora dok ne zasvijetli svjetlo iznad željenog indikatora. Pritisnite lopaticu dozatora (1) sa staklom ili drugim spremnikom kako biste dozirali kockice leda, vode ili drobljenog leda.

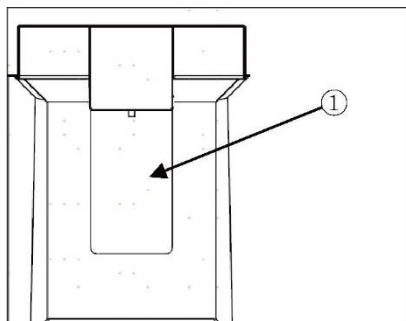

Čišćenje dozatora

Čišćenje izlaza za led i vodu

Izlaz za vodu (1) ili led (2) često obrišite čistom krpom jer se lako može zaprljati.

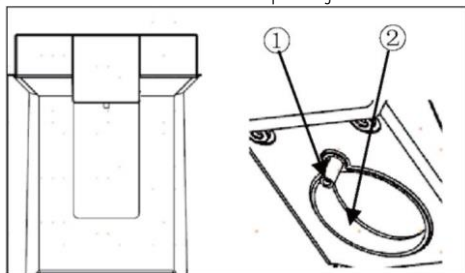

Obavijest

Dlačice s krpe mogu se zalijepiti na izlaze.

Čišćenje plitice dozatora

Obrišite cijelo područje vlažnom krpom.

Plitica dozatora može se lako navlažiti zbog prolivenog leda ili vode.

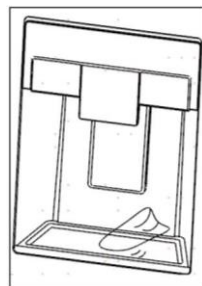

Automatski ledomat

Ova je značajka dostupna samo na nekim modelima.

Ova značajka može se razlikovati ovisno o kupljenom modelu.

Prije upotrebe ledomata u vratima

Ova je značajka dostupna samo na nekim modelima.

- ▶ Ledomat stvara led normalno nakon približno 48 sati od početne ugradnje uređaja.
- ▶ Ako je posuda za led potpuno napunjena ledom, proizvodnja leda će prestati.
- ▶ Zvuk leda koji pada u posudu za led je normalan.
- ▶ Ako se kockice leda čuvaju u posudi za led dulje vrijeme, mogu se spojiti i možda ih nećete lako odvojiti. U tom slučaju ispraznite posudu za led i pričekajte da se napravi svježi led.



OPREZ!

- ▶ Normalno je da iz dozatora teče mliječna ili mutna voda nakon zamjene filtra za vodu. Taj zrak u vodi na će se kraju isprazniti, a voda je sigurna za piće.
- ▶ Prvi led i voda mogu sadržati čestice ili miris iz vodovoda ili spremnika za vodu.
- ▶ Ako je led promijenio boju, provjerite ima li mogućeg izvora u spremniku za vodu i u dovodu vode. Nemojte koristiti led ili vodu dok se problem ne riješi.
- ▶ Rukom ili alatom nemojte dodirivati izlaz za led ili automatski ledomat.
- ▶ Stavite led u čašu prije nego je napunite vodom ili drugim pićem. Ako led dozirate u čašu u kojoj se već nalazi tekućina, doći će do prskanja.
- ▶ Nikada ne koristite čašu koje je iznimno uska ili duboka. Led se može zaglaviti u prolazu, što može utjecati na rad uređaja.
- ▶ Držite staklo na odgovarajućoj udaljenosti od izlaza leda. Ako čašu držite preblizu izlaza, možete spriječiti doziranje leda.
- ▶ Odložite led unutar posude za led ako idete na odmor ili ako dođe do dugotrajnog nestanka struje. Voda dobivena topljenjem leda može pasti s dozatora na pod.

Unutarnji ledomat

Automatski ledomat može automatski napraviti 100 do 190 kockica leda unutar 24 sata ako su uvjeti povoljni. Ta količina može varirati ovisno o okruženju (temperatura oko uređaja, učestalost otvaranja vrata, količina hrane pohranjene u uređaju itd.).

- (1) Automatsko isključivanje
(ruka osjetnika)

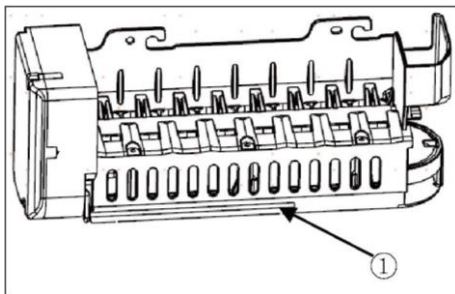

Uklanjanje/ponovno postavljanje spremnika za led

Žlijeb za doziranje leda može zapriječiti mraz ako se koristi samo drobljeni led. Uklonite mraz koji se nakuplja uklanjanjem posude za led i čišćenjem prolaza gumenom lopaticom. Povremeno doziranje kockica leda također može spriječiti nakupljanje mraza.

1. Lagano povucite ručku kako biste otvorili pretinac za led.
2. Uхватite prednju ručku kako biste uklonili unutrašnju posudu za led, lagano podignite donji dio i polako izvucite posudu kako je prikazano.
3. Ponovno postavite pretinac za led u vrata prema postupku suprotnom postupku uklanjanja.

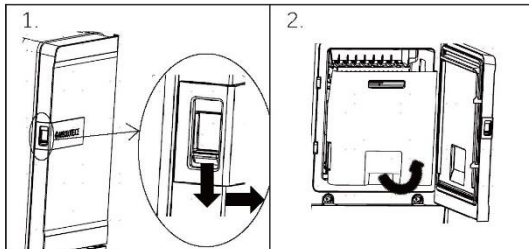

OPREZ!

- ▶ Ne dirajte mehaničke dijelove automatskog ledomata rukom ili bilo kojim mehaničkim uređajem. U suprotnom može doći do teških ozljeda ili oštećenja uređaja.
- ▶ Nemojte rastavljati, popravljati ili mijenjati automatski ledomat. Ove zadatke smije obavljati samo servis.
- ▶ Držite djecu podalje od dozatora.
- ▶ Provjerite je li posuda za led pravilno postavljena prilikom njena ponovnog postavljanja.

UPOZORENJE!

- ▶ Ne stavljajte kutiju za led u vodu i ne prskajte je! Ako trebate očistiti kutiju za led, obrišite je vlažnom mekom krpom.

Filtar za vodu

Prije zamjene filtra za vodu

UPOZORENJE!

- ▶ Nemojte djeci omogućiti pristup malim dijelovima tijekom ugradnje proizvoda.
- ▶ Nemojte koristiti vodu koja je mikrobiološki nesigurna ili nepoznate kvalitete bez odgovarajuće dezinfekcije sustava prije ili poslije upotrebe. Sustavi certificirani za smanjenje cista mogu se koristiti na dezinficiranoj vodi koja može sadržavati ciste koje se mogu filtrirati.

Obavijest

- ▶ Iako je ispitivanje provedeno u standardnim laboratorijskim uvjetima, stvarne performanse mogu varirati.
- ▶ Bitno je da se provedu zahtjevi proizvođača za ugradnju, održavanje i zamjenu filtra kako bi proizvod radio kako je oglašeno.



OPREZI!

- ▶ Nemojte postaviti ako tlak vode prelazi 827 kPa. Ako tlak vode prelazi 827 kPa, ugradite ventil za ograničavanje tlaka. Obratite se vodoinstalateru ako niste sigurni kako provjeriti tlak vode.
- ▶ Nemojte postavljati na mjesta gdje se mogu pojaviti uvjeti vodenog čekića. Ako postoje uvjeti za stvaranje vodenog čekića, ugradite odvodnik vodenog čekića. Obratite se vodoinstalateru ako niste sigurni kako provjeriti to stanje.
- ▶ Nemojte postavljati na vodove za dovod tople vode. Maksimalna radna temperatura vode ovog sustava za filtriranje je 37,8 °C.
- ▶ Zaštitite filtar od zamrzavanja. Ispraznite filtar kada temperatura padne ispod 4,4 °C.
- ▶ Uložak jednokratnog filtra MORA se zamijeniti svakih 6 mjeseci, kada dosegne nazivni kapacitet ili ako dođe do primjetnog smanjenja brzine protoka.
- ▶ Ako je na vodovodnom sustavu ugrađen uređaj za sprječavanje povratnog toka, potrebno je ugraditi uređaj za regulaciju tlaka zbog toplinskog širenja.
- ▶ Provjerite jesu li sve cijevi i priključci sigurni i bez curenja.

Zamjena filtra za vodu

Filtar je potrebno zamijeniti svakih 6 mjeseci ili kada se upali indikator filtra za vodu na upravljačkoj ploči ili se smanji izlazni protok vode.

Kupnja zamjenskog filtra za vodu:

- Koristite zamjenski uložak: HRXWF,
- Posjetite lokalnog prodavača ili distributera. Za daljnju pomoć posjetite naše web-mjesto na www.haierspares.eu



Obavijest

- ▶ Zamjena filtra za vodu uzrokuje ispuštanje male količine vode (oko 25 cm³).
 - ▶ Omotajte krpu oko prednjeg kraja poklopca filtra za vodu kako biste prikupili vodu koja curi. Držite filtar za vodu uspravno nakon što ga uklonite, kako biste spriječili izlivanje preostale vode iz filtra za vodu.
1. Podignite poklopac filtra za vodu.
 2. Uklonite jednokratni filtar za vodu.
 3. Zamijenite ga novim filtrom za vodu. Umetnite novi filtar u glavu filtra i zakrenite ga u smjeru kazaljke na satu dok se strelica na novom filtru ne poravna sa strelicom na glavi filtra. Vratite filtar natrag u odjeljak.
 4. Zatvorite poklopac filtra za vodu.

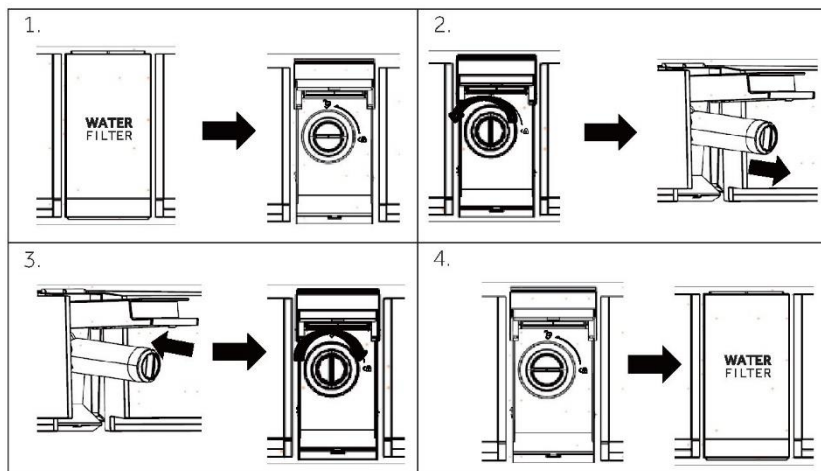

5. Pritisnite i držite gumb **3Sec.Filter Reset** 3 sekunde.
6. Dozirajte vodu oko 5 minuta kako biste uklonili zaglavljivi zrak i onečišćivače.



OPREZI!

- ▶ Ako ne zamijenite filter kada je to potrebno ili ako koristite neodobreni filter za vodu, može doći do propuštanja uloška filtra i oštećenja imovine.

Filtar za vodu

Model: Haier HRXWF

- ▶ Sustav koji je tvrtka IAPMO R&T atestirala prema NSF/ANSI standardima 42, 53, 401 i P473 radi smanjenja potraživanja navedenih na tehničkom listu performansi i na web-mjestu iapmort.org.
- ▶ Stvarne performanse mogu se razlikovati ovisno o lokalnim uvjetima vode.

Smjernice za primjenu / parametri vodoopskrbe

Tijek usluge: 0,5 gpm (1,89 lpm)

Dovod vode: Pitka voda

Tlak vode: 25 - 120 psi (172 - 827 kPa)

Temperatura vode: 33 °F - 100 °F (0,6 °C - 38 °C)

Kapacitet: 170 galona (643,5 litara)

Bitno je da se provedu zahtjevi proizvođača za ugradnju, održavanje i zamjenu filtra kako bi proizvod radio kako je oglašeno. Za informacije o jamstvu pogledajte Upute za ugradnju.



Obavijest

Iako je ispitivanje provedeno u standardnim laboratorijskim uvjetima, stvarne performanse mogu varirati. Zamjenski uložak: HRXWF Procijenjeni troškovi zamjenskih elemenata navedeni su našem web-mjestu www.haierespares.eu.



UPOZORENJE!

- ▶ Kako smanjiti opasnosti povezane s gutanjem onečišćivača:
- ▶ Nemojte koristiti s vodom koja je mikrobiološki nesigurna ili nepoznate kvalitete bez odgovarajuće dezinfekcije sustava prije i poslije upotrebe. Sustavi certificirani za smanjenje cista mogu se koristiti na dezinficiranoj vodi koja može sadržavati ciste koje se mogu filtrirati.



Obavijest

Kako smanjiti rizik od curenja vode ili poplave i osigurati optimalne performanse filtra:

- ▶ Pročitajte i slijedite upute za upotrebu prije ugradnje i upotrebe sustava.
- ▶ Ugradnja i upotreba MORAJU biti u skladu sa svim državnim i lokalnim vodovodnim propisima.
- ▶ Nemojte postaviti ako tlak vode prelazi 120 psi (827 kPa). Ako tlak vode prelazi 80 psi (552 kPa), morate ugraditi ventil za ograničavanje tlaka. Obratite se vodoinstalateru ako niste sigurni kako provjeriti tlak vode.
- ▶ Nemojte postavljati na mjesta gdje se mogu pojaviti uvjeti vodenog čekića. Ako postoje uvjeti za stvaranje vodenog čekića, ugradite odvodnik vodenog čekića. Obratite se vodoinstalateru ako niste sigurni kako provjeriti to stanje.
- ▶ Nemojte postavljati na vodove za dovod tople vode. Maksimalna radna temperatura vode ovog sustava za filtriranje je 100 °F (38 °C).
- ▶ Zaštitite filter od zamrzavanja. Ispraznite filter kada temperatura padne ispod 33 °F (0,6 °C).
- ▶ Zamijenite uložak jednokratnog filtra svakih šest mjeseci ili prije ako primijetite primjetno smanjenje protoka vode.
- ▶ Ako ne zamijenite uložak jednokratnog filtra u preporučenim intervalima, može dovesti do smanjenja performansi filtra i pukotina u njegovom kućištu, što može uzrokovati curenje vode ili poplavu.
- ▶ Ovaj je sustav ispitivan u skladu sa NSF/ANSI standardima 42, 53, 401 i P473 radi smanjenja tvari navedenih u nastavku. Koncentracija navedenih tvari u vodi koja ulazi u sustav smanjena je na koncentraciju manju ili jednaku dopuštenoj graničnoj vrijednosti za vodu koja izlazi iz sustava, kako je navedeno u NSF/ANSI standardima 42, 53, 401 i P473.

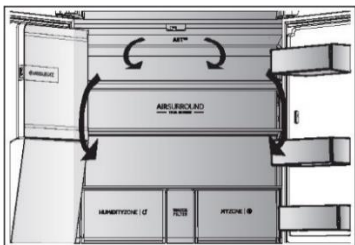

Višestruki protok zraka

Hladnjak je opremljen sustavom s višestrukim protokom zraka zbog kojega na svakoj razini police struji hladan zrak. To pomaže u održavanju ujednačene temperature i svježine hrane.

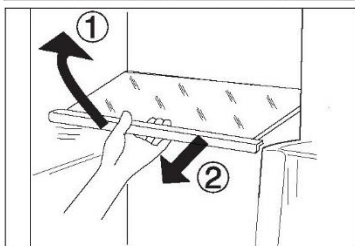

Podeseive police

Visina police može se prilagoditi vašim potrebama za skladištenjem.

1. Želite li premjestiti policu, prvo je uklonite podizanjem prednjeg ruba (1) pa je izvucite (2).
2. Da biste je ponovno postavili, stavite je na jezičce s obje strane i gurnite u krajnji stražnji položaj dok se stražnja strana police ne učvrsti unutar utora na bočnim stranama



Obavijest:

Provjerite jesu li svi krajevi police poravnati.

Ladica My Zone

U ovom je odjeljku razina vlage niža od odjeljka hladnjaka. Ova je ladica prikladna za pohranu svježe hrane, brze hladne hrane te voća i povrća.

Ladica Humidity box

U ovom je odjeljku razina vlage na oko 90 %. Sustav je automatski kontrolira, a odjeljak je pogodan za pohranu voća, povrća, salata itd.

MYZONE |

HUMIDITYZONE |



Obavijest:

- ▶ Nemojte uklanjati plastične poklopce u ta dva područja. Oni održavaju vlažnost.
- ▶ Voće osjetljivo na hladnoću poput ananasa, avokada, banana, grejpa nije preporučljivo pohranjivati u ove dvije ladice.
- ▶ Razina vlažnosti može biti manja od 90 % s malim količinama povrća, stoga se preferira pohrana velike količine povrća.

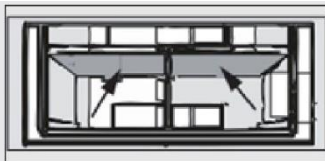

Odjeljak Switch Zone

Uređaj je opremljen odjeljkom Switch Zone. Ovisno o namjeni, željena temperatura može se odabrati do razine pojedinog stupnja. Moguće je podesiti temperaturu u rasponu od -18 °C do +5 °C:

SWITCHZONE |

Uklonjive police na vratima / držač za boce

Police na vratima mogu se ukloniti radi čišćenja: Stavite ruke na obje strane police, podignite je prema gore (1) i izvucite (2).

Prilikom ponovnog postavljanja police na vratima provedite opisane korake obrnutim redoslijedom.

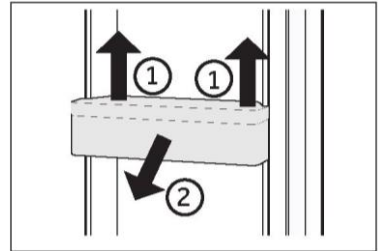

OPCIONALNO: Indikator OK temperature

Indikator OK temperature može se koristiti za određivanje temperatura ispod +4 °C. Postupno smanjite temperaturu ako indikator ne pokazuje „OK“.

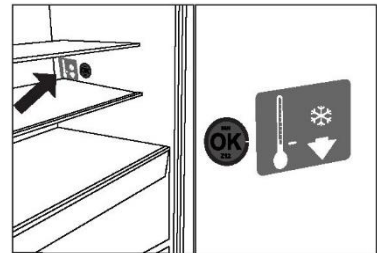

Obavijest:

Kad je uređaj uključen, može proći i do 12 sati dok se ne postignu odgovarajuće temperature.

Uklonjiva ladica

Prilikom uklanjanja ladice, izvucite je do samog kraja (1), podignite i izvadite (2).

Prilikom ponovnog postavljanja ladice provedite opisane korake obrnutim redoslijedom.

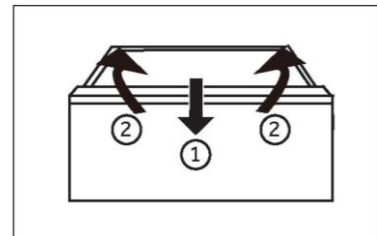

Pohranjivanje velikih namirnica

Veliki komadi npr. smrznute hrane mogu se skladištiti nakon:

- ▶ uklanjanja gornje posude za zamrzavanje ili
- ▶ nakon uklanjanja gornjih plitica za zamrzavanje te srednje ladice zamrzivača i pohranjivanja hrane izravno na donje plitice za zamrzavanje.

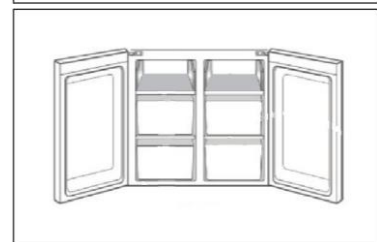

Svjetlo

Unutrašnje LED svjetlo uključuje se kada otvorite vrata. Na rad svjetla ne utječe nijedna druga postavka uređaja.



Savjeti za uštedu energije

- ▶ Provjerite je li uređaj pravilno prozračen (pogledajte odjeljak UGRADNJA).
- ▶ Nemojte postavljati uređaj na mjesto pod izravnim utjecajem sunčeve svjetlosti ili u blizini izvora topline (npr. štednjaka, grijača).
- ▶ Izbjegavajte nepotrebno nisku temperaturu u uređaju. Potrošnja energije se povećava što temperatura u uređaju niža.
- ▶ Funkcije kao što su POWER- FREEZE troše više energije.
- ▶ Pričekajte da se hrana ohladi prije stavljanja u uređaj.
- ▶ Što manje i što kraće otvarajte vrata uređaja.
- ▶ Nemojte prepuniti uređaj kako ne biste otežali protok zraka.
- ▶ Pripazite da u pakiranju hrane nema zraka.
- ▶ Brtve vrata održavajte čistima tako da se vrata uvijek pravilno zatvaraju.
- ▶ Odmrznite smrznutu hranu u pretincu hladnjaka.
- ▶ Konfiguracija koja najviše štedi energiju podrazumijeva postavljanje ladice, kutije za hranu i policu u položaju kao u tvornici te postavljanje hrane u što dalji položaj, tako da nije zapriječen izlazni otvor kanala.



UPOZORENJE!

Odvojite uređaj od izvora napajanja prije čišćenja.

Čišćenje

Očistite uređaj kad je spremljeno samo malo ili nimalo hrane.

Uređaj se treba očistiti svaka četiri tjedna radi dobrog održavanja i sprječavanja nastanka neugodnih mirisa skladištene hrane.



UPOZORENJE!

- ▶ Uređaj nemojte čistiti tvrdim četkama, žičanim četkama, deterdžentom u prahu, benzinom, amil-acetatom, acetonom i sličnim organskim otopinama, kiselim ili lužnatim otopinama. Očistite posebnim deterdžentom za hladnjak kako biste izbjegli oštećenja.
- ▶ Nemojte prskati ili ispirati uređaj tijekom čišćenja.
- ▶ Pri čišćenju uređaja nemojte koristiti vodeni sprej ili paru.
- ▶ Nemojte čistiti hladne staklene police vrućom vodom. Staklo može puknuti zbog nagle promjene temperature.
- ▶ Ne dodirujte unutarnju površinu odjeljka zamrzivača, osobito mokrim rukama, jer se vaše ruke mogu zalijepiti na smrznutu površinu.
- ▶ U slučaju zagrijavanja provjerite stanje smrznutih namirnica.

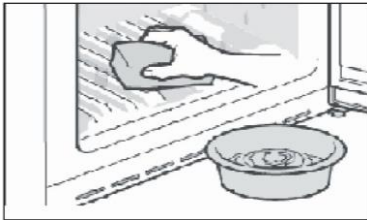

- ▶ Brtva vrata uvijek mora biti čista.
 - ▶ Očistite unutrašnjost i kućište uređaja spužvom navlaženom toplom vodom i neutralnim deterdžentom.
1. Očistite unutrašnjost i vanjske površine hladnjaka, uključujući brtve vrata, police na vratima, staklene police, kutije i tako dalje. Koristite mekani ručnik ili spužvu natopljenu toplom vodom (možete dodati neutralni deterdžent u toplu vodu).
 2. Ako se prolje tekućina, uklonite sve onečišćene dijelove, izravno ih isperite tekućom vodom, osušite i vratite u hladnjak.
 3. Ako se prolje kremasti sadržaj (kao što je vrhnje, sladoled koji se topi), uklonite sve onečišćene dijelove, stavite u toplu vodu temperature oko 40 °C na neko vrijeme, zatim isperite tekućom vodom, osušite i vratite u hladnjak.
 4. U slučaju da se neki mali dio ili komponenta zaglavi unutar hladnjaka (između policia ili ladica), oslobodite ga malom mekom četkom. Ako ne možete doći do dijela, obratite se korisničkoj službi tvrtke Haier
 - ▶ Isperite i osušite mekom krpom.
 - ▶ Nijedan dio uređaja nemojte čistiti u perilici posuđa.
 - ▶ Pustite da prođe najmanje pet minuta prije ponovnog pokretanja uređaja jer bi često pokretanje moglo oštetiti kompresor.

Odmrzavanje

Odmrzavanje odjeljaka hladnjaka i zamrzivača obavlja se automatski, nije potreban ručni rad.

Zamjena LED žarulja



UPOZORENJE!

Nemojte sami mijenjati LED žarulju, smije je zamijeniti samo proizvođač ili ovlaštenu servisera. Žarulje usvajaju LED kao izvor svjetlosti, s niskom potrošnjom energije i dugim vijekom trajanja. Ako postoji bilo kakva nepravilnost, obratite se službi za korisnike. Pogledajte odjeljak SLUŽBA ZA KORISNIKE.

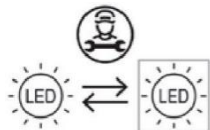

Zamjenu svjetlosnog izvora (samo LED) mora obaviti stručna osoba.

Ovaj proizvod sadrži svjetlosni izvor razreda E energetske učinkovitosti.

Odjeljak	Napon	Razred energetske učinkovitosti	Model
Stražnja lampica hladnjaka	12 V	E	HCR7918EIMP
Zamrzivač	12 V	E	HCR7918EIMB
Switch Zone	12 V	E	HCR7918EIMP(UK)
Lampica na ručki	12 V	E	HCR7918ENMP
*Projekcijska lampica	12 V	E	

*Samo za model HCR7918EIMP/HCR7918EIMB/HCR7918EIMP(UK)

Dugotrajno nekorisćenje

Ako se uređaj ne koristi dulje vrijeme i nećete koristiti funkciju Holiday za hladnjak:

- ▶ Izvadite hranu.
- ▶ Iskopčajte utikač za napajanje.
- ▶ Očistite uređaj sukladno navedenim uputama.
- ▶ Držite vrata otvorena kako biste spriječili stvaranje neugodnih mirisa.



Obavijest

Isključite uređaj samo ako je to zaista potrebno.

Premještanje uređaja

1. Uklonite svu hranu i iskopčajte uređaj.
2. Učvrstite police i druge pomične dijelove u hladnjaku i zamrzivaču ljepljivom trakom.
3. Ne naginjite hladnjak za više od 45° kako ne biste oštetili rashladni sustav.



UPOZORENJE!

- ▶ Nemojte podizati uređaj držeći ga za ručke.
- ▶ Uređaj nikada ne postavljajte vodoravno na tlo.

Većinu problema koji se pojave možete riješiti sami bez pomoći stručnjaka. U slučaju nastanka problema, provjerite sve prikazane mogućnosti i slijedite upute u nastavku prije obraćanja postprodajnoj službi. Pogledajte odjeljak SLUŽBA ZA KORISNIKE.



UPOZORENJE!

- ▶ Prije održavanja, deaktivirajte uređaj i odvojite mrežni utikač iz mrežne utičnice.
- ▶ Električnu opremu smiju servisirati samo kvalificirani električni stručnjaci, jer nepravilni popravci mogu uzrokovati znatna posljedična oštećenja.
- ▶ Oštećeni kabel za napajanje treba zamijeniti proizvođač, njegov serviser ili osobe sličnih kvalifikacija da bi se izbjegla opasnost.

Problem	Mogući uzrok	Moguće rješenje
Kompresor ne radi.	<ul style="list-style-type: none"> • Utikač za električnu mrežu nije utaknut u utičnicu električne mreže. • Uređaj se nalazi u ciklusu odmrzavanja 	<ul style="list-style-type: none"> • Priključite utikač za električnu mrežu. • To je normalno za automatsko odmrzavanje
Uređaj se često pokreće ili radi predugo.	<ul style="list-style-type: none"> • Unutarnja ili vanjska temperatura previsoka je. • Uređaj je bio bez napajanja neko vrijeme. • Vrata uređaja nisu dobro zatvorena. • Vrata su otvarana prečesto ili predugo. • Postavka temperature za odjeljak zamrzivača je preniska. • Brtva vrata je prljava, istrošena, napuknuta ili nepravilno postavljena. • Potrebna cirkulacija zraka nije osigurana. 	<ul style="list-style-type: none"> • U tom je slučaju normalno da uređaj radi dulje. • Obično je potrebno 8 do 12 sati da se uređaj u potpunosti ohladi. • Zatvorite vrata/ladicu i pobrinite se da se uređaj nalazi na ravnoj površini i da hrana ili spremnik ne blokiraju vrata. • Ne otvarajte vrata/ladicu prečesto. • Povećavajte temperaturu dok ne dosegnete zadovoljavajuću vrijednost. Potrebno je 24 sata da se temperatura u hladnjaku stabilizira. • Očistite brtvu vrata/ladice ili je zamijenite u službi za korisnike. • Osigurajte odgovarajuću ventilaciju.
Unutrašnjost hladnjaka prljava je i/ili smrdi.	<ul style="list-style-type: none"> • Potrebno je očistiti unutrašnjost hladnjaka. • Hrana snažnog mirisa čuva se u hladnjaku. 	<ul style="list-style-type: none"> • Očistite unutrašnjost hladnjaka. • Temeljito omotajte hranu.

Uređaj proizvodi neobične zvukove.	<ul style="list-style-type: none"> • Uređaj se ne nalazi na ravnom tlu. • Uređaj dodiruje neki predmet u svojoj okolini. 	<ul style="list-style-type: none"> • Podesite nožice za niveliranje uređaja. • Uklonite predmete oko uređaja.
U unutrašnjosti uređaja nije dovoljno hladno.	<ul style="list-style-type: none"> • Temperatura je postavljena na previsoku vrijednost. • Skladište se pretople namirnice. • Istodobno je pohranjeno previše hrane. • Namirnice su preblizu jedna drugoj. • Vrata ili ladica uređaja nije/nisu dobro zatvorena. • Vrata/ladica su/je otvarana prečesto ili predugo. 	<ul style="list-style-type: none"> • Resetirajte temperaturu. • Uvijek ohladite namirnice prije nego ih pohranite. • Uvijek pohranite manju količinu hrane. • Ostavite razmak između nekoliko namirnica kako bi zrak mogao strujati. • Zatvorite vrata/ladicu. • Ne otvarajte vrata/ladicu prečesto.
U unutrašnjosti uređaja je prehladno.	<ul style="list-style-type: none"> • Temperatura je postavljena na prenisku vrijednost. • Funkcija Super-Frz / Super-Cool je aktivirana ili radi predugo. 	<ul style="list-style-type: none"> • Resetirajte temperaturu. • Isključite funkciju Super-Frz / Super-Cool
Stvaranje vlage na unutarnoj strani odjeljka hladnjaka.	<ul style="list-style-type: none"> • Okruženje je previše toplo ili previše vlažno. • Ladica ili vrata uređaja nisu dobro zatvorena. • Vrata/ladica su/je otvarana prečesto ili predugo. • Otvoreni su spremnici hrane ili tekućine. 	<ul style="list-style-type: none"> • Povećajte temperaturu. • Zatvorite vrata/ladicu. • Ne otvarajte vrata/ladicu prečesto. • Pričekajte da se vruća hrana ohladi na sobnu temperaturu i pokrijte hranu i tekućine.
Vлага se nakuplja na vanjskoj površini hladnjaka ili između vrata / vrata i ladice.	<ul style="list-style-type: none"> • Klima je previše topla ili previše vlažna. • Vrata nisu čvrsto zatvorena. Kondenziraju se hladan zrak u uređaju i topao zrak vani. 	<ul style="list-style-type: none"> • Ovo je uobičajeno u vlažnoj klimi i promijenit će se kada se vlažnost smanji. • Pobrinite se da su vrata ili ladica dobro zatvoreni/a.
Mnogo leda i mraz u odjeljku zamrzivača.	<ul style="list-style-type: none"> • Hrana nije primjereno zapakirana. • Ladica ili vrata uređaja nisu dobro zatvorena. • Vrata/ladica su/je otvarana prečesto ili predugo. 	<ul style="list-style-type: none"> • Uvijek dobro zapakirajte hranu. • Zatvorite vrata/ladicu. • Ne otvarajte vrata/ladicu prečesto.

	<ul style="list-style-type: none"> • Brtva vrata/ladice je prljava, istrošena, napuknuta ili nepravilno postavljena. • Nešto u unutrašnjosti onemogućava pravilno zatvaranje vrata/ladice. 	<ul style="list-style-type: none"> • Očistite brtve vrata/ladice ili ih zamijenite novima. • Premjestite police, police na vratima ili unutarnje spremnike kako bi se vrata/ladica mogla zatvoriti.
Bočne strane ormarića i trake vrata zagrijavaju se.	<ul style="list-style-type: none"> • - 	<ul style="list-style-type: none"> • To je normalno.
Uređaj proizvodi neobične zvukove.	<ul style="list-style-type: none"> • Uređaj se ne nalazi na ravnom tlu. • Uređaj dodiruje neki predmet u svojoj okolini. 	<ul style="list-style-type: none"> • Podesite nožice za niveliranje uređaja. • Uklonite predmete oko uređaja.
Čuje se blagi zvuk, sličan tekućoj vodi.	<ul style="list-style-type: none"> • - 	<ul style="list-style-type: none"> • To je normalno.
Čut ćete zvučni signal alarma.	<ul style="list-style-type: none"> • Otvorena su vrata odjeljka za skladištenje u hladnjaku. 	<ul style="list-style-type: none"> • Zatvorite vrata.
Čut ćete slabo zujanje.	<ul style="list-style-type: none"> • Radi sustav za sprječavanje kondenzacije 	<ul style="list-style-type: none"> • Time se sprječava kondenzacija i to je normalna pojava
Unutarnji sustav osvjetljenja ili rashlađivanja ne radi.	<ul style="list-style-type: none"> • Utikač za električnu mrežu nije utaknut u utičnicu električne mreže. • Napajanje nije potpuno ispravno. • LED žarulja neispravna je. 	<ul style="list-style-type: none"> • Priključite utikač za električnu mrežu. • Provjerite dovod električne energije u prostoriju. Nazovite lokalnu tvrtku za električnu energiju! • Nazovite službu radi promjene žarulje.
Voda curi ili kaplje iz lijevka dozatora za vodu.	<ul style="list-style-type: none"> • Spremnik za vodu nije pravilno ugrađen • Lijevak dozatora za vodu nije pričvršćen za spremnik. • Na lijevku za vodu nedostaje bijeli silikonski O prsten. 	<ul style="list-style-type: none"> • Ponovno umetnite spremnik za vodu u vrata hladnjaka i pobrinite se da je potpuno utisnut u vrata. • Lijevak za vodu pričvršćen je za spremnik za vodu. • Provjerite nalazi li se na lijevku za vodu na kraju spremnika bijeli silikonski O prsten prije postavljanja lijevka za vodu na spremnik za vodu.

Problem	Mogući uzrok	Moguće rješenje
Automatski ledomat ne stvara led ili stvara malu količinu leda.	<ul style="list-style-type: none"> • Ne spajajte dovodnu cijev na uređaj i otvorite dovodni ventil. • Crijevo za dovod vode je savijeno. • Nedavno je dozirana velika količina leda. • Funkcija ledomata nije uključena. • Često otvarate vrata uređaja. • Vrata uređaja nisu potpuno zatvorena. 	<ul style="list-style-type: none"> • Spojite dovodnu cijev na uređaj i potpuno otvorite dovodni ventil. • Poravnajte dovodnu cijev. • Potrebno je oko 24 sata da se proizvede više leda u automatskom ledomatu. Molim pričekajte. • Uključite funkciju za led. • Ako često otvarate vrata uređaja, izlazi hladan zrak čime se smanjuje brzina stvaranja leda. Nemojte često otvarati i zatvarati vrata uređaja. • Zatvorite vrata uređaja do kraja.
Led se ne dozira.	<ul style="list-style-type: none"> • Nije odabrana funkcija leda u kockicama ili drobljena leda. • Prolaz za led je zapriječen. 	<ul style="list-style-type: none"> • Na upravljačkoj ploči naizmjenično birajte način rad za kockice leda odnosno za drobljenje leda i dozirajte led. • Redovito provjeravajte led i čistite prolaz za led.
Voda ne izlazi.	<ul style="list-style-type: none"> • Dovodni ventil možda je zatvoren. • Spremnik za vodu možda je prazan. • Crijevo za dovod vode je savijeno. • Koristite nefiltriranu vodu. • Filtar za vodu je začepljen ili nije postavljen. • Voda u spremniku je zamrznuta jer su kontrole podešene na prehladne postavke. 	<ul style="list-style-type: none"> • Otvorite ventil za dovod vode. • Napunite spremnik za vodu. • Poravnajte dovodnu cijev. • Unaprijed zamijenite filtara za vodu. • Zamijenite filtara za vodu. • Podesite hladnjak na topliju postavku i pričekajte 24 sata. Ako se voda ne dozira nakon 24 sata, nazovite servis.
Voda curi iz dozatora.	<ul style="list-style-type: none"> • U vodovodnom sustavu možda ima zraka, što uzrokuje kapanje vode nakon doziranja. 	<ul style="list-style-type: none"> • Dozirajte vodu najmanje 3 minute kako biste uklonili zrak iz sustava.
Voda ima čudan okus.	<ul style="list-style-type: none"> • Pročišćena ili hladna voda nije korištena dulje vrijeme. • Koristite filtara kojemu je istekao rok upotrebe. 	<ul style="list-style-type: none"> • Dozirajte vodu najmanje 3 minute. • Zamijenite filtara za vodu.

Obratite se službi za tehničku pomoć putem našeg web-mjesta:

<https://corporate.haier-europe.com/en/>

Pod odjeljkom „mrežno mjesto“ odaberite robnu marku svojeg proizvoda i svoju državu. Preusmjerit će vas se na konkretno mrežno mjesto na kojem možete pronaći telefonski broj i obrazac za obraćanje službi za tehničku pomoć.

Prekid napajanja

U slučaju nestanka struje, hrana bi trebala ostati hladna oko 5 sati. Slijedite ove savjete tijekom dužeg prekida napajanja, posebice ljeti:

- ▶ Otvarajte vrata/ladicu što je rjeđe moguće.
- ▶ Ne stavljajte dodatnu hranu u uređaj tijekom prekida napajanja.
- ▶ Ako ste prethodno obaviješteni o prekidu napajanja, a prekid traje dulje od 5 sati, napravite malo leda i stavite ga u spremnik u gornjem dijelu odjeljka hladnjaka.
- ▶ Odmah nakon prekida napajanja potrebno je pregledati namirnice.
- ▶ Kako temperatura u hladnjaku raste tijekom prekida napajanja ili drugog kvara, smanjuje se razdoblje skladištenja i jestivost hrane. Hrana koja se odmrzne treba se konzumirati ili skuhati i ponovno zamrznuti (ako je primjereno) kako bi se spriječili rizici po zdravlje.

Funkcija memorije tijekom prekida napajanja

Nakon povratka napajanja, uređaj nastavlja raditi na postavkama namještenima prije prekida napajanja.

Raspakiravanje



UPOZORENJE!

- ▶ Uređaj je težak. Njime uvijek moraju rukovati barem dvije osobe.
- ▶ Držite sav ambalažni materijal izvan dohvata djece i zbrinite ga na ekološki prihvatljiv način.
- ▶ Izvadite uređaj iz pakiranja.
- ▶ Uklonite sav ambalažni materijal.

Uvjeti u okolini

Sobna temperatura mora biti stalno između 1 °C i 43 °C jer može utjecati na temperaturu unutar uređaja i njegovu potrošnju energije. Ne ugrađujte uređaj blizu drugih uređaja koji zrače toplinu (pećnice, hladnjaci) bez izolacije.

Potreban prostor

Potreban prostor za otvaranje vrata:

Š1 = 1217 mm

Š2 = 1528 mm

D1 = 629 mm

D2 = 1110 mm

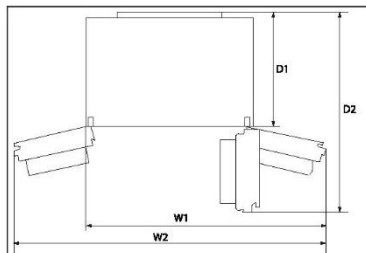

Poprečni presjek ventilacijskog otvora

Kako bi se postigla dostatna ventilacija uređaja iz sigurnosnih razloga, moraju se poštivati informacije o potrebnom poprečnom presjeku ventilacijskih otvora.

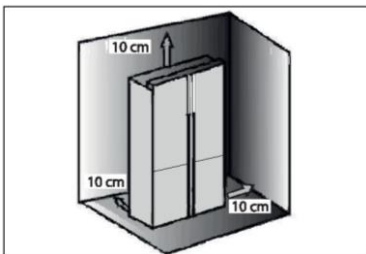

Poravnavanje uređaja

Uređaj treba postaviti na ravnu i čvrstu površinu.

1. Nagnite hladnjak malo unatrag.

2. Podesite nožice na željenu razinu.

Provjerite je li uređaj udaljen od zida na strani šarke najmanje 10 cm kako bi se vrata mogla pravilno otvarati.

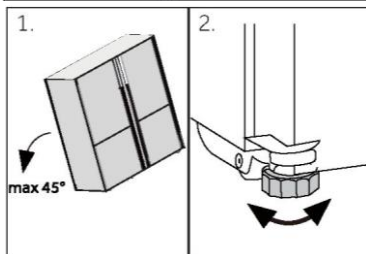

Obavijest:

Za samostojeći uređaj: ovaj rashladni uređaj nije namijenjen za upotrebu kao ugrađeni uređaj

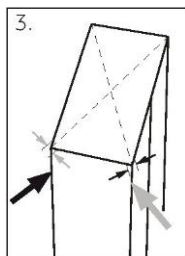

3. Stabilnost se može provjeriti naizmjeničnim udarcima po dijagonalama. Uređaj se smije ljuljati u jednakoj mjeri u oba smjera. U suprotnom se može iskriviti okvir, što može dovesti do propuštanja brtvi na vratima. Mali otklon unatrag olakšava zatvaranje vrata.

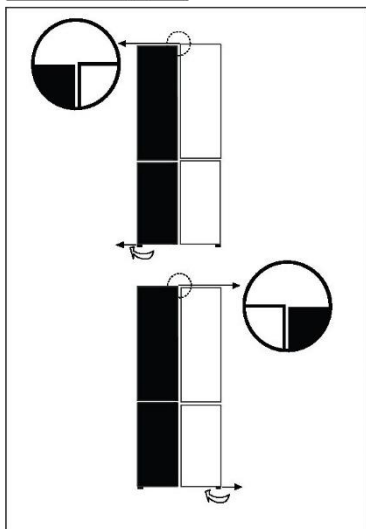

Fino namještanje vrata

Ako vrata nisu na nivelirana, ta se neusklađenost može otkloniti na sljedeći način:

upotrebom podesivih nožica

Zakrenite podesivu nožicu u skladu sa smjerom strelice kako biste je okrenuli prema gore ili dolje. Ako je potrebno, obratite se servisu.



Obavijest:

Tijekom buduće upotrebe vrata mogu biti neujednačena zbog težine pohranjene hrane. U tom slučaju izvršite podešavanje u skladu s gore navedenim metodama.

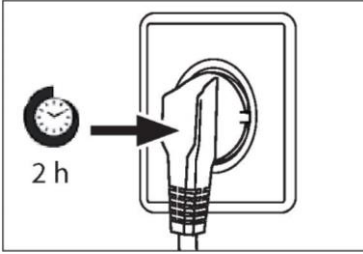

Vrijeme čekanja

Ulje za podmazivanje bez održavanja nalazi se u kapsuli kompresora. Ovo ulje može proći kroz zatvoreni sustav cijevi tijekom transporta u nagnutom položaju. Prije spajanja uređaja na napajanje pričekajte najmanje 2 sata kako bi se ulje vratilo u kapsulu.

Spajanje električnih priključaka

Prije svakog spajanja provjerite:

- ▶ Jesu li napajanje, utičnica i osigurač u skladu s natpisnom pločicom.
- ▶ Je li utičnica uzemljena i da nema produžnog kabela s više utikača.
- ▶ Jesu li utikač i utičnica strogo usklađeni.

Spojite utikač na propisno ugrađenu utičnicu za kućanstvo.



UPOZORENJE!

Kako biste izbjegli opasnosti, oštećeni kabel napajanja mora zamijeniti služba za korisnike (pogledajte jamstveni list).

Modeli za led i vodu i automatsko stvaranje leda

- ▶ Vaš hladnjak za led i vodu i automatsko stvaranje leda mora ugraditi kvalificirani vodoinstalater ili Haierov obučeni i podržani serviser jer nepravilno izvedene vodovodne instalacije mogu dovesti do curenja vode.
- ▶ Tvrtka Haier appliances ne snosi odgovornost za oštećenja (uključujući oštećenja od vode) uzrokovana neispravnom ugradnjom ili vodovodnim instalacijama.



Obavijest:

Izvadite spremnike za vrata iz položaja A i postavite ih u položaj B prije prve upotrebe.

- ▶ Dok jednom rukom držite prednji ruba spremnika, drugom rukom naizmjenično lupkajte dna spremnika u smjeru strelice 1. Nakon što spremnike izvadite iz kućišta vrata, zakrenite ih prema naprijed i prema dolje u smjeru strelice 2 kako biste ga izvadili i postavili u položaj B.

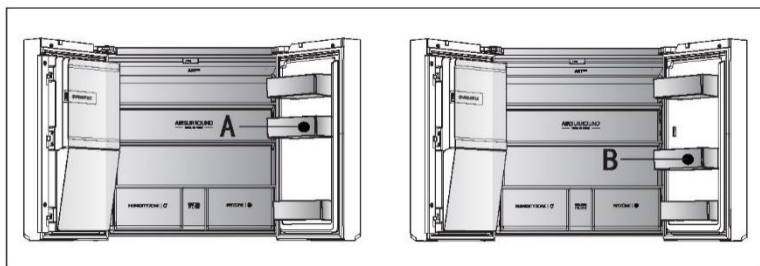
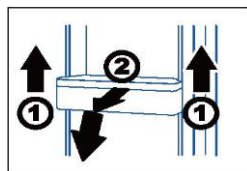

UPOZORENJE!

- ▶ Spojite samo na dovod pitke vode. Filtrar za vodu filtrira samo nečistoće u vodi i čini led čistim i higijenskim. Ne može sterilizirati ili uništiti bakterije ili druge štetne tvari.
- ▶ Previsok tlak vode u crijevu može oštetiti uređaj. Ugradite reduktor tlaka ako tlak vode u crijevu prelazi 0,6 MPa.
- ▶ Prije spajanja provjerite je li voda čista i bistra.

List s podacima o proizvodu prema uredbi EU br. 2019/2016

Marka	Haier	Haier
Naziv / identifikator modela	HCR7918EIMP HCR7918EIMB HCR7918EIMP(UK)	HCR7918ENMP
Kategorija modela	Hladnjak-zamrzivač	Hladnjak-zamrzivač
Razred energetske učinkovitosti	E	E
Godišnja potrošnja energije (kWh godišnje) (1)	357	-
Ukupna zapremina (L)	601	-
Zapremnina hladnjaka (L)	323	-
Zapremnina zamrzivača (L)	131	-
Odjeljak s promjenjivom temperaturom i zapreminom (L)	135	-
Zapremnina odjeljka Zero-Star (L)	12	-
Ocjena u zvjezdicama	✱✱✱	✱✱✱
Temperatura ostalih odjeljaka > 14 °C	Nije primjenjivo	Nije primjenjivo
Sustav za sprječavanje zamrzavanja	Da	Da
Kapacitet zamrzavanja (kg/24 h)	6	6
Klimatski razred (2)	SN-N-ST	SN-N-ST
Razred emisije buke i emisije akustične buke u zraku (db(A) re 1 pW)	C (38)	C (38)
Vrijeme porasta temperature (h)	9	9
Kapacitet izrade leda	1,4 kg / 24 h	-
Vrsta uređaja	samostojeći	samostojeći
Ostalo	S ledomatom u vratima	-

Objašnjenja:

- Da, postoji

- (1) Na temelju rezultata ispitivanja usklađenosti sa standardima tijekom 24 sata. Stvarna potrošnja ovisi o upotrebi i lokaciji uređaja.
- (2) Klimatski razred SN: Ovaj je uređaj namijenjen za upotrebu na sobnoj temperaturi između + 10 °C i +32 °C
 Klimatski razred N: Ovaj je uređaj namijenjen za upotrebu na sobnoj temperaturi između + 16 °C i +32 °C
 Klimatski razred ST: Ovaj je uređaj namijenjen za upotrebu na sobnoj temperaturi između + 16 °C i +38 °C
 Klimatski razred T: Ovaj je uređaj namijenjen za upotrebu na sobnoj temperaturi između + 16 °C i +43 °C

Dodatni tehnički podaci

Napon / frekvencija	220 - 240 V ~ / 50 Hz
Ulazna struja (A)	2 (HCR7918EIMP/HCR7918EIMB/HCR7918EIMP(UK)) 1.8 (HCR7918ENMP)
Glavni osigurač (A)	16
Rashladno sredstvo	R600a
Mjere (V/Š/D u mm)	1775/908/750

Preporučujemo službu za korisnike tvrtke Haier i korištenje originalnih rezervnih dijelova. Ako imate problema s uređajem, prvo pogledajte odjeljak RJEŠAVANJE PROBLEMA.

Ako tamo ne možete pronaći rješenje, obratite se

- ▶ vašem lokalnom distributeru ili
- ▶ našem Europskom pozivnom servisnom centru (pogledajte navedene telefonske brojeve u nastavku) ili
- ▶ ili idite na stranicu za servis i podršku na web-mjestu www.haier.com gdje možete aktivirati zahtjev
- ▶ za servisom i pronaći odgovore na česta pitanja.

Da biste stupili u kontakt s našim servisom, provjerite jesu li vam dostupni sljedeći podaci. Te ćete podatke pronaći na nazivnoj pločici.

Model _____

Serijski broj _____

Također provjerite jamstveni list isporučen s proizvodom u slučaju da imate jamstvo.

Europski pozivni servisni centar

Država*	Telefonski broj	Troškovi
Haier Italy (IT)	199 100 912	
Haier Spain (ES)	902 509 123	
Haier Germany (DE)	0180 5 39 39 99	<ul style="list-style-type: none"> • 14 ct/min za fiksni telefon • maks. 42 ct/min za mobilne uređaje
Haier Austria (AT)	0820 001 205	<ul style="list-style-type: none"> • 14,53 ct/min za fiksni telefon • maks. 20 ct/min za sve ostale
Haier United Kingdom (UK)	0333 003 8122	
Haier France (FR)	0980 406 409	

*Za ostale države pogledajte web-mjesto www.haier.com

Haier Europe Trading S.r.l

Podružnica UK

Westgate House, Westgate, Ealing

London, W5 1YY

*Trajanje jamstva za rashladni uređaj:

Minimalno trajanje jamstva: 2 godine za države članice EU, 3 godine za Tursku, 1 godinu za Ujedinjeno Kraljevstvo, 1 godinu za Rusiju, 3 godine za Švedsku, 2 godine za Srbiju, 5 godina za Norvešku, 1 godinu za Maroko, 6 mjeseci za Alžir, dok za Tunis nema pravnog jamstva.

*Razdoblje za rezervne dijelove za popravak uređaja:

„Termostati, senzori temperature, tiskane pločice i svjetlosni izvori dostupni su u razdoblju od barem sedam godina nakon plasiranja posljednje jedinice modela na tržište. Ručke vrata, šarke, police i košare dostupne su barem sedam godina, a brtve vrata barem 10 godina nakon plasiranja posljednje jedinice modela na tržište.

*Dodatne informacije o proizvodu možete pronaći na adresi <https://eprel.ec.europa.eu/> ili skeniranjem QR koda s energetske naljepnice isporučene s uređajem.

Verzija A za 2022.

Haier

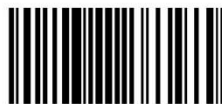

0060533033